

Uniel[®]



КАТАЛОГ ПРОДУКЦИИ

№20 / 2018

СВЕТ НОВЫХ ТЕХНОЛОГИЙ
LIGHT OF NEW TECHNOLOGY

1. ИСТОЧНИКИ СВЕТА 5

Светодиодные лампы	6
Серия ЯРКАЯ «Сделано в России»	6
Серия Palazzo	8
Серия Palazzo Dimmable	11
Серия Merli	13
Серия Crystal	15
Серия Crystal Dimmable	16
Серия Sky	17
Серия Air	19
Серия Air dimmable	21
Низковольтные светодиодные лампы	22
Светодиодные лампы Multibright с трёхступенчатым диммером	23
Серия Bicolor с выбором цветовой температуры	25
Светодиодные лампы JCD и JC (замена капсульных галогенных ламп)	26
Светодиодные лампы точечного света (замена галогенных ламп GU4)	28
Светодиодные декоративные лампы-глобы / Серия Decor	28
Светодиодные лампы GX	29
Светодиодные лампы высокой мощности серии Venturo	30
Светодиодные лампы T8 с цоколем G13	31
Светодиодные лампы с цоколем R7s	32
Лампа для холодильников и швейных машин	32
Декоративные светодиодные лампы серии Vintage	33
Галогенные лампы	35
Декоративные энергосберегающие галогенные лампы	35
Линейные галогенные лампы	37
Галогенные капсульные лампы	37
Галогенные лампы точечного света	38
Ксеноновые лампы	39
Металлогалогенные лампы	40
Компактные люминесцентные лампы	41
Спиральные лампы	41
Полуспиральные лампы	43
Декоративные лампы	45
Рефлекторы	48
Лампы для потолочных светильников	49
Лампы точечного света	50
Линейные лампы	52
Лампы высокой мощности	53
Лампы для прожекторов	54
Лампы накаливания	55
Лампы накаливания	55
Лампы накаливания для декоративного оформления интерьеров Uniel VINTAGE	56
Декоративные лампы-пламя	57

2. СВЕТОДИОДНАЯ ПРОДУКЦИЯ 58

Светодиодные панели	59
Встраиваемые круглые светильники	59
Подвесные/накладные светодиодные панели	60
Светодиодные прожекторы	62
Светодиодные прожекторы серий F10, F11, F31	62
Светодиодные прожекторы серий F15–F18	63
Светодиодные прожекторы серий S01, S02, S03, S04	65
Светодиодные прожекторы серии S22 с датчиком движения	67
Светодиодные антивандальные светильники для ЖКХ	68
Светодиодные антивандальные светильники «Мобула»	68
Светодиодные антивандальные светильники «Наутилус»	68
Светодиодные пылевлагозащищённые линейные светильники	69
Светодиодные пылевлагозащищённые линейные светильники «Мурена»	69
Светодиодные пылевлагозащищённые линейные светильники «Ангилья»	69
Светодиодные пылевлагозащищённые светильники	70
Светодиодные пылевлагозащищённые светильники (в пластиковом корпусе)	70
Светодиодные пылевлагозащищённые светильники (в металлическом корпусе)	71
Светодиодные пылевлагозащищённые накладные светильники с коннектором	71
Светодиодные потолочные светильники	72
Линейные накладные светодиодные светильники	72
Накладные светодиодные светильники с изменяемой цветовой температурой	73
Накладные потолочные светодиодные светильники с регулировкой цветовой температуры и яркости	74
Светильники для торгового и интерьерного освещения	76

Интерьерные светодиодные светильники.....	77
Светодиодные встраиваемые светильники для подсветки мебели	77
Светодиодные встраиваемые светильники для подсветки потолков.....	78
Светодиодные встраиваемые светильники для подсветки пола.....	80
Светодиодные накладные светильники	81
Светодиодные светильники с датчиками.....	82
Светодиодные светильники для подсветки картин и зеркал.....	84
Светодиодная подсветка для стеклянных полок.....	85
Линейные светодиодные светильники	86
Аксессуары для светодиодных светильников	87
Профессиональное интерьерное светодиодное освещение.....	88
Трековые светильники	88
Шинопроводы для трековых систем освещения.....	90
Светильники направленного света с регулируемым направлением светового потока.....	92
Светильники направленного света с постоянным направлением светового потока.....	93
Светодиодные ленты	94
Светодиодные ленты сетевого напряжения 220 В	94
Светодиодный гибкий неон ULS-N21 FLEX.....	97
Светодиодные ленты «Энергоэффективная серия».....	98
Светодиодные ленты «Дизайнерская серия»	100
Светодиодные ленты для помещений «Профессиональная серия».....	103
Светодиодные герметичные ленты «Профессиональная серия».....	106
Аксессуары для светодиодных лент и модулей.....	108
Профили алюминиевые для светодиодных лент	110
Источники питания для светодиодов	115
Источники питания для светодиодных лент и модулей / с вилкой и кабелем	115
Блок питания для светодиодных светильников	116
Блок питания для светодиодных светильников, встраиваемых в пол	116
Источники питания для светодиодных лент и модулей / пластиковые.....	117
Источники питания для светодиодных лент и модулей / металлические.....	118
Источники питания для светодиодных лент и модулей / влагозащищённые.....	119
LED контроллеры с пультом ДУ.....	120
LED контроллеры серия ULC -R с рабочей частотой 433,92 МГц.....	120
LED контроллеры с пультом ДУ серия ULC -G с рабочей частотой 2,4 ГГц.....	121
Устройства управления светодиодными лентами	123
Диммеры-преобразователи триак-ШИМ.....	123
Повторители сигнала	123
Промышленный свет	124
Светодиодные светильники Aurita ULY-U33.....	124
Светодиодные светильники «Аурелия»	125
Светодиодные светильники Black Dragon ULY-U40.....	126
Уличный свет.....	127
Уличные светодиодные светильники Ventura Console.....	127
Уличные светодиодные светильники серии ULV	128

3. СПЕЦИАЛЬНОЕ ОСВЕЩЕНИЕ

129

Светильники и лампы для растений	130
Прожекторы для агропромышленных комплексов и зимних садов	130
Светодиодные светильники для растений.....	131
Светодиодные светильники для растений ULZ-P10	132
Подставки для растений со светодиодной подсветкой Minigarden.....	133
Светодиодные светильники для растений ULY-P80.....	134
Светодиодная лента для растений ULS-P	135
Лампы для растений	136
Светильники для птицеводства.....	137
Лампы для подсветки витрин с мясной продукцией	140

4. СВЕТИЛЬНИКИ

141

Садово-парковые светильники	142
Потолочные светильники.....	145
Светильники GX53 / Серия FT.....	145
Светильники GX53 / Серия H.....	146
Светильники GX53 / Серия H5-IP54	147
Светильники GX53/H4 / Серия PROM.....	147
Светильники GX53/H5-M / Серия PROM	148
Светильники GX70/H5 / Серия PROM.....	148
Светильники GX70 / Серия H.....	149
Галогенные прожекторы	150
Влагозащищённые светильники	151

Настольные светильники	152
Настольные светодиодные светильники LED PREMIUM	152
Настольные светильники	162
Светодиодные светильники «Пушлайт»	164
Светильники-ночники светодиодные	165
5. УМНЫЙ ДОМ (SMART HOME)	167
Модули управления	168
Модули управления освещением	168
Модули управления освещением / Диммеры	169
Модули управления автоматикой	170
Блоки питания для управляющих модулей	171
Дополнительный преобразователь для модулей управления	171
Пульты управления световыми приборами	172
Пульты управления световыми приборами «Готовое решение»	172
Пульты дистанционного управления световыми приборами	173
Сенсорные диммеры	174
Датчики	175
Электронные датчики движения для автоматического включения света	175
Фотосенсоры для автоматического включения света	177
Устройства защитного отключения	178
Устройство защитного отключения «Готовое решение»	178
6. СТАБИЛИЗАТОРЫ	179
Релейные стабилизаторы напряжения	180
Релейные стабилизаторы напряжения с расширенным диапазоном входного напряжения	180
Релейные стабилизаторы напряжения с широким диапазоном входного напряжения ...	181
Вертикальные релейные стабилизаторы напряжения с гальванической развязкой ...	182
Релейные стабилизаторы напряжения настольные / Серия Courage	183
Релейные стабилизаторы напряжения настольные / Серия Expert	183
Автоматический трёхфазный блокиратор с функцией АВР	184
7. ЭЛЕКТРОУСТАНОВОЧНОЕ ОБОРУДОВАНИЕ	185
Звонки	186
Беспроводные звонки	186
Звонки электронные 220 В	188
Электронные трансформаторы	189
Электронные трансформаторы для галогенных ламп	189
Блоки защиты	190
Блоки защиты галогенных ламп	190
Патроны для ламп	191
Патроны для ламп	191
Патроны декоративные серии Vintage	192
Патроны-переходники	193
Разветвители и переходники сетевые	194
Разветвители и переходники сетевые / Серия Standard	194
Удлинитель	195
Удлинитель бытовые / Серия Standard	195
Удлинитель бытовые с выключателем / Серия Standard	196
Удлинитель садовые / Серия Premium	197
Удлинитель садовые / Серия Standard	198
Сетевые фильтры	199
Сетевые фильтры Energy / Серия Standard	199
Сетевые фильтры Classic / Серия Standard	199
Сетевой фильтр Multifunctional / Серия Standard	200
Сетевые фильтры / Серия Lux	201
Сетевые фильтры / Серия Universal	202
Изделия для электромонтажа	203
Изоляционная лента	203
ПРИЛОЖЕНИЕ	204
Значения пиктограмм	204
Рекомендации по применению источников света различных цветовых температур	205
Техническая информация	206

Уважаемые дамы и господа!

Представляем вашему вниманию новый каталог торговой марки Uniel, с наиболее актуальной на сегодняшний день продукцией в сфере инновационного и энергосберегающего освещения.

Торговая марка Uniel — это товары основных категорий в сферах энергосберегающего освещения, электротехники и светотехники для промышленных и индивидуальных потребителей, а именно:

- источники света — светодиодные лампы, компактные люминесцентные энергосберегающие лампы, галогенные и другие лампы;
- светодиодная продукция — промышленные, офисные и потолочные светильники, светильники для ЖКХ, интерьерное профессиональное и потребительское освещение, прожекторы и светодиодные ленты, настольные светильники;
- светильники специального назначения — светильники для птичников, светильники для растений и агрокомплексов;
- светильники — садово-парковые, люминесцентные, влагозащищённые, фонари;
- направление «Умный дом» — датчики движения, фотосенсоры, системы управления, пульты управления светом, сенсорные диммеры;
- стабилизаторы напряжения;
- электроустановочное оборудование — сетевые фильтры, удлинители, переходники, звонки, блоки защиты, патроны;
- климатическое оборудование — тепловые пушки.

Компания Uniel имеет собственное производство в России и Китае. Дистрибьюторская сеть охватывает все крупнейшие города России и стран СНГ.

Контроль при производстве продукции Uniel позволяет гарантировать высокое качество изделий и использование при их изготовлении только лучших из современных комплектующих и материалов.

Энергосберегающие светодиодные лампы торговой марки Uniel — продукт новейших технологий, воплощенных в высококачественных и надёжных электротехнических изделиях, которые прослужат долго.

Использование ламп Uniel позволит значительно сократить расходы на освещение, при этом, не ухудшая его качество и не причиняя вреда здоровью человека и окружающей среде.



Все источники света торговой марки Uniel полностью соответствуют требованиям Постановления Правительства Российской Федерации от 20 июня 2011 г. № 602 г. Москва.

Преимущества светодиодных ламп Uniel:

- высокие показатели светового потока;
- экономия электроэнергии 90%;
- использование при производстве ламп только высококачественных, тщательно отобранных комплектующих;
- отсутствие ультрафиолетового и инфракрасного излучения;
- экологическая безопасность — не содержат тяжёлых металлов и ртути;
- отсутствие нагрева в процессе эксплуатации;
- расширенная линейка моделей ламп, современный дизайн;
- длительный срок службы до 40000 часов.

Uniel — СВЕТ НОВЫХ ТЕХНОЛОГИЙ

1. Сфера для измерения светимости и прочих электрических и оптических параметров ламп.
2. Испытательная линия для проверки работы ламп при разных режимах электропитания (так называемая «aging line»).
3. Промежуточный контроль качества сборки компонентов.





1. Источники света

Светодиодные лампы

Галогенные лампы

Металлгалогенные лампы

Компактные люминесцентные лампы

Лампы накаливания



СВЕТОДИОДНЫЕ ЛАМПЫ

Светодиодное освещение — это современное и активно развивающееся направление, позволяющее создавать и предлагать потребителям все более экономичные и качественные источники света. На сегодняшний день светодиодные источники света — это максимально выгодная замена ламп других типов.

ПРЕИМУЩЕСТВА

- Экономия электроэнергии 90%.
- Экономичная и практичная замена ламп накаливания, галогенных ламп и энергосберегающих ламп.
- Отсутствие сильного нагрева в процессе эксплуатации.
- Отсутствие ультрафиолетового и инфракрасного излучений.
- Экологическая безопасность — не содержат тяжёлых металлов и ртути.

СЕРИЯ ЯРКАЯ «СДЕЛАНО В РОССИИ»

Все лампы серии ЯРКАЯ производятся в России на современном высокоточном производственном оборудовании в г. Черноголовка. Ключевые особенности российского производства Uniel — это полностью автоматизированный процесс сборки и трёхступенчатый контроль качества компонентов ламп и готовой продукции.

Высококачественные лампы Uniel российского производства обладают улучшенными потребительскими характеристиками: высокой яркостью, качественной цветопередачей, долговечностью и оптимальной ценой.

ПРЕИМУЩЕСТВА

- Высокий индекс цветопередачи (≥ 80 Ra).
- Длительный срок службы — до 30000 часов.
- Промежуточная упаковка со штрих кодом удобна для заказа и сортировки товара.

NEW!



ЯРКАЯ СВЕТОДИОДНАЯ ЛАМПА

Сделано
в России



36
МЕСЯЦЕВ
ГАРАНТИИ



Форма А (форма обычной лампы накаливания)

		Вт	цоколь	лм	К	мм
LED-A60 8W/WW/E27/FR PLP01WH	UL-00001522	8	E27	700	3000	60×110
LED-A60 8W/NW/E27/FR PLP01WH	UL-00001523	8	E27	700	4000	60×110
LED-A60 8W/DW/E27/FR PLP01WH	UL-00002003	8	E27	700	6000	60×110
LED-A60 10W/WW/E27/FR PLP01WH	UL-00001524	10	E27	850	3000	60×110
LED-A60 10W/NW/E27/FR PLP01WH	UL-00001525	10	E27	850	4000	60×110
LED-A60 10W/DW/E27/FR PLP01WH	UL-00002004	10	E27	850	6000	60×110
LED-A60 12W/WW/E27/FR PLP01WH	UL-00001526	12	E27	1050	3000	60×110
LED-A60 12W/NW/E27/FR PLP01WH	UL-00001527	12	E27	1050	4000	60×110
LED-A60 12W/DW/E27/FR PLP01WH	UL-00002005	12	E27	1050	6000	60×110



175–250 В 50 Гц	30000 ч	A++	270°	Ra≥80	ТЕРМО- ПЛАСТИК КОРПУС	КАРТОН УПАКОВКА	10/100
8 Вт LED = 60 Вт	10 Вт LED = 75 Вт	12 Вт LED = 100 Вт					

Лампы-свечи

		Вт	цоколь	лм	К	мм
LED-C37 7W/NW/E14/FR PLP01WH	UL-00002411	7	E14	600	4000	37×109
LED-C37 7W/WW/E14/FR PLP01WH	UL-00002413	7	E14	600	3000	37×109
LED-C37 7W/NW/E27/FR PLP01WH	UL-00002412	7	E27	600	4000	37×109
LED-C37 7W/WW/E27/FR PLP01WH	UL-00002414	7	E27	600	3000	37×109

175–250 В 50 Гц 30000 ч A++ 240° Ra≥80 ТЕРМО-ПЛАСТИК КОРПУС КАРТОН УПАКОВКА 10/100 7 Вт LED = 60 Вт



Лампы «свеча на ветру»

		Вт	цоколь	лм	К	мм
LED-CW37 7W/NW/E14/FR PLP01WH	UL-00002415	7	E14	600	4000	37×134
LED-CW37 7W/WW/E14/FR PLP01WH	UL-00002416	7	E14	600	3000	37×134

175–250 В 50 Гц 30000 ч A++ 240° Ra≥80 ТЕРМО-ПЛАСТИК КОРПУС КАРТОН УПАКОВКА 10/100 7 Вт LED = 60 Вт



Лампы-глобы G45

		Вт	цоколь	лм	К	мм
LED-G45 7W/WW/E14/FR PLP01WH	UL-00002419	7	E14	600	3000	45×84
LED-G45 7W/NW/E14/FR PLP01WH	UL-00002417	7	E14	600	4000	45×84
LED-G45 7W/WW/E27/FR PLP01WH	UL-00002420	7	E27	600	3000	45×84
LED-G45 7W/NW/E27/FR PLP01WH	UL-00002418	7	E27	600	4000	45×84

175–250 В 50 Гц 30000 ч A++ 240° Ra≥80 ТЕРМО-ПЛАСТИК КОРПУС КАРТОН УПАКОВКА 10/100 7 Вт LED = 60 Вт



Лампы точечного света, цоколь GU5.3

		Вт	цоколь	лм	К	мм
LED-JCDR 6W/WW/GU5.3/FR PLP01WH	UL-00002424	6	GU5.3	500	3000	50×55
LED-JCDR 6W/NW/GU5.3/FR PLP01WH	UL-00002422	6	GU5.3	500	4000	50×55

175–250 В 50 Гц 30000 ч A++ 110° Ra≥80 ТЕРМО-ПЛАСТИК КОРПУС КАРТОН УПАКОВКА 10/100 6 Вт LED = 50 Вт



Лампы точечного света, цоколь GU10

		Вт	цоколь	лм	К	мм
LED-JCDR 6W/WW/GU10/FR PLP01WH	UL-00002423	6	GU10	500	3000	50×58
LED-JCDR 6W/NW/GU10/FR PLP01WH	UL-00002421	6	GU10	500	4000	50×58

175–250 В 50 Гц 30000 ч A++ 110° Ra≥80 ТЕРМО-ПЛАСТИК КОРПУС КАРТОН УПАКОВКА 10/100 6 Вт LED = 50 Вт



СЕРИЯ PALAZZO

Корпус уникальной запатентованной формы выполнен из алюминиевого сплава или термопластика и имеет четыре вентиляционных канала, которые обеспечивают дополнительный отвод тепла от светодиодов и внутренних частей лампы, гарантируя тем самым заявленный срок службы.

ПРЕИМУЩЕСТВА

- Высокий индекс цветопередачи (≥ 80 Ra).
- Длительный срок службы — до 30000 часов.
- Промежуточная упаковка со штрих кодом удобна для заказа и сортировки товара.



Форма А (форма обычной лампы накаливания)



	Вт	цоколь	лм	К	мм
LED-A60-9W/WW/E27/FR ALP01WH	07887	9	E27	900	3000 60×112
LED-A60-9W/NW/E27/FR ALP01WH	07888	9	E27	900	4500 60×112

175–265 В 50 Гц	30000 ч	A++	160°	Ra≥80	АЛЮМИНИЙ КОРПУС	ПЛАСТИК УПАКОВКА	10/50	9 Вт = 75 Вт
--------------------	---------	-----	------	-------	--------------------	---------------------	-------	--------------

Форма А, рабочее напряжение 36 В



	Вт	цоколь	лм	К	мм
LED-A60-7W/NW/E27/FR/36V ALP01WH	09515	7	E27	660	4500 60×112

36 В	30000 ч	A++	160°	Ra≥80	АЛЮМИНИЙ КОРПУС	КАРТОН УПАКОВКА	10/50	7 Вт = 60 Вт
------	---------	-----	------	-------	--------------------	--------------------	-------	--------------

Лампы-свечи



	Вт	цоколь	лм	К	мм
LED-C37-7W/WW/E14/FR PLP01WH	UL-00000768	7	E14	600	3000 37×109
/FR PLP01WH	UL-00000767	7	E14	600	4500 37×109

175–265 В 50 Гц	30000 ч	A++	240°	Ra≥80	ТЕРМО-ПЛАСТИК КОРПУС	КАРТОН УПАКОВКА	10/50	7 Вт = 60 Вт
--------------------	---------	-----	------	-------	-------------------------	--------------------	-------	--------------

Лампы «свеча на ветру»



	Вт	цоколь	лм	К	мм	корпус	упаковка
LED-CW37-6W/NW/E14/FR ALP01WH	07901	6	E14	560	4500	37×128	алюминий пластик
LED-CW37-7W/WW/E14/FR PLP01WH	UL-00000770	7	E14	600	3000	37×134	термо-пластик картон
LED-CW37-7W/NW/E14/FR PLP01WH	UL-00000769	7	E14	600	4500	37×134	термо-пластик картон

175–265 В 50 Гц	30000 ч	A++	240°	Ra≥80	10/50	7 Вт = 60 Вт
--------------------	---------	-----	------	-------	-------	--------------

Лампы-глобы G45

	Вт	цоколь	лм	K	мм	корпус	упаковка
LED-G45-6W/WW/E14/FR ALP01WH	07905	6 E14	600	3000	45×74	алюм.	пластик
LED-G45-6W/NW/E14/FR ALP01WH	07903	6 E14	600	4500	45×74	алюм.	пластик
LED-G45-7W/WW/E14/FR PLP01WH	UL-00000773	7 E14	600	3000	45×84	термо-пласт.	картон
LED-G45-7W/NW/E14/FR PLP01WH	UL-00000771	7 E14	600	4500	45×84	термо-пласт.	картон
LED-G45-7W/WW/E27/FR PLP01WH	UL-00000774	7 E27	600	3000	45×84	термо-пласт.	картон
LED-G45-7W/NW/E27/FR PLP01WH	UL-00000772	7 E27	600	4500	45×84	термо-пласт.	картон

175–265 В 50 Гц 30000 ч A++ 240° Ra≥80 10/50 7 Вт LED = 60 Вт



Лампы-глобы G95

	Вт	цоколь	лм	K	мм
LED-G95-16W/WW/E27/FR PLP02WH	UL-00000775	16 E27	1500	3000	95×138
LED-G95-16W/NW/E27/FR PLP02WH	UL-00000776	16 E27	1500	4500	95×138

175–265 В 50 Гц 30000 ч A++ 270° Ra≥80 ТЕРМО-ПЛАСТИК КОРПУС КАРТОН УПАКОВКА 16 Вт LED = 150 Вт



Лампы рефлекторного типа

	Вт	цоколь	лм	K	мм
LED-R39-4W/WW/E14/FR PLP01WH	UL-00000939	4 E14	350	3000	39×66
LED-R39-4W/NW/E14/FR PLP01WH	UL-00000940	4 E14	350	4500	39×66
LED-R50-6W/WW/E14/FR PLP01WH	UL-00000937	6 E14	550	3000	50×87
LED-R50-6W/NW/E14/FR PLP01WH	UL-00000938	6 E14	550	4500	50×87

175–265 В 50 Гц 30000 ч A++ 120° Ra≥80 ТЕРМО-ПЛАСТИК КОРПУС КАРТОН УПАКОВКА 10/50

4 Вт LED = 40 Вт 6 Вт LED = 60 Вт



Лампы точечного света, цоколь GU5.3

	Вт	цоколь	лм	K	мм
LED-JCDR-5W/WW/GU5.3/FR ALP01WH	07912	5 GU5.3	450	3000	50×55
LED-JCDR-5W/NW/GU5.3/FR ALP01WH	07911	5 GU5.3	450	4500	50×55
LED-JCDR-7W/WW/GU5.3/FR ALP01WH	07914	7 GU5.3	600	3000	50×55
LED-JCDR-7W/NW/GU5.3/FR ALP01WH	07913	7 GU5.3	600	4500	50×55

175–265 В 50 Гц 30000 ч A++ 110° Ra≥80 АЛЮМИНИЙ КОРПУС ПЛАСТИК УПАКОВКА 10/50

5 Вт LED = 35 Вт 7 Вт LED = 50 Вт





на
30%
ярче



Лампы точечного света, цоколь GU5.3, рабочее напряжение 12 В

	Вт	цоколь	лм	К	мм	корпус	упаковка
LED-MR16-5W/WW/GU5.3/FR PLP01WH	UL-00000941	5	GU5.3	450	3000	50x55	термо-пластик картон
LED-MR16-5W/NW/GU5.3/FR ALP01WH	07960	5	GU5.3	450	4500	50x55	алюми-ний пластик

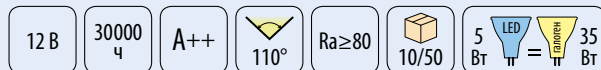

Лампы точечного света, цоколь GU10

	Вт	цоколь	лм	К	мм	
LED-JCDR-6W/WW/GU10/FR/38D ALP01WH	07908	6	GU10	500	3000	50x58
LED-JCDR-6W/NW/GU10/FR/38D ALP01WH	07907	6	GU10	500	4500	50x58

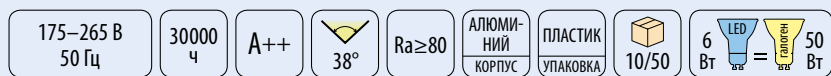

СЕРИЯ PALAZZO DIMMABLE

Светодиодные лампы серии Palazzo Dimmable предназначены для использования с диммерами, рекомендованными производителями для светодиодных ламп.



Форма А (форма обычной лампы накаливания)

	Вт	цоколь	лм	К	мм
LED-A60-11W/WW/E27/FR/DIM ALP01WH	08687	11	E27	1100	3000 60x112
LED-A60-11W/NW/E27/FR/DIM ALP01WH	08686	11	E27	1100	4500 60x112

175–250 В 50 Гц 30000 ч A++ 160° Ra≥80 АЛЮМИНИЙ КОРПУС КАРТОН УПАКОВКА 10/50 11 Вт LED = 100 Вт



Лампы-свечи

	Вт	цоколь	лм	К	мм	корпус	упаковка
LED-C37-6W/WW/E14/FR/DIM PLP01WH	UL-00000690	6	E14	600	3000	37x109	термопластик картон
LED-C37-6W/NW/E14/FR/DIM PLP01WH	UL-00000689	6	E14	600	4500	37x109	термопластик картон
LED-C37-6W/WW/E27/FR/DIM ALP01WH	08691	6	E27	560	3000	37x106	алюминий пластик
LED-C37-6W/NW/E27/FR/DIM ALP01WH	08689	6	E27	560	4500	37x106	алюминий пластик

175–250 В 50 Гц 30000 ч A++ 240° Ra≥80 ТЕРМОПЛАСТИК КОРПУС КАРТОН УПАКОВКА 10/50 6 Вт LED = 60 Вт



Лампы «свеча на ветру»

	Вт	цоколь	лм	К	мм
LED-CW37-6W/WW/E14/FR/DIM PLP01WH	UL-00000691	6	E14	600	3000 37x134
LED-CW37-6W/NW/E14/FR/DIM PLP01WH	UL-00000727	6	E14	600	4500 37x134

175–250 В 50 Гц 30000 ч A++ 240° Ra≥80 ТЕРМОПЛАСТИК КОРПУС КАРТОН УПАКОВКА 10/50 6 Вт LED = 60 Вт



Лампы-глобы



	Вт	цоколь	лм	К	мм	
LED-G45-6W/WW/E14/FR/DIM PLP01WH	UL-00000694	6	E14	600	3000	45×84
LED-G45-6W/NW/E14/FR/DIM PLP01WH	UL-00000692	6	E14	600	4500	45×84
LED-G45-6W/NW/E27/FR/DIM PLP01WH	UL-00000693	6	E27	600	4500	45×84

175–250 В 50 Гц	30000 ч	A++	240°	Ra≥80	ТЕРМО- ПЛАСТИК КОРПУС	КАРТОН УПАКОВКА	10/50	6 Вт LED = 60 Вт
--------------------	------------	-----	------	-------	-----------------------------	--------------------	-------	------------------

Лампы рефлекторного типа



	Вт	цоколь	лм	К	мм	корпус	упаковка
LED-R50-6W/WW/E14/FR/DIM PLP01WH	UL-00000933	6	E14	550	3000	50×87	термо-пластик картон
LED-R63-11W/WW/E27/FR/DIM ALP01WH	08708	11	E27	1020	3000	63×98	алюминий пластик
LED-R63-11W/NW/E27/FR/DIM ALP01WH	08709	11	E27	1020	4500	63×98	алюминий пластик

175–250 В 50 Гц	30000 ч	A++	120°	Ra≥80	10/50	6 Вт LED = 60 Вт	11 Вт LED = 100 Вт
--------------------	------------	-----	------	-------	-------	------------------	--------------------

Лампы точечного света, цоколь GU5.3



	Вт	цоколь	лм	К	мм	корпус	упаковка
LED-JCDR-5W/WW/GU5.3/FR/DIM PLP01WH	UL-00000696	5	GU5.3	450	3000	50×55	термо-пластик картон
LED-JCDR-5W/NW/GU5.3/FR/DIM PLP01WH	UL-00000695	5	GU5.3	450	4500	50×55	термо-пластик картон
LED-JCDR-7W/WW/GU5.3/FR/DIM ALP01WH	08703	7	GU5.3	600	3000	50×55	алюминий пластик
LED-JCDR-7W/NW/GU5.3/FR/DIM ALP01WH	08702	7	GU5.3	600	4500	50×55	алюминий пластик

175–250 В 50 Гц	30000 ч	A++	110°	Ra≥80	10/50	5 Вт LED = 35 Вт	7 Вт LED = 50 Вт
--------------------	------------	-----	------	-------	-------	------------------	------------------

Лампы точечного света, цоколь GU10



	Вт	цоколь	лм	К	мм	
LED-JCDR-6W/WW/GU10/FR/DIM/38D ALP01WH	08701	6	GU10	500	3000	50×58
LED-JCDR-6W/NW/GU10/FR/DIM/38D ALP01WH	08700	6	GU10	500	4500	50×58

175–250 В 50 Гц	30000 ч	A++	38°	Ra≥80	АЛЮМИ- НИЙ КОРПУС	ПЛАСТИК УПАКОВКА	10/50	6 Вт LED = 50 Вт
--------------------	------------	-----	-----	-------	-------------------------	---------------------	-------	------------------

СЕРИЯ MERLI

Светодиодные лампы Merli имеют запатентованный корпус уникальной формы из алюминиевого сплава с шестью вентиляционными каналами, которые обеспечивают дополнительный отвод тепла от светодиодов и внутренних частей лампы, гарантируя тем самым заявленный срок службы.

ПРЕИМУЩЕСТВА

- Высокий индекс цветопередачи (≥ 80 Ra).
- Длительный срок службы — до 30000 часов.
- Экономия электроэнергии до 90%.
- Отсутствие нагрева в процессе эксплуатации.
- Промежуточная упаковка со штрих кодом удобна для заказа и сортировки товара.



Форма А (форма обычной лампы накаливания)

	Вт	цоколь	лм	К	мм
LED-A60-9W/WW/E27/FR ALM01WH	08131	9 E27	900	3000	60×112
LED-A60-9W/NW/E27/FR ALM01WH	08130	9 E27	900	4500	60×112

175–265 В 50 Гц	30000 ч	A	160°	Ra≥80	АЛЮМИНИЙ КОРПУС	ПЛАСТИК УПАКОВКА	10/50	9 Вт LED = 75 Вт incandescent
--------------------	------------	---	------	-------	--------------------	---------------------	-------	-------------------------------



Лампы «свеча на ветру»

	Вт	цоколь	лм	К	мм
LED-CW37-6W/WW/E14/FR ALM01WH	08137	6 E14	560	3000	37×128
LED-CW37-6W/NW/E14/FR ALM01WH	08136	6 E14	560	4500	37×128

175–265 В 50 Гц	30000 ч	A	240°	Ra≥80	АЛЮМИНИЙ КОРПУС	ПЛАСТИК УПАКОВКА	10/50	6 Вт LED = 60 Вт incandescent
--------------------	------------	---	------	-------	--------------------	---------------------	-------	-------------------------------



Лампы-глобы

	Вт	цоколь	лм	К	мм
LED-G45-6W/NW/E14/FR ALM01WH	08138	6 E14	600	4500	45×74

175–265 В 50 Гц	30000 ч	A	240°	Ra≥80	АЛЮМИНИЙ КОРПУС	ПЛАСТИК УПАКОВКА	10/50	6 Вт LED = 60 Вт incandescent
--------------------	------------	---	------	-------	--------------------	---------------------	-------	-------------------------------





Лампы точечного света, цоколь GU5.3

	Вт	цоколь	лм	К	мм	
LED-JCDR-5W/WW/GU5.3/FR ALM01WH	08143	5	GU5.3	450	3000	50×55
LED-JCDR-7W/WW/GU5.3/FR ALM01WH	08147	7	GU5.3	600	3000	50×55
LED-JCDR-7W/NW/GU5.3/FR ALM01WH	08146	7	GU5.3	600	4500	50×55



175–265 В 50 Гц	30000 ч	A	110°	Ra≥80	АЛЮМИ- НИЙ КОРПУС	ПЛАСТИК УПАКОВКА	10/50
5 Вт LED = 35 Вт галоген	7 Вт LED = 50 Вт галоген						



Лампы точечного света, цоколь GU10

	Вт	цоколь	лм	К	мм	
LED-JCDR-6W/NW/GU10/FR38D ALM01WH	08144	6	GU10	500	4500	50×58



175–265 В 50 Гц	30000 ч	A	38°	Ra≥80	АЛЮМИ- НИЙ КОРПУС	ПЛАСТИК УПАКОВКА	10/50	6 Вт LED = 50 Вт галоген
--------------------	------------	---	-----	-------	-------------------------	---------------------	-------	--------------------------------



СЕРИЯ CRYSTAL

Коллекция светодиодных ламп серии Crystal разработана и создана специально для светильников, выполненных из хрусталя. Светодиоды лампы расположены на металлических лепестках, что обеспечивает максимально широкий угол светового потока в 360°, благодаря чему, лампы серии Crystal красиво рассеивают свет, который преломляется и отражается от граней хрустальных подвесок. Корпус из алюминиевого сплава, колба — прозрачное или матовое стекло.



gold
золото



ПРЕИМУЩЕСТВА

- Высокий индекс цветопередачи (≥ 80 Ra).
- Длительный срок службы — до 40000 часов.
- Широкий угол рассеивания 360°.

Лампы-свечи gold/золото

	Вт	цоколь	лм	К	мм	стекло
LED-C37P-5W/WW/E14/CL ALC02GD	10057	5 E14	410	3000	37×108	прозрачное
LED-C37P-5W/WW/E14/FR ALC02GD	10058	5 E14	410	3000	37×108	матовое

175–265 В 50 Гц	40000 ч	A	360°	Ra≥80	АЛЮМИНИЙ КОРПУС	ПЛАСТИК УПАКОВКА	10/100	5 Вт LED = 40 Вт
--------------------	------------	---	------	-------	--------------------	---------------------	--------	------------------



Лампы «свеча на ветру» gold/золото

	Вт	цоколь	лм	К	мм	стекло
LED-CW37P-5W/WW/E14/CL ALC02GD	10059	5 E14	410	3000	37×126	прозрачное
LED-CW37P-5W/WW/E14/FR ALC02GD	10060	5 E14	410	3000	37×126	матовое

175–265 В 50 Гц	40000 ч	A	360°	Ra≥80	АЛЮМИНИЙ КОРПУС	ПЛАСТИК УПАКОВКА	10/100	5 Вт LED = 40 Вт
--------------------	------------	---	------	-------	--------------------	---------------------	--------	------------------



Лампы-глобы gold/золото

	Вт	цоколь	лм	К	мм	стекло
LED-G45P-5W/WW/E14/CL ALC02GD	10061	5 E14	420	3000	45×88	прозрачное
LED-G45P-5W/WW/E14/FR ALC02GD	10062	5 E14	420	3000	45×88	матовое
LED-G45P-5W/WW/E27/CL ALC02GD	10063	5 E27	420	3000	45×84	прозрачное
LED-G45P-5W/WW/E27/FR ALC02GD	10064	5 E27	420	3000	45×84	матовое

175–265 В 50 Гц	40000 ч	A	360°	Ra≥80	АЛЮМИНИЙ КОРПУС	ПЛАСТИК УПАКОВКА	10/100	5 Вт LED = 40 Вт
--------------------	------------	---	------	-------	--------------------	---------------------	--------	------------------



СЕРИЯ CRYSTAL DIMMABLE

Светодиодные диммируемые лампы серии Crystal Dimmable созданы для работы с диммерами, рекомендованными производителями для светодиодных ламп.



Лампы-свечи



	Вт	цоколь	лм	К	мм	стекло
LED-C37P-5W/WW/E14/FR/DIM ALC03SL 08747	5	E14	410	3000	37×112	матовое
LED-C37P-5W/NW/E14/CL/DIM ALC03SL 08746	5	E14	410	4500	37×112	прозрачное
LED-C37P-5W/NW/E14/FR/DIM ALC03SL 08748	5	E14	410	4500	37×112	матовое

40-250 В 50 Гц	40000 ч	A	360°	Ra≥80	АЛЮМИНИЙ КОРПУС	ПЛАСТИК УПАКОВКА	10/100	5 Вт LED = 40 Вт
-------------------	------------	---	------	-------	--------------------	---------------------	--------	------------------



СЕРИЯ SKY

Серия Sky — это серия светодиодных ламп с нитевым излучателем, обеспечивающим ровное свечение лампы. Лампы серии Sky внешне похожи на стандартные лампы накаливания и рекомендуются для общего освещения помещения, а также для использования в декоративных светильниках.

ПРЕИМУЩЕСТВА

- Замена стандартных ламп накаливания.
- Равномерное свечение без точек и направленных пятен.
- Широкий угол рассеивания — 360°.



Форма А (форма обычной лампы накаливания)

	Вт	цоколь	лм	К	мм	стекло
LED-A60-8W/WW/E27/CL PLS02WH	UL-00000198	8	E27	800	3000	60x102 прозрачное
LED-A60-8W/WW/E27/FR PLS02WH	UL-00000304	8	E27	800	3000	60x102 матовое
LED-A60-8W/NW/E27/CL PLS02WH	UL-00001372	8	E27	800	4000	60x102 прозрачное
LED-A60-10W/WW/E27/CL PLS02WH	UL-00002625	10	E27	920	3000	60x110 прозрачное
LED-A60-10W/NW/E27/CL PLS02WH	UL-00002626	10	E27	920	4000	60x110 прозрачное

200–250 В
50 Гц
30000 ч
A++
360°
Ra≥80
КАРТОН
УПАКОВКА
10/100

8 Вт LED = 75 Вт
10 Вт LED = 100 Вт



Лампы-свечи

	Вт	цоколь	лм	К	мм	стекло
LED-C35-6W/WW/E14/CL PLS02WH	UL-00000199	6	E14	500	3000	35x100 прозрачное
LED-C35-6W/WW/E14/FR PLS02WH	UL-00000305	6	E14	500	3000	35x100 матовое
LED-C35-6W/NW/E14/CL PLS02WH	UL-00001373	6	E14	500	4000	35x100 прозрачное

200–250 В
50 Гц
30000 ч
A++
360°
Ra≥80
КАРТОН
УПАКОВКА
10/100
6 Вт LED = 50 Вт



Лампы «свеча на ветру»

	Вт	цоколь	лм	К	мм	стекло
LED-CW35-6W/WW/E14/CL PLS02WH	UL-00000200	6	E14	500	3000	35x128 прозрачное
LED-CW35-6W/WW/E14/FR PLS02WH	UL-00000306	6	E14	500	3000	35x128 матовое
LED-CW35-6W/NW/E14/CL PLS02WH	UL-00001374	6	E14	500	4000	35x128 прозрачное

200–250 В
50 Гц
30000 ч
A++
360°
Ra≥80
КАРТОН
УПАКОВКА
10/100
6 Вт LED = 50 Вт



Лампы-глобы

	Вт	цоколь	лм	К	мм	стекло
LED-G45-6W/WW/E14/CL PLS02WH	UL-00000197	6 E14	500	3000	45×70	прозрачное
LED-G45-6W/WW/E14/FR PLS02WH	UL-00000303	6 E14	500	3000	45×70	матовое
LED-G45-6W/WW/E27/CL PLS02WH	UL-00000196	6 E27	500	3000	45×70	прозрачное
LED-G45-6W/WW/E27/FR PLS02WH	UL-00000302	6 E27	500	3000	45×70	матовое
LED-G45-6W/NW/E14/CL PLS02WH	UL-00001371	6 E14	500	4000	45×70	прозрачное
LED-G45-6W/NW/E27/CL PLS02WH	UL-00001370	6 E27	500	4000	45×70	прозрачное
LED-G125-10W/WW/E27/CL PLS02WH	10534	10 E27	850	3000	125×175	прозрачное



200–250 В 50 Гц	30000 ч	A++	360°	Ra≥80	КАРТОН УПАКОВКА	10/100
6 Вт LED = 50 Вт	10 Вт LED = 90 Вт					

Лампы рефлекторного типа

	Вт	цоколь	лм	К	мм	стекло
LED-R50-6W/WW/E14/FR PLS02WH	UL-00001491	6 E14	480	3000	50×85	матовое
LED-R50-6W/NW/E14/FR PLS02WH	UL-00001492	6 E14	480	4000	50×85	матовое



200–250 В 50 Гц	30000 ч	A++	120°	Ra≥80	КАРТОН УПАКОВКА	10/100	6 Вт LED = 50 Вт
--------------------	------------	-----	------	-------	--------------------	--------	------------------

NEW!

СЕРИЯ AIR

Серия Air — современные лампы с нитевыми светодиодными излучателями-филаментами, обеспечивающими самый широкий угол излучения в 360°. Лампы серии Air внешне похожи на стандартные лампы накаливания и рекомендуются для общего освещения помещения, а также для использования в декоративных светильниках.



NEW!



ПРЕИМУЩЕСТВА

- Замена стандартных ламп накаливания.
- Равномерное свечение без точек и направленных пятен.
- Широкий угол рассеивания — 360°.

Форма А (форма обычной лампы накаливания)

		Вт	цоколь	лм	К	мм
LED-A60-8W/WW/E27/CL GLA01TR	UL-00002210	8	E27	800	3000	60×110
LED-A60-8W/NW/E27/CL GLA01TR	UL-00002212	8	E27	800	4000	60×110

200–250 В 50 Гц | 30000 ч | A++ | 360° | Ra≥80 | КАРТОН УПАКОВКА | 10/100 | 8 Вт LED = 85 Вт | 36 мес. ГАРАНТИЯ



Лампы-свечи

		Вт	цоколь	лм	К	мм
LED-C35-6W/WW/E14/CL GLA01TR	UL-00002196	6	E14	610	3000	35×100
LED-C35-6W/NW/E14/CL GLA01TR	UL-00002198	6	E14	610	4000	35×100
LED-C35-7,5W/WW/E14/CL GLA01TR	UL-00003245	7,5	E14	745	3000	35×100
LED-C35-7,5W/NW/E14/CL GLA01TR	UL-00003247	7,5	E14	745	4000	35×100

200–250 В 50 Гц | 30000 ч | A++ | 360° | Ra≥80 | КАРТОН УПАКОВКА | 10/100 | 36 мес. ГАРАНТИЯ

6 Вт LED = 60 Вт | 7,5 Вт LED = 75 Вт



Лампы «свеча на ветру»

		Вт	цоколь	лм	К	мм
LED-CW35-6W/WW/E14/CL GLA01TR	UL-00002199	6	E14	610	3000	35×120
LED-CW35-6W/NW/E14/CL GLA01TR	UL-00002229	6	E14	610	4000	35×120
LED-CW35-7,5W/WW/E14/CL GLA01TR	UL-00003248	7,5	E14	745	3000	35×120
LED-CW35-7,5W/NW/E14/CL GLA01TR	UL-00003296	7,5	E14	745	4000	35×120

200–250 В 50 Гц | 30000 ч | A++ | 360° | Ra≥80 | КАРТОН УПАКОВКА | 10/100 | 36 мес. ГАРАНТИЯ

6 Вт LED = 60 Вт | 7,5 Вт LED = 75 Вт





Лампы-глобы

		Вт	цоколь	лм	К	мм
LED-G45-6W/WW/E14/CL GLA01TR	UL-00002201	6	E14	610	3000	45×78
LED-G45-6W/WW/E27/CL GLA01TR	UL-00002203	6	E27	610	3000	45×78
LED-G45-6W/NW/E14/CL GLA01TR	UL-00002207	6	E14	610	4000	45×78
LED-G45-6W/NW/E27/CL GLA01TR	UL-00002208	6	E27	610	4000	45×78
LED-G45-7,5W/WW/E14/CL GLA01TR	UL-00003250	7,5	E14	745	3000	45×78
LED-G45-7,5W/WW/E27/CL GLA01TR	UL-00003252	7,5	E27	745	3000	45×78
LED-G45-7,5W/NW/E14/CL GLA01TR	UL-00003254	7,5	E14	745	4000	45×78
LED-G45-7,5W/NW/E27/CL GLA01TR	UL-00003255	7,5	E27	745	4000	45×78



200–250 В 50 Гц	30000 ч	A++	360°	Ra≥80	КАРТОН УПАКОВКА	10/100	36 мес. ГАРАНТИЯ
6 ВТ = 60 ВТ	7,5 ВТ = 75 ВТ						



Лампы-глобы Air color

Декоративная светодиодная цветная лампа с нитевыми излучателями-филаментами. В коллекции представлено три варианта окраски колбы лампы: синий, зеленый, красный.

		Вт	цоколь	лм		мм
LED-G45-5W/BLUE/E14 GLA02BL	UL-00002989	5	E14	350	■	45×70
LED-G45-5W/BLUE/E27 GLA02BL	UL-00002990	5	E27	350	■	45×70
LED-G45-5W/GREEN/E14 GLA02GR	UL-00002987	5	E14	350	■	45×70
LED-G45-5W/GREEN/E27 GLA02GR	UL-00002988	5	E27	350	■	45×70
LED-G45-5W/RED/E14 GLA02RD	UL-00002985	5	E14	350	■	45×70
LED-G45-5W/RED/E27 GLA02RD	UL-00002986	5	E27	350	■	45×70



200–250 В 50 Гц	25000 ч	A++	360°	cos φ ≥0,5	КАРТОН УПАКОВКА	10/100	24 мес. ГАРАНТИЯ
--------------------	------------	-----	------	---------------	--------------------	--------	---------------------

СЕРИЯ AIR DIMMABLE

Серия Air dimmable — диммируемые светодиодные лампы с нитевыми излучателями-филаментами. Предназначены для использования с диммерами, рекомендованными производителями для светодиодных ламп.

Лампы серии Air dimmable внешне похожи на стандартные лампы накаливания и рекомендуются для общего освещения помещения, а также для использования в декоративных светильниках.

ПРЕИМУЩЕСТВА

- Полная замена стандартных ламп накаливания, включая возможность диммирования.
- Равномерное свечение без точек и направленных пятен.
- Диапазон диммирования составляет 10–100%.



NEW!



Форма А (форма обычной лампы накаливания)

		Вт	цоколь	лм	К	мм
LED-A60-7W/WW/E27/CL/DIM GLA01TR	UL-00002872	7	E27	630	3000	60×102
LED-A60-7W/NW/E27/CL/DIM GLA01TR	UL-00002874	7	E27	630	4000	60×102

200–250 В 50 Гц
30000 ч
A++
360°
Ra≥80
КАРТОН УПАКОВКА
10/100
7 Вт LED = 60 Вт



Лампы-свечи

		Вт	цоколь	лм	К	мм
LED-C35-5W/WW/E14/CL/DIM GLA01TR	UL-00002860	5	E14	450	3000	35×100
LED-C35-5W/NW/E14/CL/DIM GLA01TR	UL-00002862	5	E14	450	4000	35×100

200–250 В 50 Гц
30000 ч
A++
360°
Ra≥80
КАРТОН УПАКОВКА
10/100
5 Вт LED = 40 Вт



Лампы «свеча на ветру»

		Вт	цоколь	лм	К	мм
LED-CW35-5W/WW/E14/CL/DIM GLA01TR	UL-00002863	5	E14	450	3000	35×128
LED-CW35-5W/NW/E14/CL/DIM GLA01TR	UL-00002865	5	E14	450	4000	35×128

200–250 В 50 Гц
30000 ч
A++
360°
Ra≥80
КАРТОН УПАКОВКА
10/100
5 Вт LED = 40 Вт



Лампы-глобы

		Вт	цоколь	лм	К	мм
LED-G45-5W/WW/E14/CL/DIM GLA01TR	UL-00002866	5	E14	450	3000	45×78
LED-G45-5W/WW/E27/CL/DIM GLA01TR	UL-00002868	5	E27	450	3000	45×78
LED-G45-5W/NW/E14/CL/DIM GLA01TR	UL-00002870	5	E14	450	4000	45×78
LED-G45-5W/NW/E27/CL/DIM GLA01TR	UL-00002871	5	E27	450	4000	45×78

200–250 В 50 Гц
30000 ч
A++
360°
Ra≥80
КАРТОН УПАКОВКА
10/100
4 Вт LED = 40 Вт



НИЗКОВОЛЬТНЫЕ СВЕТОДИОДНЫЕ ЛАМПЫ

Светодиодные низковольтные лампы Uniel с рабочим напряжением 12–24 В либо 24–48 В могут работать как от переменного тока, так и от постоянного тока. Данные лампы предназначены для общего освещения помещений, в том числе производственных, рабочих мест в цехах, промышленных залах, гаражах и т. п.

Применяются в стандартных светильниках с напряжением 12–24 В / 24–48 В (в зависимости от модели лампы, технические характеристики указаны на индивидуальной упаковке лампы).

ПРЕИМУЩЕСТВА

- Может работать как от переменного тока 50 Гц, так и от постоянного тока с напряжением 12–24 / 24–48 В.
- Высокий индекс цветопередачи (≥ 80 Ra).
- Угол свечения 270° .



NEW!



Форма А (форма обычной лампы накаливания)

	Вт	цоколь	В	лм	К	мм
LED-A60-10W/NW/E27/FR/12-24V PLO55WH UL-00002381	10	E27	12–24	850	4000	60x110
LED-A60-10W/NW/E27/FR/24-48V PLO55WH UL-00002382	10	E27	24–48	850	4000	60x110

30000 ч

A++

270°

Ra ≥ 80

КАРТОН
УПАКОВКА

10/100

СВЕТОДИОДНЫЕ ЛАМПЫ MULTIBRIGHT С ТРЁХСТУПЕНЧАТЫМ ДИММЕРОМ

Серия Multibright — светодиодные лампы с возможностью выбора яркости свечения. Управление яркостью лампы происходит с помощью обычного выключателя. Лампа может менять яркость при каждом включении в режиме 100% — 50% — 10%. При включении яркость лампы по умолчанию составляет 100%, для изменения яркости необходимо выключить и включить лампу снова в течение не более чем пяти секунд.

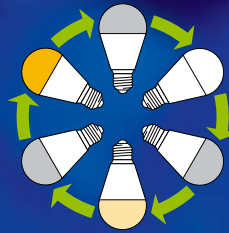

ЛАМПА МЕНЯЕТ ЯРКОСТЬ ПРИ КАЖДОМ ВКЛЮЧЕНИИ

MULTIBRIGHT



ПРЕИМУЩЕСТВА

- Управление яркостью без диммера, без пульта, без дополнительных аксессуаров — любой светильник можно сделать диммируемым.
- Управление с помощью стандартного выключателя — нет дополнительных затрат, не нужен новый выключатель.
- Возможность использовать один и тот же светильник с такими лампами для работы и отдыха (100% — работа, 50% и 10% — отдых).



MULTIBRIGHT FILAMENT

NEW!

Форма А MULTIBRIGHT

	Вт	цоколь	лм	К	мм	
LED-A60-10W/WW/E27/FR/MB PLM11WH	UL-00002371	10	E27	850	3000	60×110
LED-A60-10W/NW/E27/FR/MB PLM11WH	UL-00002372	10	E27	850	4000	60×110

175–250 В 50 Гц
30000 ч
A++
270°
Ra≥80
КАРТОН УПАКОВКА
10/100
10 Вт LED = 75 Вт



Лампы-свечи MULTIBRIGHT

	Вт	цоколь	лм	К	мм	
LED-C37-6W/WW/E14/FR/MB PLM11WH	UL-00002373	6	E14	510	3000	37×100
LED-C37-6W/NW/E14/FR/MB PLM11WH	UL-00002374	6	E14	510	4000	37×100

175–250 В 50 Гц
30000 ч
A++
240°
Ra≥80
КАРТОН УПАКОВКА
10/100
6 Вт LED = 60 Вт



Лампы-глобы MULTIBRIGHT

	Вт	цоколь	лм	К	мм	
LED-G45-6W/WW/E14/FR/MB PLM11WH	UL-00002375	6	E14	510	3000	45×82
LED-G45-6W/NW/E14/FR/MB PLM11WH	UL-00002376	6	E14	510	4000	45×82
LED-G45-6W/WW/E27/FR/MB PLM11WH	UL-00002377	6	E27	510	3000	45×82
LED-G45-6W/NW/E27/FR/MB PLM11WH	UL-00002378	6	E27	510	4000	45×82

175–250 В 50 Гц
30000 ч
A++
240°
Ra≥80
КАРТОН УПАКОВКА
10/100
6 Вт LED = 60 Вт





Форма А MULTIBRIGHT FILAMENT

	Вт	цоколь	лм	К	мм	
LED-A60-7W/WW/E27/CL/MB GLM10TR	UL-00002366	7	E27	630	3000	60×102

200–250 В 50 Гц	30000 ч	A++	360°	Ra≥80	КАРТОН УПАКОВКА	10/100	7 Вт	LED = 60 Вт
--------------------	------------	-----	------	-------	--------------------	--------	---------	----------------



Лампы-свечи MULTIBRIGHT FILAMENT

	Вт	цоколь	лм	К	мм	
LED-C35-5W/WW/E14/CL/MB GLM10TR	UL-00002367	5	E14	420	3000	35×100

200–250 В 50 Гц	30000 ч	A++	360°	Ra≥80	КАРТОН УПАКОВКА	10/100	5 Вт	LED = 40 Вт
--------------------	------------	-----	------	-------	--------------------	--------	---------	----------------



Лампы «свеча на ветру» MULTIBRIGHT FILAMENT

	Вт	цоколь	лм	К	мм	
LED-CW35-5W/WW/E14/CL/MB GLM10TR	UL-00002368	5	E14	420	3000	35×128

200–250 В 50 Гц	30000 ч	A++	360°	Ra≥80	КАРТОН УПАКОВКА	10/100	5 Вт	LED = 40 Вт
--------------------	------------	-----	------	-------	--------------------	--------	---------	----------------



Лампы-глобы MULTIBRIGHT FILAMENT

	Вт	цоколь	лм	К	мм	
LED-G45-5W/WW/E14/CL/MB GLM10TR	UL-00002369	5	E14	420	3000	45×78
LED-G45-5W/WW/E27/CL/MB GLM10TR	UL-00002370	5	E27	420	3000	45×78

200–250 В 50 Гц	30000 ч	A++	360°	Ra≥80	КАРТОН УПАКОВКА	10/100	5 Вт	LED = 40 Вт
--------------------	------------	-----	------	-------	--------------------	--------	---------	----------------

СЕРИЯ BICOLOR С ВЫБОРОМ ЦВЕТОВОЙ ТЕМПЕРАТУРЫ

Серия Bicolor — светодиодные лампы с выбором цветовой температуры. Лампы данной серии меняют температуру — 3000 К или 4000 К — при последовательном включении/выключении питания.

Цветовая температура 3000 К является цветовой температурой лампы при включении по умолчанию, для смены цветовой температуры на 4000 К необходимо выключить и включить лампу снова в течение не более чем 15 секунд.

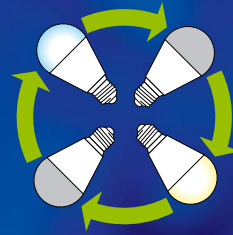

ЛАМПА МЕНЯЕТ ЦВЕТОВУЮ ТЕМПЕРАТУРУ ПРИ КАЖДОМ ВКЛЮЧЕНИИ



ПРЕИМУЩЕСТВА

- Одна лампа — две цветové температуры.
- Стандартный патрон E27.



Форма А (форма обычной лампы накаливания)

	Вт	цоколь	лм	К	мм
LED-A60-9W/WW+NW/E27/FR PLB01WH	9	E27	720	3000 + 4000	60x110

175–250 В 50 Гц	30000 ч	A++	240°	КАРТОН УПАКОВКА	10/100	9 Вт LED = 60 Вт	24 мес. ГАРАНТИЯ
--------------------	------------	-----	------	--------------------	--------	------------------------	---------------------



Лампы-свечи

	Вт	цоколь	лм	К	мм
LED-C37-6W/WW+NW/E14/FR PLB01WH	6	E14	450	3000 + 4000	37x100

175–250 В 50 Гц	30000 ч	A++	240°	КАРТОН УПАКОВКА	10/100	6 Вт LED = 40 Вт	24 мес. ГАРАНТИЯ
--------------------	------------	-----	------	--------------------	--------	------------------------	---------------------



СВЕТОДИОДНЫЕ ЛАМПЫ JCD И JC (замена капсульных галогенных ламп)

Светодиодные лампы сетевого напряжения LED-JCD с цоколем G9 являются прямой заменой капсульных галогенных ламп JCD с цоколем G9 и рекомендуются для основного освещения, а также акцентной и точечной подсветки. Светодиодные лампы LED-JC низкого или сетевого напряжения с цоколем G4 являются заменой капсульных галогенных ламп JC с цоколем G4 и рекомендуются для акцентной и точечной подсветки зеркал, мебели, витрин, полок и др. Декоративная точечная подсветка JC 12 В идеально подходит для создания «звёздного неба».

ПРЕИМУЩЕСТВА

- Высокий индекс цветопередачи (≥ 80 Ra).
- Длительный срок службы — от 25000 до 50000 часов.
- Высокие показатели светового потока.



Светодиодные лампы JCD 220 В (стеклянный корпус)

	Вт	цоколь	лм	К	мм	
LED-JCD-4W/WW/G9/CL GLZ01TR	UL-00001815	4	G9	280	3000	13×48
LED-JCD-4W/NW/G9/CL GLZ01TR	UL-00001814	4	G9	280	4000	13×48

220–240 В 50 Гц	30000 ч	A++	360°	Ra≥80	СТЕКЛО КОРПУС	КАРТОН УПАКОВКА	25/500	4 Вт LED = 35 Вт
--------------------	---------	-----	------	-------	------------------	--------------------	--------	------------------



Светодиодные лампы JCD 220 В (силиконовый корпус)

	Вт	цоколь	лм	К	мм	
LED-JCD-6W/WW/G9/CL SIZ03TR	10713	6	G9	350	3000	16×63
LED-JCD-6W/NW/G9/CL SIZ03TR	10714	6	G9	350	4500	16×63

230 В 50 Гц	25000 ч	A	360°	Ra≥80	СИЛИКОН КОРПУС	КАРТОН УПАКОВКА	20/200	6 Вт LED = 35 Вт
----------------	---------	---	------	-------	-------------------	--------------------	--------	------------------

Светодиодные лампы JCD 220 В диммируемые

	Вт	цоколь	лм	К	мм
LED-JCD-4W/WW/G9/CL/DIM SIZ03TR	10708	4 G9	250	3000	16×50
LED-JCD-4W/NW/G9/CL/DIM SIZ03TR	10709	4 G9	250	4500	16×50
LED-JCD-5W/WW/G9/CL/DIM SIZ03TR	10711	5 G9	350	3000	16×60
LED-JCD-5W/NW/G9/CL/DIM SIZ03TR	10712	5 G9	350	4500	16×60

230 В 50 Гц 30000 ч А 360° Ra≥80 СИЛИКОН КОРПУС КАРТОН УПАКОВКА 20/200
 4 Вт = 25 Вт 5 Вт = 35 Вт



Светодиодные лампы JC с силиконовым покрытием 12 В

	Вт	цоколь	лм	К	мм
LED-JC-12/1,5W/WW/G4/CL SIZ05TR	UL-00000183	1,5 G4	100	3000	10×31
LED-JC-12/2W/WW/G4/CL SIZ05TR	UL-00000184	2 G4	150	3000	10×38

12 В 25000 ч А 360° Ra≥80 СИЛИКОН КОРПУС КАРТОН УПАКОВКА 25/500
 1,5 Вт = 10 Вт 2 Вт = 20 Вт

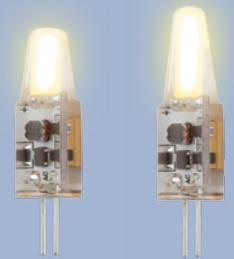

Светодиодные лампы JC с силиконовым покрытием 220 В

	Вт	цоколь	лм	К	мм
LED-JC-220/2W/WW/G4/CL SIZ05TR	UL-00000185	2 G4	150	3000	10×38

220–240 В 50 Гц 25000 ч А 360° Ra≥80 СИЛИКОН КОРПУС КАРТОН УПАКОВКА 25/500 2 Вт = 20 Вт



Светодиодные лампы JC 12 В / Corn

	Вт	цоколь	лм	К	мм
LED-JC-12/0,9W/WW/G4 60lm Corn	03972	0,9 G4	60	3000	13×32
LED-JC-12/0,9W/NW/G4 65lm Corn	04952	0,9 G4	65	4500	13×32
LED-JC-12/0,9W/DW/G4 75lm Corn	03973	0,9 G4	75	6500	13×32
LED-JC-12/1,2W/NW/G4 100lm Corn	06031	1,2 G4	100	4500	13×38

12 В 50000 ч А Ra≥80 БЛИСТЕР УПАКОВКА 50/200



Декоративная точечная подсветка JC 12 В

	Вт	цоколь	лм	К	мм
LED-JC-12/0,8W/BLUE/G4	05859	0,8 G4			12×28
LED-JC-12/0,8W/DW/G4 45lm	05853	0,8 G4	45	6500	12×28
LED-JC-12/0,8W/GREEN/G4	05858	0,8 G4			12×28
LED-JC-12/0,8W/NW/G4 40lm	05855	0,8 G4	40	4000	12×28
LED-JC-12/0,8W/RED/G4	05856	0,8 G4			12×28
LED-JC-12/0,8W/WW/G4 35lm	05854	0,8 G4	35	2700	12×28
LED-JC-12/0,8W/YELLOW/G4	05857	0,8 G4			12×28

12 В 30000 ч А Ra≥80 БЛИСТЕР УПАКОВКА 10/100

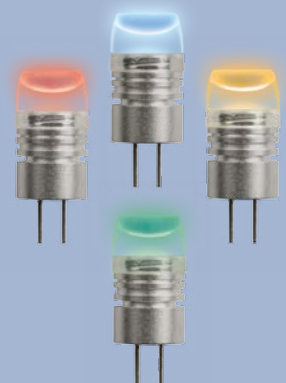

СВЕТОДИОДНЫЕ ЛАМПЫ ТОЧЕЧНОГО СВЕТА (замена галогенных ламп GU4)

Светодиодные лампы LED-MR11 с цоколем GU4 имеют такие же размеры, как галогенные лампы с аналогичным цоколем и являются их прямой заменой. Выпускаются в двух модификациях: для сетевого напряжения 220 В, и для напряжения 12 В. Для подключения низковольтных ламп необходим отдельный источник питания (LED-драйвер).

ПРЕИМУЩЕСТВА

- Экономичная и практичная замена зеркальных ламп накаливания и галогенных ламп.
- Длительный срок службы — до 30000 часов.
- Высокие показатели светового потока.



	Вт	цоколь	В	лм	К	мм
LED-MR11-3W/WW/GU4/220V GLZ21TR UL-00001702	3	GU4	220-240	200	3000	35×35
LED-MR11-3W/NW/GU4/220V GLZ21TR UL-00001703	3	GU4	220-240	200	4000	35×35
LED-MR11-3W/WW/GU4 GLZ21TR UL-00001700	3	GU4	12	200	3000	35×35
LED-MR11-3W/NW/GU4 GLZ21TR UL-00001701	3	GU4	12	200	4000	35×35

25000 ч

A++

110°

Ra≥80

СТЕКЛО
КОРПУС

КАРТОН
УПАКОВКА

20/100

3 ВТ LED = 20 ВТ Галоген

СВЕТОДИОДНЫЕ ДЕКОРАТИВНЫЕ ЛАМПЫ-ГЛОБЫ / СЕРИЯ DECOR

Светодиодные декоративные лампы-глобы незаменимы для декоративной подсветки небольших деталей интерьера и создания отдельных художественных эффектов. Также идеально подходят для уличной декоративной и праздничной подсветки.

ПРЕИМУЩЕСТВА

- Экономичная и практичная замена ламп накаливания и галогенных ламп.
- Стандартный цоколь E27.
- Срок службы ламп — до 30000 часов.



	Вт	цоколь	К	мм
LED-G45-0,65W/CW/E27 04463	0,65	E27	4000	45×71

220-240 В
50 Гц

30000 ч

A

КАРТОН
УПАКОВКА

10/100

СВЕТОДИОДНЫЕ ЛАМПЫ GX

Светодиодные лампы LED-GX53 и LED-GX70 предназначены для использования в светильниках с цоколем GX53 и GX70 и рекомендуются для общего и акцентного освещения интерьеров. Корпус светодиодных ламп GX53 и GX70 выполнен из алюминиевого сплава, отводящего тепло от светодиодного модуля.



ПРЕИМУЩЕСТВА

- Высокие показатели светового потока.
- Алюминиевый радиатор не дает лампе перегреваться.
- Срок службы ламп — до 30000 часов.

	Вт	цоколь	лм	К	мм	
LED-GX70-10W/WW/GX70	07165	10	GX70	850	2700	111×42,5

230 В 50 Гц	30000 ч	A	Ra≥80	АЛЮМИНИЙ КОРПУС	КАРТОН УПАКОВКА	10/20	36 мес. ГАРАНТИЯ	10 Вт = 90 Вт
----------------	------------	---	-------	--------------------	--------------------	-------	---------------------	---------------

	Вт	цоколь	лм	К	мм	
LED-GX53-6W/NW/GX53/FR PLZ01WH	UL-00001669	6	GX53	470	4000	75×28
LED-GX53-6W/WW/GX53/FR PLZ01WH	UL-00001670	6	GX53	470	3000	75×28
LED-GX53-8W/NW/GX53/FR PLZ01WH	UL-00001671	8	GX53	670	4000	75×28
LED-GX53-8W/WW/GX53/FR PLZ01WH	UL-00001672	8	GX53	670	3000	75×28

210–240 В 50 Гц	25000 ч	A++	110°	Ra≥80	АЛЮМИНИЙ КОРПУС	ПЛАСТИК УПАКОВКА	10/100	24 мес. ГАРАНТИЯ
6 Вт = 40 Вт	8 Вт = 60 Вт							



СВЕТОДИОДНЫЕ ЛАМПЫ ВЫСОКОЙ МОЩНОСТИ СЕРИИ VENTURO

Светодиодные лампы высокой мощности Venturo являются прямой заменой ламп накаливания и компактных люминесцентных ламп высокой мощности, а также альтернативной заменой ртутных и натриевых ламп высокого давления. Рекомендуются для общего освещения помещений производственного или иного назначения с высокими пролётами, ангаров, складов и пр.

ПРЕИМУЩЕСТВА

- Высокий индекс цветопередачи (≥ 80 Ra).
- Широкий угол рассеивания света — 180° .
- Широкий диапазон рабочего напряжения 100–265 В.



	Вт	лм	К	мм		
LED-M88-30W/NW/E27/FR ALV01WH	08981	30	E27	2600	4000	78×155
LED-M88-50W/NW/E27/FR ALV01WH	08979	50	E27	4600	4000	88×166
LED-M88-50W/DW/E27/FR ALV01WH	08983	50	E27	4600	6500	88×166
LED-M88-70W/NW/E27/FR ALV01WH	08980	70	E27	6500	4000	88×166
LED-M88-70W/DW/E27/FR ALV01WH	08984	70	E27	6500	6500	88×166
LED-M88-100W/NW/E27/FR ALV01WH	09507	100	E27	10000	4000	98×187
LED-M88-100W/DW/E27/FR ALV01WH	09508	100	E27	10000	6500	98×187
LED-M88-150W/NW/E40/FR ALV01WH	UL-00000539	150	E40	14000	4000	114×230
LED-M88-150W/DW/E40/FR ALV01WH	UL-00000538	150	E40	14000	6500	114×230

100–265 В 50 Гц	30000 ч	A	180°	Ra \geq 80	АЛЮМИНИЙ КОРПУС	КАРТОН УПАКОВКА	20
30 Вт LED = 200 Вт	50 Вт LED = 450 Вт	70 Вт LED = 650 Вт	100 Вт LED = 1000 Вт	150 Вт LED = 1500 Вт			

Светодиодная лампа высокой мощности Venturo M-105

Светодиодная лампа высокой мощности Venturo M-105 имеет поворотное основание корпуса для правильной установки лампы в консольные светильники. Является альтернативной заменой ртутных и натриевых ламп высокого давления.



	Вт	цоколь	лм	К	мм	
LED-M105-70W/NW/E40/FR ALV02WH	UL-00001813	70	E40	6700	4000	105×210
LED-M105-70W/DW/E40/FR ALV02WH	UL-00001812	70	E40	6700	6500	105×210

100–265 В 50 Гц	30000 ч	A++	180°	Ra \geq 80	АЛЮМИНИЙ КОРПУС	КАРТОН УПАКОВКА	10	70 Вт LED = 700 Вт
--------------------	---------	-----	------	--------------	--------------------	--------------------	----	--------------------



СВЕТОДИОДНЫЕ ЛАМПЫ T8 С ЦОКОЛЕМ G13

Светодиодные лампы Uniel с цоколем G13 являются заменой люминесцентных трубчатых ламп с цоколем G13 и рекомендуются для использования в светильниках типа ЛВО, ЛПО и т. д.



ПРЕИМУЩЕСТВА

- Замена люминесцентных трубчатых ламп с цоколем G13.
- Экономия электроэнергии 50%.
- Широкий угол рассеивания света — 180°.

ВАЖНО! Перед началом использования светодиодной лампы LED-T8 G13 необходимо отключить ПРА/ЭПРА.



	Вт	цоколь	лм	К	мм
LED-T8-10W/NW/G13/FR	07206	10	G13	900	4000 25,5×600

175–265 В 50–60 Гц	40000 ч	A	180°	Ra≥80	РУКАВ УПАКОВКА	25
-----------------------	------------	---	------	-------	-------------------	----

СВЕТОДИОДНЫЕ ЛАМПЫ С ЦОКОЛЕМ R7s

Светодиодные лампы с цоколем R7s являются прямой заменой линейных галогенных ламп на 220 В. Предназначены для использования в прожекторах и светильниках с цоколем R7s.

ПРЕИМУЩЕСТВА

- Замена линейных галогенных ламп 220 В.
- Срок службы ламп — 30000 часов.
- Не нагреваются в процессе эксплуатации.



		Вт	цоколь	лм	К	мм
LED-J78-6W/WW/R7s/CL PLZ06WH	UL-00001554	6	R7s	450	3000	22x78
LED-J118-12W/WW/R7s/CL PLZ06WH	UL-00001555	12	R7s	1100	3000	22x118

175–250 В 50 Гц	30000 ч	A++	360°	ПЛАСТИК КОРПУС	КАРТОН УПАКОВКА	10/200
6 Вт LED = 50 Вт ГАЛОГЕН	12 Вт LED = 100 Вт ГАЛОГЕН					

ЛАМПА ДЛЯ ХОЛОДИЛЬНИКОВ И ШВЕЙНЫХ МАШИН

Лампа LED-Y16-4W/WW/E14/CL PLZ04WH благодаря своим компактным размерам идеально подходит для освещения камер бытовых холодильников, использования в швейных машинах, а также в светильниках-ночниках и других приборах.



		Вт	цоколь	лм	К	мм
LED-Y16-4W/WW/E14/CL PLZ04WH	UL-00000179	4	E14	350	3000	16x54

220–240 В 50 Гц	25000 ч	A	360°	ПЛАСТИК КОРПУС	КАРТОН УПАКОВКА	25/500	4 Вт LED = 35 Вт ГАЛОГЕН
--------------------	------------	---	------	-------------------	--------------------	--------	--------------------------

ДЕКОРАТИВНЫЕ СВЕТОДИОДНЫЕ ЛАМПЫ СЕРИИ VINTAGE

LED-Vintage — новая серия ламп для декоративного оформления интерьеров. Современный экономичный светодиодный источник света в корпусе ретро-дизайна. Вместо вольфрамовой спирали используется светодиодный нитевой излучатель-филамент увеличенной длины. Благодаря низкой цветовой температуре 2250 К в сочетании с колбой из золотистого стекла лампы LED-Vintage дают необыкновенно тёплое свечение.

ПРЕИМУЩЕСТВА

- Стильный и необычный дизайн.
- Значительная экономия электроэнергии, по сравнению с ретро-лампами с вольфрамовой нитью накала.
- Длительный срок службы — 25000 часов.



Лампы серии Vintage с нитью накаливания см. на стр. 56.
Декоративные патроны и крепления для ламп Vintage см. на стр. 192.

Форма А (форма обычной лампы накаливания)

	Вт	цоколь	лм	К	мм	стекло
LED-A67-4W/GOLDEN/E27 GLV21GO	4	E27	300	2250	67x116	золотистое

220–240 В 50 Гц	25000 ч	A++	360°	Ra≥80	КАРТОН УПАКОВКА	10/50
--------------------	---------	-----	------	-------	--------------------	-------



	Вт	цоколь	лм	К	мм	стекло
LED-A60-6W/GOLDEN/E27 GLV21GO	6	E27	540	2250	60x102	золотистое

200–250 В 50 Гц	30000 ч	A++	360°	Ra≥80	КАРТОН УПАКОВКА	10/100
--------------------	---------	-----	------	-------	--------------------	--------

Лампы-свечи

	Вт	цоколь	лм	К	мм	стекло
LED-C35-5W/GOLDEN/E14 GLV21GO	5	E14	420	2250	35x100	золотистое

200–250 В 50 Гц	30000 ч	A++	360°	Ra≥80	КАРТОН УПАКОВКА	10/100
--------------------	---------	-----	------	-------	--------------------	--------



Лампы «свеча на ветру»

	Вт	цоколь	лм	К	мм	стекло
LED-CW35-5W/GOLDEN/E14 GLV21GO	5	E14	420	2250	35x128	золотистое

200–250 В 50 Гц	30000 ч	A++	360°	Ra≥80	КАРТОН УПАКОВКА	10/100
--------------------	---------	-----	------	-------	--------------------	--------





Форма ST64



	Вт	цоколь	лм	К	мм	стекло
LED-ST64-4W/GOLDEN/E27 GLV22GO	UL-00000848	4	E27	400	2250	64×142 золотистое
LED-ST64-4W/GOLDEN/E27/CW GLV22GO	UL-00001819	4	E27	400	2250	64×143 золотистое

220–240 В 50 Гц	25000 ч	A++	360°	Ra≥80	КАРТОН УПАКОВКА	10/50
--------------------	------------	-----	------	-------	--------------------	-------

	Вт	цоколь	лм	К	мм	стекло
LED-ST64-5W/GOLDEN/E27 GLV22GO	UL-00002360	5	E27	450	2250	64×142 золотистое

200–250 В 50 Гц	30000 ч	A++	360°	Ra≥80	КАРТОН УПАКОВКА	10/50
--------------------	------------	-----	------	-------	--------------------	-------

Лампы-глобы



	Вт	цоколь	лм	К	мм	стекло
LED-G80-4W/GOLDEN/E27 GLV21GO	UL-00000903	4	E27	400	2250	80×120 золотистое
LED-G95-4W/GOLDEN/E27 GLV21GO	UL-00000850	4	E27	400	2250	95×136 золотистое
LED-G95-4W/GOLDEN/E27/CW GLV21GO	UL-00001818	4	E27	400	2250	95×136 золотистое

220–240 В 50 Гц	25000 ч	A++	360°	Ra≥80	КАРТОН УПАКОВКА	10/20
--------------------	------------	-----	------	-------	--------------------	-------

	Вт	цоколь	лм	К	мм	стекло
LED-G95-6W/GOLDEN/E27 GLV21GO	UL-00002359	6	E27	510	2250	95×136 золотистое
LED-G125-8W/GOLDEN/E27 GLV21GO	UL-00002358	8	E27	680	2250	125×175 золотистое

200–250 В 50 Гц	30000 ч	A++	360°	Ra≥80	КАРТОН УПАКОВКА	10/20
--------------------	------------	-----	------	-------	--------------------	-------



ГАЛОГЕННЫЕ ЛАМПЫ

Галогенная лампа представляет собой лампу накаливания, колба которой заполнена инертным газом с парами галогенов, благодаря чему уменьшается испарение вольфрамовой нити. Это увеличивает срок службы лампы и позволяет повысить температуру спирали до 3000 К, что обеспечивает эффективную светоотдачу галогенных ламп.

ПРЕИМУЩЕСТВА

- Полная замена стандартных ламп накаливания.
- Возможность использовать с диммерами.
- Колба лампы имеет защитное покрытие, препятствующее УФ-излучению.
- Экономия электроэнергии до 30% по сравнению с обычными лампами накаливания.
- Большой, чем у обычных ламп накаливания, срок службы — до 3000 часов.
- Великолепная цветопередача (Ra100) и стабильный световой поток в течение всего срока службы.
- Компактные размеры позволяют использовать лампы в сверхминиатюрных светильниках.

ДЕКОРАТИВНЫЕ ЭНЕРГОСБЕРЕГАЮЩИЕ ГАЛОГЕННЫЕ ЛАМПЫ

Декоративные энергосберегающие галогенные лампы рекомендуются для внутреннего освещения помещений. Лампы прекрасно решают задачи декоративного оформления интерьера. Для наружного использования галогенные лампы разрешается применять только в закрытых светильниках.



Свеча

	Вт	цоколь	лм	мм	стекло
HCL-28/CL/E14 candle	01085	28 E14	420	C 35x100	прозрачное
HCL-28/FR/E14 candle	01081	28 E14	420	C 35x100	матовое
HCL-28/RB/E14 candle	04732	28 E14	340	D 35x100	радужное
HCL-28/CL/E14 candle gold	04118	28 E14	300	D 35x98	золотое прозрачное
HCL-42/CL/E14 candle	01077	42 E14	630	C 35x100	прозрачное
HCL-42/FR/E14 candle	01088	42 E14	630	C 35x100	матовое
HCL-42/RB/E14 candle	01089	42 E14	570	D 35x100	радужное
HCL-42/CL/E14 candle gold	04119	42 E14	510	D 35x98	золотое прозрачное
HCL-60/CL/E14 candle	01078	60 E14	900	C 35x100	прозрачное

230 В 50 Гц 2000 ч КАРТОН УПАКОВКА 20/100 28 Вт = 40 Вт 42 Вт = 60 Вт 60 Вт = 72 Вт



Свеча на ветру

	Вт	цоколь	лм	мм	стекло
HCL-28/CL/E14 flame	01086	28 E14	420	C 35x100	прозрачное
HCL-28/FR/E14 flame	01087	28 E14	420	C 35x100	матовое
HCL-28/RB/E14 flame	04733	28 E14	340	D 35x127	радужное
HCL-28/CL/E14 flame gold	04120	28 E14	300	D 35x120	золотое прозрачное
HCL-42/CL/E14 flame	01079	42 E14	630	C 35x127	прозрачное
HCL-42/FR/E14 flame	01082	42 E14	630	C 35x127	матовое
HCL-42/RB/E14 flame	01091	42 E14	570	D 35x127	радужное
HCL-42/CL/E14 flame gold	04121	42 E14	510	D 35x120	золотое прозрачное
HCL-60/CL/E14 flame	01080	60 E14	900	C 35x127	прозрачное

230 В 50 Гц 2000 ч КАРТОН УПАКОВКА 20/100 28 Вт = 40 Вт 42 Вт = 60 Вт 60 Вт = 72 Вт





Витая свеча

	Вт	цоколь	лм	мм	стекло
HCL-28/CL/E14 candle twisted	04112	28 E14	370 C	35×94	прозрачное
HCL-28/CL/E14 candle twisted gold	04114	28 E14	300 D	35×94	золотое прозрачное
HCL-28/FR/E14 candle twisted	04116	28 E14	370 C	35×94	матовое
HCL-42/CL/E14 candle twisted	04113	42 E14	630 C	35×94	прозрачное
HCL-42/CL/E14 candle twisted gold	04115	42 E14	510 D	35×94	золотое прозрачное
HCL-42/FR/E14 candle twisted	04117	42 E14	630 C	35×94	матовое



230 В 50 Гц	2000 ч	КАРТОН УПАКОВКА	20/100	28 Вт = 40 Вт	42 Вт = 60 Вт
----------------	--------	--------------------	--------	---------------	---------------



Лампы-глобы

	Вт	цоколь	лм	мм	стекло
HCL-28/CL/E14 globe	05214	28 E14	420 C	45×78	прозрачное
HCL-28/CL/E27 globe	05217	28 E27	420 C	45×78	прозрачное
HCL-28/FR/E14 globe	05218	28 E14	420 C	45×78	матовое
HCL-28/FR/E27 globe	05221	28 E27	420 C	45×78	матовое
HCL-42/CL/E14 globe	05215	42 E14	630 C	45×78	прозрачное
HCL-42/CL/E27 globe	05216	42 E27	630 C	45×78	прозрачное
HCL-42/FR/E14 globe	05219	42 E14	630 C	45×78	матовое
HCL-42/FR/E27 globe	05220	42 E27	630 C	45×78	матовое



230 В 50 Гц	2000 ч	КАРТОН УПАКОВКА	20/100	28 Вт = 40 Вт	42 Вт = 60 Вт
----------------	--------	--------------------	--------	---------------	---------------



Рефлекторы

	Вт	цоколь	лм	мм	стекло
HCL-28/CL/E14 Reflector	04122	28 E14	335 C	50×85	прозрачное
HCL-28/FR/E14 Reflector	05224	28 E14	335 C	50×85	матовое
HCL-42/CL/E14 Reflector	05222	42 E14	570 C	50×85	прозрачное
HCL-42/FR/E14 Reflector	05223	42 E14	570 C	50×85	матовое



230 В 50 Гц	2000 ч	КАРТОН УПАКОВКА	20/100	28 Вт = 40 Вт	42 Вт = 60 Вт
----------------	--------	--------------------	--------	---------------	---------------



Лампы-груши

	Вт	цоколь	лм	мм	стекло
HCL-28/CL/E27 pear	05225	28 E27	420 C	55×98	прозрачное
HCL-42/CL/E27 pear	05226	42 E27	630 C	55×98	прозрачное
HCL-52/CL/E27 pear	05227	52 E27	830 C	55×98	прозрачное
HCL-70/CL/E27 pear	05228	70 E27	1200 C	55×98	прозрачное



230 В 50 Гц	2000 ч	КАРТОН УПАКОВКА	20/100	28 Вт = 40 Вт	42 Вт = 60 Вт	52 Вт = 75 Вт	70 Вт = 100 Вт
----------------	--------	--------------------	--------	---------------	---------------	---------------	----------------

ЛИНЕЙНЫЕ ГАЛОГЕННЫЕ ЛАМПЫ

Линейные галогенные лампы — это лампы с биспиральной нитью накаливания, колбой из прозрачного кварцевого стекла в форме трубки и цоколем R7s.

Линейные галогенные лампы широко применяются в качестве источника света для прожекторов различного назначения и используются для наружного и внутреннего освещения.

Использование линейных галогенных ламп допускается только в светильниках с защитным стеклом.



		Вт	цоколь	лм	В		мм	
J-78/100/R7s	01063	100	R7s	2000	230	C	10×78	50/500
J-78/150/R7s	01065	150	R7s	2250	230	C	10×78	50/500
J-118/150/R7s	01067	150	R7s	2250	230	C	10×118	50/500
J-118/300/R7s	01069	300	R7s	4500	230	C	10×118	50/500
J-118/500/R7s	01093	500	R7s	8200	230	C	10×118	50/500
J-189/1000/R7s	01658	1000	R7s	19100	230	C	10×189	25/500
J-254/1500/R7s	01659	1500	R7s	29200	230	C	10×254	25/500

2000 ч КАРТОН
УПАКОВКА

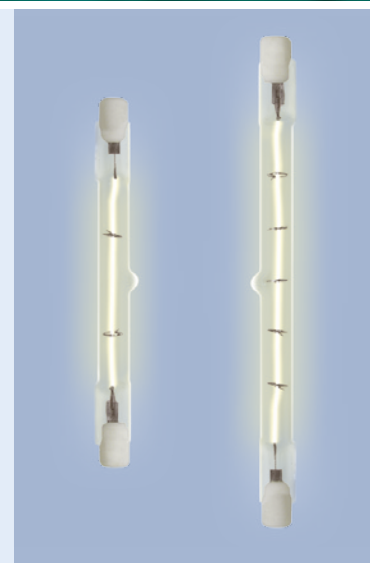

ГАЛОГЕННЫЕ КАПСУЛЬНЫЕ ЛАМПЫ

Капсульные галогенные лампы точечного света рекомендуются для использования в потолочных, подвесных и точечных светильниках, люстрах и бра.

Лампы рассчитаны на рабочее напряжение 230 В, либо 12 В. Срок службы составляет 2000 часов.



Цоколь G4

		Вт	цоколь	лм	В		мм	стекло
JC-12/10/G4 CL	00480	10	G4	150	12	D	8×40	прозрачное
JC-12/20/G4 CL	00481	20	G4	300	12	D	8×40	прозрачное
JC-12/20/G4 FR	00826	20	G4	300	12	D	8×40	матовое
JC-12/35/G4 CL	00825	35	G4	525	12	D	8×40	прозрачное
JC-12/35/G4 FR	00824	35	G4	525	12	D	8×40	матовое
JC-220/20/G4 CL	01822	20	G4	300	230	D	10×40	прозрачное
JC-220/20/G4 FR	01823	20	G4	300	230	D	10×40	матовое
JC-220/35/G4 CL	02585	35	G4	525	230	D	10×40	прозрачное
JC-220/35/G4 FR	02586	35	G4	525	230	D	10×40	матовое
JC-12/10/G4 RB	04730	10	G4	150	12	D	10×40	радужное
JC-12/20/G4 RB	04731	20	G4	300	12	D	10×40	радужное

2000 ч КАРТОН
УПАКОВКА 100/1000

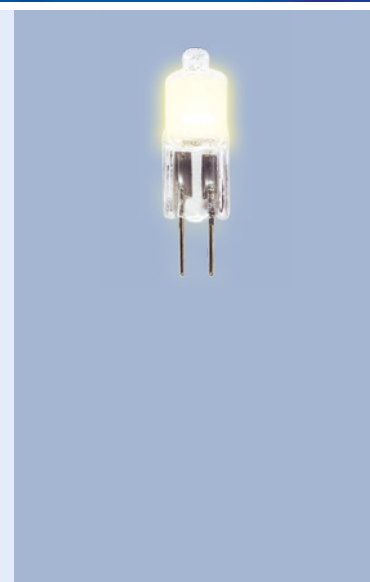



Цоколь GY6.35



	Вт	цоколь	лм	В	мм	стекло
JC-12/35/GY6.35 CL	01975	35	GY6.35	525	12	D 8x40 прозрачное
JC-12/50/GY6.35 CL	01976	50	GY6.35	750	12	D 8x40 прозрачное
JCD-CL-35/GY6.35	02020	35	GY6.35	525	230	D 14x40 прозрачное
JCD-CL-50/GY6.35	02021	50	GY6.35	750	230	D 14x40 прозрачное



Цоколь G9



	Вт	цоколь	лм	В	мм	стекло
JCD-CL-25/G9	01390	25	G9	375	230	D 14x40 прозрачное
JCD-CL-40/G9	00573	40	G9	600	230	D 14x40 прозрачное
JCD-CL-60/G9	00574	60	G9	900	230	D 14x40 прозрачное
JCD-FR-25/G9	01391	25	G9	375	230	D 14x40 матовое
JCD-FR-40/G9	00576	40	G9	600	230	D 14x40 матовое
JCD-FR-60/G9	00577	60	G9	900	230	D 14x40 матовое
JCD-RB-40/G9	00898	40	G9	600	230	D 13x42 радужное
JCD-RB-60/G9	00897	60	G9	900	230	D 13x42 радужное



ГАЛОГЕННЫЕ ЛАМПЫ ТОЧЕЧНОГО СВЕТА

Компактные галогенные лампы точечного света используются во встроенных светильниках и подвесных системах для создания акцентного освещения, а также идеально подходят для декоративной подсветки витрин, мебели и торгового оборудования.

Рассчитаны на рабочее напряжение 12 В или 230 В, срок службы составляет 2000 часов.

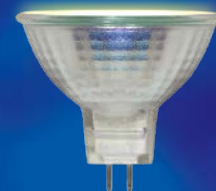

Цоколь GU4 / GU5.3



	Вт	цоколь	В	мм
MR-11-20/GU4	01657	20	GU4	12 D 35x35
MR-11-35/GU4	01981	35	GU4	12 D 35x35
MR-16-35/GU5.3	00482	35	GU5.3	12 D 50x45
MR-16-50/GU5.3	00483	50	GU5.3	12 D 50x45
JCDR-35/GU5.3	00484	35	GU5.3	230 D 50x45
JCDR-50/GU5.3	00485	50	GU5.3	230 D 50x45
JCDR-75/GU5.3	00579	75	GU5.3	230 D 50x45



Цоколь GU10



	Вт	цоколь	В	мм
JCDR-35/GU10	01509	35	GU10	230 D 50x55
JCDR-50/GU10	01094	50	GU10	230 D 50x55



КСЕНОНОВЫЕ ЛАМПЫ

Галогенные лампы серии Xenon светят на 30% ярче, чем обычные галогенные лампы и имеют увеличенный срок службы — до 3000 часов. Лампы Uniel Xenon являются альтернативной заменой обычных галогенных ламп и рекомендуются к использованию как для внутреннего, так и для наружного освещения.

на **30%** ярче



Цоколь G4

	Вт	цоколь	лм	В	мм	стекло
JC-CL-X12/20/G4 W	01824	20	G4	300	12	D 8x40 прозрачное

3000 ч КАРТОН УПАКОВКА 100/1000



Цоколь G9

	Вт	цоколь	лм	В	мм	стекло
JCD-FR-X25/G9	01393	25	G9	375	230	D 13x42 матовое

3000 ч КАРТОН УПАКОВКА 100/1000



Цоколь GU5.3

	Вт	цоколь	В	мм
MR-16-X35/GU5.3	01287	35	GU5.3	12 C 50x45
MR-16-X50/GU5.3	01288	50	GU5.3	12 C 50x45
JCDR-X35/4000/GU5.3	05410	35	GU5.3	230 D 50x45

3000 ч КАРТОН УПАКОВКА 20/200

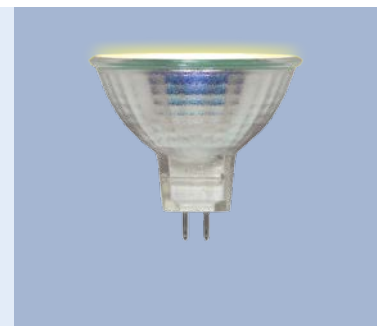

Цоколь GU10

	Вт	цоколь	В	мм
JCDR-X35/GU10	01575	35	GU10	230 C 50x55
JCDR-X50/GU10	01293	50	GU10	230 C 50x55
JCDR-X35/4000/GU10	05408	35	GU10	230 D 50x55
JCDR-X50/4000/GU10	05409	50	GU10	230 D 50x55

3000 ч КАРТОН УПАКОВКА 20/200



МЕТАЛЛОГАЛОГЕННЫЕ ЛАМПЫ

Металлогалогенные лампы относятся к классу газоразрядных источников света. Важными основными характеристиками данного типа ламп являются: высокая интенсивность светового потока и стабильная цветопередача в течение всего срока службы. Благодаря этим свойствам металлогалогенные лампы являются экономически выгодной и практической заменой галогенных ламп накаливания.

ПРЕИМУЩЕСТВА

- Высокая интенсивность светового потока.
- Высокий и стабильный индекс цветопередачи.
- Колба лампы имеет защитное покрытие, препятствующее UV-излучению.



Серия MH-DE

	Вт	цоколь	лм	К	мм
MH-DE-70/3300/R7s	03798	70 R7s	5200	3300	A 20×114
MH-DE-70/4200/R7s	03799	70 R7s	5500	4200	A 20×114
MH-DE-150/3300/R7s	03800	150 R7s	13000	3300	A 23×132
MH-DE-150/4200/R7s	03801	150 R7s	11250	4200	A 23×132



220–240 В 50 Гц	10000 ч	±45° -45°	КАРТОН УПАКОВКА	24/192
--------------------	---------	--------------	--------------------	--------

	Вт	цоколь	лм	К	мм
MH-DE-70/BLUE/R7s	04847	70 R7s	1170	■	D 21×114
MH-DE-70/GREEN/R7s	04848	70 R7s	3900	■	B 21×114
MH-DE-70/PURPLE/R7s	04849	70 R7s	3500	■	B 21×114
MH-DE-150/BLUE/R7s	04850	150 R7s	2800	■	D 23×132
MH-DE-150/GREEN/R7s	03802	150 R7s	8700	■	B 23×132
MH-DE-150/PURPLE/R7s	04851	150 R7s	7000	■	B 23×132



220–240 В 50 Гц	6000 ч	±45° -45°	КАРТОН УПАКОВКА	24/192
--------------------	--------	--------------	--------------------	--------

Серия MH-SE

	Вт	цоколь	лм	К	мм
MH-SE-70/3300/G12	03804	70 G12	5600	3300	A 23×100
MH-SE-70/4200/G12	03803	70 G12	5600	4200	A 23×100
MH-SE-150/3300/G12	03805	150 G12	11250	3300	A 23×110
MH-SE-150/4200/G12	03806	150 G12	11250	4200	A 23×110



220–240 В 50 Гц	10000 ч	360°	КАРТОН УПАКОВКА	24/192
--------------------	---------	------	--------------------	--------

Серии MH-T и MH-TO

	Вт	цоколь	лм	К	ч	мм
MH-TO-400/4000/E40	04129	400 E40	36000	4000	12000	A 46×280



220–240 В 50 Гц	360°	КАРТОН УПАКОВКА	25/100
--------------------	------	--------------------	--------

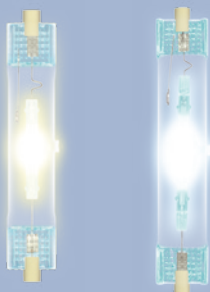

КОМПАКТНЫЕ ЛЮМИНЕСЦЕНТНЫЕ ЛАМПЫ

Компактные люминесцентные лампы (КЛЛ) — это энергосберегающие источники света, газоразрядные лампы с трубкой фигурной формы, в которых ультрафиолетовое излучение преобразуется в видимый свет благодаря люминофору, нанесенному на внутреннюю стенку трубки.

Благодаря многообразию форм и размеров, компактные люминесцентные лампы Uniel могут быть использованы в самых разных светильниках, как для внутреннего освещения помещений любого типа, так и для внешнего освещения объектов.

СПИРАЛЬНЫЕ ЛАМПЫ

Спиральные лампы Uniel — это энергосберегающие люминесцентные лампы с трубкой в форме спирали, причем, спирали открытой, без декоративной колбы. Являются экономичной и практичной заменой обычных ламп накаливания. Позволяют экономить до 85% электроэнергии.



Спиральные лампы PREMIUM / Серия S41 RELAX

Благодаря качественной цветопередаче лампы серии Relax идеальны для освещения объектов и мест, где правильная цветопередача очень важна: читальные залы, картинные галереи, рабочие места дизайнеров и школьников, салонов красоты и др.

Преимущества

- Цветовая температура 3000 К — тёплый белый свет, максимально приближенный к свету галогенной лампы накаливания.
- Высокий коэффициент цветопередачи (≥ 97 Ra).
- Свет ламп серии Relax максимально естественно передаёт цвета и оттенки предметов, а также не утомляет глаза.
- Максимально длительный срок службы — до 12000 часов.

	Вт	цоколь	лм	К	мм
ESL-S41-12/3000/E27	05401	12	E27	660	32×100
ESL-S41-12/3300/E27	02779	12	E27	660	32×100
ESL-S41-15/3000/E14	05402	15	E14	900	40×103

230 В 50 Гц
12000 ч
A
ПЛАСТИК УПАКОВКА
50
12 Вт = 60 Вт
15 Вт = 75 Вт



Спиральные лампы PREMIUM / Серия S41

	Вт	цоколь	лм	К	ч	мм	упаковка
ESL-S41-08/2700/E14	01157	8	E14	436	2700	12000	32x88 пластик
ESL-S41-08/2700/E27	01155	8	E27	436	2700	12000	32x88 пластик
ESL-S41-08/4000/E27	05249	8	E27	436	4000	12000	32x88 пластик
ESL-S41-12/2700/E27	01161	12	E27	660	2700	12000	32x100 пластик
ESL-S41-15/2700/E14	00830	15	E14	900	2700	12000	40x103 пластик
ESL-S41-15/2700/E27	00831	15	E27	900	2700	12000	40x103 пластик
ESL-S41-20/2700/E14	00834	20	E14	1250	2700	12000	40x105 пластик
ESL-S41-20/2700/E27	00835	20	E27	1250	2700	12000	40x105 пластик
ESL-S41-24/2700/E27	02621	24	E27	1450	2700	10000	58x122 картон

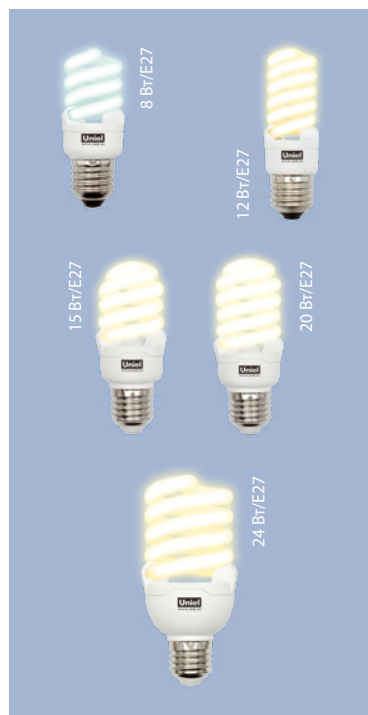
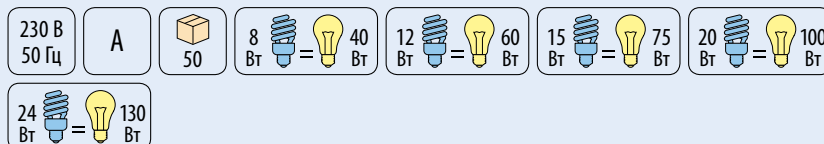

Спиральные лампы / Серия S11

	Вт	цоколь	лм	К	мм
ESL-S11-15/2700/E14	00554	15	E14	850	2700
ESL-S11-15/2700/E27	00076	15	E27	850	2700
ESL-S11-15/4000/E14	05272	15	E14	850	4000
ESL-S11-20/2700/E14	04109	20	E14	1150	2700
ESL-S11-20/2700/E27	00374	20	E27	1150	2700
ESL-S11-20/4000/E14	05273	20	E14	1150	4000

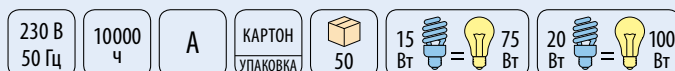

Спиральные лампы / Серия S12

	Вт	цоколь	лм	К	мм
ESL-S12-24/2700/E27	03269	24	E27	1450	2700
ESL-S12-32/2700/E27	00084	32	E27	1780	2700

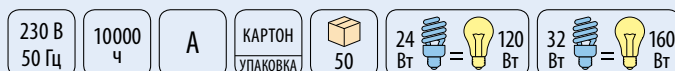

Спиральные лампы / Серия S21

	Вт	цоколь	лм	К	мм
ESL-S21-11/2700/E27	00442	11	E27	550	2700
ESL-S21-11/4000/E27	05277	11	E27	550	4000
ESL-S21-11/2700/GU10	01153	11	GU10	550	2700
ESL-S21-11/4000/GU10	01154	11	GU10	550	4000
ESL-S21-13/2700/E14	01098	13	E14	690	2700
ESL-S21-13/2700/E27	01493	13	E27	690	2700
ESL-S21-13/4000/E14	05371	13	E14	690	4000
ESL-S21-13/4000/E27	05980	13	E27	690	4000

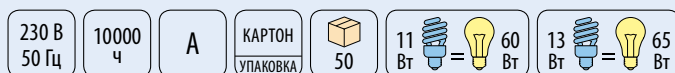

ПОЛУСПИРАЛЬНЫЕ ЛАМПЫ

Люминесцентные полуспиральные лампы Uniel — высококачественные энергосберегающие лампы с высокой светоотдачей и энергоэффективностью.



Полуспиральные лампы / Серия H21-M Premium

Серия H21-M — это лампы компактного размера с улучшенными основными характеристиками: увеличенным сроком службы, повышенной светоотдачей и энергоэффективностью. Колба лампы выполнена в форме полуспирали с диаметром трубки 7 мм и обеспечивает равномерное свечение.

Лампы серии H21-M идеально подойдут для светильников любого типа и рекомендуются для освещения любых помещений.

	Вт	цоколь	лм	К	мм	
ESL-H21-M09/2700/E27	00774	9	E27	450	2700	31×83
ESL-H21-M09/4000/E27	05513	9	E27	450	4000	31×83
ESL-H21-M12/2700/E27	01134	12	E27	650	2700	32×97

230 В / 50 Гц
10000 ч
A
ПЛАСТИК УПАКОВКА
50
9 Вт = 45 Вт
12 Вт = 60 Вт



9 Вт/E27



12 Вт/E27

Полуспиральные лампы / Серия H21-M Premium

	Вт	цоколь	лм	К	мм	
ESL-H21-M20/2700/E14	06573	20	E14	1200	2700	55×98
ESL-H21-M20/2700/E27	06574	20	E27	1200	2700	55×98

230 В / 50 Гц
12000 ч
A
ПЛАСТИК УПАКОВКА
50
20 Вт = 100 Вт



Полуспиральные лампы / Серия H21

	Вт	цоколь	лм	К	мм	
ESL-H21-11/2700/E27	00656	11	E27	550	2700	30×116

230 В / 50 Гц
8000 ч
A
КАРТОН УПАКОВКА
50
11 Вт = 60 Вт





Полуспиральные лампы / Серия H31 PROMO

Энергосберегающие лампы серии H31 обладают отличными характеристиками: высоким световым потоком, великолепной цветопередачей, классом энергопотребления А и длительным сроком службы. Яркая, стильная упаковка и высокое качество энергосберегающих ламп серии H31 делают их незаменимым инструментом для проведения PROMO акций и повышения продаж.

	Вт	цоколь	лм	К	мм	
ESL-H31-15/2700/E14	00447	15	E14	750	2700	40×105
ESL-H31-15/2700/E27	00390	15	E27	750	2700	40×105
ESL-H31-15/4000/E14	05259	15	E14	750	4000	40×105
ESL-H31-20/2700/E14	00625	20	E14	1150	2700	46×111
ESL-H31-20/2700/E27	00626	20	E27	1150	2700	46×111
ESL-H31-24/2700/E27	02620	24	E27	1450	2700	55×120



230 В 50 Гц	8000 ч	A	КАРТОН УПАКОВКА	100	15 Вт = 75 Вт	20 Вт = 100 Вт	24 Вт = 120 Вт
----------------	--------	---	--------------------	-----	---------------	----------------	----------------



Полуспиральные лампы / Серия H32

	Вт	цоколь	лм	К	мм	
ESL-H32-24/2700/E27	05998	24	E27	1625	2700	50×134
ESL-H32-24/4000/E27	06579	24	E27	1625	4000	50×134
ESL-H32-25/2700/E27	00665	25	E27	1625	2700	50×134
ESL-H32-32/2700/E27	01226	32	E27	2080	2700	63×135



230 В 50 Гц	10000 ч	A	КАРТОН УПАКОВКА	50	24 Вт = 120 Вт	25 Вт = 125 Вт	32 Вт = 160 Вт
----------------	---------	---	--------------------	----	----------------	----------------	----------------

ДЕКОРАТИВНЫЕ ЛАМПЫ

Благодаря эстетичному внешнему виду, декоративные лампы предназначены, в первую очередь, для использования в светильниках и люстрах с открытыми плафонами, рекомендуются для внутреннего освещения помещений, прекрасно решая задачу декоративного оформления пространства, украшая и подчеркивая эксклюзивный дизайн интерьера.



Декоративные лампы-свечи / Серия С11-Р11

	Вт	цоколь	лм	К	мм	
ESL-C11-P11/2700/E14	00702	11	E14	530	2700	36×106
ESL-C11-P11/2700/E27	00769	11	E27	530	2700	36×106
ESL-C11-P11/4000/E14	05407	11	E14	530	4000	36×106
ESL-C11-P11/4000/E27	05619	11	E27	530	4000	36×106



Декоративные лампы-свечи / Серия С21

	Вт	цоколь	лм	К	мм	
ESL-C21-11/2700/E27	00512	11	E27	530	2700	38×110
ESL-C21-11/4000/E14	05244	11	E14	530	4000	38×110
ESL-C21-11/4000/E27	05645	11	E27	530	4000	38×110



Декоративные лампы-свечи / Серия С21-В (свеча на ветру)

	Вт	цоколь	лм	К	мм	упаковка
ESL-C21-W9/2700/E14	00800	9	E14	400	2700	картон
ESL-C21-W9/4000/E14	00801	9	E14	400	4000	картон
ESL-C21-W9/GOLD/E14	04417	9	E14	365	Gold	пластик
ESL-C21-W9/GOLD/E27	04419	9	E27	365	Gold	пластик
ESL-C21-W12/GOLD/E14	04420	12	E14	465	Gold	пластик
ESL-C21-W12/GOLD/E27	04421	12	E27	465	Gold	пластик

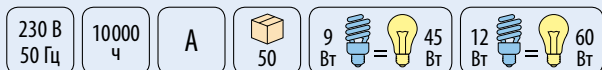

Декоративные лампы-свечи / Серия C21-W (витая свеча)

	Вт	цоколь	лм	К	мм
ESL-C21-T9/2700/E14	03847	9	E14	465	2700 38×107
ESL-C21-T9/4000/E14	03848	9	E14	465	4000 38×107
ESL-C21-T9/4000/E27	03897	9	E27	465	4000 38×107
ESL-C21-T9/GOLD/E14	03858	9	E14	365	Gold 38×107
ESL-C21-T9/GOLD/E27	03863	9	E27	365	Gold 38×107
ESL-C21-T12/GOLD/E27	03862	12	E27	465	Gold 38×110

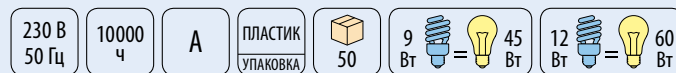

Декоративные лампы-свечи / Серия C21-W (витая свеча на ветру)

	Вт	цоколь	лм	К	мм
ESL-C21-TW9/2700/E14	03853	9	E14	465	2700 38×123
ESL-C21-TW9/2700/E27	03900	9	E27	465	2700 38×123
ESL-C21-TW9/4000/E14	03856	9	E14	465	4000 38×123
ESL-C21-TW9/4000/E27	03901	9	E27	465	4000 38×123
ESL-C21-TW9/GOLD/E14	03860	9	E14	365	Gold 38×123
ESL-C21-TW9/GOLD/E27	03865	9	E27	365	Gold 38×123
ESL-C21-TW12/4000/E27	03903	12	E27	565	4000 38×134
ESL-C21-TW12/GOLD/E27	03864	12	E27	465	Gold 38×134

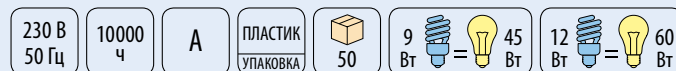

Декоративные лампы-глобы / Серия B40

	Вт	цоколь	лм	К	мм
ESL-B40-10/2700/E14	01386	10	E14	450	2700 40×84
ESL-B40-10/2700/E27	01387	10	E27	450	2700 40×84
ESL-B40-10/4000/E14	05638	10	E14	450	4000 40×84
ESL-B40-10/4000/E27	05639	10	E27	450	4000 40×84



Декоративные лампы-глобы / Серия B45

	Вт	цоколь	лм	К	мм
ESL-B45-12/2700/E14	01221	12	E14	590	2700 45×100
ESL-B45-12/2700/E27	01223	12	E27	590	2700 45×100
ESL-B45-12/4000/E14	05642	12	E14	590	4000 45×100
ESL-B45-12/4000/E27	05643	12	E27	590	4000 45×100

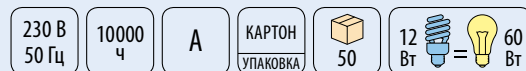

Декоративные лампы-глобы / Серия G45

	Вт	цоколь	лм	К	мм
ESL-G45-11/2700/E14	00516	11	E14	530	2700 45×87



Декоративные лампы-глобы / Серия G45-L

	Вт	цоколь	лм	К	мм	
ESL-G45-L11/2700/E14	00706	11	E14	530	2700	45×95
ESL-G45-L11/2700/E27	00763	11	E27	530	2700	45×95
ESL-G45-L11/4000/E14	05258	11	E14	530	4000	45×95



Декоративные лампы-глобы / Серия G55

	Вт	цоколь	лм	К	мм	
ESL-G55-11/2700/E14	00938	11	E14	530	2700	52×87
ESL-G55-11/2700/E27	01216	11	E27	530	2700	58×87
ESL-G55-11/4000/E14	05256	11	E14	530	4000	52×87
ESL-G55-11/4000/E27	05257	11	E27	530	4000	58×87



Декоративные лампы-глобы / Серия G80

	Вт	цоколь	лм	К	мм	
ESL-G80-15/2700/E27	00863	15	E27	800	2700	80×109
ESL-G80-15/4000/E27	05505	15	E27	800	4000	80×109



Декоративные лампы-глобы / Серия G95

	Вт	цоколь	лм	К	мм	
ESL-G95-24/2700/E27	05620	24	E27	1300	2700	95×127
ESL-G95-24/4000/E27	05621	24	E27	1300	4000	95×127



Декоративные лампы-глобы / Серия G45 цветные

	Вт	цоколь		мм
ESL-G45-9/BLUE/E27	03099	9	E27	45×83
ESL-G45-9/GREEN/E27	03039	9	E27	45×83
ESL-G45-9/RED/E27	02955	9	E27	45×83
ESL-G45-9/YELLOW/E27	02977	9	E27	45×83

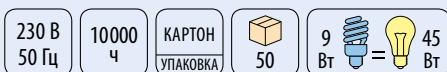

РЕФЛЕКТОРЫ

Лампы рефлекторного типа серии RM обладают ярким направленным светом и великолепными техническими характеристиками. При этом форма этих ламп повторяет форму зеркальных ламп накаливания соответствующего типоразмера. Рассеиватель выполнен из матового стекла и обеспечивает равномерное свечение без слепящих бликов. Лампы-рефлекторы серии RM рекомендуются для акцентного освещения.

Серия RM представлена двумя типами ламп:

- рефлекторы с маркировкой S имеют полностью стеклянную колбу;
- рефлекторы с маркировкой A имеют корпус из литого термостойкого пластика заканчивающийся стеклянной колбой рассеивателем.



Серия RM50



	Вт	цоколь	К	мм	
ESL-RM50 CL-9/2700/E14 S	00872	9	E14	2700	50×88

230 В 50 Гц	10000 ч	A	КАРТОН УПАКОВКА	50	9 Вт = 45 Вт
----------------	------------	---	--------------------	----	--------------------



Серия RM50 FR



	Вт	цоколь	К	мм	
ESL-RM50 FR-A9/2700/E14	01220	9	E14	2700	50×87
ESL-RM50 FR-A9/4000/E14	05395	9	E14	4000	50×87

230 В 50 Гц	8000 ч	A	КАРТОН УПАКОВКА	50	9 Вт = 45 Вт
----------------	--------	---	--------------------	----	--------------------



Серия RM63



	Вт	цоколь	К	ч	мм	
ESL-RM63-15/2700/E27 S	00798	15	E27	2700	10000	63×104
ESL-RM63 FR-A15/2700/E27	01219	15	E27	2700	8000	63×103
ESL-RM63 FR-A15/4000/E27	05394	15	E27	4000	8000	63×103

230 В 50 Гц	A	КАРТОН УПАКОВКА	50	15 Вт = 75 Вт
----------------	---	--------------------	----	---------------------



Серия RM80



	Вт	цоколь	К	мм	коробка	
ESL-RM80-15/2700/E27 S	00669	15	E27	2700	80×120	20
ESL-RM80-15/4000/E27 S	05271	15	E27	4000	80×120	20
ESL-RM80 FR-A15/2700/E27	03523	15	E27	2700	80×115	50
ESL-RM80 FR-A15/4000/E27	05515	15	E27	4000	80×115	50

230 В 50 Гц	8000 ч	A	КАРТОН УПАКОВКА	15 Вт = 75 Вт
----------------	--------	---	--------------------	---------------------

ЛАМПЫ ДЛЯ ПОТОЛОЧНЫХ СВЕТИЛЬНИКОВ

Лампы GX53 и GX70 предназначены для использования в потолочных или настенных светильниках с цоколями GX53 и GX70. Данные лампы обладают высокой цветопередачей благодаря использованию трехполосного люминофора. Рассеиватель выполнен из матового стекла, что обеспечивает ровный приятный свет.

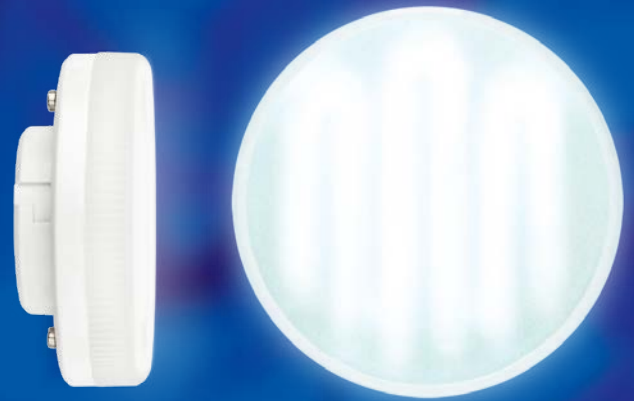

Серия GX53

	Вт	цоколь	лм	К	мм	
ESL-GX53-9/2700/GX53	00505	9	GX53	350	2700	75×28
ESL-GX53-12/2700/GX53	00928	12	GX53	350	2700	75×28
ESL-GX53-12/4000/GX53	05396	12	GX53	350	4000	75×28
ESL-GX53-13/2700/GX53	03152	13	GX53	420	2700	75×28
ESL-GX53-13/4000/GX53	05504	13	GX53	420	4000	75×28

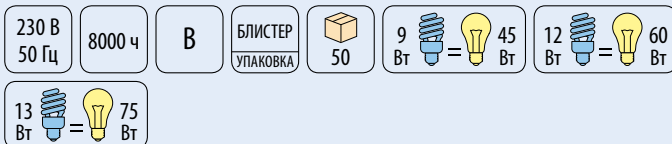

Серия GX70

	Вт	цоколь	лм	К	мм	
ESL-GX70-20/2700/GX70	02014	20	GX70	650	2700	111×42,5
ESL-GX70-20/4000/GX70	05605	20	GX70	650	4000	111×42,5
ESL-GX70-20/6400/GX70	02018	20	GX70	650	6400	111×42,5

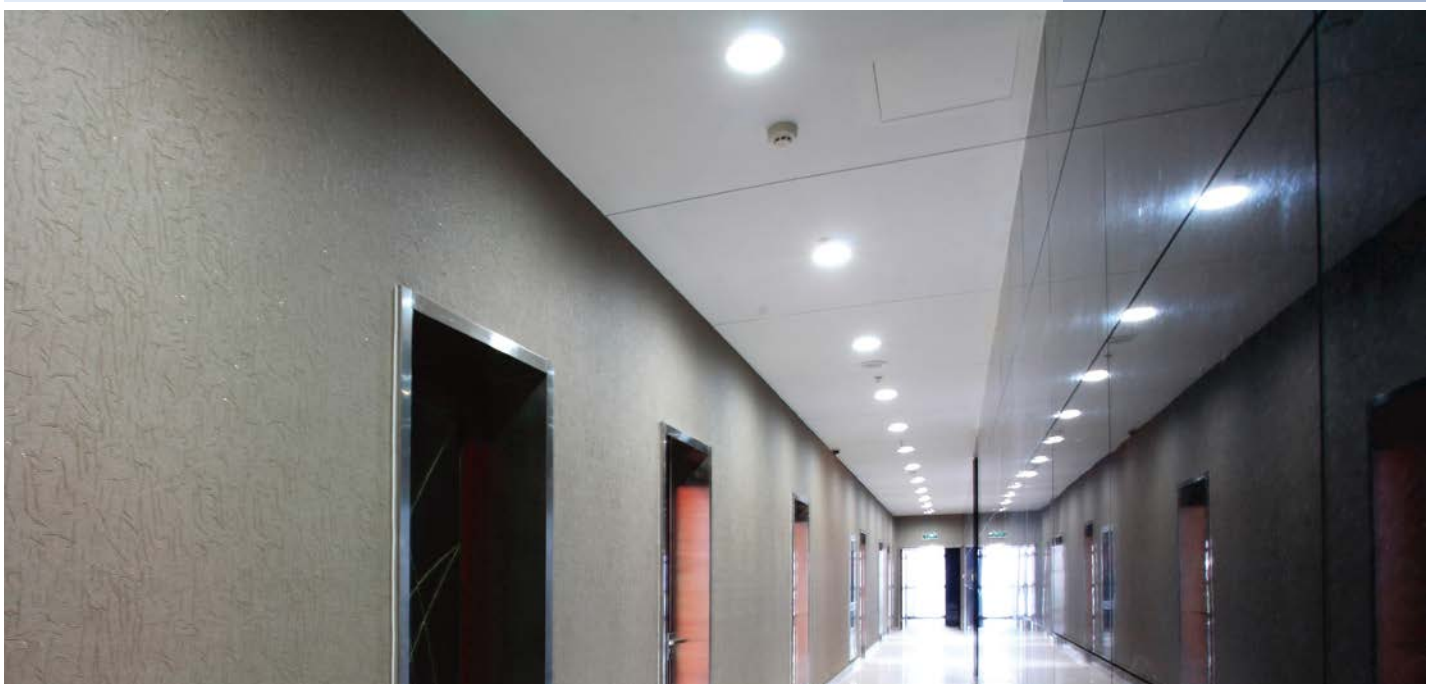

ЛАМПЫ ТОЧЕЧНОГО СВЕТА

Лампы точечного света JCDR предназначены для использования во встроенных светильниках и подвесных системах. Особенно рекомендуются для установки в помещениях, оборудованных подвесными потолками. Также используются в декоративной подсветке мебели, в торговом оборудовании, при оформлении витрин, для создания светового акцента на определенных элементах декора или деталях интерьера.

ПРЕИМУЩЕСТВА

- Корпус лампы выполнен из алюминиевого сплава, обеспечивающего меньший нагрев внутренних частей.
- Матовое защитное стекло с рассеивателем даёт яркий направленный световой поток.
- Эксплуатация от сетевого напряжения без использования понижающего трансформатора.



Серия JCDR PREMIUM цоколь GU5.3

	Вт	цоколь	лм	К	мм
ESL-JCDR FR-9/2700/GU5.3/A	03160	9	90	2700	50×78
ESL-JCDR FR-9/4000/GU5.3/A	05613	9	90	4000	50×78
ESL-JCDR FR-11/2700/GU5.3/A	03164	11	115	2700	50×88
ESL-JCDR FR-11/4000/GU5.3/A	03167	11	115	4000	50×88
ESL-JCDR FR-13/2700/GU5.3/A	03169	13	125	2700	50×89
ESL-JCDR FR-13/4000/GU5.3/A	05399	13	125	4000	50×89



230 В
50 Гц

10000
ч

A

КАРТОН
УПАКОВКА

50

9 Вт = 45 Вт

11 Вт = 55 Вт

13 Вт = 65 Вт



Серия JCDR PREMIUM цоколь GU10

	Вт	цоколь	лм	К	мм
ESL-JCDR FR-9/2700/GU10/A	03159	9	90	2700	50×78
ESL-JCDR FR-9/4000/GU10/A	03161	9	90	4000	50×78
ESL-JCDR FR-11/2700/GU10/A	03163	11	115	2700	50×88
ESL-JCDR FR-11/4000/GU10/A	03166	11	115	4000	50×88
ESL-JCDR FR-13/2700/GU10/A	03168	13	125	2700	50×89
ESL-JCDR FR-13/4000/GU10/A	03170	13	125	4000	50×89



230 В
50 Гц

10000
ч

A

КАРТОН
УПАКОВКА

50

9 Вт = 45 Вт

11 Вт = 55 Вт

13 Вт = 65 Вт

Серия JCDR цоколь GU5.3

	Вт	цоколь	К	ч	мм
ESL-JCDR CL-7/2800/GU5.3	00595	7	GU5.3	2800	10000 A 50x71
ESL-JCDR CL-7/4000/GU5.3	05264	7	GU5.3	4000	10000 A 50x71
ESL-JCDR FR-9/2700/GU5.3	02952	9	GU5.3	2700	8000 B 50x77
ESL-JCDR FR-9/4000/GU5.3	02954	9	GU5.3	4000	8000 B 50x77
ESL-JCDR FR-11/2800/GU5.3	02798	11	GU5.3	2800	8000 B 50x87
ESL-JCDR FR-11/4000/GU5.3	06339	11	GU5.3	4000	8000 B 50x87
ESL-JCDR FR-13/2800/GU5.3	02800	13	GU5.3	2800	8000 B 50x93
ESL-JCDR FR-13/4000/GU5.3	06341	13	GU5.3	4000	8000 B 50x93

230 В 50 Гц	КАРТОН УПАКОВКА	50	7 Вт = 35 Вт	9 Вт = 45 Вт	11 Вт = 55 Вт	13 Вт = 75 Вт
----------------	--------------------	----	--------------	--------------	---------------	---------------



Серия JCDR цоколь GU10

	Вт	цоколь	К	ч	мм
ESL-JCDR-7/2800/GU10/A	02184	7	GU10	2800	10000 B 50x59
ESL-JCDR-7/4000/GU10/A	02185	7	GU10	4000	10000 B 50x59
ESL-JCDR CL-7/2800/GU10	00599	7	GU10	2800	10000 A 50x77
ESL-JCDR CL-7/4000/GU10	00600	7	GU10	4000	10000 A 50x77
ESL-JCDR FR-7/2800/GU10	00597	7	GU10	2800	10000 A 50x77
ESL-JCDR FR-9/2700/GU10	02951	9	GU10	2700	8000 B 50x74
ESL-JCDR FR-9/4000/GU10	02953	9	GU10	4000	8000 B 50x74
ESL-JCDR FR-11/2800/GU10	01511	11	GU10	2800	8000 B 50x80
ESL-JCDR FR-11/4000/GU10	06338	11	GU10	4000	8000 B 50x80
ESL-JCDR FR-13/2800/GU10	01510	13	GU10	2800	8000 B 50x85
ESL-JCDR FR-13/4000/GU10	06340	13	GU10	4000	8000 B 50x85

230 В 50 Гц	КАРТОН УПАКОВКА	50	7 Вт = 35 Вт	9 Вт = 45 Вт	11 Вт = 55 Вт	13 Вт = 75 Вт
----------------	--------------------	----	--------------	--------------	---------------	---------------



ЛИНЕЙНЫЕ ЛАМПЫ

Энергосберегающие линейные люминесцентные лампы Uniel обладают высокой цветопередачей, что особенно важно при освещении рабочего пространства. Широко используются для экономичного общего освещения жилых, офисных и промышленных зданий, а также в настольных светильниках.

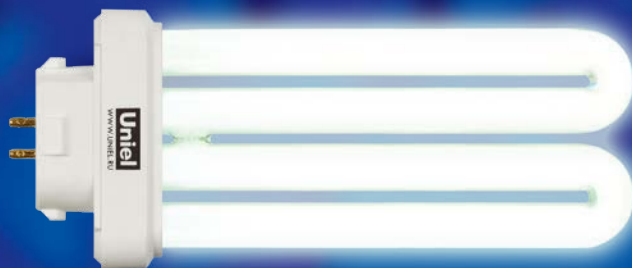

Серия PL / Цоколь 2G7

	Вт	цоколь	К	мм
ESL-PL-9/4000/2G7	06000	9	2G7	4000
ESL-PL-11/4000/2G7	05936	11	2G7	4000

230 В 50 Гц	8000 ч	A	КАРТОН УПАКОВКА	50	9 Вт	=	45 Вт	11 Вт	=	60 Вт
----------------	--------	---	--------------------	----	---------	---	----------	----------	---	----------



Серия PL / Цоколь G23

	Вт	цоколь	К	мм		
ESL-PL-9/4000/G23	06001	9	G23	4000	32×167	50
ESL-PL-11/4000/G23	05937	11	G23	4000	27×193	50
ESL-PL-15/4500/G23	05978	15	G23	4500	27×193	100

230 В 50 Гц	8000 ч	A	КАРТОН УПАКОВКА	9 Вт	=	45 Вт	11 Вт	=	60 Вт	15 Вт	=	75 Вт
----------------	--------	---	--------------------	---------	---	----------	----------	---	----------	----------	---	----------



Серия PLL

	Вт	цоколь	К	мм
ESL-PLL-15/4500/GX10Q	05977	15	GX10Q	4500

230 В 50 Гц	8000 ч	A	КАРТОН УПАКОВКА	100	15 Вт	=	75 Вт
----------------	--------	---	--------------------	-----	----------	---	----------



Серия FPL

	Вт	цоколь	К	мм
ESL-FPL-27/4000/GY10Q	08192	27	GY10Q	4000

230 В 50 Гц	8000 ч	A	КАРТОН УПАКОВКА	50	27 Вт	=	135 Вт
----------------	--------	---	--------------------	----	----------	---	-----------

ЛАМПЫ ВЫСОКОЙ МОЩНОСТИ

Энергосберегающие лампы высокой мощности рекомендуются для освещения помещений большой площади: офисов, административных зданий, торговых и выставочных залов, складских площадей и т. д.; а также могут быть использованы для наружного освещения садово-парковых зон, улиц, фасадов зданий. Лампы высокой мощности являются великолепной заменой ртутных и натриевых ламп высокого давления, а также ламп смешанного света и идеальны, для использования в местах, где замена ламп требует дополнительного оборудования и связана с дополнительными затратами.



Серия H33

	Вт	цоколь	лм	К	мм	
ESL-H33-105/6400/E40	01544	105	E40	5600	6400	100x320



Серия S41

	Вт	цоколь	лм	К	мм	
ESL-S41-55/2700/E27	01848	55	E27	3900	2700	66x194



Серия S13

	Вт	цоколь	лм	К	мм	
ESL-S13-105/4000/E27	06640	105	E27	5600	4000	80x237



Серия S23

	Вт	цоколь	лм	К	мм	
ESL-S23-100/6400/E27	07178	100	E27	5800	6400	125x245
ESL-S23-100/4000/E40	06458	100	E40	5800	4000	125x245
ESL-S23-120/4000/E27	07179	120	E27	7000	4000	125x255
ESL-S23-120/6400/E27	07180	120	E27	7000	6400	125x255

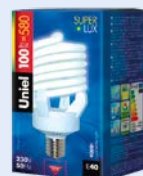

ЛАМПЫ ДЛЯ ПРОЖЕКТОРОВ

Энергосберегающие лампы для прожекторов являются экономичной и практичной заменой линейных галогенных ламп типа J78, J118 и J189 с цоколем R7s и рекомендуются к использованию в прожекторах с цоколем R7s, предназначенных для внутреннего и наружного освещения. Благодаря своей долговечности энергосберегающие лампы для прожекторов идеальны для использования в местах, где замена ламп требует дополнительного оборудования и связана с дополнительными затратами.



Серия 322



	Вт	цоколь	лм	К	мм	
ESL-322-10/2700/R7s	03194	10	R7s	400	2700	60×78
ESL-322-10/4000/R7s	05393	10	R7s	400	4000	60×78

230 В 50 Гц	8000 ч	A	БЛИСТЕР УПАКОВКА	50	10 Вт = 50 Вт
----------------	--------	---	---------------------	----	---------------



Серия 322



	Вт	цоколь	лм	К	мм	
ESL-322-20/4000/R7s	05392	20	R7s	1000	4000	58×118

230 В 50 Гц	8000 ч	A	БЛИСТЕР УПАКОВКА	24	20 Вт = 100 Вт
----------------	--------	---	---------------------	----	----------------



Серия 322



	Вт	цоколь	лм	К	мм	
ESL-322-J78-13/2700/R7s	04464	13	R7s	460	2700	42×78
ESL-322-J78-13/4000/R7s	03518	13	R7s	460	4000	42×78

230 В 50 Гц	12000 ч	A	КАРТОН УПАКОВКА	100	13 Вт = 65 Вт
----------------	---------	---	--------------------	-----	---------------



Серия 422



	Вт	цоколь	лм	К	мм	
ESL-422-J118-24/4000/R7s	03519	24	R7s	1220	4000	52×118
ESL-422-J189-40/4000/R7s	03520	40	R7s	2200	4000	52×189

230 В 50 Гц	12000 ч	A	КАРТОН УПАКОВКА	100	24 Вт = 120 Вт	40 Вт = 200 Вт
----------------	---------	---	--------------------	-----	----------------	----------------

ЛАМПЫ НАКАЛИВАНИЯ

Лампы накаливания Uniel — традиционный и проверенный временем источник электрического света, имеющий тёплый и комфортный для глаз свет.



Лампы для холодильников

		Вт	цоколь	Ø, мм
IL-F25-CL-15/E14	01854	15	E14	25
IL-F25-CL-07/E14	10804	7	E14	25

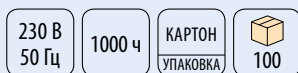

Лампы для духовок

		Вт	цоколь	Ø, мм
IL-F22-CL-15/E14	UL-00002327	15	E14	25

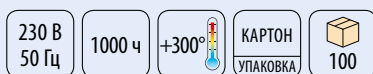

ЛАМПЫ НАКАЛИВАНИЯ ДЛЯ ДЕКОРАТИВНОГО ОФОРМЛЕНИЯ ИНТЕРЬЕРОВ UNIEL VINTAGE

Лампы накаливания серии Uniel VINTAGE — это лампы накаливания с фигурной светящейся нитью, предназначенные для декоративного оформления интерьеров.

ОСОБЕННОСТИ

- Фигурная нить накаливания.
- Срок службы до 5000 часов.
- Возможность использования с регуляторами напряжения (диммерами).



Лампы серии Vintage с нитью накаливания см. на стр. 33.
Декоративные патроны и крепления для ламп Vintage см. на стр. 192.

ТИПЫ НИТЕЙ НАКАЛИВАНИЯ

IL-V-CW35-60/GOLDEN/E14 ZW01

тип нити



SW



VW



ZW





CW



Лампы-груши





	Вт	цоколь	нить	лм	мм	стекло		
IL-V-A95-60/GOLDEN/E27 SW01	UL-00000477	60	E27	SW	300	95×181	золотистое	10/20
IL-V-A60-60/GOLDEN/E27 SW01	UL-00000476	60	E27	SW	300	60×113	золотистое	10/100
IL-V-A60-40/GOLDEN/E27 CW01	UL-00000475	40	E27	CW	250	60×113	золотистое	10/100

230 В 50 Гц	5000 ч	E	 360°	КАРТОН УПАКОВКА
----------------	--------	---	--	--------------------

Лампы-глобы





	Вт	цоколь	нить	лм	мм	стекло	
IL-V-G95-60/GOLDEN/E27 VW01	UL-00000479	60	E27	VW	300	95×140	золотистое
IL-V-G80-60/GOLDEN/E27 VW01	UL-00000478	60	E27	VW	300	80×120	золотистое
IL-V-G125-60/GOLDEN/E27 VW01	UL-00000480	60	E27	VW	300	125×170	золотистое

230 В 50 Гц	5000 ч	E	 360°	КАРТОН УПАКОВКА	 10/100
----------------	--------	---	--	--------------------	--

Свеча на ветру



	Вт	цоколь	нить	лм	мм	стекло	
IL-V-CW35-60/GOLDEN/E14 ZW01	UL-00000483	60	E14	ZW	250	35×123	золотистое

230 В 50 Гц	5000 ч	E	 360°	КАРТОН УПАКОВКА	 10/100
----------------	--------	---	--	--------------------	--



Лампы ST64

	Вт	цоколь	нить	лм	мм	стекло	
IL-V-ST64-60/GOLDEN/E27 VV02	UL-00000482	60	E27	VV	300	64x144	золотистое

230 В 50 Гц 5000 ч E 360° КАРТОН УПАКОВКА 10/100



Лампы L45A, L32A, L28A

	Вт	цоколь	нить	лм	мм	стекло	
IL-V-L45A-40/GOLDEN/E27 CW01	UL-00000486	40	E27	CW	250	45x113	золотистое
IL-V-L32A-60/GOLDEN/E27 CW01	UL-00000485	60	E27	CW	300	32x185	золотистое
IL-V-L28A-60/GOLDEN/E27 CW01	UL-00000484	60	E27	CW	300	28x185	золотистое

230 В 50 Гц 5000 ч E 360° КАРТОН УПАКОВКА 10/100



ДЕКОРАТИВНЫЕ ЛАМПЫ-ПЛАМЯ

Декоративные лампы с имитацией эффекта пламени свечи благодаря мерцанию тлеющего разряда. В линейке представлены лампы с колбами типа «свеча» и «свеча на ветру» с цоколем E14 золотистого цвета.

NEW!



Свеча

	Вт	цоколь	мм	
IL-N-C35-3/RED-FLAME/E14/CL	UL-00002981	3	E14	35x97

220–240 В 50 Гц 5000 ч E 360° КАРТОН УПАКОВКА 10/100 6 мес. ГАРАНТИЯ

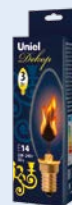

Свеча на ветру

	Вт	цоколь	мм	
IL-N-CW35-3/RED-FLAME/E14/CL	UL-00002982	3	E14	35x120

220–240 В 50 Гц 5000 ч E 360° КАРТОН УПАКОВКА 10/100 6 мес. ГАРАНТИЯ

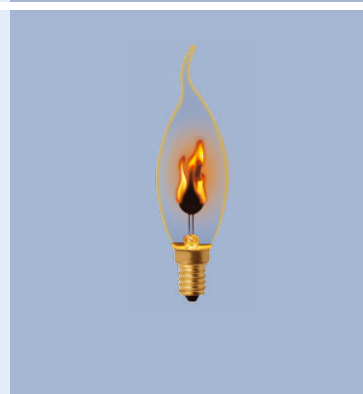



2. Светодиодная продукция

Светодиодные панели

Светодиодные прожекторы

Светодиодные антивандальные светильники для ЖКХ

Светодиодные пылевлагозащищённые линейные светильники

Светодиодные пылевлагозащищённые светильники

Светодиодные потолочные светильники

Интерьерные светодиодные светильники

Профессиональное интерьерное светодиодное освещение

Светодиодные ленты

Источники питания для светодиодов

LED контроллеры с пультом ДУ

Устройства управления светодиодными лентами

Промышленный свет

Уличный свет



СВЕТОДИОДНЫЕ ПАНЕЛИ

Современные светодиодные встраиваемые светильники и панели Uniel составляют серьезную конкуренцию традиционно используемым источникам света как в коммерческих, так и в жилых помещениях.

ГЛАВНЫЕ ОСОБЕННОСТИ СВЕТОДИОДНЫХ ПАНЕЛЕЙ

- **Ультратонкие** — толщина панелей от 10 до 16 мм, что позволяет при их установке уменьшить минимальное технологическое расстояние, требуемое для монтажа подвесных потолков.
- **Электро- и пожаробезопасность** — поставляются в комплекте со стабилизированным источником питания, имеющим широкий диапазон рабочего напряжения.
- **Отсутствие нагрева и долгий срок службы** — срок службы до 50000 часов и правильно рассчитанный тепловой баланс, при котором не допускается перегрев светодиодов.
- **Высокий световой поток** — световой поток выше, чем у светильников с люминесцентными и энергосберегающими лампами большей мощности.

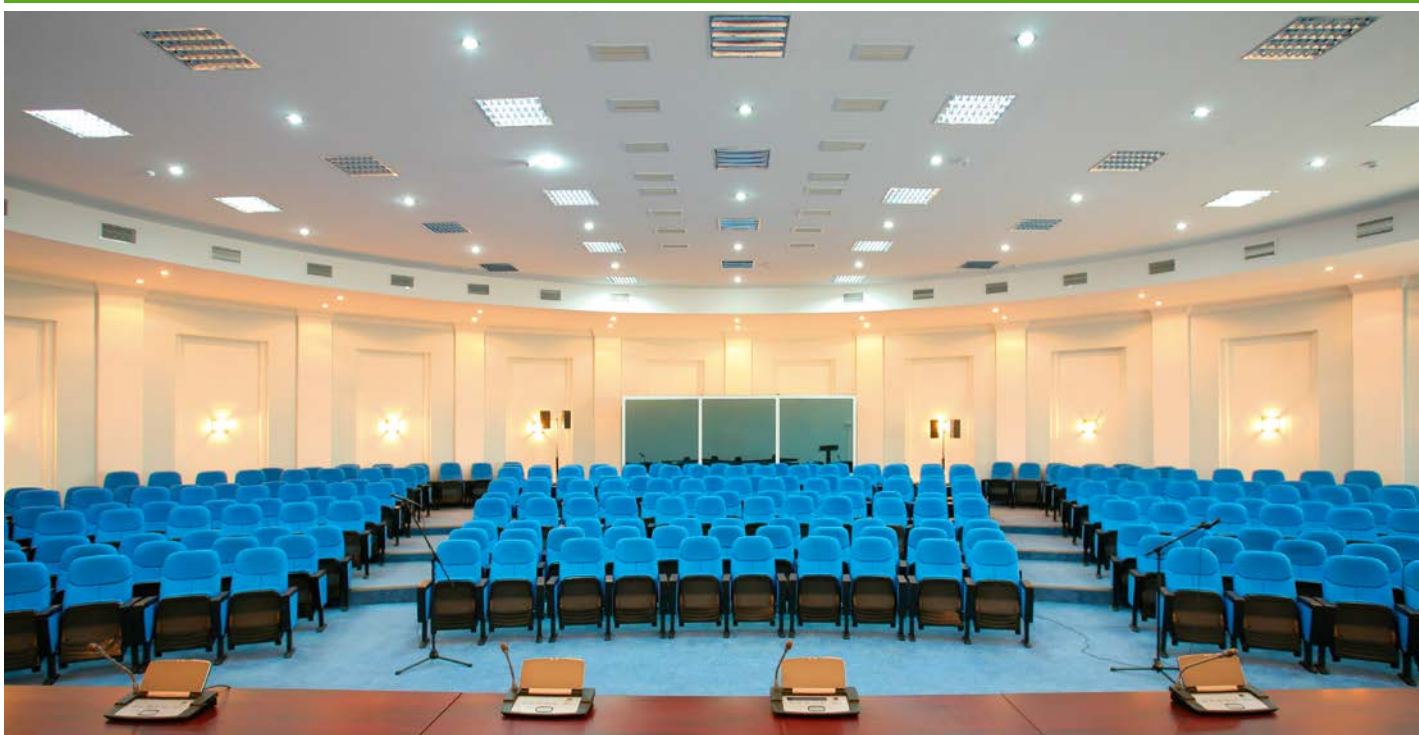

ВСТРАИВАЕМЫЕ КРУГЛЫЕ СВЕТИЛЬНИКИ

Предназначены для внутреннего освещения жилых и общественных помещений, а также для локальной подсветки мебели, ниш и т. п. Установка осуществляется с помощью врезного монтажа в горизонтальные и вертикальные поверхности.

ПРЕИМУЩЕСТВА

- Естественная цветопередача $Ra \geq 80$.
- Пульсации светового потока $Kp < 5\%$.
- Коэффициент мощности $\geq 0,9$.



	Вт	лм	К	мм	\varnothing мм	
ULP-R150-07/MW SILVER	05424	7	420	3000	150×13	138
ULP-R180-10/MW SILVER	04744	10	600	3000	180×16	170
ULP-R180-10/MW WHITE	04790	10	600	3000	180×16	170
ULP-R180-10/NW SILVER	04745	10	650	4500	180×16	170
ULP-R180-10/NW WHITE	04789	10	650	4500	180×16	170
ULP-R180-10/DW SILVER	04746	10	700	6500	180×16	170
ULP-R180-10/DW WHITE	04788	10	700	6500	180×16	170

110–240 В 50 Гц	50000 ч	A	IP20	$Ra \geq 80$	$Kp < 5\%$	$\cos \varphi \geq 0,9$
КАРТОН УПАКОВКА	20	светодиодная панель, источник питания, крепежные клипсы, гарантийный талон				

ПОДВЕСНЫЕ/НАКЛАДНЫЕ СВЕТОДИОДНЫЕ ПАНЕЛИ

Предназначены для внутреннего освещения жилых и общественных помещений. Установка подвесных светильников осуществляется на вертикальные и горизонтальные поверхности с помощью декоративных нитей-строп.

ПРЕИМУЩЕСТВА

- Ровный свет, отсутствие бликов, ярких пятен и мерцания.
- Корпус из алюминиевого сплава.
- Источник питания в комплекте.

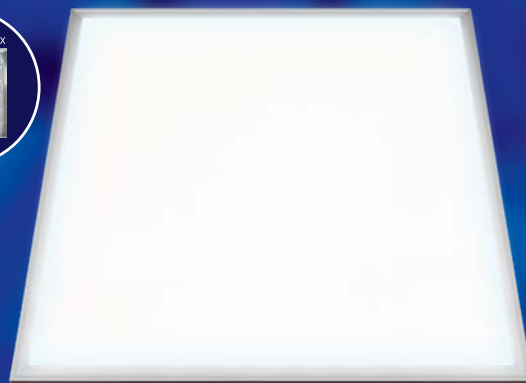

Светодиодные панели ULP-6060 типоразмера 600×600 мм могут устанавливаться в подвесные потолки типа «Armstrong» и являются прямой заменой растровых светильников с люминесцентными лампами (ЛВО 4×18 Вт, стандартный модуль размером 600×600 мм).

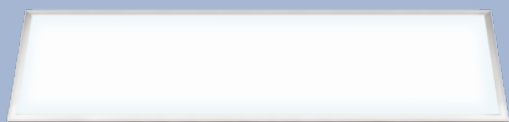

Встраиваемые светодиодные панели серии EFFECTIVE

Корпус светильника изготовлен из алюминиевого сплава, рассеиватель — из полипропилена. Светильники EFFECTIVE размером 595×595 мм встраиваются в потолки Армстронг без дополнительных креплений. EFFECTIVE могут монтироваться накладным способом на потолки Грильято с помощью комплекта креплений UFL-H01 SILVER 100 POLYBAG.

Используйте крепления:

- UFL-F04 SILVER 150 POLYBAG — для монтажа в гипсокартон;
- UFL-F02 SILVER 100 POLYBAG и UFL-F03 SILVER 100 POLYBAG — для накладного монтажа;
- UFL-H01 SILVER 100 POLYBAG — для подвешивания.

		Вт	лм	К	мм	класс энергопотребления	кг
ULP-30120-36W/DW EFFECTIVE SILVER	UL-00001789	36	3000	6500	295×1195×8	A	2,1
ULP-30120-36W/NW EFFECTIVE SILVER	UL-00001790	36	3000	4000	295×1195×8	A	2,1
ULP-6060-36W/DW EFFECTIVE SILVER	UL-00001791	36	3000	6500	595×595×8	A	1,9
ULP-6060-36W/NW EFFECTIVE SILVER	UL-00001792	36	3000	4000	595×595×8	A	1,9
ULP-6060-42W/DW EFFECTIVE SILVER	UL-00001793	42	4000	6500	595×595×8	A+	1,9
ULP-6060-42W/NW EFFECTIVE SILVER	UL-00001794	42	4000	4000	595×595×8	A+	1,9

200–240 В 50 Гц	50000 ч	IP40	II	Ra>80	Kp<3%	cos φ ≥0,9	+45° -20°	КАРТОН УПАКОВКА	4	3 года ГАРАНТИЯ	↑ светодиодная панель, источник питания, инструкция/гарантийный талон
--------------------	------------	------	----	-------	-------	---------------	--------------	--------------------	---	--------------------	---

Крепления для светодиодных панелей

Крепление-подвес UFL-H01 SILVER 100 POLYBAG

Универсально и подходит для всех светодиодных панелей Uniel.
Общая длина крепления — 1 м, регулируемая длина — до 60 см.
Код заказа 09463.



Настенно-потолочные крепления UFL-F02 SILVER 100 POLYBAG

Для монтажа торцевых светодиодных панелей Uniel.
Расстояние между панелью и потолком после монтажа панели — 50 мм.
Размеры крепёжных уголков 15×15 мм и 50×20 мм.
Код для заказа UL-00000422.



Настенно-потолочные крепления UFL-F03 SILVER 100 POLYBAG

Для монтажа на потолок торцевых светодиодных панелей Uniel.
Расстояние между панелью и потолком после монтажа панели может регулироваться в диапазоне от 70 до 55 мм для торцевых панелей и для фронтальных панелей в диапазоне от 45 до 30 мм. Размеры крепёжных уголков 40×25 мм и 40×8 мм.
Код для заказа UL-00000653.



Крепления для установки светодиодных панелей в гипсокартон UFL-F04 SILVER 150 POLYBAG

Предназначены для монтажа торцевых светодиодных панелей Uniel в потолки из гипсокартона. В комплект поставки входят 4 скобы на пружинах.
Код для заказа UL-00001479.



Комплект креплений для подвешивания накладных светильников UFL-H02 SILVER 100 POLYBAG

Предназначены для подвешивания накладных светильников с клипсами. В комплект входит два тросика, каждый из которых крепится к клипсе для накладного монтажа светильника. Тросики изготовлены из нержавеющей стали, длина подвеса регулируется и достигает 1 м.
Код для заказа UL-00002100.



СВЕТОДИОДНЫЕ ПРОЖЕКТОРЫ

Светодиодные прожекторы являются современной и экономичной заменой устаревших прожекторов с галогенными и металлогалогенными лампами. Являются оптимальным решением для освещения улиц, зданий, мостов, рекламных щитов, парковок, складских площадей и прилегающих территорий. Светодиодные прожекторы дают направленный яркий свет, при этом максимально экономят электроэнергию и имеют длительный срок службы.



СВЕТОДИОДНЫЕ ПРОЖЕКТОРЫ СЕРИЙ F10, F11, F31

Ультратонкие и облегчённые прожекторы с оптикой из боросиликатного стекла и новейшей технологией питания AC Direct. Отсутствие в схеме электрического конденсатора значительно увеличивает срок службы драйвера. Линза из качественного боросиликатного стекла устойчива к ультрафиолетовому излучению и нагреву, имеет высокий коэффициент пропускания света и не мутнеет со временем, в отличие от поликарбоната.

ПРЕИМУЩЕСТВА

- Ультратонкий облегчённый корпус.
- Высокий коэффициент цветопередачи — $R_a > 80$.
- Алюминиевый радиатор.



Серия F10

		Вт	лм	К	°	мм	кг	
ULF-F10-30W/DW IP65 180-240B WHITE	UL-00000388	30	2600	6000	90	166×217×49	0,67	16
ULF-F10-30W/NW IP65 180-240B WHITE	UL-00001042	30	2600	4000	90	166×217×49	0,67	16
ULF-F10-50W/DW IP65 180-240B WHITE	UL-00000389	50	4300	6000	100	190×251×52	1,1	10
ULF-F10-50W/NW IP65 180-240B WHITE	UL-00001043	50	4300	4000	100	190×251×52	1,1	10

180–240 В 50 Гц	50000 ч	A++	IP65	I	Ra>80	cos φ 0,95	+45° -25°	КАРТОН УПАКОВКА
--------------------	---------	-----	------	---	-------	---------------	--------------	--------------------

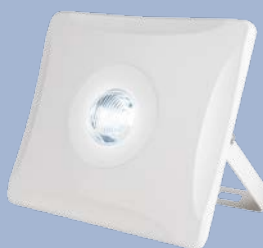

Серия F11

		Вт	лм	К	°	мм	кг	
ULF-F11-30W/DW IP65 180-240B WHITE	UL-00000390	30	2600	6000	90	215×197×54	0,77	16
ULF-F11-30W/NW IP65 180-240B WHITE	UL-00001044	30	2600	4000	90	215×197×54	0,77	16
ULF-F11-50W/DW IP65 180-240B WHITE	UL-00000391	50	4300	6000	100	240×220×57	1,2	10
ULF-F11-50W/NW IP65 180-240B WHITE	UL-00001045	50	4300	4000	100	240×220×57	1,2	10

180–240 В 50 Гц	50000 ч	A++	IP65	I	Ra>80	cos φ 0,95	+45° -25°	КАРТОН УПАКОВКА
--------------------	---------	-----	------	---	-------	---------------	--------------	--------------------

Серия F31 с датчиком движения

		Вт	лм	К	мм	кг	
ULF-F31-10W/DW SENSOR IP65 100-265B WHITE	UL-00000781	10	800	6000	155×167×69	0,6	20
ULF-F31-30W/DW SENSOR IP65 100-265B WHITE	UL-00000392	30	2600	6000	215×197×77	1,1	10

100–265 В 50 Гц	50000 ч	A++	 90°	IP65	I	Ra>80	cos φ 0,90	+45° -25°	КАРТОН УПАКОВКА
--------------------	------------	-----	---	------	---	-------	---------------	--------------	--------------------



Технические характеристики источника питания

Время срабатывания, с	3	Высота установки, м	1,5–3
Время задержки отключения, мин	5	Угол детектирования, °	120
Дальность обнаружения, м	6		

Высота установки прожектора и дальность обнаружения объекта

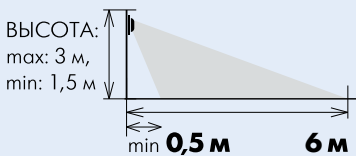

Угол обнаружения объекта датчиком движения



СВЕТОДИОДНЫЕ ПРОЖЕКТОРЫ СЕРИЙ F15–F18

Ультратонкие облегчённые прожекторы со встроенным импульсным драйвером питания нового поколения. Рассеиватель выполнен из прозрачного закалённого стекла. Для освещения и подсветки зданий и архитектурных сооружений.

ПРЕИМУЩЕСТВА

- Драйвер нового поколения IC DIRECT.
- Защита от скачков напряжения до 265 В.
- Лёгкий вес и плоский корпус.
- Алюминиевый радиатор.
- Устойчивы к вибрациям.



Серия F15

		Вт	лм	К	мм	
ULF-F15-10W/DW IP65 185-240B SILVER	UL-00001839	10	800	6000	115×94,3×26	50
ULF-F15-30W/DW IP65 185-240B SILVER	UL-00001848	30	2300	6000	225×166,5×28	20
ULF-F15-30W/NW IP65 185-240B SILVER	UL-00001849	30	2300	4000	225×166,5×28	20
ULF-F15-30W/WW IP65 185-240B SILVER	UL-00001850	30	2300	3000	225×166,5×28	20
ULF-F15-50W/DW IP65 185-240B SILVER	UL-00001851	50	3800	6000	285×210,9×28	12

185–240 В 50 Гц	50000 ч	A++	 120°	IP65	I	Ra>80	cos φ 0,9	+50° -40°	КАРТОН УПАКОВКА
--------------------	------------	-----	--	------	---	-------	--------------	--------------	--------------------





Серия F16

	Вт	лм	К	мм		
ULF-F16-70W/NW IP65 185-240B SILVER	UL-00002017	70	6000	4000	287×270×61	5
ULF-F16-70W/DW IP65 185-240B SILVER	UL-00002018	70	6000	6000	287×270×61	5
ULF-F16-100W/NW IP65 185-240B SILVER	UL-00001914	100	8500	4000	287×270×61	4
ULF-F16-100W/DW IP65 185-240B SILVER	UL-00001915	100	8500	6000	287×270×61	4
ULF-F16-150W/NW IP65 185-240B SILVER	UL-00001916	150	13000	4000	340×300×70	2
ULF-F16-150W/DW IP65 185-240B SILVER	UL-00001917	150	13000	6000	340×300×70	2
ULF-F16-200W/NW IP65 185-240B SILVER	UL-00002019	200	17000	4000	423×352×60	1
ULF-F16-200W/DW IP65 185-240B SILVER	UL-00002020	200	17000	4000	423×352×60	1



185–240 В 50 Гц	50000 ч	A++	120°	IP65	I	Ra>80	cos φ 0,9	+50° -40°	КАРТОН УПАКОВКА
--------------------	------------	-----	------	------	---	-------	--------------	--------------	--------------------



Серия F17

	Вт	лм	К	мм		
ULF-F17-10W/BLUE IP65 195-240B SILVER	UL-00002073	10	140		101×125×29	30
ULF-F17-10W/DW IP65 195-240B SILVER	UL-00002061	10	850	6000	101×125×29	30
ULF-F17-10W/NW IP65 195-240B SILVER	UL-00002062	10	850	4000	101×125×29	30
ULF-F17-10W/WW IP65 195-240B SILVER	UL-00002063	10	850	3000	101×125×29	30
ULF-F17-20W/DW IP65 195-240B SILVER	UL-00002064	20	1700	6000	129×151×30	20
ULF-F17-20W/NW IP65 195-240B SILVER	UL-00002065	20	1700	4000	129×151×30	20
ULF-F17-20W/WW IP65 195-240B SILVER	UL-00002066	20	1700	3000	129×151×30	20
ULF-F17-30W/DW IP65 195-240B SILVER	UL-00002067	30	2500	6000	163×186×34	12
ULF-F17-30W/NW IP65 195-240B SILVER	UL-00002068	30	2500	4000	163×186×34	12
ULF-F17-30W/WW IP65 195-240B SILVER	UL-00002069	30	2500	3000	163×186×34	12
ULF-F17-50W/DW IP65 195-240B SILVER	UL-00002070	50	4200	6000	201×227×37	8
ULF-F17-50W/NW IP65 195-240B SILVER	UL-00002071	50	4200	4000	201×227×37	8
ULF-F17-50W/WW IP65 195-240B SILVER	UL-00002072	50	4200	3000	201×227×37	8



195–240 В 50 Гц	50000 ч	A++	120°	IP65	I	Ra>80	cos φ 0,9	+45° -35°	КАРТОН УПАКОВКА
--------------------	------------	-----	------	------	---	-------	--------------	--------------	--------------------



NEW!

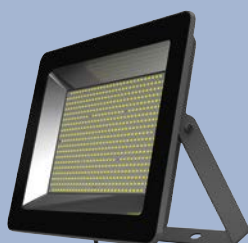

Серия F18

Защита от скачков напряжения до 380 В и защитный режим работы в случае перегрева.

	Вт	лм	К	мм		
ULF-F18-100W/DW IP65 200-240B BLACK	UL-00003314	100	10000	6500	348×265×53	10
ULF-F18-150W/DW IP65 200-240B BLACK	UL-00003316	150	15000	6500	372×292×53	5
ULF-F18-200W/DW IP65 200-240B BLACK	UL-00003318	200	20000	6500	412×332×63	5
ULF-F18-100W/WW IP65 200-240B BLACK	UL-00003315	100	10000	3000	348×265×53	10
ULF-F18-150W/WW IP65 200-240B BLACK	UL-00003317	150	15000	3000	372×292×53	5
ULF-F18-200W/WW IP65 200-240B BLACK	UL-00003319	200	20000	3000	412×332×63	5

200–240 В 50 Гц	50000 ч	110°	IP65	I	Ra>80	cos φ >0,95	+40° -40°	КАРТОН УПАКОВКА
--------------------	------------	------	------	---	-------	----------------	--------------	--------------------

СВЕТОДИОДНЫЕ ПРОЖЕКТОРЫ СЕРИЙ S01, S02, S03, S04

Современные источники направленного света в прочном, изолированном от влаги корпусе со степенью защиты IP65. Корпус прожекторов имеет специальное антикоррозийное порошковое покрытие, обеспечивающее надёжную защиту от механических повреждений и воздействий окружающей среды. Внутри корпуса расположен светодиодный модуль, изготовленный по технологии COB (Chip-on-board), либо SMD. Рассеиватель выполнен из прозрачного закаленного стекла. Источник питания расположен внутри алюминиевого корпуса и обеспечивает надёжную стабильную работу прожектора в широком диапазоне входного напряжения.

ПРЕИМУЩЕСТВА

- Встроенный импульсный источник питания обеспечивает мгновенное зажигание и отсутствие мерцания в процессе работы.
- Надёжная работа в широком диапазоне температур.
- Корпус изолирован от влаги, степень защиты IP65.
- Долгий срок службы до 50000 часов позволяет минимизировать затраты на обслуживание.



Датчики движения и фотосенсоры, которые можно устанавливать на данные прожекторы представлены на стр. 175–177.

Серия S01

		Вт	лм	К	мм	
ULF-S01-10W/DW	04738	10	750	6500	105×115×85	20
ULF-S01-20W/DW	07396	20	1500	6500	105×180×150	10
ULF-S01-30W/DW	07397	30	2700	6500	135×230×200	8
ULF-S01-50W/NW	06042	50	4500	4000	150×285×235	4
ULF-S01-50W/DW	07398	50	4500	6500	150×285×235	4

110–240 В 50 Гц	35000 ч	A	120°	IP65	I	Ra>80	cos φ 0,9	+50° -30°	КАРТОН УПАКОВКА
--------------------	---------	---	------	------	---	-------	--------------	--------------	--------------------



Серия S01 / RGB

Смена цветов осуществляется с помощью пульта управления (в комплекте).

		Вт	лм	мм	
ULF-S01-10W/RGB/RC IP65 110-240В	07467	10	75/110/30	165×48×95	16
ULF-S01-20W/RGB/RC IP65 110-240В	UL-00000782	20	150/220/60	180×150×105	16
ULF-S01-30W/RGB/RC IP65 110-240В	UL-00001034	30	200/530/110	230×200×135	6
ULF-S01-50W/RGB/RC IP65 110-240В	8531	50	360/637/225	285×235×150	4

110–240 В 50 Гц	50000 ч	A	120°	IP65	I	cos φ 0,85	+45° -30°	ТУ1	КАРТОН УПАКОВКА
--------------------	---------	---	------	------	---	---------------	--------------	-----	--------------------

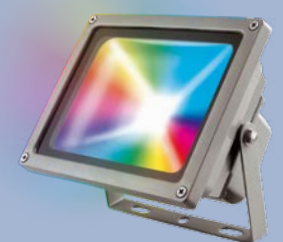

Серия S02

		Вт	лм	К	мм	
ULF-S02-10W/DW	07399	10	650	6500	48×95×165	10

110–240 В 50 Гц	35000 ч	A	120°	IP65	I	Ra>80	cos φ 0,95	+50° -30°	КАРТОН УПАКОВКА
--------------------	---------	---	------	------	---	-------	---------------	--------------	--------------------





Серия S03

Увеличенная мощность при прежнем размере корпуса стандартного 10-ваттного прожектора.



		Вт	лм	К	мм	
ULF-S03-16W/NW	07421	16	1100	4000	105×115×85	20
ULF-S03-16W/DW	07422	16	1100	6500	105×115×85	20

110–240 В 50 Гц	35000 ч	A	 120°	IP65	I	Ra>80	cos φ 0,95	+50° -30°	КАРТОН УПАКОВКА
--------------------	------------	---	--	------	---	-------	---------------	--------------	--------------------



Серия S04

SMD технология обеспечивают равномерный «заливающий» свет и широкий угол светового потока — 120°. Встроенный источник питания имеет расширенный диапазон входного напряжения 85–265 В.



		Вт	лм	К	мм	
ULF-S04-10W/DW	09027	10	850	6500	114×87×85	20
ULF-S04-10W/GREEN	10515	10	600		114×87×85	20
ULF-S04-30W/DW	09031	30	2250	6500	180×140×107	10

85–265 В 50 Гц	50000 ч	A	 120°	IP65	I	Ra>80	cos φ 0,95	+50° -30°	КАРТОН УПАКОВКА
-------------------	------------	---	--	------	---	-------	---------------	--------------	--------------------

СВЕТОДИОДНЫЕ ПРОЖЕКТОРЫ СЕРИИ S22 С ДАТЧИКОМ ДВИЖЕНИЯ

Преимуществом прожекторов со встроенным датчиком движения является низкое энергопотребление, так как они включаются только при возникновении движения в зоне датчика и выключаются при его отсутствии. Благодаря возможности регулировать датчик, можно настроить нужный интервал времени освещения и светочувствительность прожектора.



Серия S22

	Вт	лм	К	мм		
ULF-S22-10W/WW SENSOR	07423	10	650	2700	48x95x165	10
ULF-S22-10W/DW SENSOR	07425	10	750	6500	48x95x165	10

110–240 В 50 Гц	35000 ч	A	 120°	IP65	I	Ra>80	cos φ 0,9	+50° -30°	КАРТОН УПАКОВКА
--------------------	---------	---	--	------	---	-------	--------------	--------------	--------------------



Технические характеристики датчика движения

Время задержки отключения	5/30 с, 1/3/5/8 мин	Скорость срабатывания, м/с	0,6–1,5
Дальность обнаружения, м	0,5–6 (22~24°)	Высота установки, м	1,5–3
Рабочая освещённость, лк	2–20000	Угол детектирования, °	120

Высота установки прожектора и дальность обнаружения объекта

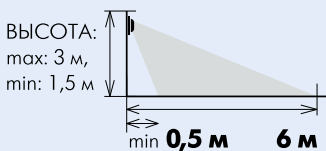

Угол обнаружения объекта датчиком движения



СВЕТОДИОДНЫЕ АНТИВАНДАЛЬНЫЕ СВЕТИЛЬНИКИ ДЛЯ ЖКХ

Антивандальные светильники Uniel разработаны с учётом специфики зданий и условий эксплуатации в Российской Федерации для использования внутри помещений с повышенным содержанием пыли и влаги. Это профессиональные источники света, обеспечивающие уровень светоотдачи в соответствии с требованиями постановления Правительства РФ № 602. Корпус светильника изготовлен из алюминиевого сплава или пластика, плафон — из прочного оптического поликарбоната — материалов, выдерживающих сильный удар любым твердым предметом. В зависимости от модели антивандальные светильники могут быть снабжены датчиками движения, света или звука, что обеспечивает максимальное энергосбережение.

СВЕТОДИОДНЫЕ АНТИВАНДАЛЬНЫЕ СВЕТИЛЬНИКИ «МОБУЛА»

Предназначены для освещения различных типов помещений, находящихся на обеспечении жилищно-коммунальных хозяйств: подъездов, лестничных клеток, коридоров, подвальных и чердачных помещений. Также подходят для дежурного и аварийного освещения.

ПРЕИМУЩЕСТВА

- Вандалозащищённое исполнение корпуса и плафона.
- Защита от воздействия пыли и жидкости, позволяющая использовать светильники как в помещениях, так и снаружи зданий, класс защиты — IP65.
- Удобство монтажа — снабжены клеммами для быстрого подключения.
- Долгий срок службы — более 25000 часов.



	Вт	лм	К	мм	
ULT-V19-8W/NW IP54 WHITE	09416	8	750	4200	125×25
ULT-V19-8W/DW IP54 WHITE	09417	8	750	6500	125×25

90–260 В 50 Гц	25000 ч	A	120°	IP54	II	Ra>80
cos φ >0,8	0,2 кг	+40° -20°	20–90%	АБС ПЛАСТИК КОРПУС	КАРТОН УПАКОВКА	40
						2 года ГАРАНТИЯ

СВЕТОДИОДНЫЕ АНТИВАНДАЛЬНЫЕ СВЕТИЛЬНИКИ «НАУТИЛУС»

Предназначены для освещения различных типов помещений, находящихся на обеспечении жилищно-коммунальных хозяйств. Подходят для дежурного и аварийного освещения. Отличительной особенностью этой серии светильников является наличие различных датчиков, обеспечивающих максимальное энергосбережение при их эксплуатации.

ПРЕИМУЩЕСТВА

- Оснащение датчиками света и звука. Радиус действия датчиков — 5–7 м. Продолжительность работы после срабатывания датчиков — 30 с.
- Энергосбережение — светильники включаются на полную мощность только после срабатывания датчиков.



	Вт	лм	К	мм	
ULT-V41-9,5W/NW SENSOR IP65 SILVER	07597	9,5	800	4200	165×115×27
ULT-V41-13,5W/NW SENSOR IP65 SILVER	07596	13,5	1200	4200	165×115×27

90–260 В 50 Гц	35000 ч	A	120°	IP65	I	Ra>70
cos φ >0,80	0,45 кг	+35° -30°	10–90%	КАРТОН УПАКОВКА	40	

СВЕТОДИОДНЫЕ ПЫЛЕВЛАГОЗАЩИЩЁННЫЕ ЛИНЕЙНЫЕ СВЕТИЛЬНИКИ

Светодиодные пылевлагозащищённые линейные светильники Uniel предназначены для освещения общественных и производственных помещений с тяжёлыми условиями эксплуатации, к которым относятся цеха, мастерские, склады, автостоянки, гаражи, подземные переходы, станции метро, тоннели.



СВЕТОДИОДНЫЕ ПЫЛЕВЛАГОЗАЩИЩЁННЫЕ ЛИНЕЙНЫЕ СВЕТИЛЬНИКИ «МУРЕНА»

Светодиодные линейные накладные светильники «Мурена» являются заменой стандартных люминесцентных светильников ЛСП 2*18 и ЛСП 2*36 и предназначены для обеспечения внутреннего искусственного освещения производственных помещений с тяжёлыми условиями эксплуатации: цехов, мастерских, складов, автостоянок, тоннелей и т.д.

ПРЕИМУЩЕСТВА

- Вандалозащищённое исполнение корпуса и плафона.
- Защита от воздействия агрессивной среды, позволяющая использовать светильники как в помещениях, так и снаружи зданий (IP65).
- Огнеупорный и стойкий к коррозии алюминиевый корпус.

СВЕТОДИОДНЫЕ ПЫЛЕВЛАГОЗАЩИЩЁННЫЕ ЛИНЕЙНЫЕ СВЕТИЛЬНИКИ «АНГИЛЬЯ»

Светодиодные линейные накладные светильники «Ангилья» являются заменой стандартных люминесцентных светильников ЛСП 2*18, ЛСП 2*36 и ЛСП 2*58 и предназначены для освещения общественных и технических помещений с тяжёлыми условиями эксплуатации, к которым относятся автостоянки, гаражи, подземные переходы, станции метро, тоннели, мастерские, склады и т.д.

ПРЕИМУЩЕСТВА

- Защита от воздействия агрессивной среды, позволяющая использовать светильники как в помещениях, так и снаружи зданий (IP65).
- Удобство монтажа — снабжены скобами для крепления к поверхности.
- Светильник ULT-V15-20W/NW SENSOR IP65 GREY снабжён датчиком движения и включается только после его срабатывания. Радиус действия датчика — 5 м.



	Вт	лм	К	мм
ULT-V14-39W/NW IP65 GREY «Мурена»	07990	39	2800	4500 828x94x70

90–260 В 50 Гц	35000 ч	A	90°	IP65	I	Ra>70
cos φ 0,9	2,7 кг	+35° -20°	10–90%	АЛЮМИНИЙ КОРПУС	КАРТОН УПАКОВКА	6 2 года ГАРАНТИЯ

	Вт	лм	К	мм
ULT-V15-20W/NW IP65 GREY	08452	20	1800	4500 600x86x70
ULT-V15-20W/NW SENSOR IP65 GREY	09126	20	1800	4500 600x86x70

100–240 В 50 Гц	35000 ч	A	120°	IP65	II	Ra>70
cos φ 0,95	1,0 кг	+35° -20°	10–90%	ПЛАСТИК КОРПУС	КАРТОН УПАКОВКА	9 2 года ГАРАНТИЯ

СВЕТОДИОДНЫЕ ПЫЛЕВЛАГОЗАЩИЩЁННЫЕ СВЕТИЛЬНИКИ (В ПЛАСТИКОВОМ КОРПУСЕ)

Светодиодные пылевлагозащищённые светильники (в пластиковом корпусе) предназначены для внутреннего и внешнего освещения жилых и общественных помещений. Современная альтернатива светильникам с лампой накаливания. Могут крепиться на горизонтальные и вертикальные поверхности.

ПРЕИМУЩЕСТВА

- Современные и надёжные светодиоды — суммарная мощность светового потока до 840 лм.
- 10 лет работы без потери качества (при использовании до 8 часов в сутки).
- Высокая надёжность, класс защиты — IP65.

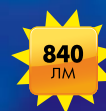

	Вт	лм	К	мм	корпус
ULW-O03-8W/NW IP65 WHITE Овал	11132	8	560	194x129x79	■
ULW-O03-8W/NW IP65 BLACK Овал	11133	8	560	194x129x79	■
ULW-R03-8W/NW IP65 WHITE Круг	11134	8	560	183x183x84	■
ULW-O04-12W/NW IP65 BLACK Овал	11137	12	840	249x169x99	■
ULW-O04-12W/NW IP65 WHITE Овал	11136	12	840	249x169x99	■
ULW-R04-12W/NW IP65 BLACK Круг	11139	12	840	224x224x109	■
ULW-R04-12W/NW IP65 WHITE Круг	11138	12	840	224x224x109	■



230 В 50 Гц | 30000 ч | А | IP65 | I | +45° / -25° | ПЛАСТИК КОРПУС | КАРТОН УПАКОВКА | 10

8 Вт = 60 Вт | 12 Вт = 85 Вт

СДЕЛАНО В РОССИИ



NEW!

	Вт	лм	К	мм	корпус
ULW-R05 8W/DW IP64 WHITE	UL-00002106	8	800	215x215x90	■
ULW-R05 8W/NW IP64 WHITE	UL-00002107	8	800	215x215x90	■
ULW-R05 12W/DW IP64 WHITE	UL-00002104	12	1200	215x215x90	■
ULW-R05 12W/NW IP64 WHITE	UL-00002105	12	1200	215x215x90	■

230 В 50 Гц | 30000 ч | А | IP64 | I | +40° / -25° | МЕТАЛЛ ПЛАСТИК КОРПУС | ТЕРМО-ПЛЁНКА УПАКОВКА | 7

8 Вт = 80 Вт | 12 Вт = 120 Вт

СВЕТОДИОДНЫЕ ПЫЛЕВЛАГОЗАЩИЩЁННЫЕ СВЕТИЛЬНИКИ (В МЕТАЛЛИЧЕСКОМ КОРПУСЕ)

Светодиодные пылевлагозащищённые светильники предназначены для внутреннего и внешнего освещения жилых и общественных помещений. Современная альтернатива светильникам с лампой накаливания. Могут крепиться на горизонтальные и вертикальные поверхности.

ПРЕИМУЩЕСТВА

- Современные и надёжные светодиоды — суммарная мощность светового потока 540 лм.
- 10 лет работы без потери качества (при использовании до 8 часов в сутки).
- Высокая надёжность, класс защиты — IP54.



	Вт	лм	К	мм	корпус	
ULW-R01-6W/DW IP54 BLACK Круг	07776	6	540	5500	170×170×76	■
ULW-O01-6W/DW IP54 BLACK Овал	07780	6	540	5500	185×125×70	■

230 В 50 Гц	30000 ч	A	IP54	I	+45° -15°	МЕТАЛЛ КОРПУС	КАРТОН УПАКОВКА	12	6 Вт = 50 Вт
----------------	------------	---	------	---	--------------	------------------	--------------------	----	--------------



СВЕТОДИОДНЫЕ ПЫЛЕВЛАГОЗАЩИЩЁННЫЕ НАКЛАДНЫЕ СВЕТИЛЬНИКИ С КОННЕКТОРОМ

Светильники ULO-BL со встроенным коннектором для дополнительного освещения и подсветки в жилых и офисных помещениях. Корпус из пластика, рассеиватель из матового оптического поликарбоната.

ПРЕИМУЩЕСТВА

- Возможность соединения в линию до 10 светильников с помощью коннектора.
- Высокая степень защиты от пыли и влаги (IP54).
- Накладной монтаж на горизонтальные и вертикальные поверхности.
- Естественная цветопередача.

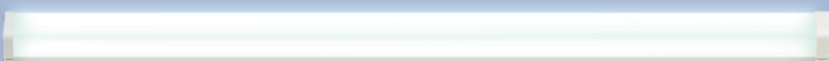

	Вт	лм	К	мм	
ULO-BL60-9W/NW/K IP54 WHITE	UL-00001617	9	900	4000	603×36×31,5
ULO-BL120-18W/NW/K IP54 WHITE	UL-00001618	18	1700	4000	1212×36×31,5

200–240 В 50 Гц	30000 ч	A	140°	IP54	Ra ≥ 80	cos φ ≥ 0,5	ПЛАСТИК КОРПУС	КАРТОН УПАКОВКА	30
--------------------	------------	---	------	------	---------	----------------	-------------------	--------------------	----

ЛИНЕЙНЫЕ НАКЛАДНЫЕ СВЕТОДИОДНЫЕ СВЕТИЛЬНИКИ

Светодиодные светильники предназначены для освещения любых общественных помещений: бизнес центров, магазинов, гостиниц, ресторанов, конференц-залов, кинотеатров. Светильники разработаны с учётом специфики зданий и условий эксплуатации в Российской Федерации и соответствуют требованиям СанПиН 2.2.1/2.1.1. 2585-10 и СНиП 23-05-95.

ПРЕИМУЩЕСТВА

- Энергоэффективность — в 2,5 раза эффективнее люминесцентных светильников, в 6 раз эффективнее ламп накаливания.
- Прямое подключение к сети 220 В, не требуют дополнительных источников питания.



Линейные накладные светильники ULO-CL

Светодиодные линейные накладные светильники ULO-CL предназначены для внутреннего освещения общественных и офисных помещений, торговых залов, школ, детских садов, складских и подсобных помещений, коридоров и лестничных пролётов. Корпус светильника изготовлен из алюминиевого сплава, рассеиватель из матового оптического поликарбоната. Светильники предназначены для накладного монтажа на стены или потолки.

		Вт	лм	К	мм	кг
ULO-CL60-20W/NW SILVER	UL-00001797	20	1500	4000	600×75×23	0,23
ULO-CL120-40W/NW SILVER	UL-00001795	40	3050	4000	1200×75×23	0,46
ULO-CL120-40W/DW SILVER	UL-00001796	40	3100	6500	1200×75×23	0,46

180–240 В 50 Гц	30000 ч	A	120°	IP40	II	Ra≥80	Kл<5%	cos φ 0,8	+45° –20°	КАРТОН УПАКОВКА	20	2 года ГАРАНТИЯ
--------------------	------------	---	------	------	----	-------	-------	--------------	--------------	--------------------	----	--------------------

светодиодный светильник, монтажные клипсы, инструкция/гарантийный талон

NEW!

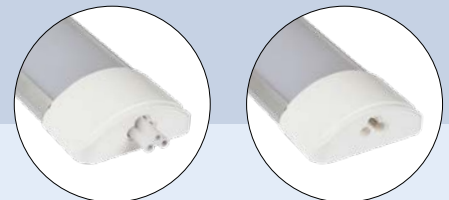

Линейные накладные светильники ULO-CL150

Светильники могут соединяться в одну светящуюся линию до 7 штук с помощью коннектора-переходника.

		Вт	лм	К	мм	кг
ULO-CL150-48W/NW/K SILVER	UL-00002227	48	3600	4000	1510×75×26	0,7
ULO-CL150-48W/DW/K SILVER	UL-00002228	48	3700	6500	1510×75×26	0,7

180–240 В 50 Гц	30000 ч	A	120°	IP40	II	Ra≥80	Kл<5%	cos φ 0,9	+45° –20°	КАРТОН УПАКОВКА	10	2 года ГАРАНТИЯ
--------------------	------------	---	------	------	----	-------	-------	--------------	--------------	--------------------	----	--------------------

светодиодный светильник, монтажные клипсы, провод с коннектором, коннектор-переходник, инструкция/гарантийный талон

НАКЛАДНЫЕ СВЕТОДИОДНЫЕ СВЕТИЛЬНИКИ С ИЗМЕНЯЕМОЙ ЦВЕТОВОЙ ТЕМПЕРАТУРОЙ

Светодиодные накладные светильники ULT-T10 имеют три цветовых температуры: 3000 К, 4000 К и 6500 К. Переключение цветовых температур производится с помощью последовательного включения/выключения питания светильника.

ПРЕИМУЩЕСТВА

- Создание комфортной атмосферы в помещении за счёт смены цветовой температуры.
- Для переключения цветовой температуры свечения не требуется пульт управления.
- Стальной корпус со светорассеивателем из матового оптического поликарбоната.



		Вт	лм	К			мм
ULT-T10A-16W/WW+NW+DW WHITE	UL-00001642	16	1150	3000 +	4000 +	6500	270×270×40
ULT-T10B-20W/WW+NW+DW WHITE	UL-00001643	20	1400	3000 +	4000 +	6500	340×340×40

200–240 В 50 Гц	30000 ч	A	120°	IP40	Ra ≥ 70	cos φ ≥ 0,5	КАРТОН УПАКОВКА	10	2 года ГАРАНТИЯ
--------------------	------------	---	------	------	---------	----------------	--------------------	----	--------------------

НАКЛАДНЫЕ ПОТОЛОЧНЫЕ СВЕТОДИОДНЫЕ СВЕТИЛЬНИКИ С РЕГУЛИРОВКОЙ ЦВЕТОВОЙ ТЕМПЕРАТУРЫ И ЯРКОСТИ

Накладные потолочные светодиодные светильники серии ULI-D предназначены для внутреннего освещения жилых и общественных помещений. Ключевая особенность светильников: возможность регулировать не только яркость освещения, но и температуру свечения (от тёплого до дневного света). Эти светильники также можно использовать в качестве ночника. В комплекте со светильником поставляется ИК пульт дистанционного управления для выбора и программирования режимов работы светильника. Светильник изготовлен из высококачественных материалов и безопасен для человека и окружающей среды.

ПРЕИМУЩЕСТВА

- Регулирование температуры свечения (3000–6500 К).
- Регулирование яркости (10–100%).
- Функция ночника.
- Выбор режима свечения с помощью пульта или выключателя.
- Автоматическое выключение.



NEW!

Варианты цветовой температуры



тёплый свет
3000 К



белый свет
4000 К



дневной свет
6500 К





		Вт	лм	К	мм	рассеиватель	
ULI-D213 60W/SW/55 ARIES	UL-00003341	60	4000 / 4600 / 4800 / 300	3000–6500	Ø555×75	матовый	6
ULI-D225 60W/SW/51 LIBRA	UL-00003342	60	3000 K 4000 K 6500 K НОЧНИК		Ø511×84	матовый	3
ULI-D237 60W/SW/50 GEMINI	UL-00003343	60			Ø500×80,5	матовый	3

220–240 В 50–60 Гц
30000 ч
120°
IP20
II
Ra≥80
+50° -15°
ПЛАСТИК КОРПУС
КАРТОН УПАКОВКА
3 года ГАРАНТИЯ



		Вт	лм	К	мм	рассеиватель	
ULI-D249 80W/SW/60 VIRGO	UL-00003344	80	4000 / 4600 / 4800 / 300	3000–6500	Ø600×110	матовый	3
ULI-D251 80W/SW/56 PISCES	UL-00003345	80	3000 K 4000 K 6500 K НОЧНИК		Ø560×112	матовый	3

220–240 В 50–60 Гц
30000 ч
160°
IP20
II
Ra≥80
+50° -15°
ПЛАСТИК КОРПУС
КАРТОН УПАКОВКА
3 года ГАРАНТИЯ

Регулирование режимов свечения

Управление с помощью пульта

- кнопка вкл/выкл
- режим ночника
- регулировка яркости (увеличение)
- регулировка яркости (уменьшение)
- регулировка световой температуры (от более тёплой к более холодной)
- регулировка световой температуры (от более холодной к более тёплой)
- переключатель световой температуры (тёплый, белый, дневной)
- выключение через полчаса
- выключение через час

Для моделей ARIES, LIBRA, GEMINI.

- кнопка вкл/выкл
- переключатель световой температуры (тёплый, белый, дневной)
- режим ночника
- автоматическое выключение через 30 сек («провожающий свет»)
- регулировка яркости (увеличение)
- регулировка яркости (уменьшение)
- регулировка световой температуры (от более холодной к более тёплой)
- регулировка световой температуры (от более тёплой к более холодной)
- включение тёплого света на 50% яркости
- включение тёплого света на 50% яркости

Для моделей VIRGO, PISCES.

Управление с помощью выключателя

- Смена температуры свечения с помощью выключателя осуществляется его последовательным включением и выключением.
- Для установки температуры свечения необходимо выбрать нужный режим и оставить включенным более чем на 5 секунд.

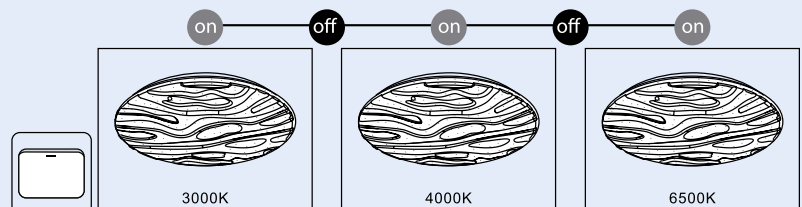

СВЕТИЛЬНИКИ ДЛЯ ТОРГОВОГО И ИНТЕРЬЕРНОГО ОСВЕЩЕНИЯ

Светодиодные светильники для торгового и интерьерного освещения идеально подходят для внутреннего освещения бизнес центров, магазинов, гостиниц, ресторанов, конференц-залов, кинотеатров. Светильники разработаны с учётом специфики зданий и условий эксплуатации в Российской Федерации и соответствуют требованиям СанПиН 2.2.1/2.1.1. 2585-10 и СНиП 23-05-95.

Корпус светильника выполнен из алюминия, рассеиватель — из матового стекла. В ассортименте представлены как модели, крепящиеся непосредственно на потолочную поверхность, так и их подвесные аналоги (длина подвеса — 1 м).



Светильники подвесные

	Вт	лм	К	cos φ	мм	
ULN-M05A-10W/NW/HM SILVER	08563	10	510	4200	0,8	90×143
ULN-M05A-10W/WW/HM SILVER	08562	10	470	3000	0,8	90×143



100–240 В 50–60 Гц	30000 ч	65°	IP20	II	Ra>80	1 кг	+50° -25°	10 Вт = 50 Вт
-----------------------	---------	-----	------	----	-------	------	--------------	---------------



Светильники накладные

	Вт	лм	К	cos φ	мм	
ULN-M05D-30W/WW/SM SILVER	08560	30	1300	3000	0,9	149×165



100–240 В 50–60 Гц	30000 ч	65°	IP20	II	Ra>80	1,5 кг	+50° -25°	30 Вт = 130 Вт
-----------------------	---------	-----	------	----	-------	--------	--------------	----------------



СВЕТОДИОДНЫЕ ВСТРАИВАЕМЫЕ СВЕТИЛЬНИКИ ДЛЯ ПОДСВЕТКИ МЕБЕЛИ

Светодиодные встраиваемые светильники являются эффективной заменой встраиваемых светильников с галогенными лампами. Предназначены для точечного декоративного освещения: ниши, витрины, мебель и т.п. В зависимости от модели, светильники разделяются на «готовые решения» (в комплект входит источник питания) и светильники, для которых источник приобретается дополнительно.

ПРЕИМУЩЕСТВА

- Широкая линейка встраиваемых светильников различного размера, дизайна и назначения.
- Индекс цветопередачи CRI ≥ 80.
- Используются качественные яркие светодиоды.

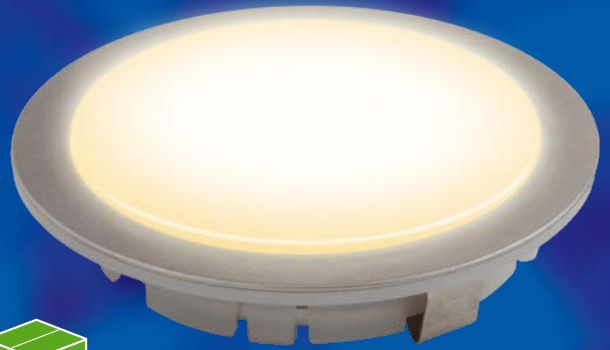

Модели ULE-R04, ULE-R05 можно использовать с блоком питания UET-IPL-350E33 (стр. 116), приобретается дополнительно.

Серия ULE-R04 / встраиваемые и накладные

Два типа монтажа: ULE-R04 может быть как встраиваемым, так и накладным. Материал корпуса — пластик. Источник питания в комплект не входит.

	Вт	лм	К	мм	
ULE-R04-1W/NW IP33 SILVER картон	08932	1	100	4500	30×12,6

320 мА	50000 ч	A	50°	IP33	II	ПЛАСТИК КОРПУС	25 мм	КАРТОН УПАКОВКА	75/300



Серия ULE-R05 / встраиваемые

Светильник ULE-R05 является только встраиваемым. Материал корпуса — нержавеющая сталь. Блок питания в комплект не входит.

	Вт	лм	К	мм	
ULE-R05-1W/WW IP33 SILVER картон	08934	1	100	3000	50×13,5

320 мА	50000 ч	A	120°	IP33	II	СТАЛЬ КОРПУС	41 мм	КАРТОН УПАКОВКА	50/200



Набор светодиодных светильников ULM-R04

Два способа монтажа: встраиваемый и накладной. В комплекте 6 светильников, блок питания, разветвитель, заглушки, шурупы для монтажа. Размеры блока питания — 123×35×20 мм.

	Вт	лм	К	мм	
ULM-R04-1W*6/NW IP33 SILVER блистер	08933	6×1	6×100	4500	30×12,6

90–260 В 50–60 Гц	320 мА	50000 ч	A	50°	IP33	II	25 мм	БЛИСТЕР УПАКОВКА	20



СВЕТОДИОДНЫЕ ВСТРАИВАЕМЫЕ СВЕТИЛЬНИКИ ДЛЯ ПОДСВЕТКИ ПОТОЛКОВ

Светодиодные светильники предназначены для точечного декоративного освещения: натяжные и подвесные потолки, ниши, витрины, мебель. Подключаются к сети переменного тока с напряжением 110–240 В при помощи источника питания, который входит в комплект, благодаря чему светильники ULM являются полностью «готовым решением».

Алюминиевый корпус хорошо отводит тепло и не перегревается. Различные варианты расцветки позволяют подобрать светильник под любой интерьер.

Поворотный механизм для серии ULM-R31



Варианты цвета



black chrome
чёрный хром



gold
золото



sand silver
матовое серебро



silver
глянцевое серебро



white
белый



Серия ULM-R31 / поворотные

	Вт	лм	К	мм	
ULM-R31-3W/NW IP20 BLACK CHROME	08782	3	300	4500	85x45
ULM-R31-3W/NW IP20 GOLD	08784	3	300	4500	85x45
ULM-R31-3W/NW IP20 SAND SILVER	05520	3	300	4500	85x45
ULM-R31-3W/NW IP20 SILVER	05521	3	300	4500	85x45
ULM-R31-3W/NW IP20 WHITE	07683	3	300	4500	85x45
ULM-R31-3W/WW IP20 GOLD	08783	3	300	3000	85x45
ULM-R31-3W/WW IP20 WHITE	07682	3	300	3000	85x45
ULM-R31-5W/NW IP20 BLACK CHROME	08786	5	450	4500	85x45
ULM-R31-5W/NW IP20 GOLD	08788	5	450	4500	85x45
ULM-R31-5W/NW IP20 SAND SILVER	07621	5	450	4500	85x45
ULM-R31-5W/NW IP20 SILVER	07600	5	450	4500	85x45
ULM-R31-5W/NW IP20 WHITE	07685	5	450	4500	85x45
ULM-R31-5W/WW IP20 SAND SILVER	07601	5	450	3000	85x45
ULM-R31-5W/WW IP20 SILVER	07599	5	450	3000	85x45
ULM-R31-5W/WW IP20 WHITE	07684	5	450	3000	85x45

110–240 В 50 Гц	30000 ч	A	60°	IP20	II	Ra>80
cos φ 0,7	0,13 кг	АЛЮМИ- НИЙ КОРПУС	75 мм	КАРТОН УПАКОВКА	10/50	3 Вт = 30 Вт
5 Вт						45 Вт





Серия ULM-R02

	Вт	лм	К	мм
ULM-R02-1W/NW IP20 SAND SILVER	07624	1	100	4500 42×26
ULM-R02-1W/WW IP20 SAND SILVER	07625	1	100	3000 42×26

110–240 В 50 Гц	30000 ч	A	100°	IP20	II	Ra>80
cos φ 0,7	0,09 кг	АЛЮМИНИЙ КОРПУС	35 мм	КАРТОН УПАКОВКА	10/25	1 Вт = 10 Вт



Серия ULM-S61A

	Вт	лм	К	мм
ULM-S61A-3W/NW WHITE	08597	3	170	4200 90×90×48
ULM-S61A-3W/WW WHITE	08596	3	160	3000 90×90×48
ULM-S61A-5W/NW WHITE	08599	5	280	4200 90×90×48
ULM-S61A-5W/WW WHITE	08598	5	250	3000 90×90×48

220–240 В 50–60 Гц	30000 ч	A	87°	IP20	I	Ra>80
cos φ 0,5	0,25 кг	АЛЮМИНИЙ КОРПУС	70×70 мм	КАРТОН УПАКОВКА	100	3 Вт = 10 Вт 5 Вт = 30 Вт



Серия ULM-S62A

	Вт	лм	К	мм
ULM-S62A-5W/NW WHITE	08600	5	310	4200 90×90×57

220–240 В 50–60 Гц	30000 ч	A	87°	IP20	I	Ra>80
cos φ 0,9	0,25 кг	АЛЮМИНИЙ КОРПУС	80 мм	КАРТОН УПАКОВКА	100	5 Вт = 30 Вт



Серия ULM-R63A

	Вт	лм	К	мм
ULM-R63A-5W/NW WHITE	08601	5	310	4200 90×57

220–240 В 50–60 Гц	30000 ч	A	87°	IP20	I	Ra>80
cos φ 0,5	0,25 кг	АЛЮМИНИЙ КОРПУС	80 мм	КАРТОН УПАКОВКА	100	5 Вт = 30 Вт



Серия ULM-S64A

	Вт	лм	К	мм
ULM-S64A-5W/NW WHITE	08602	5	310	4200 90×90×57

220–240 В 50–60 Гц	30000 ч	A	87°	IP20	I	Ra>80
cos φ 0,5	0,3 кг	АЛЮМИНИЙ КОРПУС	80 мм	КАРТОН УПАКОВКА	100	5 Вт = 30 Вт



Серия ULM-S65A

	Вт	лм	К	мм
ULM-S65A-8W/NW WHITE	08603	8	420	4200 103×103×73

220–240 В 50–60 Гц	30000 ч	A	24°	IP20	I	Ra>80
cos φ 0,8	0,35 кг	АЛЮМИНИЙ КОРПУС	90 мм	КАРТОН УПАКОВКА	100	8 Вт = 30 Вт

СВЕТОДИОДНЫЕ ВСТРАИВАЕМЫЕ СВЕТИЛЬНИКИ ДЛЯ ПОДСВЕТКИ ПОЛА

Данная группа светильников предназначена для декоративной и вспомогательной подсветки пола (коридоры, ванные комнаты, бассейны, садовые дорожки, бани*). Имеют прочный и влагозащищенный корпус.

ПРЕИМУЩЕСТВА

- Максимальная нагрузка на светильник 150 кг.
- Степень защиты — IP67.
- Низкая температура нагрева — менее 35°C.



*Температура не должна превышать 60°C. Нельзя устанавливать у обогревательных элементов бани.

Модели ULE-S06, ULE-R06 можно использовать с блоками питания для светодиодов UET-VPL-009A33 (стр. 116), приобретаются дополнительно.



Серия ULE-R06 / круглые



	Вт	К	мм	
ULE-R06-0,5W/NW IP67 SILVER картон	08937	0,5	4500	64,4×8

12 В	50000 ч	A	120°	IP67	II	Ra>80	56 мм	КАРТОН УПАКОВКА	25/100
------	---------	---	------	------	----	-------	-------	--------------------	--------



Серия ULE-S06 / квадратные



	Вт	К	мм	
ULE-S06-0,5W/NW IP67 SILVER картон	08936	0,5	4500	64,4×64,4×8

12 В	50000 ч	A	120°	IP67	II	Ra>80	56 мм	КАРТОН УПАКОВКА	25/100
------	---------	---	------	------	----	-------	-------	--------------------	--------



Набор светодиодных светильников ULM-R06

В наборе 6 светильников, блок питания, влагозащищенный кабель и 6 коннекторов. Коэффициент мощности $\geq 0,85$. Размеры блока питания — 123×35×20 мм.

	Вт	К	мм	
ULM-R06-0,5W*6/NW IP67 SILVER картон	08938	6×0,5	4500	64,4×8

90–260 В 50–60 Гц	50000 ч	A	120°	IP67	II	Ra>80	56 мм	КАРТОН УПАКОВКА	4/16
----------------------	---------	---	------	------	----	-------	-------	--------------------	------

6 светильников, блок питания,
влагозащищенный кабель, 6 коннекторов

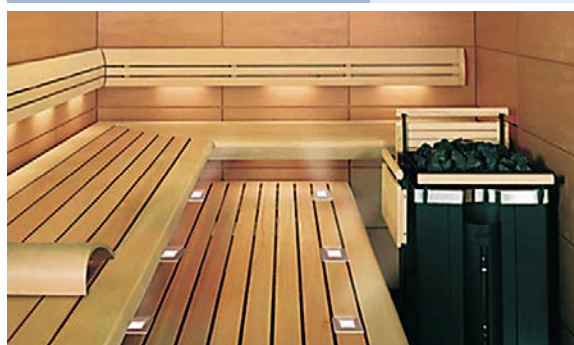

СВЕТОДИОДНЫЕ НАКЛАДНЫЕ СВЕТИЛЬНИКИ

Предназначены для акцентной подсветки кухонных столешниц, витрин, ниш, различной мебели.

Крепление к поверхности осуществляется с помощью магнита, расположенного на задней панели изделия, и дополнительных аксессуаров — металлической планки и шурупов. Источник питания в комплект не входит.

ПРЕИМУЩЕСТВА

- Корпус из алюминиевого сплава с антикоррозийным покрытием.
- Рассеиватель защищён от механических повреждений оргстеклом.
- Широкий угол светового потока — 120°.



Можно использовать с переходниками или разветвителями серии UCX-LJ (стр. 87) и блоками питания серии UET-VPA (стр. 115), приобретаются дополнительно.

Серия ULE-S03 / квадратные

	Вт	лм	К	мм
ULE-S03-3W/WW IP41 SILVER	08285	3	240	2800–3200 70×70×11,4
ULE-S03-3W/NW IP41 SILVER	08286	3	260	4000–4500 70×70×11,4

12 В 50000 ч А 120° IP41 III Ra≥80 КАРТОН УПАКОВКА 20/80 3 Вт = 25 Вт



Серия ULE-R03 / круглые

	Вт	лм	К	мм
ULE-R03-3W/WW IP41 WHITE	08287	3	240	2800–3200 70×11,4
ULE-R03-3W/NW IP41 WHITE	08288	3	260	4000–4500 70×11,4

12 В 50000 ч А 120° IP41 III Ra≥80 КАРТОН УПАКОВКА 20/80 3 Вт = 25 Вт



СВЕТОДИОДНЫЕ СВЕТИЛЬНИКИ С ДАТЧИКАМИ

Светильники включаются при срабатывании встроенного датчика какого-либо типа: движения, открывания двери, фотосенсора. Таким образом, достигается значительная экономия электроэнергии, т. к. светильник работает лишь при необходимости в нём. От типа датчика зависит сфера использования светильника, это может быть: подсветка мебели и шкафов, гардеробов, письменных столов, кухонных столешниц, прихожих, лестниц, балконов и т. д.

ПРЕИМУЩЕСТВА

- Удобство в эксплуатации, благодаря встроенным датчикам.
- Продуманная конструкция и современный дизайн.
- Высококачественные материалы корпуса.



Можно использовать с переходниками или разветвителями серии UCX-LJ (стр. 108) и блоками питания серии UET-VPA (стр. 115), приобретаются дополнительно.



Набор из 2 светодиодных светильников с датчиком движения и фотосенсором DTL-365

Предназначены для подсветки прихожих, лестниц, закрытых балконов, веранд. Светильники полностью автономны и не зависят от электросети, т. к. питаются от 3-х батареек типоразмера «С» (в комплект не входят). Датчик движения автоматически включает светильник при обнаружении движущегося объекта, но только при низком уровне освещённости. Выключается светильник автоматически через 30 секунд. Угол детектирования датчика — 90°, дальность обнаружения — 3,5 м. Материал изделия — пластик АБС.



		К	мм
DTL-365 ALTAIR 2 WHITE	08479	6400	100×90×52



Портативные светильники-ночники с датчиком движения DTL-351 и DTL-352

Светильники-ночники со встроенным датчиком движения автоматически включают свет при обнаружении движущегося объекта. Питаются от 3-х элементов типоразмера AAA (не в комплекте). Угол детектирования датчика по горизонтали — 100°, по вертикали — 50°. Дальность обнаружения датчика — 3 м. Область применения: подсветка внутри шкафов и выдвижных ящиков, дополнительная подсветка лестничных пролетов, коридоров, кладовок, и как светильник-ночник.



		Вт	мм	корпус
DTL-351-Алиот/Pink/3LED+SENSOR/3AAA	07500	0,8	110×40	■
DTL-351-Алиот/Blue/3LED+SENSOR/3AAA	07501	0,8	110×40	■



		Вт	мм	корпус
DTL-352-Bera/White/5LED+SENSOR/3AAA	07502	1,1	190×35×18	■
DTL-352-Bera/Grey/5LED+SENSOR/3AAA	07503	1,1	190×35×18	■





Линейный светодиодный светильник с бесконтактным выключателем ULI-L24

Принцип работы бесконтактного выключателя: проведите рукой в радиусе действия выключателя (до 30 см) — свет включится, повторное движение рукой выключит свет.

		Вт	лм	К	мм	
ULI-L24-8W/4200K SENSOR IP20 WHITE	UL-00001447	8	600	4500	560x28x42	25

230 В
50 Гц
30000 ч
A
IP20
КАРТОН
УПАКОВКА
8 Вт = 60 Вт



Светильники с датчиком движения ULM-F03

Предназначены для подсветки кухонных столешниц, письменных столов, полок. Блок питания в комплекте. Датчик срабатывает при поднесении руки к светильнику. Угол детектирования датчика — 60°, зона действия — 15 см. Материал корпуса — высококачественный сплав алюминия.

		Вт	лм	К	мм	
ULM-F03-8W/NW/MS IP40 SILVER	08830	8	700	4500	350x25x14	10/40
ULM-F03-8W/WW/MS IP40 SILVER	08829	8	650	3000	350x25x14	10/40

110–240 В
50 Гц
30000 ч
A
120°
IP40
II
АЛЮМИНИЙ
КОРПУС
КАРТОН
УПАКОВКА
8 Вт = 60 Вт
11 Вт = 75 Вт



Светильники с датчиком открывания двери ULE-F02

Предназначены для внутренней подсветки мебели (шкафы, гардеробы, ящики письменных столов). Рабочее напряжение 12 В, источник питания в комплект не входит. Светильник включается при открытии, а выключается при закрытии дверцы мебели. Угол детектирования датчика — 120°.

		Вт	лм	К	мм	
ULE-F02-2W/WW/OS IP20 SILVER	07728	2,0	170	2800–3200	275x34x15	10/50
ULE-F02-2W/NW/OS IP20 SILVER	07729	2,0	170	4000–4500	275x34x15	10/50
ULE-F02-4,5W/WW/OS IP20 SILVER	07730	4,5	320	2800–3200	595x34x15	10/30
ULE-F02-4,5W/NW/OS IP20 SILVER	07731	4,5	320	4000–4500	595x34x15	10/30

12 В
30000 ч
A
120°
IP20
III
АЛЮМИНИЙ
КОРПУС
КАРТОН
УПАКОВКА
2 Вт = 25 Вт
4,5 Вт = 40 Вт

СВЕТОДИОДНЫЕ СВЕТИЛЬНИКИ ДЛЯ ПОДСВЕТКИ КАРТИН И ЗЕРКАЛ

Предназначены для интерьерного освещения, подсветки картин, зеркал. Имеют степень защиты IP20 и применяются только для внутреннего освещения в жилых и общественных помещениях. Изделия являются «готовым решением», т. к. поставляются в комплекте с адаптером.

ПРЕИМУЩЕСТВА

- Полностью готовое решение.
- Поворотный механизм позволяет регулировать направление светового потока.
- Прочный корпус из анодированного алюминия.

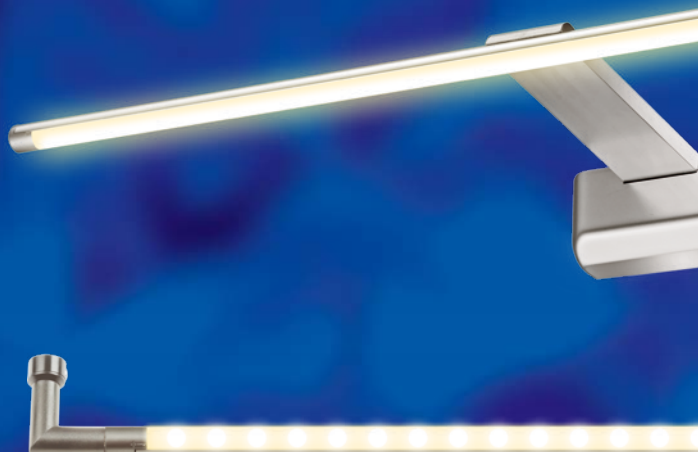

Серия ULM-F31

Угол поворота светильника 60°.

	Вт	лм	К	мм	
ULM-F31-5,5W/WW IP20 SILVER	07999	5,5	330	2800–3200	390×42×12
ULM-F31-5,5W/NW IP20 SILVER	08000	5,5	330	4000–4500	390×42×12
ULM-F31-9W/WW IP20 SILVER	08001	9	560	2800–3200	590×42×12
ULM-F31-9W/NW IP20 SILVER	08002	9	560	4000–4500	590×42×12

100–240 В 50 Гц	50000 ч	A	120°	IP20	III	АЛЮМИНИЙ КОРПУС	КАРТОН УПАКОВКА	10/50	5,5 Вт = 40 Вт	9 Вт = 60 Вт
--------------------	------------	---	------	------	-----	--------------------	--------------------	-------	----------------	--------------



Серия ULM-F32

Угол поворота светильника 360°.

	Вт	лм	К	мм		
ULM-F32-5,5W/WW IP20 SILVER	08003	5,5	330	2800–3200	325×188×42	10/30
ULM-F32-5,5W/NW IP20 SILVER	08004	5,5	330	4000–4500	325×188×42	10/30
ULM-F32-9W/WW IP20 SILVER	08005	9	560	2800–3200	525×188×42	- /20
ULM-F32-9W/NW IP20 SILVER	08006	9	560	4000–4500	525×188×42	- /20

100–240 В 50 Гц	50000 ч	A	120°	IP20	III	АЛЮМИНИЙ КОРПУС	КАРТОН УПАКОВКА	5,5 Вт = 40 Вт	9 Вт = 60 Вт
--------------------	------------	---	------	------	-----	--------------------	--------------------	----------------	--------------

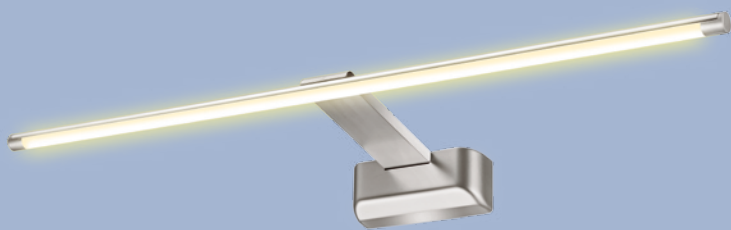

Серия ULT-F32

Блок питания встроен в основание светильника, благодаря чему отсутствуют лишние провода (подключение осуществляется через клемму). Угол поворота светильника 60°.

		Вт	лм	К	мм
ULT-F32-9W/WW IP20 SILVER	UL-00001058	9	680	2900–3150	525×130×39
ULT-F32-9W/NW IP20 SILVER	UL-00001057	9	720	4200–4500	525×130×39

100–240 В 50 Гц	50000 ч	A	60°	IP20	III	АЛЮМИНИЙ КОРПУС	КАРТОН УПАКОВКА	20	9 Вт = 60 Вт
--------------------	------------	---	-----	------	-----	--------------------	--------------------	----	--------------



СВЕТОДИОДНАЯ ПОДСВЕТКА ДЛЯ СТЕКЛЯННЫХ ПОЛОК

Изделие представляет собой декоративную светодиодную подсветку для стеклянных полок толщиной 4–10 мм. Подсветка крепится к стеклянной полке при помощи монтажной скобы.

Источник питания в комплект не входит.

Можно использовать с переходниками или разветвителями серии UCX-LJ (стр. 108) и блоками питания серии UET-VPA (стр. 115), приобретаются дополнительно.

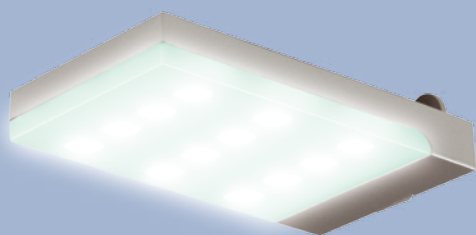
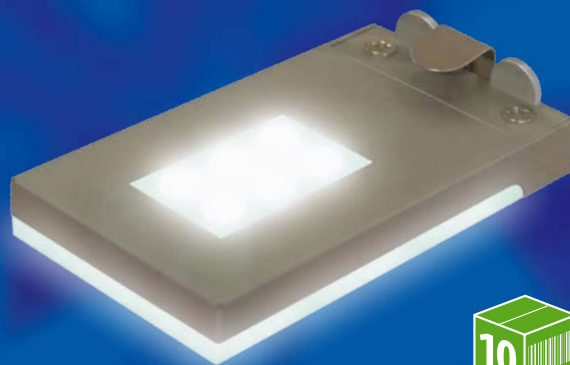

	Вт	лм	К	мм	
ULE-C01-1,5W/NW IP20 SILVER	07744	1,5	100	4000–4500	78×45×21
ULE-C01-1,5W/BLUE IP20 SILVER	07745	1,5	-		78×45×21

12 В	30000 ч	A	120°	IP20	III	ПЛАСТИК КОРПУС	КАРТОН УПАКОВКА	10/100	1,5 Вт = 10 Вт
------	------------	---	------	------	-----	-------------------	--------------------	--------	----------------

ЛИНЕЙНЫЕ СВЕТОДИОДНЫЕ СВЕТИЛЬНИКИ

Линейные светодиодные светильники — современная альтернатива линейным светильникам с люминесцентными лампами. Применение светодиодных ламп в качестве источника света позволяет значительно сократить затраты на электроэнергию. Светильники применяются для внутреннего освещения в жилых и общественных помещениях.



Линейные светодиодные светильники ULI-L02

		Вт	лм	К	мм	выключатель	
ULI-L02-5W-4200K-SL	08992	5	400	4200	503×27×33	да	50
ULI-L02-7W-3100K-SL	05087	7	580	3100	503×27×33	да	50
ULI-L02-7W-4200K-SL	05086	7	580	4200	503×27×33	да	50
ULI-L02-7W-5100K-SL	UL-00001343	7	580	5100	503×27×33	да	50
ULI-L02-9W-4200K-SL	UL-00001344	9	650	4200	900×27×33	да	25
ULI-L02-10W-4200K-SL	08993	10	650	4200	1003×27×33	да	25
ULI-L02-14W-4200K-SL	08994	14	1100	4200	1152×27×33	да	25

230 В 50 Гц	30000 ч	A	IP20	II	МЕТАЛЛ КОРПУС	КАРТОН УПАКОВКА	5 Вт = 35 Вт	7 Вт = 50 Вт	9 Вт = 65 Вт	10 Вт = 60 Вт	14 Вт = 100 Вт
----------------	------------	---	------	----	------------------	--------------------	---------------	---------------	---------------	----------------	-----------------

провод для подключения, комплект креплений, шнур для последовательного соединения светильников

NEW!

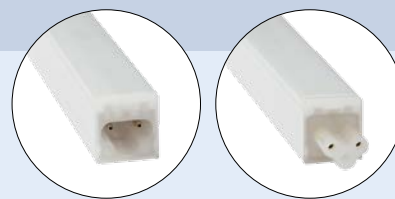

Линейные светодиодные накладные светильники ULI-E01

Конструкция светильника модульная, светильники могут соединяться в одну светящуюся линию (до 10 штук) с помощью коннекторов на корпусе светильника. Для удобства использования каждый светильник снабжен выключателем, установленным на корпусе светильника.

		Вт	лм	К	мм	выключатель	
ULI-E01-7W/NW/K WHITE	UL-00002725	7	600	4000	573×21,5×24,4	да	40
ULI-E01-7W/DW/K WHITE	UL-00002726	7	600	6000	573×21,5×24,4	да	40
ULI-E01-10W/NW/K WHITE	UL-00002727	10	850	4000	873×21,5×24,4	да	30
ULI-E01-10W/DW/K WHITE	UL-00002728	10	850	6000	854×21,5×24,4	да	30
ULI-E01-14W/NW/K WHITE	UL-00002729	14	1200	4000	1173×21,5×24,4	да	30
ULI-E01-14W/DW/K WHITE	UL-00002730	14	1200	6000	1173×21,5×24,4	да	30

220–240 В 50 Гц	30000 ч	A	120°	IP20	II	Ra>80	ПВХ КОРПУС	КАРТОН УПАКОВКА	7 Вт = 50 Вт	10 Вт = 70 Вт	14 Вт = 95 Вт
--------------------	------------	---	------	------	----	-------	---------------	--------------------	---------------	----------------	----------------

монтажные клипсы для накладного монтажа, коннектор с проводом без вилки длиной 0,15 см

АКСЕССУАРЫ ДЛЯ СВЕТОДИОДНЫХ СВЕТИЛЬНИКОВ

Переходники и разветвители с проводом для подключения светодиодных светильников с рабочим напряжением 12 и 24 В к блокам питания (рекомендуются блоки питания Uniel UET-VPA, UET-VPP (стр. 115)). Изготовлены из негорючего пластика черного цвета.

ПРЕИМУЩЕСТВА

- Гарантированно безопасное соединение.
- Негорючий износостойчивый пластик.
- Компактные размеры, длина провода 60 см.
- Возможность подключения до шести светильников.



		макс. кол-во подключ. светильников	диапазон раб. напряжения, В	макс. потребляемый ток, А
UCX-LJ1/E20-060 BLACK 1 POLYBAG	08197	1	1–24	3
UCX-LJ4/E20-060 BLACK 1 POLYBAG	08199	4	4–24	3
UCX-LJ6/E20-060 BLACK 1 POLYBAG	08200	6	6–24	3

ПРОВОД ← 60 см →	IP20	ПЛАСТИК КОРПУС	ПАКЕТ УПАКОВКА	50/200
---------------------	------	-------------------	-------------------	--------

ТРЕКОВЫЕ СВЕТИЛЬНИКИ

Профессиональные источники направленного света, которые монтируются на систему токопроводящих шин (треков).

ПРЕИМУЩЕСТВА

- **Мобильность:** трековые системы позволяют менять не только угол освещения и положение светильника, но и создавать уникальные осветительные конструкции, соответствующие требованиям заказчика.
- **Многофункциональность:** можно использовать как для световых акцентов, так и для ровной заливки светом.
- **Универсальность:** можно монтировать на поверхности или подвешивать.
- **Энергоэффективность:** качественная замена традиционным галогенным светильникам.
- **Надежность:** не нуждаются в особом обслуживании, не создают нагрузку на электросеть в момент включения.
- **Адаптер для монтажа на шинопровод** в комплекте (у светильников ULB-M08H адаптер является неотъемлемой частью корпуса). В зависимости от вида адаптера, светильник может монтироваться на однофазный или на трёхфазный шинопровод.



Шинопроводы для трековых систем освещения см. на стр. 90.

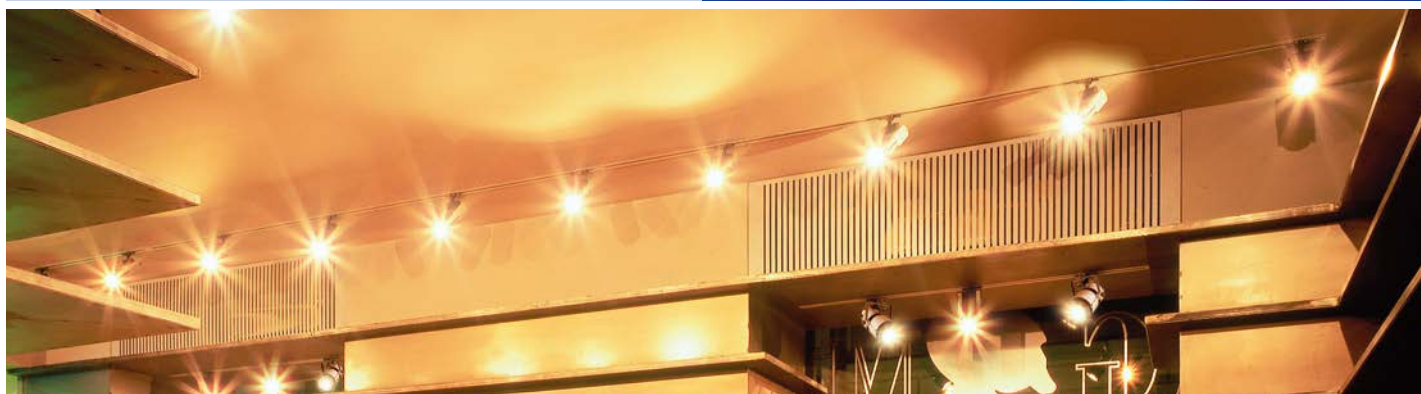

ULB-M03A-33W/NW SILVER



ULB-M04A-33W/NW WHITE



Серия с адаптером для однофазного шинопровода

	Вт	лм	К	°	cos φ	мм	кг	корпус	эквив. галоген, Вт	☐	
ULB-M03A-23W/WW SILVER	08544	23	1400	3000	25	0,9	60×223×156	0,95	☐	100	12
ULB-M03A-33W/NW SILVER	08547	33	2000	4000	25	0,9	68×223×156	0,95	☐	150	12
ULB-M03A-33W/WW SILVER	08546	33	1900	3000	25	0,9	68×223×156	0,95	☐	150	12
ULB-M03A-40W/NW SILVER	08549	40	2500	4000	25	0,9	68×223×156	0,95	☐	200	12
ULB-M03A-40W/WW SILVER	08548	40	2400	3000	25	0,9	68×223×156	0,95	☐	200	12
ULB-M04A-33W/NW WHITE	08551	33	2500	4200	30	0,9	166×150×233	1,8	☐	200	8
ULB-M04A-33W/WW WHITE	08550	33	2300	3000	30	0,9	166×150×233	1,8	☐	200	8

220–240 В
50–60 Гц

30000
ч

A

IP20

II

Ra>80

+50°
-25°

АЛЮМИ-
НИЙ
КОРПУС

КАРТОН
УПАКОВКА



ULB-M07K-8W/NW WHITE



ULB-M08H-24W/WW WHITE

NEW!



ULB-M08H-24W/NW BLACK

NEW!



Серия с адаптером для трёхфазного шинпровода

Можно использовать с трёхфазными шинпроводами Uniel и Nordic Aluminium.

		Вт	лм	К	∠°	cos φ	мм	кг	корпус	эквив. галоген, Вт	
ULB-M07K-8W/NW WHITE	10815	8	500	4000	53	0,8	48×132×95	0,3		60	50
ULB-M08H-24W/NW WHITE	UL-00002362	24	2000	4200	24	≥ 0,9	70×160×205	0,55		150	24
ULB-M08H-24W/WW WHITE	UL-00002361	24	2000	3200	24	≥ 0,9	70×160×205	0,55		150	24
ULB-M08H-35W/NW WHITE	UL-00002364	35	2800	4200	24	≥ 0,9	70×160×205	0,55		200	24
ULB-M08H-35W/WW WHITE	UL-00002363	35	2800	3200	24	≥ 0,9	70×160×205	0,55		200	24
ULB-M08H-24W/NW BLACK	UL-00002398	24	2000	4200	24	≥ 0,9	70×160×205	0,55		150	24
ULB-M08H-35W/NW BLACK	UL-00002399	35	2800	4200	24	≥ 0,9	70×160×205	0,55		200	24

220–240 В 50–60 Гц	30000 ч	A	IP20	II	Ra>80	+50° -25°	АЛЮМИНИЙ КОРПУС	КАРТОН УПАКОВКА
-----------------------	---------	---	------	----	-------	--------------	--------------------	--------------------



OSRAM
CHIP

NEW!



		Вт	лм	К	∠°	cos φ	мм	кг	корпус	эквив. галоген, Вт	
ULB-S41R-35W/NW BLACK	UL-00002628	35	4200	4000	30	≥ 0,9	162×66×220	1,15		200	16

110–240 В 50–60 Гц	30000 ч	A	IP20	II	Ra>80	+45° -20°	АЛЮМИНИЙ КОРПУС	КАРТОН УПАКОВКА
-----------------------	---------	---	------	----	-------	--------------	--------------------	--------------------

ШИНОПРОВОДЫ ДЛЯ ТРЕКОВЫХ СИСТЕМ ОСВЕЩЕНИЯ

Шинопроводы используются для монтажа трековых светильников. С помощью коннекторов из шинопроводов можно создать осветительную систему любой конфигурации.



Схема системы освещения

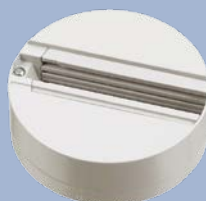
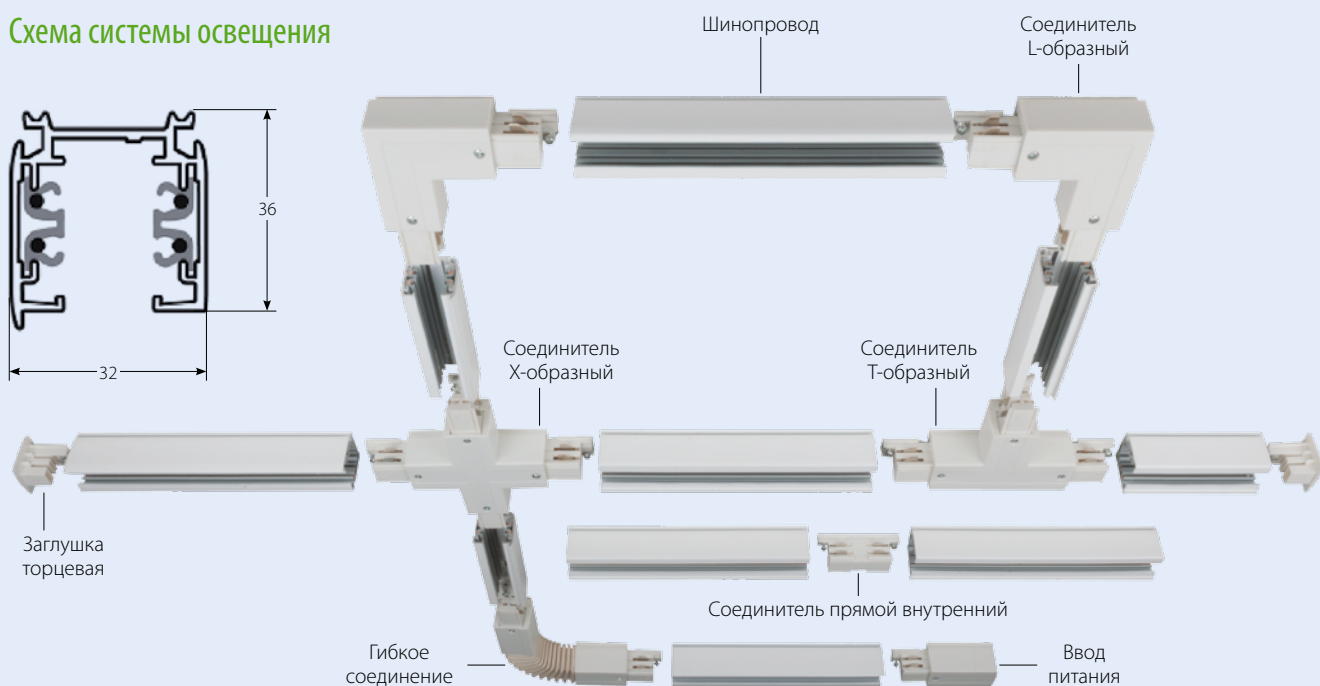

Шинопроводы

	длина, м	цвет	макс. ток, А
UBX-AS4 SILVER 100 POLYBAG	09722	1	16
UBX-AS4 BLACK 100 POLYBAG	09723	1	16
UBX-AS4 WHITE 100 POLYBAG	09724	1	16
UBX-AS4 SILVER 200 POLYBAG	09725	2	16
UBX-AS4 BLACK 200 POLYBAG	09726	2	16
UBX-AS4 WHITE 200 POLYBAG	09727	2	16
UBX-AS4 SILVER 300 POLYBAG	09728	3	16
UBX-AS4 BLACK 300 POLYBAG	09729	3	16
UBX-AS4 WHITE 300 POLYBAG	09730	3	16

Чашка потолочного крепления для трекового светильника UBX-A81

Предназначена для светильников с адаптером для трёхфазного шинопровода. Позволяет подключить трековый светильник без использования дополнительных компонентов.

	мм	цвет	
UBX-A81 WHITE 1 POLYBAG	UL-00002391	112x32	40
UBX-A81 BLACK 1 POLYBAG	UL-00002392	112x32	40
UBX-A81 SILVER 1 POLYBAG	UL-00002393	112x32	40

220 В

50-60
Гц

IP20

II

30 кг

ПАКЕТ
УПАКОВКА 10

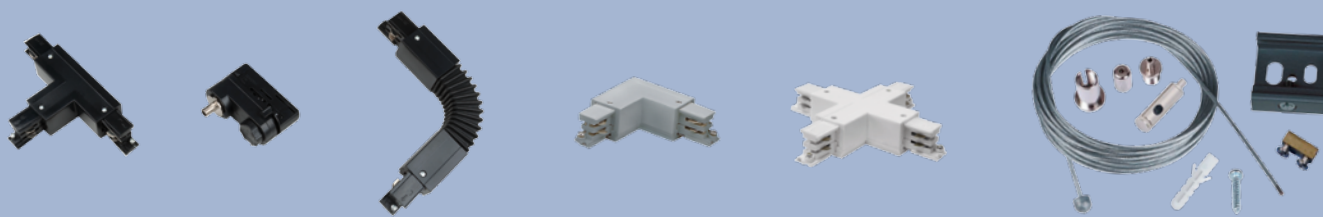

Коннекторы

Модель	Артикул	Изображение	Описание	цвет	тип	количество	
UBX-A01 WHITE 1 POLYBAG	09735		Ввод питания для шинопровода	белый	правый	50	
UBX-A01 BLACK 1 POLYBAG	09736		Ввод питания для шинопровода	черный	правый	50	
UBX-A01 SILVER 1 POLYBAG	09737		Ввод питания для шинопровода	серебристый	правый	50	
UBX-A02 WHITE 1 POLYBAG	09738		Ввод питания для шинопровода	белый	левый	50	
UBX-A02 BLACK 1 POLYBAG	09739		Ввод питания для шинопровода	черный	левый	50	
UBX-A02 SILVER 1 POLYBAG	09740		Ввод питания для шинопровода	серебристый	левый	50	
UBX-A11 WHITE 1 POLYBAG	09741		Соединитель для шинопроводов прямой	белый	внутренний	100	
UBX-A11 BLACK 1 POLYBAG	09742		Соединитель для шинопроводов прямой	черный	внутренний	100	
UBX-A11 SILVER 1 POLYBAG	09743		Соединитель для шинопроводов прямой	серебристый	внутренний	100	
UBX-A12 WHITE 1 POLYBAG	09744		Соединитель для шинопроводов прямой	белый	внешний	50	
UBX-A12 BLACK 1 POLYBAG	09745		Соединитель для шинопроводов прямой	черный	внешний	50	
UBX-A12 SILVER 1 POLYBAG	09746		Соединитель для шинопроводов прямой	серебристый	внешний	50	
UBX-A21 WHITE 1 POLYBAG	09762		Соединитель для шинопроводов L-образный	белый	внешний	25	
UBX-A21 BLACK 1 POLYBAG	09763		Соединитель для шинопроводов L-образный	черный	внешний	25	
UBX-A21 SILVER 1 POLYBAG	09764		Соединитель для шинопроводов L-образный	серебристый	внешний	25	
UBX-A22 WHITE 1 POLYBAG	09765		Соединитель для шинопроводов L-образный	белый	внутренний	25	
UBX-A22 BLACK 1 POLYBAG	09766		Соединитель для шинопроводов L-образный	черный	внутренний	25	
UBX-A22 SILVER 1 POLYBAG	09767		Соединитель для шинопроводов L-образный	серебристый	внутренний	25	
UBX-A24 WHITE 1 POLYBAG	09771		Соединитель для шинопроводов гибкий	белый		25	
UBX-A24 BLACK 1 POLYBAG	09772		Соединитель для шинопроводов гибкий	черный		25	
UBX-A24 SILVER 1 POLYBAG	09773		Соединитель для шинопроводов гибкий	серебристый		25	
UBX-A31 WHITE 1 POLYBAG	09750		Соединитель для шинопроводов T-образный	белый	правый внешний	25	
UBX-A31 BLACK 1 POLYBAG	09751		Соединитель для шинопроводов T-образный	черный	правый внешний	25	
UBX-A31 SILVER 1 POLYBAG	09752		Соединитель для шинопроводов T-образный	серебристый	правый внешний	25	
UBX-A32 WHITE 1 POLYBAG	09753		Соединитель для шинопроводов T-образный	белый	левый внешний	25	
UBX-A32 BLACK 1 POLYBAG	09754		Соединитель для шинопроводов T-образный	черный	левый внешний	25	
UBX-A32 SILVER 1 POLYBAG	09755		Соединитель для шинопроводов T-образный	серебристый	левый внешний	25	
UBX-A33 WHITE 1 POLYBAG	09756		Соединитель для шинопроводов T-образный	белый	правый внутренний	25	
UBX-A33 BLACK 1 POLYBAG	09757		Соединитель для шинопроводов T-образный	черный	правый внутренний	25	
UBX-A33 SILVER 1 POLYBAG	09758		Соединитель для шинопроводов T-образный	серебристый	правый внутренний	25	
UBX-A34 WHITE 1 POLYBAG	09759		Соединитель для шинопроводов T-образный	белый	левый внутренний	25	
UBX-A34 BLACK 1 POLYBAG	09760		Соединитель для шинопроводов T-образный	черный	левый внутренний	25	
UBX-A34 SILVER 1 POLYBAG	09761		Соединитель для шинопроводов T-образный	серебристый	левый внутренний	25	
UBX-A41 WHITE 1 POLYBAG	09747			Соединитель для шинопроводов X-образный	белый		20
UBX-A41 BLACK 1 POLYBAG	09748			Соединитель для шинопроводов X-образный	черный		20
UBX-A41 SILVER 1 POLYBAG	09749	Соединитель для шинопроводов X-образный		серебристый		20	
UBX-A61 WHITE 1 POLYBAG	09787		Адаптер для трёхфазного шинопровода	белый		50	
UBX-A61 BLACK 1 POLYBAG	09788		Адаптер для трёхфазного шинопровода	черный		50	
UBX-A61 SILVER 1 POLYBAG	09789		Адаптер для трёхфазного шинопровода	серебристый		50	
UFB-C41 WHITE 1 POLYBAG	09731		Заглушка торцевая для шинопровода	белый		100	
UFB-C41 BLACK 1 POLYBAG	09732		Заглушка торцевая для шинопровода	черный		100	
UFB-C41 SILVER 1 POLYBAG	09733		Заглушка торцевая для шинопровода	серебристый		100	
UFB-H41 SILVER 1 POLYBAG*	09734		Набор для подвешивания шинопроводов. Длина подвеса — 2 м	серебристый		100	
UFB-H42 SILVER 1 POLYBAG*	UL-00002394		Набор для подвешивания шинопроводов с регулируемой длиной подвеса. Максимальная длина подвеса — 2 м	серебристый		100	

*Один набор включает в себя 1 подвес. Для подвешивания 1 м шинопровода рекомендуется использовать 2 набора.

СВЕТИЛЬНИКИ НАПРАВЛЕННОГО СВЕТА С РЕГУЛИРУЕМЫМ НАПРАВЛЕНИЕМ СВЕТОВОГО ПОТОКА

Светильники направленного света могут быть использованы как для общего освещения, так и точечной или декоративной подсветки, потому что угол светового потока можно менять с помощью встроенного поворотного механизма. Предназначены для освещения общественных и коммерческих помещений, таких как магазины, гостиницы, рестораны, кинотеатры.

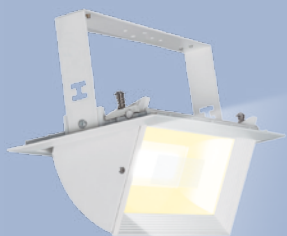

	Вт	лм	К	°	cos φ	мм	кг	мм	ЭКВИВ. галоген, Вт		
ULK-M02E-30W/WW/WHITE	08592	30	1300	3000	99	0,9	235×146×139	1,05	220×132	100	8
ULK-M02G-45W/WW/WHITE	08594	45	2000	3000	99	0,9	235×146×98	1,25	220×132	150	8

100–240 В
50–60 Гц

IP20

II

Ra>80

БЕЛЫЙ

КАРТОН
УПАКОВКА

СВЕТИЛЬНИКИ НАПРАВЛЕННОГО СВЕТА С ПОСТОЯННЫМ НАПРАВЛЕНИЕМ СВЕТОВОГО ПОТОКА

Особенностью светильников направленного света типа даунлайт (downlight) является то, что световой поток направлен строго сверху вниз и не рассеивается в освещаемой области.



	Вт	лм	К	°	cosφ	мм	кг	мм	ЭКВИВ. галоген, Вт	Короб	
ULT-D01B-8W/NW WHITE	08569	8	500	4200	92	0,8	132×85	0,35	120	30	20
ULT-D01B-8W/WW WHITE	08568	8	480	3000	92	0,8	132×85	0,35	120	30	20
ULT-D01C-10W/NW WHITE	08571	10	700	4200	98	0,8	165×95	0,5	150	60	10
ULT-D01C-10W/WW WHITE	08570	10	650	3000	98	0,8	165×95	0,5	150	60	10
ULT-D01E-20W/NW WHITE	08573	20	1300	4200	99	0,9	190×110	0,8	175	100	10
ULT-D01E-20W/WW WHITE	08572	20	1100	3000	99	0,9	190×110	0,8	175	100	10
ULT-D01G-30W/NW WHITE	08575	30	2000	4200	102	0,9	230×110	1,25	215	100	8
ULT-D01G-30W/WW WHITE	08574	30	1900	3000	102	0,9	230×110	1,25	215	100	8

 100–240 В
50–60 Гц

IP20

II

Ra>80

БЕЛЫЙ

 КАРТОН
УПАКОВКА

	Вт	лм	К	°	cosφ	мм	кг	мм	ЭКВИВ. галоген, Вт	Короб	
ULT-D02B-8W/NW WHITE	08577	8	500	4200	98	0,8	125×125×70	0,4	118×118	30	20
ULT-D02B-8W/WW WHITE	08576	8	480	3000	98	0,8	125×125×70	0,4	118×118	30	20
ULT-D02C-10W/NW WHITE	08579	10	700	4200	106	0,8	155×155×72	0,6	145×145	60	20
ULT-D02C-10W/WW WHITE	08578	10	650	3000	106	0,8	155×155×72	0,6	145×145	60	20
ULT-D02E-20W/NW WHITE	08581	20	1300	4200	108	0,9	191×191×74	0,85	180×180	100	10
ULT-D02E-20W/WW WHITE	08580	20	1100	3000	108	0,9	191×191×74	0,85	180×180	100	10
ULT-D02G-30W/NW WHITE	08583	30	2000	4200	112	0,9	221×221×74	1,05	210×210	100	12
ULT-D02G-30W/WW WHITE	08582	30	1900	3000	112	0,9	221×221×74	1,05	210×210	100	12

 100–240 В
50–60 Гц

IP20

II

Ra>80

БЕЛЫЙ

 КАРТОН
УПАКОВКА

	Вт	лм	К	°	cosφ	мм	кг	мм	ЭКВИВ. галоген, Вт	Короб
ULT-D03E-18W/NW SILVER	09601	18	1350	4500	120	0,9	190×83	0,8	167	18
ULT-D03G-30W/DW SILVER	09603	30	2200	6500	120	0,9	220×103	1,25	207	12
ULT-D03G-30W/NW SILVER	09602	30	2200	4500	120	0,9	220×103	1,25	207	12

 100–240 В
50–60 Гц

IP20

II

Ra>80

СЕРЕБРО

 КАРТОН
УПАКОВКА

СВЕТОДИОДНЫЕ ЛЕНТЫ

Светодиодные ленты различаются по цвету свечения, световому потоку (лм), степени защиты от влаги и пыли (IP), рабочему напряжению (В).

В ассортименте представлены светодиодные ленты следующих серий:

- **Сетевого напряжения 220 В.** Светодиодные ленты IP68 в бобилах по 50 м 220 В.
- **Энергоэффективная серия.** Светодиодные ленты 12 В и 24 В со степенью защиты от пыли и влаги IP20, IP65 и IP68 со светоотдачей более 90 лм/Вт для лент белого свечения. Особенностью серии так же является герметичная силиконовая оболочка для IP68.
- **Дизайнерская серия.** Светодиодные ленты для декорирования предметов сложных форм и мультибелые ленты.
- **Готовые решения.** Светодиодная лента 5 м, источник питания и контроллер для RGB, упакованные в блистер.
- **Профессиональная серия.** Светодиодные ленты 12 В и 24 В со степенью защиты от пыли и влаги IP20, IP65, IP67.

СВЕТОДИОДНЫЕ ЛЕНТЫ СЕТЕВОГО НАПЯЖЕНИЯ 220 В

Герметичная светодиодная лента ULS сетевого напряжения 220 В подключается через сетевой шнур с адаптером к сети переменного тока 50 Гц и напряжением 220 В. Благодаря оболочке из ПВХ чехла, лента имеет высокую степень защиты от пыли и влаги IP67 и рекомендуется для наружной подсветки, создания световой рекламы, для контурного оформления зданий, фонтанов и небольших прудов. Поставляются в промышленной упаковке, отрезками длиной 50 м на катушках.

ПРЕИМУЩЕСТВА

- Возможность подключить 50 м ленты к одной точке питания.
- Медная жила проводника обеспечивает равномерный световой поток по всей длине ленты.
- Герметичность и устойчивость к погодным условиям.
- Широкий ассортимент аксессуаров для монтажа.



Внимание! Для обеспечения степени защиты от пыли и влаги IP67 все соединения ленты требуют применения герметика. Подключать строго соблюдая полярность!



Светодиодные ленты сетевого напряжения 220 В ULS-2835

		Вт/м	лм/м	К	LED/м
ULS-2835-60LED/m-10mm-IP67-220V-8W/m-50M-BLUE	UL-00000859	8	120		60
ULS-2835-60LED/m-10mm-IP67-220V-8W/m-50M-DW	UL-00000659	8	550	6500	60
ULS-2835-60LED/m-10mm-IP67-220V-8W/m-50M-GREEN	UL-00000860	8	460		60
ULS-2835-60LED/m-10mm-IP67-220V-8W/m-50M-RED	UL-00000861	8	220		60
ULS-2835-60LED/m-10mm-IP67-220V-8W/m-50M-W	UL-00000858	8	550	4000	60
ULS-2835-60LED/m-10mm-IP67-220V-8W/m-50M-WW	UL-00000660	8	550	3000	60
ULS-2835-60LED/m-10mm-IP67-220V-8W/m-50M-YELLOW	UL-00000862	8	180		60

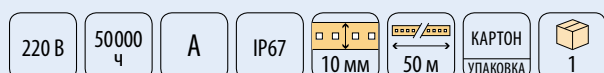

Сетевой шнур для подключения светодиодных лент ULS-2835 к сети 220 В

Максимальная длина ленты для подключения — 50 м.

		назначение	длина шнура, м	сечение, мм
UCX-SP2/A67-NNN WHITE	07690	адаптер для монохромных лент 2835	1,5	10×7

Аксессуары для монтажа светодиодных лент сетевого напряжения 220 В ULS-2835

		назначение	тип ленты	сечение, мм	индив. упак., шт.
UCW-K10 CLEAR 005 POLYBAG	10835	 Защита обрезанного конца ленты	монохромная 2835	10×7	5
UCX-SK2/A67-NNN CLEAR 005 POLYBAG	10830	 Гибкое соединение двух лент	монохромная 2835	10×7	5
UTC-K-12/A67-NNN CLEAR 005 POLYBAG	10824	 Прямое соединение двух лент	монохромная 2835	10×7	5
UTC-K-22/A67-NNN CLEAR 005 POLYBAG	10821	 Г-образное соединение двух лент	монохромная 2835	10×7	5
UTC-K-32/A67-NNN CLEAR 005 POLYBAG	10818	 Т-образное соединение двух лент	монохромная 2835	10×7	5
UCC-K10 CLEAR 050 POLYBAG	10833	 Крепление для светодиодной ленты	монохромная 2835	10×7	50

Светодиодные ленты сетевого напряжения 220 В ULS-5050 RGB

		Вт/м	лм/м	LED/м
ULS-5050-60LED/m-16mm-IP67-220V-14,4W/m-50M-RGB	10803	14,4	210/440/120	60

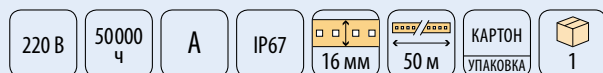
Сетевой шнур для подключения светодиодных лент ULS-5050 к сети 220 В

Максимальная длина ленты для подключения — 50 м.

		назначение	длина шнура, м	сечение, мм
UCX-SP4/B67-RGB WHITE	07692	контроллер для лент 5050 RGB	1,5	16×7

ИК-контроллер ULC-N10 для светодиодной ленты сетевого напряжения 220 В ULS-5050

Предназначен для подключения до 150 м ленты RGB 220 В DC. Контроллер имеет 24 предустановленные программы: статические и динамические режимы, регулирование скорости смены цветов. Также возможна настройка индивидуальных режимов с помощью программы Dynamic Light. Контроллер снабжён тремя разъёмами для подключения светодиодных лент ULS-5050-60LED/m-16mm-IP67-220V-14,4W/m-50M-RGB сечением 16×7 мм. Управление контроллером осуществляется с помощью пульта ДУ.

		выход, В	макс. ток (1 канал), А	макс. мощность, Вт	мм
ULC-N10-RGB GREY	UL-00001552	220	3	2000	145×110×55

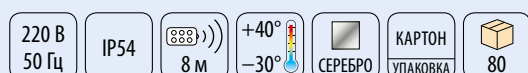

Контроллер ULC-N20 для светодиодной ленты сетевого напряжения 220 В ULS-5050

Максимальная длина ленты для подключения — 50 м.

Пульт ДУ в комплекте.

	выход, В	выход, А	макс. мощность, Вт	сечение, мм	мм
ULC-N20-RGB BLACK	10800	220	1	750	16×7 30×90×50

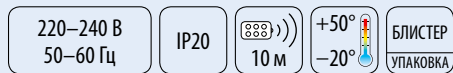
**Аксессуары для монтажа светодиодных лент сетевого напряжения 220 В ULS-5050**

	назначение	тип ленты	сечение, мм	индив. упак., шт.	
UCW-K14 CLEAR 005 POLYBAG	10836 	Защита обрезанного конца ленты	5050 RGB	16×7	5
UCX-SK4/B67-RGB CLEAR 005 POLYBAG	10832 	Гибкое соединение двух лент	5050 RGB	16×7	5
UTC-K-14/B67-RGB CLEAR 005 POLYBAG	10826 	Прямое соединение двух лент	5050 RGB	16×7	5
UTC-K-24/B67-RGB CLEAR 005 POLYBAG	10823 	Г-образное соединение двух лент	5050 RGB	16×7	5
UTC-K-34/B67-RGB CLEAR 005 POLYBAG	10820 	Т-образное соединение двух лент	5050 RGB	16×7	5
UCC-K14 CLEAR 050 POLYBAG	10834 	Крепление для светодиодной ленты	5050 RGB	16×7	50

Диммер ULC-N11 WHITE для светодиодной ленты сетевого напряжения 220 В

Диммер ULC-N11 предназначен для диммирования и получения светодинамических эффектов при подключении светодиодной ленты сетевого напряжения 220 В. Данный диммер позволяет реализовать статические и динамические режимы свечения ленты:

- произвольно регулировать яркость свечения ленты или выбирать фиксированное значение яркости (100% — 50% — 25%);
 - использовать светодинамические режимы и регулировать скорость их переключения.
- Управление диммером производится с помощью пульта ДУ.

	макс. мощность, Вт	макс. ток, А	кол. каналов	пульт, мм	контроллер, мм
ULC-N11-DIM WHITE UL-00002277	600	1	1	83×40×7	90×70×28

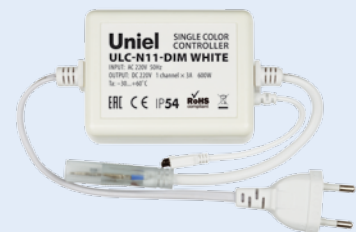
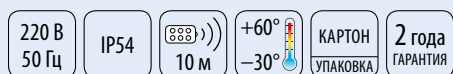

NEW!

СВЕТОДИОДНЫЙ ГИБКИЙ НЕОН ULS-N21 FLEX

Светодиодный гибкий неон ULS-N21 FLEX — современная альтернатива классическому стеклянному неону в декоративной подсветке. LED NEON FLEX представляет собой яркую светодиодную ленту внутри специальной гибкой ПВХ-оболочки. Равномерность свечения по всей длине достигается благодаря небольшому расстоянию между светодиодами и рассеивающему эффекту оболочки. Гибкий неон ULS-N21 FLEX используется внутри и вне помещений, для контурной и фасадной подсветки: он не требует специального обслуживания и очень удобен при установке в труднодоступных местах.

ПРЕИМУЩЕСТВА

- Возможность подключить до 50 м к одной точке питания.
- Медная жила проводника обеспечивает равномерный световой поток по всей длине.
- Герметичность и устойчивость к погодным условиям.
- Широкий ассортимент аксессуаров для монтажа.



NEW!

Внимание! Для обеспечения степени защиты от пыли и влаги IP67 все соединения ленты требуют применения герметика. Подключать строго соблюдая полярность!

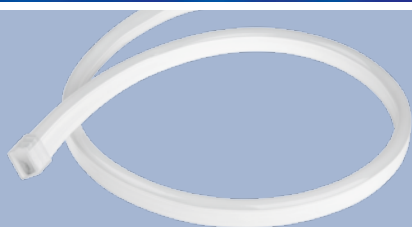

		Вт	лм/м	К	LED/м	сечение, мм
ULS-N21-2835-120LED/m-8mm-IP67-220V-8W/m-50M-DW	UL-00002924	8	180	6500	120	8x16
ULS-N21-2835-120LED/m-8mm-IP67-220V-8W/m-50M-WW	UL-00002925	8	180	3000	120	8x16
ULS-N21-2835-120LED/m-8mm-IP67-220V-8W/m-50M-BLUE	UL-00002926	8	80		120	8x16

220 В
30000 ч
60°
IP67
8 мм
50 м
КАРТОН УПАКОВКА
1
24 мес. ГАРАНТИЯ
лента 50 м, 2 заглушки

Адаптер для подключения светодиодных лент UCX-SP2/N21 к сети 220 В

Максимальная длина ленты для подключения — 50 м. Приобретается отдельно.

		назначение	длина шнура, м	сечение, мм	индив. упак., шт.
UCX-SP2/N21 WHITE 1 STICKER	UL-00002937	адаптер для светодиодной ленты ULS-N21 NEON	1,5	8x16	1

220–240 В
+50°
-20°

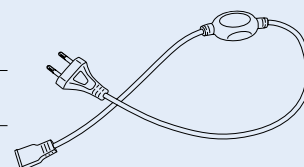

Аксессуары для ULS-N21 FLEX

			назначение	тип ленты	сечение, мм	индив. упак., шт.
UCW-N21 CLEAR 025 POLYBAG	UL-00002938		Защита обрезанного конца ленты	ULS-N21 NEON	8x16	25
UTC-K-12/N21 CLEAR 025 POLYBAG	UL-00002929		Прямое соединение двух лент	ULS-N21 NEON	8x16	25
UTC-K-22/N21 CLEAR 025 POLYBAG	UL-00002930		Г-образное соединение двух лент	ULS-N21 NEON	8x16	25
UTC-K-32/N21 CLEAR 025 POLYBAG	UL-00002931		Т-образное соединение двух лент	ULS-N21 NEON	8x16	25
UCC-N21/C50 WHITE 025 POLYBAG	UL-00002934		Крепления для светодиодных лент Размеры: 50x11x14 мм	ULS-N21 NEON	8x16	25

СВЕТОДИОДНЫЕ ЛЕНТЫ «ЭНЕРГОЭФФЕКТИВНАЯ СЕРИЯ»

Светодиодные ленты 12 В IP20 и IP68 предназначены для основного освещения и подсветки помещений. Лента изготовлена на основе высокоэффективных низкопрофильных светодиодов 2835 со светоотдачей более 90 лм/Вт. Герметичная силиконовая оболочка для лент с IP68 не только эстетично выглядит, но и позволяет использовать ленты в бассейнах и аквариумах.



Ленты светодиодные открытые (IP20)

		Вт/м	лм/м	К	LED/м
ULS-2835-60LED/m-8mm-IP20-DC12V-6W/m-5M-DW	UL-00000874	6	60	6500	60
ULS-2835-60LED/m-8mm-IP20-DC12V-6W/m-5M-W	UL-00000876	6	60	4000	60
ULS-2835-60LED/m-8mm-IP20-DC12V-6W/m-5M-WW	UL-00000875	6	60	3000	60
ULS-2835-60LED/m-8mm-IP20-DC12V-9,6W/m-5M-DW	11046	9,6	60	6500	60
ULS-2835-60LED/m-8mm-IP20-DC12V-9,6W/m-5M-W	UL-00000873	9,6	60	4000	60
ULS-2835-60LED/m-8mm-IP20-DC12V-9,6W/m-5M-WW	11047	9,6	60	3000	60
ULS-2835-120LED/m-8mm-IP20-DC12V-9,6W/m-5M-DW	UL-00000877	9,6	120	6500	120
ULS-2835-120LED/m-8mm-IP20-DC12V-9,6W/m-5M-W	UL-00000878	9,6	120	4000	120
ULS-2835-120LED/m-8mm-IP20-DC12V-9,6W/m-5M-WW	UL-00000879	9,6	120	3000	120
ULS-2835-120LED/m-8mm-IP20-DC12V-19,2W/m-5M-DW	11048	19,2	120	6500	120
ULS-2835-120LED/m-8mm-IP20-DC12V-19,2W/m-5M-W	UL-00000872	19,2	120	4000	120
ULS-2835-120LED/m-8mm-IP20-DC12V-19,2W/m-5M-WW	11049	19,2	120	3000	120
ULS-2835-120LED/m-8mm-IP20-DC12V-9,6W/m-5M-BLUE	UL-00002253	9,6	160		120
ULS-2835-120LED/m-8mm-IP20-DC12V-9,6W/m-5M-GREEN	UL-00002256	9,6	560		120
ULS-2835-120LED/m-8mm-IP20-DC12V-9,6W/m-5M-RED	UL-00002254	9,6	340		120
ULS-2835-120LED/m-8mm-IP20-DC12V-9,6W/m-5M-YELLOW	UL-00002255	9,6	260		120

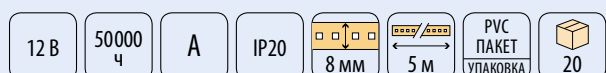



Ленты светодиодные герметичные (IP65)

		Вт/м	лм/м	К	LED/м
ULS-2835-60LED/m-8mm-IP65-DC12V-6W/m-5M-DW	UL-00000892	6	500	6500	60
ULS-2835-60LED/m-8mm-IP65-DC12V-6W/m-5M-W	UL-00000890	6	500	4200	60
ULS-2835-60LED/m-8mm-IP65-DC12V-6W/m-5M-WW	UL-00000891	6	500	3000	60
ULS-2835-60LED/m-8mm-IP65-DC12V-9,6W/m-5M-DW	UL-00000887	9,6	900	6500	60
ULS-2835-60LED/m-8mm-IP65-DC12V-9,6W/m-5M-W	UL-00000888	9,6	900	4200	60
ULS-2835-60LED/m-8mm-IP65-DC12V-9,6W/m-5M-WW	UL-00000889	9,6	900	3000	60
ULS-2835-120LED/m-8mm-IP65-DC12V-9,6W/m-5M-DW	UL-00000895	9,6	900	6500	120
ULS-2835-120LED/m-8mm-IP65-DC12V-9,6W/m-5M-W	UL-00000893	9,6	900	4200	120
ULS-2835-120LED/m-8mm-IP65-DC12V-9,6W/m-5M-WW	UL-00000894	9,6	900	3000	120
ULS-2835-120LED/m-8mm-IP65-DC12V-19,2W/m-5M-DW	UL-00000884	19,2	1800	6500	120
ULS-2835-120LED/m-8mm-IP65-DC12V-19,2W/m-5M-W	UL-00000885	19,2	1800	4200	120
ULS-2835-120LED/m-8mm-IP65-DC12V-19,2W/m-5M-WW	UL-00000886	19,2	1800	3000	120
ULS-2835-120LED/m-8mm-IP65-DC12V-9,6W/m-5M-BLUE	UL-00002249	9,6	160		120
ULS-2835-120LED/m-8mm-IP65-DC12V-9,6W/m-5M-GREEN	UL-00002252	9,6	560		120
ULS-2835-120LED/m-8mm-IP65-DC12V-9,6W/m-5M-RED	UL-00002250	9,6	340		120
ULS-2835-120LED/m-8mm-IP65-DC12V-9,6W/m-5M-YELLOW	UL-00002251	9,6	260		120

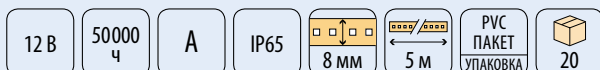

Ленты светодиодные с герметичной силиконовой оболочкой (IP68)

		Вт/м	лм/м	К	LED/м
ULS-2835-60LED/m-10mm-IP68-DC12V-9,6W/m-5M-DW	11042	9,6	900	6500	60
ULS-2835-60LED/m-10mm-IP68-DC12V-9,6W/m-5M-WW	11043	9,6	900	3200	60
ULS-2835-120LED/m-10mm-IP68-DC12V-19,2W/m-5M-DW	11044	19,2	1800	6500	120
ULS-2835-120LED/m-10mm-IP68-DC12V-19,2W/m-5M-WW	11045	19,2	1800	3200	120

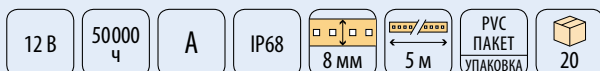

Светодиодные ленты для помещений ULS-2835-60LED/m-8mm-IP20-DC24V

NEW!

Возможно последовательное соединение до 15 м.

		Вт/м	лм/м	К	LED/м
ULS-2835-60LED/m-8mm-IP20-DC24V-6W/m-5M-DW	UL-00002969	6	600	6500	60
ULS-2835-60LED/m-8mm-IP20-DC24V-6W/m-5M-W	UL-00002970	6	600	4000	60
ULS-2835-60LED/m-8mm-IP20-DC24V-6W/m-5M-WW	UL-00002971	6	600	3000	60



СВЕТОДИОДНЫЕ ЛЕНТЫ «ДИЗАЙНЕРСКАЯ СЕРИЯ»

Серия лент для подсветки предметов сложной формы, подойдёт для создания узоров, установки на радиусных элементах.



Мультибелая лента

Мультибелая лента с изменяемой цветовой температурой от тёплого белого до холодного белого. Изготовлена на основе светодиодов тёплого и холодного белого. Управляется с помощью диммера с пультом ДУ ULC-R23-СТВ.

	Вт/м	лм/м	K	LED/м	
ULS-5050-60LED/m-10mm-IP20-DC12V-14,4W/m-5M-MW	11050	14,4	1080	2800–6500	60

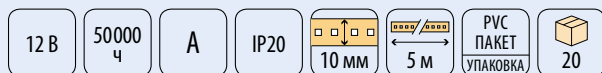

Лента для торцевой подсветки (узкая)

Лента ULS-3014 имеет ширину 6 мм и подходит для торцевой подсветки стекла, например, мебельной полки.

	Вт/м	лм/м	K	LED/м
ULS-3014-60LED/m-6mm-IP20-DC12V-6W/m-5M-DW	11051	6	6500	60

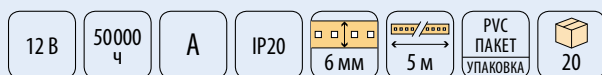

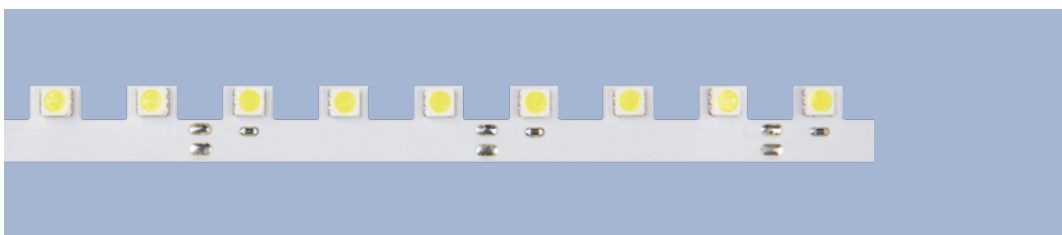

Фигурная лента ULS-B03

Угол загиба ленты ULS-B03 — 90°.

		Вт/м	лм/м	К	LED/м
ULS-B03-5050-60LED/m-10mm-IP20-DC12V-14.4W/m-5M-DW	10779	14,4	600	6500	60

12 В 50000 ч А IP20 10 мм 5 м PVC ПАКЕТ УПАКОВКА 20

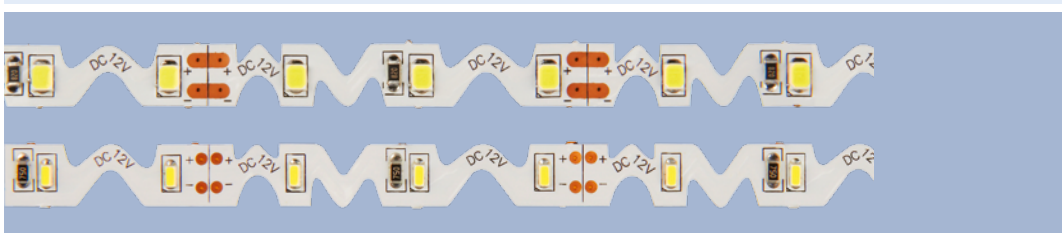

Фигурная лента ULS-Z

Угол поворота ленты ULS-Z — 30°.

		Вт/м	лм/м	К	LED/м
ULS-Z01-2835-60LED/m-8mm-IP20-DC12V-9,6W/m-3M-DW	10777	9,6	900	6500	60
ULS-Z02-3014-60LED/m-8mm-IP20-DC12V-6W/m-3M-DW	10778	6	600	6500	60

12 В 50000 ч А IP20 8 мм 3 м PVC ПАКЕТ УПАКОВКА 20



Многоцветная лента ULS-F20 «Бегущий огонь»

Не требует подключения к контроллеру. Последовательная смена предустановленных динамических режимов. Управление группами по 3 светодиода.

Лента подключается к источнику питания с выходным напряжением 12 В постоянного тока. Рекомендованные источники питания с разъёмом Jack 5.5 для подключения 5 м ленты — UET-VPJ-036A20 12V IP20, для подключения 10 м ленты — UET-VPP-072A20 12V IP20. Комплект: лента светодиодная с разъёмом Jack 5.5 для подключения с одного конца, и проводами для подключения с другого конца, инструкция.

		Вт/м	лм/м	LED/м	длина ленты, м
ULS-F20-5050-30LED/m-10mm-IP65-DC12V-7,2W/m-5M-RGB SMART	UL-00001860	7,2	105/220/60	30	5
ULS-F20-5050-30LED/m-10mm-IP65-DC12V-7,2W/m-10M-RGB SMART	UL-00001859	7,2	105/220/60	30	10

12 В 50000 ч А IP65 10 мм +40° -25° PVC ПАКЕТ УПАКОВКА 20

Внимание! Не допускается деление ленты на отрезки, т. к. микросхема управления установлена в начале ленты (со стороны разъёма).

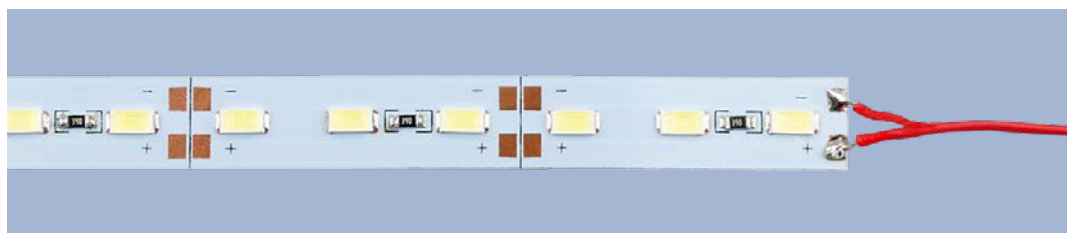

Светодиодные ленты на жёстком основании (модули)

Представляют собой жёсткую алюминиевую плату с низкопрофильными светодиодами 5630, на каждом метре расположено 72 светодиода. В комплекте два модуля по 1 м. Можно использовать в алюминиевом профиле UFE-A09.

		Вт/м	лм/м	К	LED/м
ULS-L20X-5630-72LED/m-12mm-IP20-DC12V-36W/m-2x1M-DW	UL-00000415	36	2800	6500	72
ULS-L20X-5630-72LED/m-12mm-IP20-DC12V-36W/m-2x1M-WW	UL-00000414	36	2800	3000	72
ULS-L21X-5630-72LED/m-12mm-IP20-DC12V-19,2W/m-2x1M-DW	UL-00002765	19,2	2000	6500	72
ULS-L21X-5630-72LED/m-12mm-IP20-DC12V-19,2W/m-2x1M-W	UL-00002766	19,2	2000	4000	72
ULS-L21X-5630-72LED/m-12mm-IP20-DC12V-19,2W/m-2x1M-WW	UL-00002767	19,2	2000	3000	72

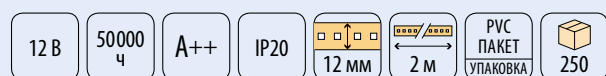

СВЕТОДИОДНЫЕ ЛЕНТЫ ДЛЯ ПОМЕЩЕНИЙ «ПРОФЕССИОНАЛЬНАЯ СЕРИЯ»

Лента выпускается на гибкой печатной плате, на оборотную сторону которой нанесена клеевая основа «3М». Представлены серии лент с напряжением питания 12 В или 24 В.

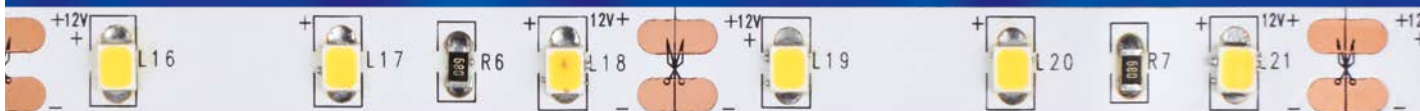

Светодиодные ленты для помещений ULS-3528-60LED/m-8mm-IP33-DC12V

	Вт/м	лм/м	К	LED/м	длина ленты, м	
ULS-3528-60LED/m-8mm-IP33-DC12V-4,8W/m-3M-W	04910	4,8	180	4000	60	3
ULS-3528-60LED/m-8mm-IP33-DC12V-4,8W/m-3M-WW	04909	4,8	180	2700	60	3
ULS-3528-60LED/m-8mm-IP33-DC12V-4,8W/m-5M-GREEN	04908	4,8	140		60	5
ULS-3528-60LED/m-8mm-IP33-DC12V-4,8W/m-5M-RED	04905	4,8	85		60	5
ULS-3528-60LED/m-8mm-IP33-DC12V-4,8W/m-5M-WW	04903	4,8	180	2700	60	5
ULS-3528-60LED/m-8mm-IP33-DC12V-4,8W/m-5M-YELLOW	04907	4,8	65		60	5

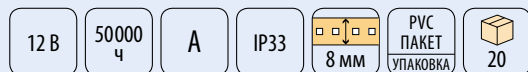





Светодиодные ленты для помещений ULS-3528-60LED/m-8mm-IP33-DC24V

Возможно последовательное соединение до 15 м.

	Вт/м	лм/м	К	LED/м	длина ленты, м	
ULS-3528-60LED/m-8mm-IP33-DC24V-4,8W/m-3M-W	04918	4,8	180	4000	60	3
ULS-3528-60LED/m-8mm-IP33-DC24V-4,8W/m-3M-WW	04917	4,8	180	2700	60	3
ULS-3528-60LED/m-8mm-IP33-DC24V-4,8W/m-5M-BLUE	04914	4,8	40		60	5
ULS-3528-60LED/m-8mm-IP33-DC24V-4,8W/m-5M-GREEN	04916	4,8	140		60	5
ULS-3528-60LED/m-8mm-IP33-DC24V-4,8W/m-5M-RED	04913	4,8	85		60	5
ULS-3528-60LED/m-8mm-IP33-DC24V-4,8W/m-5M-W	04912	4,8	180	4000	60	5
ULS-3528-60LED/m-8mm-IP33-DC24V-4,8W/m-5M-WW	04911	4,8	180	2700	60	5
ULS-3528-60LED/m-8mm-IP33-DC24V-4,8W/m-5M-YELLOW	04915	4,8	65		60	5





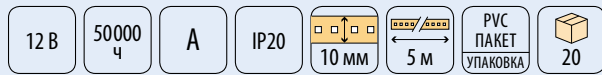

Светодиодные ленты для помещений ULS-5050-30LED/m-10mm-IP20-DC12V

		Вт/м	лм/м		LED/м
ULS-5050-30LED/m-10mm-IP20-DC12V-7,2W/m-5M-BLUE	04806	7,2	60		30
ULS-5050-30LED/m-10mm-IP20-DC12V-7,2W/m-5M-GREEN	04805	7,2	230		30
ULS-5050-30LED/m-10mm-IP20-DC12V-7,2W/m-5M-RED	04804	7,2	110		30
ULS-5050-30LED/m-10mm-IP20-DC12V-7,2W/m-5M-YELLOW	04807	7,2	90		30





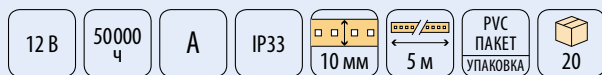

Светодиодные ленты для помещений ULS-5050-30LED/m-10mm-IP33-DC12V

		Вт/м	лм/м		LED/м
ULS-5050-30LED/m-10mm-IP33-DC12V-7,2W/m-5M-BLUE	04923	7,2	60		30
ULS-5050-30LED/m-10mm-IP33-DC12V-7,2W/m-5M-GREEN	04922	7,2	230		30
ULS-5050-30LED/m-10mm-IP33-DC12V-7,2W/m-5M-RED	04921	7,2	110		30
ULS-5050-30LED/m-10mm-IP33-DC12V-7,2W/m-5M-YELLOW	04924	7,2	90		30





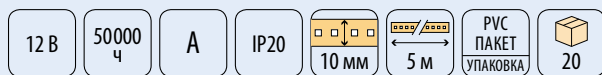

Светодиодные ленты для помещений ULS-5050-60LED/m-10mm-IP20-DC12V

		Вт/м	лм/м		LED/м
ULS-5050-60LED/m-10mm-IP20-DC12V-14,4W/m-5M-BLUE	04817	14,4	120		60
ULS-5050-60LED/m-10mm-IP20-DC12V-14,4W/m-5M-GREEN	04816	14,4	460		60
ULS-5050-60LED/m-10mm-IP20-DC12V-14,4W/m-5M-RED	04815	14,4	220		60
ULS-5050-60LED/m-10mm-IP20-DC12V-14,4W/m-5M-RGB	04819	14,4	210/440/120		60
ULS-5050-60LED/m-10mm-IP20-DC12V-14,4W/m-5M-YELLOW	04818	14,4	180		60





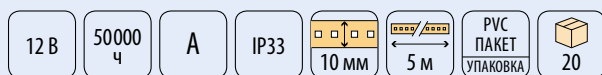

Светодиодные ленты для помещений ULS-5050-60LED/m-10mm-IP33-DC12V

		Вт/м	лм/м		LED/м
ULS-5050-60LED/m-10mm-IP33-DC12V-14,4W/m-5M-BLUE	04937	14,4	120		60
ULS-5050-60LED/m-10mm-IP33-DC12V-14,4W/m-5M-GREEN	04936	14,4	460		60
ULS-5050-60LED/m-10mm-IP33-DC12V-14,4W/m-5M-RED	04935	14,4	220		60
ULS-5050-60LED/m-10mm-IP33-DC12V-14,4W/m-5M-RGB	04939	14,4	210/440/120		60
ULS-5050-60LED/m-10mm-IP33-DC12V-14,4W/m-5M-YELLOW	04938	14,4	180		60



Светодиодные ленты для помещений ULS-5050-60LED/m-10mm-IP20-DC24V



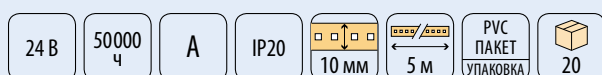

Возможно последовательное соединение до 15 м.

		Вт/м	лм/м		LED/м
ULS-5050-60LED/m-10mm-IP20-DC24V-14,4W/m-5M-BLUE	04930	14,4	120		60
ULS-5050-60LED/m-10mm-IP20-DC24V-14,4W/m-5M-GREEN	04929	14,4	460		60
ULS-5050-60LED/m-10mm-IP20-DC24V-14,4W/m-5M-RED	04928	14,4	220		60
ULS-5050-60LED/m-10mm-IP20-DC24V-14,4W/m-5M-RGB	04932	14,4	210/440/120		60
ULS-5050-60LED/m-10mm-IP20-DC24V-14,4W/m-5M-YELLOW	04931	14,4	180		60



Светодиодные ленты для помещений ULS-5050-60LED/m-10mm-IP33-DC24V

Возможно последовательное соединение до 15 м.

	Вт/м	лм/м	К	LED/м
ULS-5050-60LED/m-10mm-IP33-DC24V-14,4W/m-5M-BLUE	04944	14,4	120	 60
ULS-5050-60LED/m-10mm-IP33-DC24V-14,4W/m-5M-GREEN	04943	14,4	460	 60
ULS-5050-60LED/m-10mm-IP33-DC24V-14,4W/m-5M-RED	04942	14,4	220	 60
ULS-5050-60LED/m-10mm-IP33-DC24V-14,4W/m-5M-RGB	04946	14,4	210/440/120	 60
ULS-5050-60LED/m-10mm-IP33-DC24V-14,4W/m-5M-YELLOW	04945	14,4	180	 60

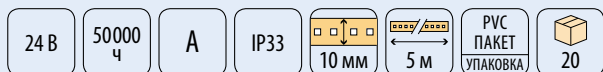

СВЕТОДИОДНЫЕ ГЕРМЕТИЧНЫЕ ЛЕНТЫ «ПРОФЕССИОНАЛЬНАЯ СЕРИЯ»

Лента выпускается на гибкой печатной плате в оболочке из полиуретановой резины (IP65) и ПВХ чехле (IP67). На оборотную сторону влагозащищённой ленты IP65 нанесена клеевая основа «3М». Представлены серии лент с напряжением питания 12 В или 24 В.



Светодиодные герметичные ленты ULS-3528-60LED/m-8mm-IP65-DC24V

		Вт/м	мм/м		LED/м
ULS-3528-60LED/m-8mm-IP65-DC24V-4,8W/m-5M-GREEN	04864	4,8	140		60
ULS-3528-60LED/m-8mm-IP65-DC24V-4,8W/m-5M-YELLOW	04863	4,8	65		60

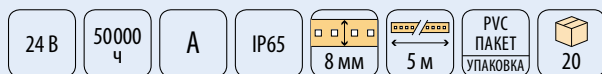



Светодиодные герметичные ленты ULS-5050-30LED/m-10mm-IP65-DC12V

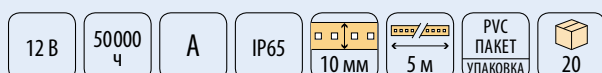

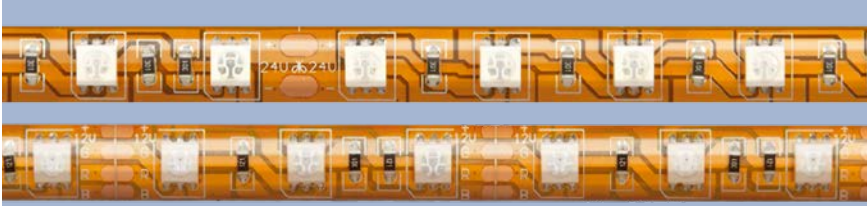
		Вт/м	мм/м		LED/м
ULS-5050-30LED/m-10mm-IP65-DC12V-7,2W/m-5M-BLUE	04887	7,2	60		30
ULS-5050-30LED/m-10mm-IP65-DC12V-7,2W/m-5M-GREEN	04888	7,2	230		30
ULS-5050-30LED/m-10mm-IP65-DC12V-7,2W/m-5M-RED	04889	7,2	110		30
ULS-5050-30LED/m-10mm-IP65-DC12V-7,2W/m-5M-YELLOW	04893	7,2	90		30





Светодиодные герметичные ленты ULS-5050-60LED/m-10mm-IP65-DC12V

		Вт/м	лм/м		LED/м
ULS-5050-60LED/m-10mm-IP65-DC12V-14,4W/m-5M-GREEN	04875	14,4	460		60
ULS-5050-60LED/m-10mm-IP65-DC12V-14,4W/m-5M-RGB	04878	14,4	210/440/120		60

12 В	50000 ч	A	IP65	 10 мм	 5 м	РЭС ПАКЕТ УПАКОВКА	 20
------	---------	---	------	---	---	-----------------------	--

АКСЕССУАРЫ ДЛЯ СВЕТОДИОДНЫХ ЛЕНТ И МОДУЛЕЙ

Светодиодные аксессуары Uniel предназначены для герметичной защиты обрезанных концов лент, для соединения светодиодных лент с блоками питания и между собой без пайки, а также для фиксации лент на различные поверхности при помощи саморезов.

ПРЕИМУЩЕСТВА

- Гарантированно безопасное соединение.
- Не требуют пайки, для соединения достаточно вставить ленту в коннектор и защёлкнуть его.
- Все аксессуары разработаны специально для светодиодных лент 2835-60, 3528-60, 5050-30, 5050-60, 5050-60RGB30, 5050-60RGB со степенью защиты от пыли и влаги IP20, IP33.

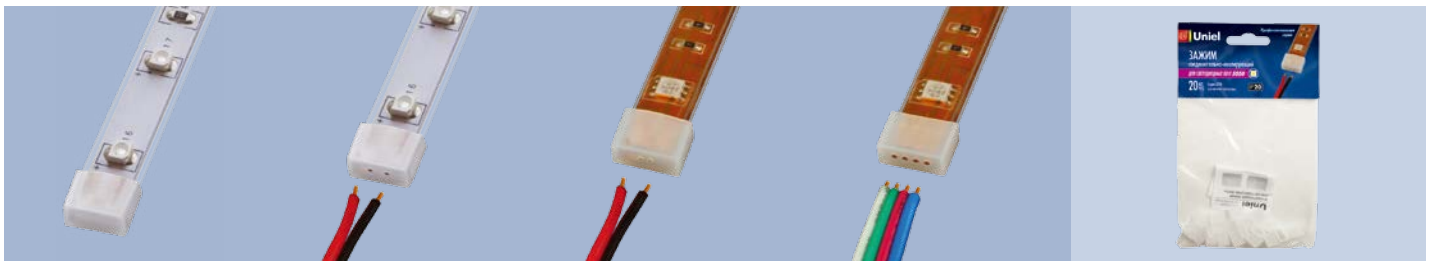
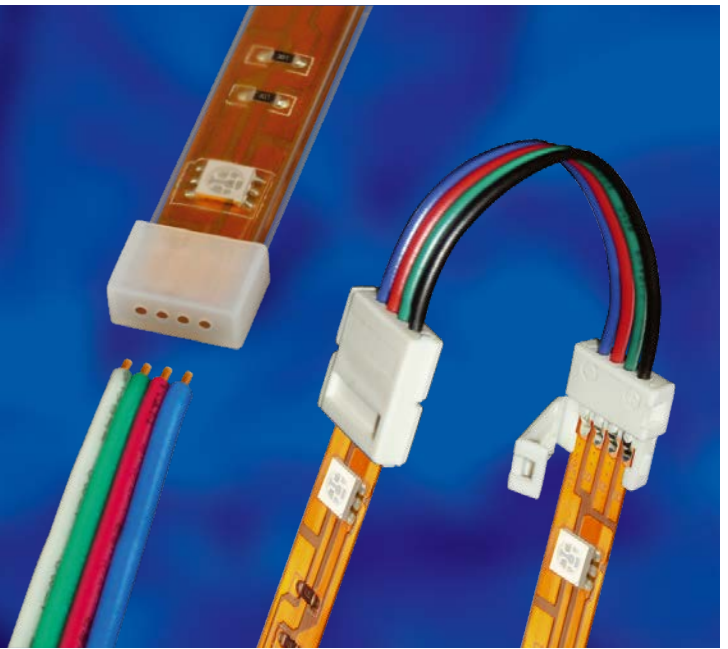

Изолирующие зажимы (заглушки) для светодиодной ленты IP67

Предназначены для защиты обрезанного конца ленты.

		кол-во отверстий	ширина ленты, мм	тип ленты
UCW-L08 WHITE 020 POLYBAG	06618	0	8	монохромная 3528
UCW-L10 WHITE 020 POLYBAG	06619	0	10	монохромная 5050
UCW-H08 WHITE 020 POLYBAG	06678	2	8	монохромная 3528
UCW-H10 WHITE 020 POLYBAG	06679	2	10	монохромная 5050
UCW-R10 WHITE 020 POLYBAG	06684	4	10	RGB 5050



Клеммы соединительные для светодиодных лент

Предназначены для соединения светодиодных лент между собой.
Тип соединения — жёсткое.

		ширина ленты, мм	тип ленты
UTC-L-2/A20-NNN WHITE 020 POLYBAG	06605	8	монохромная 3528
UTC-L-2/B20-NNN WHITE 020 POLYBAG	06606	10	монохромная 5050
UTC-L-4/B20-RGB WHITE 020 POLYBAG	06607	10	RGB 5050

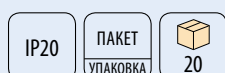

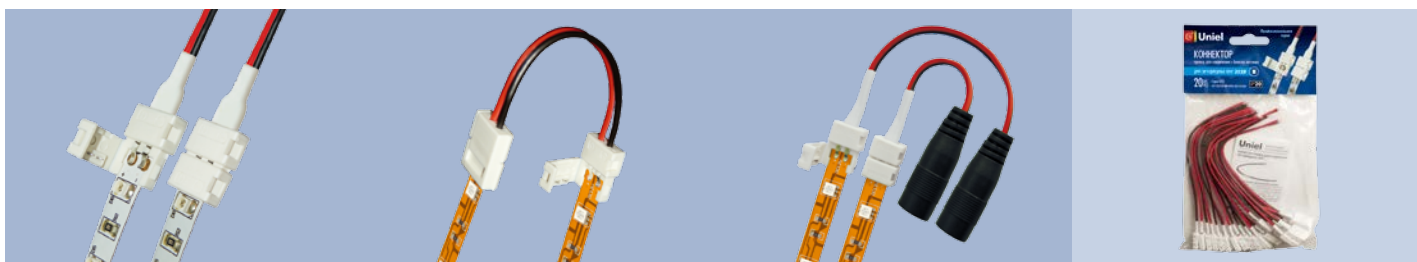

Коннекторы для соединения светодиодных лент

Тип соединения — гибкое.

		соединение	ширина ленты, мм	тип ленты
UCX-SD2/A20-NNN WHITE 020 POLYBAG	06608	с блоком питания	8	монохромная 3528
UCX-SD2/B20-NNN WHITE 020 POLYBAG	06609	с блоком питания	10	монохромная 5050
UCX-SD4/B20-RGB WHITE 020 POLYBAG	06610	с блоком питания	10	RGB 5050
UCX-SS2/A20-NNN WHITE 020 POLYBAG	06611	лент между собой	8	монохромная 3528
UCX-SS2/B20-NNN WHITE 020 POLYBAG	06612	лент между собой	10	монохромная 5050
UCX-SS4/B20-RGB WHITE 020 POLYBAG	06613	лент между собой	10	RGB 5050
UCX-SJ2/A20-NNN WHITE 020 POLYBAG	06614	с адаптером	8	монохромная 3528
UCX-SJ2/B20-NNN WHITE 020 POLYBAG	06615	с адаптером	10	монохромная 5050

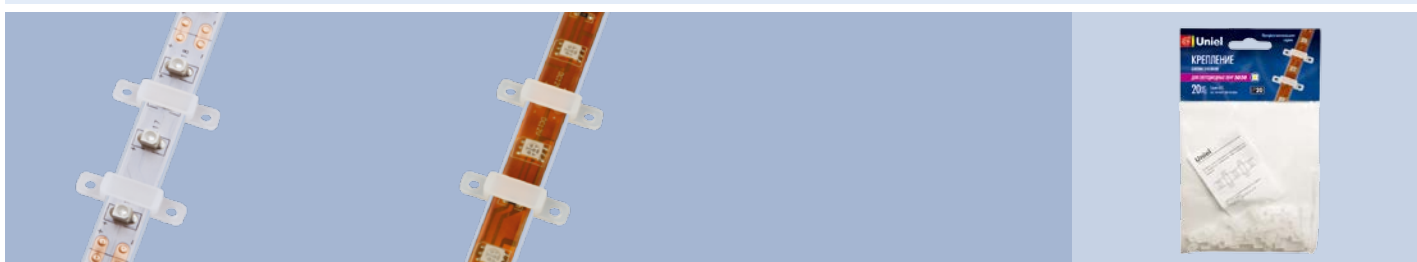

Крепления для светодиодных лент

Предназначены для фиксации светодиодной ленты на поверхности.

		ширина ленты, мм	тип ленты
UCC-L08 WHITE 020 POLYBAG	06616	8	монохромная 3528
UCC-L10 WHITE 020 POLYBAG	06617	10	монохромная 5050



ПРОФИЛИ АЛЮМИНИЕВЫЕ ДЛЯ СВЕТОДИОДНЫХ ЛЕНТ





Алюминиевый профиль предназначен для создания светильников на основе светодиодных лент. В рамках одной серии приобретаются заглушки и крепёж, прозрачные или матовые рассеиватели.

Например, профиль UFE-A01 комплектуется рассеивателем UFE-R01 и набором аксессуаров UFE-N01. Все эти элементы позволяют придать конструкции законченный вид.

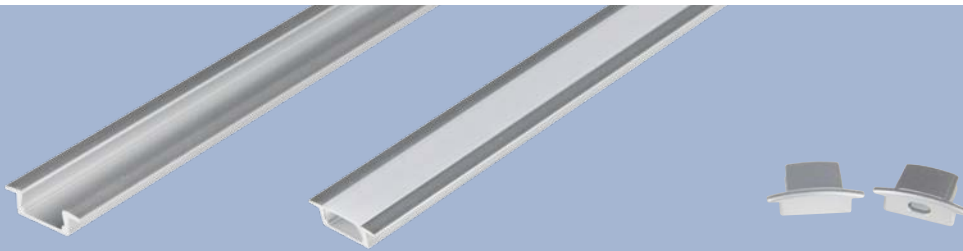
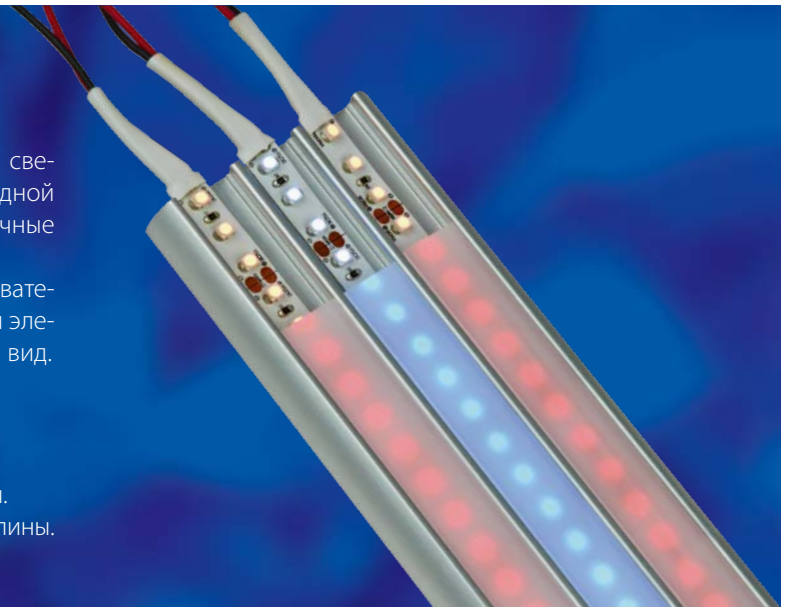
ПРЕИМУЩЕСТВА



- Простота сборки и монтажа.
- Дополнительное охлаждение светодиодной ленты.
- Возможность создания светильника необходимой длины.

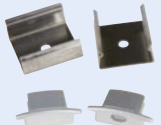

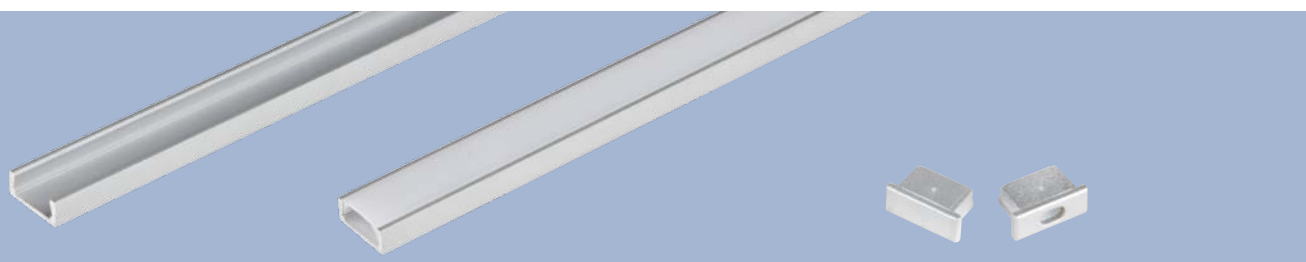

			крепление	корпус	мм	
UFE-A01 SILVER 200 POLYBAG	UL-00000595		врезное	алюминий	2000×22×6	250
UFE-R01 CLEAR 200 POLYBAG	UL-00000605			прозрачный пластик	2000	250
UFE-R01 FROZEN 200 POLYBAG	UL-00000606			матовый пластик	2000	250
UFE-N01 SILVER B POLYBAG	UL-00000620			сталь, пластик		1200

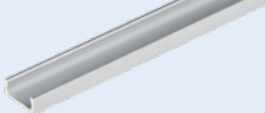

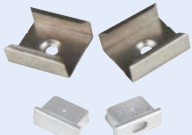

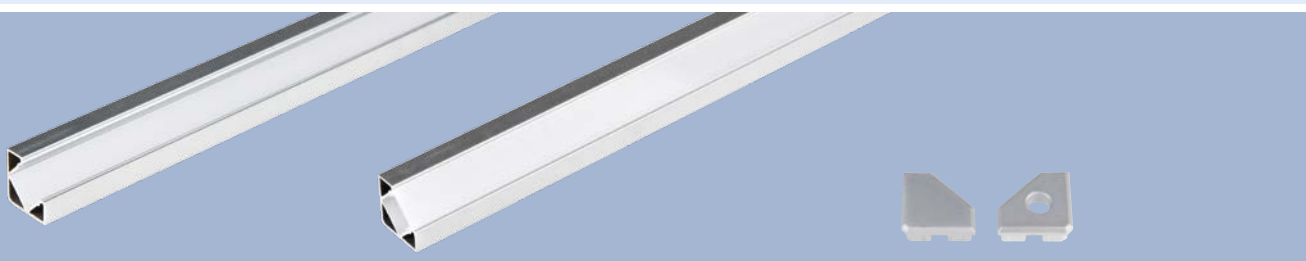
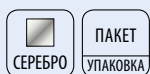



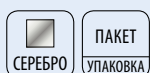

			крепление	корпус	мм	
UFE-A02 SILVER 200 POLYBAG	UL-00000596		накладное	алюминий	2000×15,2×6	100
UFE-R02 CLEAR 200 POLYBAG	UL-00000607			прозрачный пластик	2000	100
UFE-R02 FROZEN 200 POLYBAG	UL-00000608			матовый пластик	2000	100
UFE-N02 SILVER A POLYBAG	UL-00000622			сталь, пластик		1200

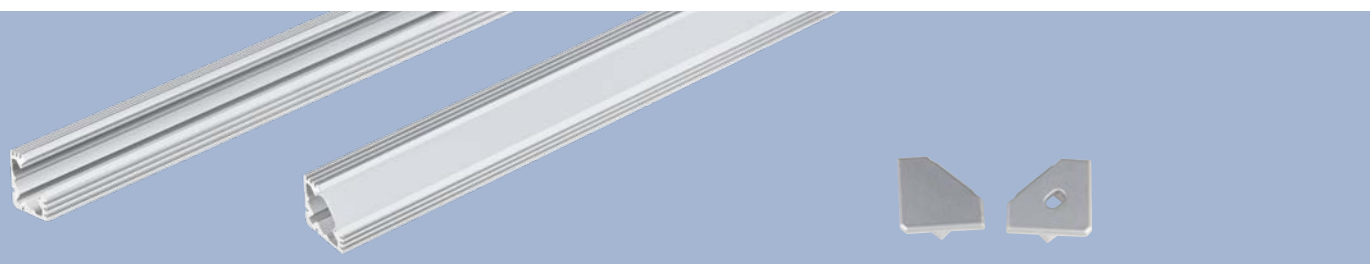



			крепление	корпус	мм	
UFE-A03 SILVER 200 POLYBAG	UL-00000597		угловое	алюминий	2000×18,67×18,67	50
UFE-R03 FROZEN 200 POLYBAG	UL-00000609			матовый пластик	2000	50
UFE-N03 SILVER A POLYBAG	UL-00000623			сталь, пластик		1200





			крепление	корпус	мм	
UFE-A04 SILVER 200 POLYBAG	UL-00000598		угловое	алюминий	2000×19×19	50
UFE-R04 CLEAR 200 POLYBAG	UL-00000610			прозрачный пластик	2000	50
UFE-R04 FROZEN 200 POLYBAG	UL-00000611			матовый пластик	2000	50
UFE-N04 SILVER A POLYBAG	UL-00000624			сталь, пластик		600

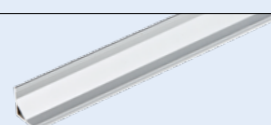



			крепление	корпус	мм	
UFE-A05 SILVER 200 POLYBAG	UL-00000599		угловое	алюминий	2000×16×16	100
UFE-R05 FROZEN 200 POLYBAG	UL-00000612			матовый пластик	2000	100
UFE-N05 SILVER A POLYBAG	UL-00000625			сталь, пластик		600







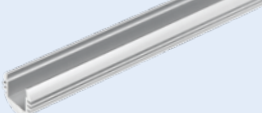

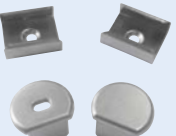

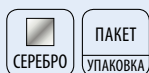
UFE-A06 SILVER 200 POLYBAG	UL-00000600		крепление	корпус	мм	
			угловое	алюминий	2000x16x16	100
				матовый пластик	2000	100
				сталь, пластик		600

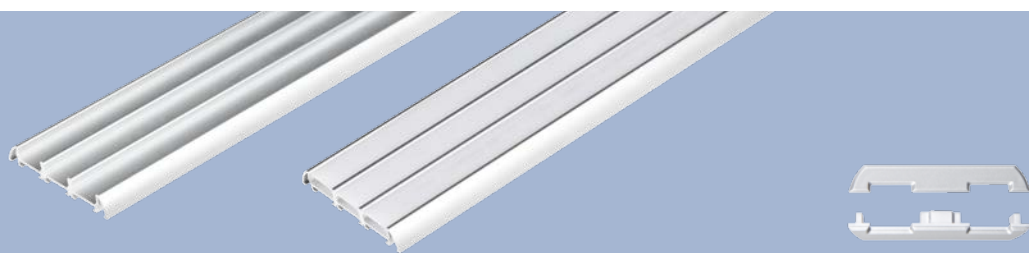





UFE-A07 SILVER 200 POLYBAG	UL-00000601		крепление	корпус	мм	
			подвесное	алюминий	2000xØ18,5	50
				прозрачный пластик	2000	50
				матовый пластик	2000	50
				сталь, пластик		600



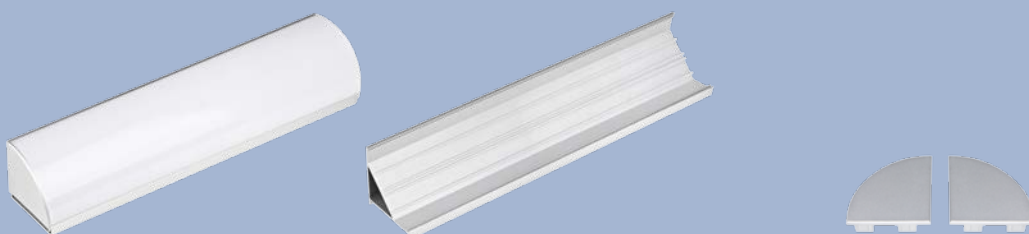
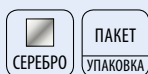

			крепление	корпус	мм	
UFE-A08 SILVER 200 POLYBAG	UL-00000602		накладное	алюминий	2000x59,44x6	50
UFE-R08 CLEAR 200 POLYBAG	UL-00000616			прозрачный пластик	2000	50
UFE-R08 FROZEN 200 POLYBAG	UL-00000617			матовый пластик	2000	50
UFE-N08 SILVER B POLYBAG	UL-00000628			сталь, пластик		600

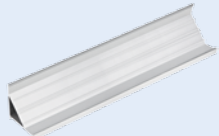

			крепление	корпус	мм	
UFE-A09 SILVER 200 POLYBAG	UL-00000603		угловое	алюминий	2000x50x49,7	25
UFE-R09 FROZEN 200 POLYBAG	UL-00000618			матовый пластик	2000	25
UFE-N09 SILVER B POLYBAG	UL-00000629			сталь, пластик		200



ИСТОЧНИКИ ПИТАНИЯ ДЛЯ СВЕТОДИОДОВ

Источники питания Uniel предназначены для обеспечения надёжной работы осветительных устройств на основе светодиодов. Источники питания сконструированы с учётом самых высоких требований к уровню стабилизации выходных параметров и надёжной работы, как самого изделия, так и светодиодных источников света. В ассортименте представлены источники тока и источники напряжения.

ПРЕИМУЩЕСТВА

- 4 вида защиты: от короткого замыкания, от перегрузки, от перегрева, ограничение тока нагрузки.
- Долговечность: обеспечивают до 30 000 часов работы.
- Удобство в эксплуатации: в зависимости от модели изделия оснащены разъёмами, клеммами, кабелем питания.
- Стабильность выходных параметров.

ИСТОЧНИКИ ПИТАНИЯ ДЛЯ СВЕТОДИОДНЫХ ЛЕНТ И МОДУЛЕЙ / С ВИЛКОЙ И КАБЕЛЕМ

Источники питания для светодиодных лент и модулей с вилкой и разъёмом предназначены для использования в помещениях (класс защиты IP20).



		Вт	тип	выход, В	выход, мА
UET-VPA-006A20 12V IP20	08532	6	стабилизатор напряжения	12	≤ 500
UET-VPA-009A20 12V IP20	08533	9	стабилизатор напряжения	12	≤ 750
UET-VPP-012A20 12V IP20	06313	12	стабилизатор напряжения	12	≤ 1000
UET-VPA-024A20 12V IP20	06314	24	стабилизатор напряжения	12	≤ 2000
UET-VPA-036A20 12V IP20	06315	36	стабилизатор напряжения	12	≤ 3000
UET-VPP-060A20 12V IP20	10598	60	стабилизатор напряжения	12	≤ 5000
UET-VPP-072A20 12V IP20	06316	72	стабилизатор напряжения	12	≤ 6000

110–265 В 50–60 Гц	IP20	+45° -15°	ПЛАСТИК КОРПУС	КАРТОН УПАКОВКА	50
-----------------------	------	--------------	-------------------	--------------------	----

БЛОК ПИТАНИЯ ДЛЯ СВЕТОДИОДНЫХ СВЕТИЛЬНИКОВ

Предназначен для подключения до 6 светодиодных светильников с рабочим током 320 мА в сеть электропитания. Имеет разветвитель и 5 заглушек. Мощность блока составляет 9 Вт. Предназначен для использования только внутри помещений (класс защиты IP33). Рекомендуется для использования со светодиодными светильниками Uniel ULE-R04, ULE-R05 (стр. 77).

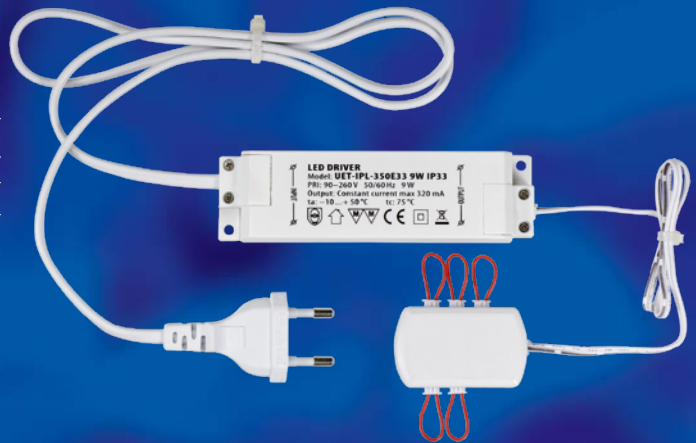

	Вт	кол. выходов	тип	выход, В	выход, мА	мм
UET-IPL-350E33 9W IP33	08940	9	стабилизатор тока	≤ 30	320	123×35×20

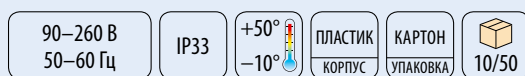

БЛОК ПИТАНИЯ ДЛЯ СВЕТОДИОДНЫХ СВЕТИЛЬНИКОВ, ВСТРАИВАЕМЫХ В ПОЛ

Предназначен для подключения до 6 светодиодных светильников, встраиваемых в пол. Имеет влагозащищённую кабель с 6 коннекторами, что позволяет устанавливать светильники, как в помещении, так и на улице. Сам блок предназначен для использования только внутри помещений (класс защиты IP33). Рекомендуется использовать со светодиодными светильниками Uniel ULE-S06, ULE-R06 (стр. 80).

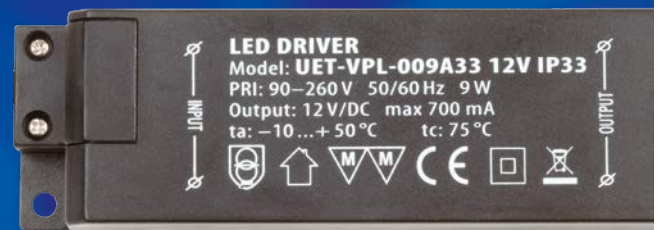

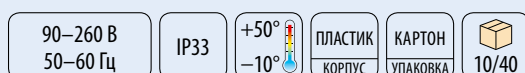

	Вт	кол. выходов	тип	выход, В	выход, мА	мм
UET-VPL-009A33 12V IP33	08939	9	стабилизатор напряжения	12	≤ 700	123×35×20

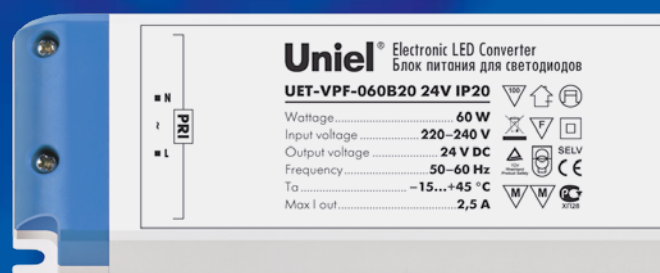

ИСТОЧНИКИ ПИТАНИЯ ДЛЯ СВЕТОДИОДНЫХ ЛЕНТ И МОДУЛЕЙ / ПЛАСТИКОВЫЕ

Профессиональные источники питания для светодиодных лент и модулей в компактном пластиковом корпусе, предназначены для использования в помещениях (класс защиты IP20).



		Вт	тип	вход, В	выход, В	выход, мА	мм	
UET-VPF-006A20 12V IP20	05827	6	стабилизатор напряжения	220–240	12	≤ 500	82×43×23	100
UET-VPF-015A20 12V IP20	05828	15	стабилизатор напряжения	100–240	12	≤ 1250	95×45×28	130
UET-VPF-015B20 24V IP20	05831	15	стабилизатор напряжения	220–240	24	≤ 625	123×45×19	100
UET-VPJ-036B20 24V IP20	UL-000024	36	стабилизатор напряжения	110–240	24	1500	140×45×28	100
UET-VPJ-036A20 12V IP20	10592	36	стабилизатор напряжения	110–240	12	≤ 3000	140×45×28	100
UET-VPF-060A20 12V IP20	05830	60	стабилизатор напряжения	100–240	12	≤ 5000	160×50×32	80
UET-VPF-060B20 24V IP20	05833	60	стабилизатор напряжения	220–240	24	≤ 2500	180×52×30	40
UET-IPF-350D20 12W IP20	05834	12	стабилизатор тока	220–240	8,4–36	350	123×45×19	100
UET-IPF-700D20 12W IP20	05835	12	стабилизатор тока	220–240	2,6–18	700	123×45×19	100

50–60
Гц

IP20

+45°
–15°

ПЛАСТИК
КОРПУС

КАРТОН
УПАКОВКА

ИСТОЧНИКИ ПИТАНИЯ ДЛЯ СВЕТОДИОДНЫХ ЛЕНТ И МОДУЛЕЙ / МЕТАЛЛИЧЕСКИЕ

Профессиональные источники питания для светодиодных лент и модулей в металлическом корпусе предназначены для использования в помещениях (класс защиты IP20).



UET-VAS-038B20 24V IP20



UET-VAS-360A20 12V IP20



	Вт	кол. выходов	тип	вход, В	выход, В	выход, мА	мм	°С		
UET-VAG-040A20 12V IP20	UL-00000979	40	1	стабилизатор напряжения	100–250	12	3,33	110x78x35	-10...+50	80
UET-VAG-060A20 12V IP20	UL-00000980	60	1	стабилизатор напряжения	100–250	12	5	110x78x35	-10...+50	80
UET-VAS-038A20 12V IP20	UL-00002426	38	1	стабилизатор напряжения	186–264	12	3,16	140x33x27	-20...+65	100
UET-VAS-038B20 24V IP20	UL-00002427	38	1	стабилизатор напряжения	186–264	24	1,6	140x33x27	-20...+65	100
UET-VAS-060A20 12V IP20	UL-00002428	60	1	стабилизатор напряжения	186–264	12	5	160x40x32	-20...+65	100
UET-VAS-060B20 24V IP20	UL-00002429	60	1	стабилизатор напряжения	186–264	24	2,5	160x40x32	-20...+65	100
UET-VAS-120A20 12V IP20	UL-00002430	120	1	стабилизатор напряжения	186–264	12	10	188x47x35	-20...+65	60
UET-VAS-120B20 24V IP20	UL-00002431	120	1	стабилизатор напряжения	186–264	24	5	188x47x35	-20...+65	36
UET-VAS-200A20 12V IP20	UL-00002432	200	2	стабилизатор напряжения	186–264	12	16,7	222x68x40	-20...+65	36
UET-VAS-200B20 24V IP20	UL-00002433	200	2	стабилизатор напряжения	186–264	24	8,4	222x68x40	-20...+65	36
UET-VAS-360A20 12V IP20	UL-00002434	360	2	стабилизатор напряжения	186–264	12	30	222x68x40	-20...+65	36
UET-VAS-360B20 24V IP20	UL-00002435	360	2	стабилизатор напряжения	186–264	24	15	222x68x40	-20...+65	36

50–60
Гц

IP20

МЕТАЛЛ
КОРПУСКАРТОН
УПАКОВКА

ИСТОЧНИКИ ПИТАНИЯ ДЛЯ СВЕТОДИОДНЫХ ЛЕНТ И МОДУЛЕЙ / ВЛАГОЗАЩИЩЁННЫЕ

Профессиональные источники питания для светодиодных лент и модулей в металлическом влагозащищённом корпусе предназначены для внутреннего и наружного использования (класс защиты IP67).



Серия UET-VAL

	Вт	кол. выходов	тип	вход, В	выход, В	выход, мА	мм		
UET-VAL-030A67 12V IP67	06009	30	1	стабилизатор напряжения	170–250	12	2,5	203x33x23	40
UET-VAL-040A67 12V IP67	06010	40	1	стабилизатор напряжения	170–250	12	3,3	193x41x32	40
UET-VAL-060A67 12V IP67	06011	60	1	стабилизатор напряжения	170–250	12	5	215x52x39	40
UET-VAL-100A67 12V IP67	06012	100	2	стабилизатор напряжения	170–250	12	8,3	228x74x54	12
UET-VAL-150A67 12V IP67	06013	150	2	стабилизатор напряжения	170–250	12	12,5	258x74x54	12

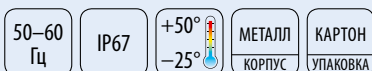

Серия UET-VAJ

	Вт	кол. выходов	тип	вход, В	выход, В	выход, мА	мм		
UET-VAJ-030A67 12V IP67	10587	30	1	стабилизатор напряжения	170–250	12	2,5	180x33x24	50
UET-VAJ-060A67 12V IP67	10588	60	1	стабилизатор напряжения	170–250	12	5	190x40x22	20
UET-VAJ-100B67 24V IP67	10589	100	2	стабилизатор напряжения	170–250	24	4	202x71x45	10
UET-VAJ-150B67 24V IP67	10590	150	2	стабилизатор напряжения	170–250	24	6,25	245x72x45	10
UET-VAJ-200B67 24V IP67	10591	200	2	стабилизатор напряжения	170–250	24	8,3	248x72x45	10

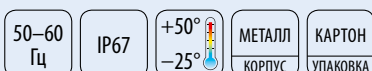

LED КОНТРОЛЛЕРЫ С ПУЛЬТОМ ДУ

LED контроллеры Uniel предназначены для управления светодиодными источниками света, создания и реализации различных световых сценариев.



LED КОНТРОЛЛЕРЫ СЕРИЯ ULC-R С РАБОЧЕЙ ЧАСТОТОЙ 433,92 МГц

Серия контроллеров с рабочей частотой 433,92 МГц для управления светодиодными источниками света, включает в себя три устройства: RGB-контроллер, контроллер с диммером для управления освещённостью и контроллер для регулирования освещённости и температуры белого света. Контроллеры ULC работают с источниками света 12 В и 24 В.

ПРЕИМУЩЕСТВА

- Функция памяти: при повторном включении автоматически выбирается режим выбранный перед выключением.
- Возможность подключения до 6 контроллеров к одному пульту (для увеличения мощности контроллера).
- Радиус действия пульта ДУ — 20 м.



LED контроллеры с диммером для регулирования освещённости / серия R22

Светодиодные контроллеры ULC-R22-DIM с пультом ДУ предназначены для изменения освещённости (диммирования) монохромных светодиодных источников света.

Особенности

- 8 предустановленных режимов светового потока.
- Сенсорное кольцо для изменения светового потока в диапазоне от 1 до 100%.

		макс. мощность (12/24 В), Вт	пульт	мм
ULC-R22-DIM BLACK	05948	144/288	■	24×64×85
ULC-R22-DIM WHITE	05947	144/288	□	24×64×85

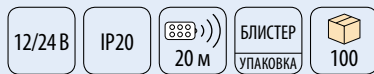

LED контроллеры с диммером для регулирования освещённости и температуры белого света / серия R23

Светодиодные контроллеры ULC-R23-CTB с пультом ДУ предназначены для изменения освещённости и температуры света источников света на основе светодиодов с двумя световыми температурами.

Особенности

- Регулировка светового потока в диапазоне от 1 до 100%.
- Предустановленные режимы светового потока.
- Регулирование цветовой температуры от тёплого белого до холодного белого света.

		макс. мощность (12/24 В), Вт	пульт	мм
ULC-R23-CTB BLACK	05950	144/288	■	24×64×85
ULC-R23-CTB WHITE	05949	144/288	□	24×64×85



LED КОНТРОЛЛЕРЫ С ПУЛЬТОМ ДУ СЕРИЯ ULC-G С РАБОЧЕЙ ЧАСТОТОЙ 2,4 ГГц

Серия ULC-G с рабочей частотой 2,4 ГГц, которая идеально подходит для многоквартирных домов. При установке одинаковых контроллеров в соседних квартирах, контроллеры ULC-G, имеющие защиту от внешних помех, работают независимо друг от друга.

ПРЕИМУЩЕСТВА

- Функция памяти: при повторном включении автоматически выбирается режим выбранный перед выключением.
- Возможность подключения до 6 контроллеров к одному пульту (для увеличения мощности контроллера).
- Радиус действия пульта ДУ — 30 м.



LED контроллеры RGB и RGBW

Светодиодные контроллеры ULC-G10-RGB и ULC-G50-RGBW с пультом ДУ предназначены для управления светодиодными лентами 12 В или 24 В. Контроллер ULC-G10-RGB служит для управления лентами RGB, а контроллер ULC-G50-RGBW позволяет к RGB-ленте подключить параллельно ленту белого свечения, что даёт возможность получить высокую цветопередачу в режиме белого свечения в зоне подсветки или использовать систему для основного освещения.

Особенности

- 64 000 цветов и оттенков.
- 8 уровней регулировки светового потока.
- 15 динамических программ смены цветов.

		макс. мощность (12/24 В), Вт	пульт	мм
ULC-G10-RGB BLACK	11105	216/432	■	24×45×85
ULC-G10-RGB WHITE	11104	216/432	□	24×45×85
ULC-G50-RGBW BLACK	11107	288/576	■	24×45×85
ULC-G50-RGBW WHITE	11106	288/576	□	24×45×85

12/24 В

IP20

30 м

БЛИСТЕР
УПАКОВКА

100

36 мес.
ГАРАНТИЯ



LED контроллеры RGBW с пультом ДУ 2,4 ГГц 4 зоны управления

Контроллер четырёхзонный для управления многоцветными и белыми светодиодными источниками света 12/24 В с пультом ДУ 2,4 ГГц. Комплект из RGB контроллера и современного сенсорного пульта ДУ применяется для управления многоцветными и белыми светодиодными лентами и другими светодиодными источниками света, поддерживающими управление ШИМ. Данная модель позволяет организовать 4 независимые группы источников света с индивидуальными сценариями. В комплект входят 1 пульт управления и 2 контроллера. Данный комплект предназначен для 2-х зон. Для организации управления 4-мя независимыми зонами требуется два комплекта.

Особенности

- 4 независимых зоны управления.
- 10 динамических программ смены цвета, 64 000 оттенков.
- Возможность наращивания системы путем добавления до 100 дополнительных контроллеров.
- Возможность привязки до 10-ти пультов к одному контроллеру.
- Управление цветом и яркостью свечения.
- Два входа для подключения источника питания (к клеммнику или разъёму Jack 5.5).

		макс. мощность (12/24 В), Вт	пульт	пульт, мм	контроллер, мм
ULC-M50-RGBWx2 BLACK	11109	240/480	■	110x55x20	170x52x23
ULC-M50-RGBWx2 WHITE	11108	240/480	□	110x55x20	170x52x23

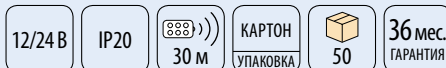

ДИММЕРЫ-ПРЕОБРАЗОВАТЕЛИ ТРИАК-ШИМ

Для управления источниками света 12 В и 24 В с помощью тиристорного регулятора требуется диммер-преобразователь триак-ШИМ. Диммеры-преобразователи триак-ШИМ используются при необходимости параллельного подключения устройств разного типа к выходу тиристорного регулятора.

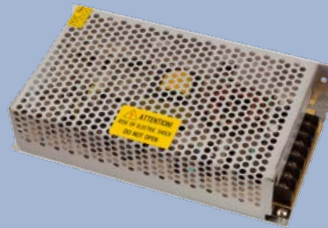
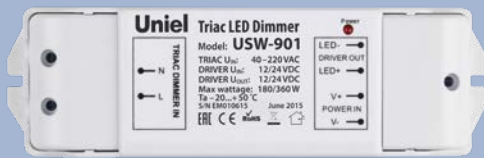

Диммер-преобразователь универсальный

Применяется для управления светодиодными лентами 12/24 В с помощью тиристорного регулятора.

Особенности

- Универсальное устройство для подключения источников света 12 В мощностью до 180 Вт, 24 В — до 360 Вт.
- Плавное регулирование светового потока от 0 до 100%.
- Совместим с диммерами Lutron, Clipsal, Dynalite.
- Малая высота и вес позволяют разместить устройство в гипсокартонной конструкции.

		мощность (12/24 В), Вт	макс. ток, А	мм
USW-901 WHITE	11112	18–180/36–360	15	167×52×24

40–220 В 12/24 В	50–60 Гц	0–100%	
IP20	КАРТОН УПАКОВКА	64	
			24 мес. ГАРАНТИЯ

Диммер-преобразователь со встроенным источником питания

Применяется для управления светодиодными лентами 12 В с помощью тиристорного регулятора со встроенным блоком питания 100 Вт.

Особенности

- Подходит для ранее установленных тиристорных регуляторов, т. к. не требует проведения дополнительной проводки 220 В.
- Плавное регулирование светового потока от 0 до 100%.

		Вт	макс. ток, А	мм
USW-902 WHITE	11113	10–100	8,5	200×98×39

40–240 В 50–60 Гц	0–100%	IP20	
КАРТОН УПАКОВКА	20	24 мес. ГАРАНТИЯ	

ПОВТОРИТЕЛИ СИГНАЛА

Повторители сигнала используются для подключения источников света, мощность которых превышает расчётную мощность контроллера.



		мощн. (12/24 В), Вт	макс. ток (1/3 канала), А	мм
ULC-A01 SILVER	10597	144/288	4/12	106×63×23

12/24 В	IP20	КАРТОН УПАКОВКА	100	24 мес. ГАРАНТИЯ	
---------	------	--------------------	-----	---------------------	--

СВЕТОДИОДНЫЕ СВЕТИЛЬНИКИ AURITA ULY-U33

Для освещения складов с палетным хранением, спортивных залов и производственных помещений, в том числе с уровнем зрительной работы класс I. Низкий уровень пульсации исключает стробоскопический эффект и обеспечивает высокий уровень безопасности при работе с производственным оборудованием. Высокий индекс цветопередачи светильников снижает нагрузку на глаза и положительно влияет на работоспособность сотрудников. Светильники Aurita ULY-U33 на 70% экономичнее светильников НСП 17, РСР 05, ЛСП 77 с лампами ДРЛ, Днат.

ТЕХНИЧЕСКИЕ ОСОБЕННОСТИ

- Корпус — литой под давлением алюминий с двухслойным покрытием (анодное оксидирование с последующим окрашиванием порошковой краской).
- Защитный экран из поликарбоната.
- Крепление за рым-болт.



		Вт	лм	К	°	
ULY-U33C-50W/NW IP65 SILVER	UL-00003212	50	6000	4000	120	Ø220×117
ULY-U33C-50W/DW IP65 SILVER	UL-00003211	50	6000	6500	120	Ø220×117
ULY-U33B-100W/DW IP65 SILVER	UL-00003180	100	12 000	6500	60	Ø280×130
ULY-U33C-100W/DW IP65 SILVER	UL-00003174	100	12 000	6500	120	Ø280×130
ULY-U33B-150W/DW IP65 SILVER	UL-00003182	150	18 000	6500	60	Ø360×140
ULY-U33C-150W/DW IP65 SILVER	UL-00003176	150	18 000	6500	120	Ø360×140
ULY-U33B-200W/DW IP65 SILVER	UL-00003184	200	24 000	6500	60	Ø420×160
ULY-U33C-200W/DW IP65 SILVER	UL-00003178	200	24 000	6500	120	Ø420×160

200–240 В 50 Гц	50000 ч	IP65	I	Ra≥80	Кл 5%	cos φ ≥0,9	+50° -25°	24 мес. ГАРАНТИЯ
--------------------	------------	------	---	-------	-------	---------------	--------------	---------------------

Светотехнические характеристики

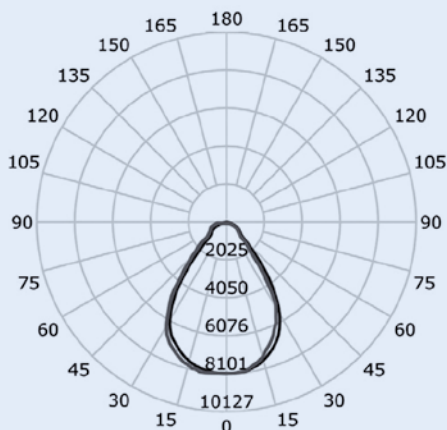

Для светильника 100 Вт с углом рассеивания 60°

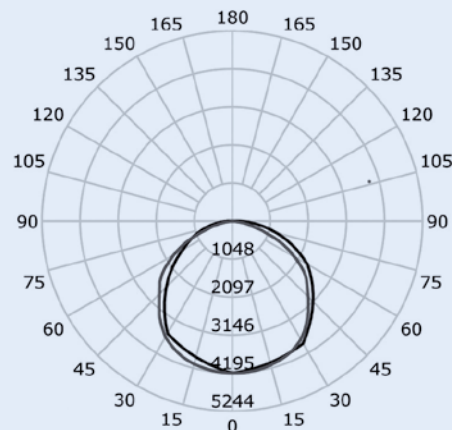

Для светильника 100 Вт с углом рассеивания 120°

СВЕТОДИОДНЫЕ СВЕТИЛЬНИКИ «АУРЕЛИЯ»

Для освещения складов с паллетным хранением, спортивных залов и производственных помещений, в том числе с уровнем зрительной работы класс I. Низкий уровень пульсации исключает стробоскопический эффект и обеспечивает высокий уровень безопасности при работе с производственным оборудованием. Высокий индекс цветопередачи светильников снижает нагрузку на глаза и положительно влияет на работоспособность сотрудников. Светильники Aurelia ULY-U30 на 70% экономичнее светильников НСП 17, РСР 05, ЛСП 77 с лампами ДРЛ, Днат.

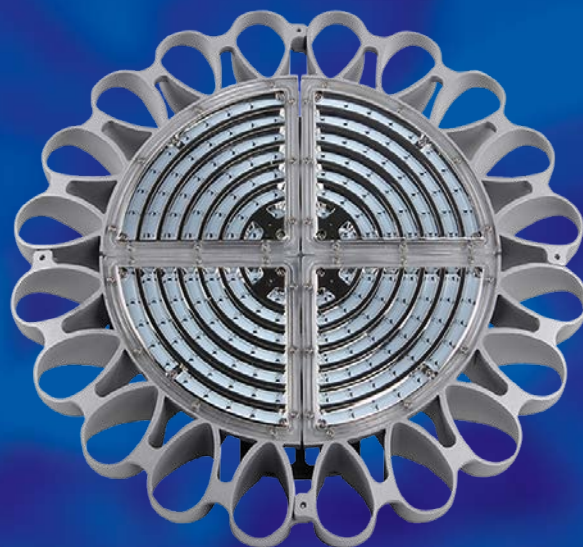

ТЕХНИЧЕСКИЕ ОСОБЕННОСТИ

- Корпус — литой под давлением алюминий с двухслойным покрытием (анодное оксидирование с последующим окрашиванием порошковой краской).
- Защитный экран из поликарбоната.
- Крепление за рым-болт.

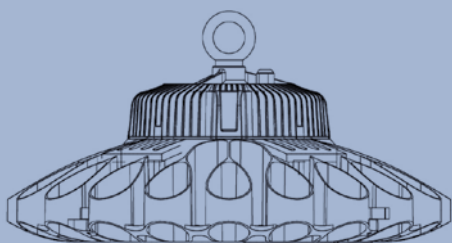

		Вт	лм	К	
ULY-U30C-100W/NW IP65 SILVER	UL-00001705	100	10000	4000	120
ULY-U30B-100W/NW IP65 SILVER	UL-00001708	100	10000	4000	60
ULY-U30C-100W/DW IP65 SILVER	UL-00002054	100	10000	6500	120
ULY-U30B-100W/DW IP65 SILVER	UL-00002057	100	10000	6500	60
ULY-U30C-160W/NW IP65 SILVER	UL-00001706	160	16000	4000	120
ULY-U30B-160W/NW IP65 SILVER	UL-00001707	160	16000	4000	60
ULY-U30C-160W/DW IP65 SILVER	UL-00002055	160	16000	6500	120
ULY-U30B-160W/DW IP65 SILVER	UL-00002058	160	16000	6500	60
ULY-U30C-240W/NW IP65 SILVER	UL-00001442	240	24000	4000	120
ULY-U30B-240W/NW IP65 SILVER	UL-00001709	240	24000	4000	60
ULY-U30C-240W/DW IP65 SILVER	UL-00002056	240	24000	6500	120
ULY-U30B-240W/DW IP65 SILVER	UL-00002059	240	24000	6500	60

110–265 В 50 Гц	50000 ч	A++	IP65	Ra≥80	cos φ ≥0,9	+70° -40°	36 мес. ГАРАНТИЯ
--------------------	---------	-----	------	-------	------------	--------------	---------------------

Светотехнические характеристики

Для моделей с оптикой

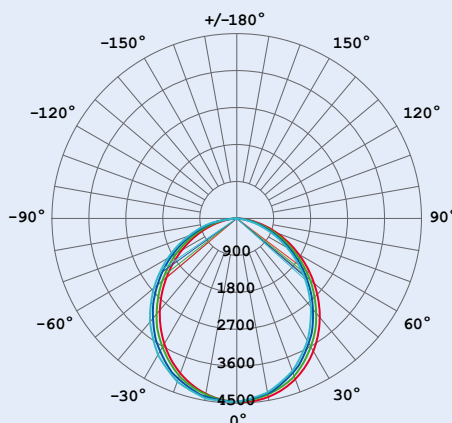
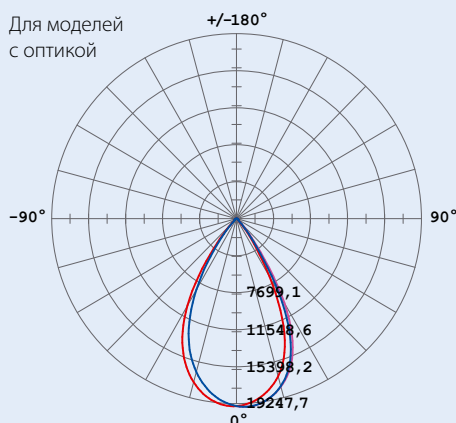

СВЕТОДИОДНЫЕ СВЕТИЛЬНИКИ BLACK DRAGON ULY-U40

Для освещения складских и производственных помещений с высотой подвеса 6–10 м, а также для использования в пыльных помещениях. Высокий индекс цветопередачи светильников снижает нагрузку на глаза и положительно влияет на работоспособность сотрудников. Светильники Black Dragon ULY-U40 на 70% экономичнее светильников НСП 17, РСР 05 и ЛСП 77 с лампами ДРЛ и ДНаТ. При нарушении теплового режима эксплуатации светильник переключается в защитный режим с уменьшением светового потока на весь период работы в защитном режиме.

ТЕХНИЧЕСКИЕ ОСОБЕННОСТИ

- Корпус — литой под давлением алюминий.
- Защитный экран из стекла.
- Не требует перерывов в работе.



NEW!



		Вт	лм	К	мм
ULY-U40C-100W/DW IP65 BLACK	UL-00002320	100	10 000	6500	Ø276×75/135
ULY-U40C-100W/NW IP65 BLACK	UL-00002321	100	10 000	4000	Ø276×75/135
ULY-U40C-150W/DW IP65 BLACK	UL-00002322	150	15 000	6500	Ø330×85/145
ULY-U40C-150W/NW IP65 BLACK	UL-00002323	150	15 000	4000	Ø330×85/145
ULY-U40C-200W/DW IP65 BLACK	UL-00002324	200	20 000	6500	Ø370×88/148
ULY-U40C-200W/NW IP65 BLACK	UL-00002325	200	20 000	4000	Ø370×88/148

220–240 В 50 Гц	50000 ч	A	110°	IP65	I	Ra≥80	Kл 20%	cos φ ≥0,9	+40° –20°	24 мес. ГАРАНТИЯ
--------------------	------------	---	------	------	---	-------	--------	---------------	--------------	---------------------

УЛИЧНЫЕ СВЕТОДИОДНЫЕ СВЕТИЛЬНИКИ VENTURO CONSOLE

Применяются для освещения улиц, парков, придомовых территорий, промышленных объектов с высотой установки от 6–12 м и расстоянием между опорами 10–30 м.

ПРЕИМУЩЕСТВА

- Экономичность — Venturo Console на 60% экономичнее светильников РКУ 11, ЖКУ 11, ГКУ 11 с лампами ДРЛ, ДнаТ.
- Высокое качество света — $Ra > 80$.
- Срок службы 30000 часов, что в 3–5 раз превышает срок службы ламп МГЛ, ДРЛ и ДнаТ.

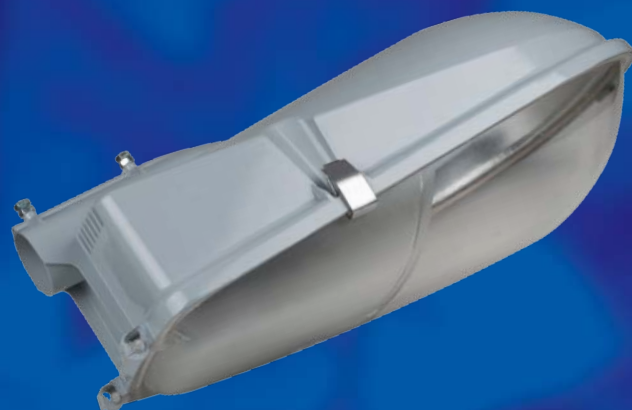

	Вт	лм	К	мм	
ULLU-V51B-50W/NW IP65 GREY	10461	50	3900	4000	560x280x270
ULLU-V51B-50W/DW IP65 GREY	10463	50	4000	6500	560x280x270
ULLU-V51B-70W/NW IP65 GREY	10465	70	5100	4000	560x280x270
ULLU-V51B-70W/DW IP65 GREY	10467	70	5200	6500	560x280x270

100–265 В
50–60 Гц

160/75°

IP65

I

$Ra > 80$

$\cos \varphi$
0,95

+40°
-30°

ТУ1

	Вт	лм	К	мм	
ULLU-V61B-30W/NW IP65 GREY	10469	30	2400	4000	650x300x250
ULLU-V61B-50W/DW IP65 GREY	10472	50	4200	6500	650x300x250
ULLU-V61B-50W/NW IP65 GREY	10471	50	4100	4000	650x300x250
ULLU-V61B-70W/DW IP65 GREY	10474	70	5600	6500	650x300x250
ULLU-V61B-70W/NW IP65 GREY	10473	70	5500	4000	650x300x250

100–265 В
50–60 Гц

140/75°

IP65

I

$Ra > 80$

$\cos \varphi$
0,95

+40°
-30°

ТУ1



УЛИЧНЫЕ СВЕТОДИОДНЫЕ СВЕТИЛЬНИКИ СЕРИИ ULV

Для освещения улиц, промышленных и прилегающих территорий. Имеют следующие системы защиты:

- Самовосстанавливающаяся защита от скачков напряжения до 380 В.
- Защита светодиодного модуля от перегрева: при нагреве до 70°С светильник переходит в защитный режим, снижая световой поток на модуле, при остывании восстанавливает световой поток до исходного.

ПРЕИМУЩЕСТВА

- Герметичный литой корпус из алюминиевого сплава с антикоррозийным покрытием.
- Не чувствительны к частым включениям/выключениям и колебаниям напряжения сети, в отличие от МГЛ, ДРЛ и ДНаТ ламп.
- Устойчивы к вибрациям.
- Не требуют перерывов в работе.



NEW!



NEW!

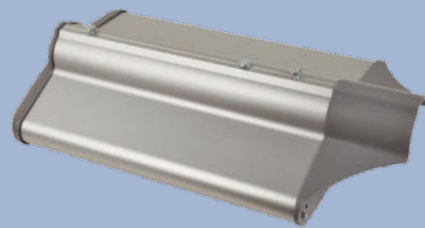

СДЕЛАНО В РОССИИ

Уличные светодиодные светильники ULV-R22H Barracuda

	Вт	лм	К
ULV-R22H-70W/DW IP65 GREY	70	7000	6500
ULV-R22H-100W/DW IP65 GREY	100	10000	6500

200–240 В 50 Гц	50000 ч	A++	110°	IP65	Ra≥75	Kp<5%
cos φ 0,9	IK10	+45° -30°	КАРТОН УПАКОВКА	2	24 мес. ГАРАНТИЯ	

Кривая силы света асимметричная

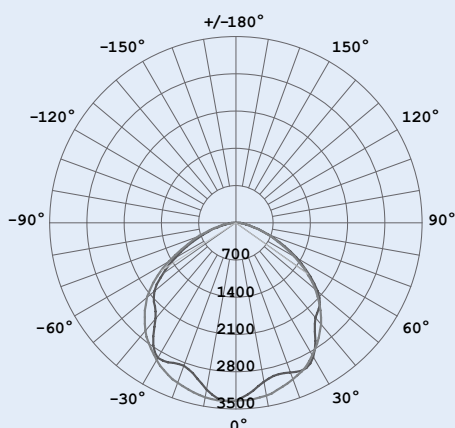

Уличные светодиодные светильники ULV-R71J

	Вт	лм	К
ULV-R71J-100W/NW IP65 SILVER	100	9800	5000
ULV-R71J-150W/NW IP65 SILVER	150	14500	5000

175–265 В 50 Гц	50000 ч	A++	130/50°	IP65	Ra≥80	Kp<5%
cos φ 0,95	IK10	+50° -40°	КАРТОН УПАКОВКА	2	24 мес. ГАРАНТИЯ	

Кривая силы света асимметричная

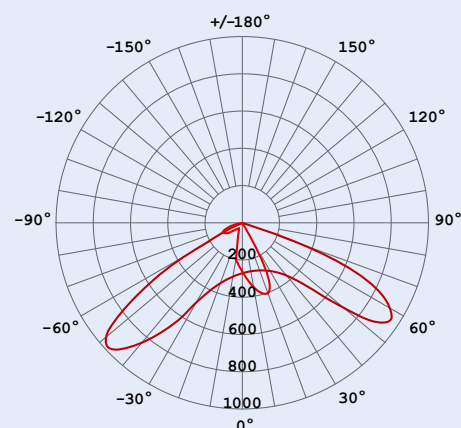



3. Специальное освещение

Светильники и лампы для растений

Светильники для птицеводства

Лампы для подсветки витрин с мясной продукцией



ПРОЖЕКТОРЫ ДЛЯ АГРОПРОМЫШЛЕННЫХ КОМПЛЕКСОВ И ЗИМНИХ САДОВ

Прожекторы полного спектра ULF-P40 предназначены для основного освещения растений в промышленных теплицах и частных хозяйствах. Допускается использование совместно с автоматизированными системами орошения и полива, так как светильник имеет степень защиты от влаги и пыли IP65. Светильник ULF-P40 обладает уникальным спектральным составом света, повторяющим спектр, необходимый для фотосинтеза растений.

Обладают приятным кремовым свечением, не раздражающим глаза.



		Вт	спектр свечения	фотосинтетический фотонный поток, мкмоль/с	мм	
ULF-P40-50W/SPFR IP65 110-265B GREY	UL-00001415	50	фотосинтез	43,8	288x67x242	50
ULF-P40-100W/SPFR IP65 110-265B GREY	UL-00001417	100	фотосинтез	63	305x100x300	50

110–265 В
50 Гц

50000
ч

A

120°

IP65

cos φ
0,85

+45°
–20°

КАРТОН
УПАКОВКА

Спектр свечения

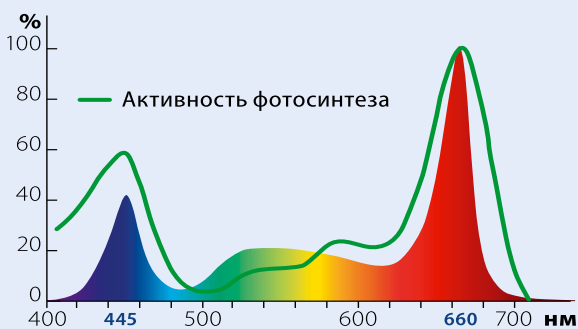

СВЕТОДИОДНЫЕ СВЕТИЛЬНИКИ ДЛЯ РАСТЕНИЙ

Светильники полного и фиолетового спектров предназначены для ускорения роста и развития растений, рассады и плодов. Позволяют растениям эффективно пройти полный цикл развития — от прорастивания семян до плодоношения.



Светильники для растений ULI-P10/P11, спектр SPFR для основного освещения

		Вт	спектр свечения	фотосинтетический фотонный поток, мкмоль/с	мм	
ULI-P10-10W/SPFR IP40 WHITE	UL-00002257	10	фотосинтез	11,5	560x27x33	50
ULI-P10-18W/SPFR IP40 WHITE	UL-00002258	18	фотосинтез	20,5	560x27x33	50
ULI-P11-35W/SPFR IP40 WHITE	UL-00002259	35	фотосинтез	39	1153x27x33	25



Светодиодные светильники для растений ULI-P20/P21, фиолетовый спектр SPSB для рассады и цветения

		Вт	спектр свечения	фотосинтетический фотонный поток, мкмоль/с	мм	
ULI-P20-10W/SPSB IP40 WHITE	UL-00002991	10	для цветения и рассады	11	560x22x34	50
ULI-P20-18W/SPSB IP40 WHITE	UL-00002992	18	для цветения и рассады	19,5	560x22x34	50
ULI-P21-35W/SPSB IP40 WHITE	UL-00002993	35	для цветения и рассады	37	1176x23x33	25



Спектр свечения

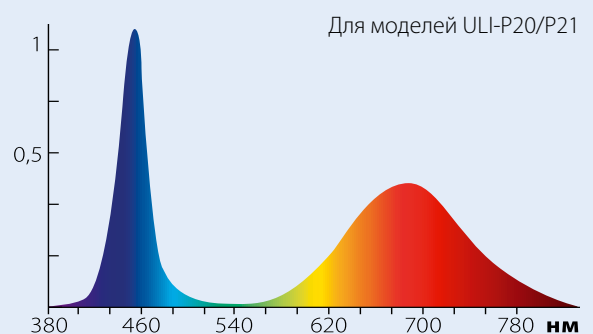
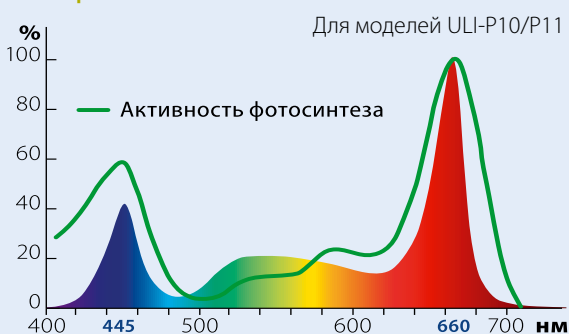

Подставка для светильников ULI-P, серия UFP

Подставка UFP-G03S WHITE применяется для крепления светильника серии ULI-P. Высота подвеса светильника на подставке регулируется — 350/420/490 мм. Подставка выполнена из металлического профиля с белым антикоррозионным покрытием.

		мм	материал
UFP-G03S WHITE	UL-00003282	515×715×200	металл

NEW!



СВЕТОДИОДНЫЕ СВЕТИЛЬНИКИ ДЛЯ РАСТЕНИЙ ULZ-P10

Для основного освещения при выращивании низкорослых растительных культур. Рекомендуемое расстояние до листьев 20 см. Количество модулей для светолюбивых культур 15–20 шт. на 1 м² посадки.

NEW!



		Вт	спектр свечения	фотосинтетический фотонный поток, мкмоль/с	мм
ULZ-P10-7W/SPFR IP40	UL-00002770	7	фотосинтез	10	110×110×27

220–240 В 50 Гц	30000 ч	A	150°	IP40	cos φ 0,85	+40° –20°	КАРТОН УПАКОВКА	100
--------------------	------------	---	------	------	---------------	--------------	--------------------	-----

ПОДСТАВКИ ДЛЯ РАСТЕНИЙ СО СВЕТОДИОДНОЙ ПОДСВЕТКОЙ MINIGARDEN

Приятный «солнечный» свет подставки придает живой зелёный цвет листьям, улучшает ароматические качества растений и украшает интерьер, создавая в нем атмосферу уюта.

NEW!

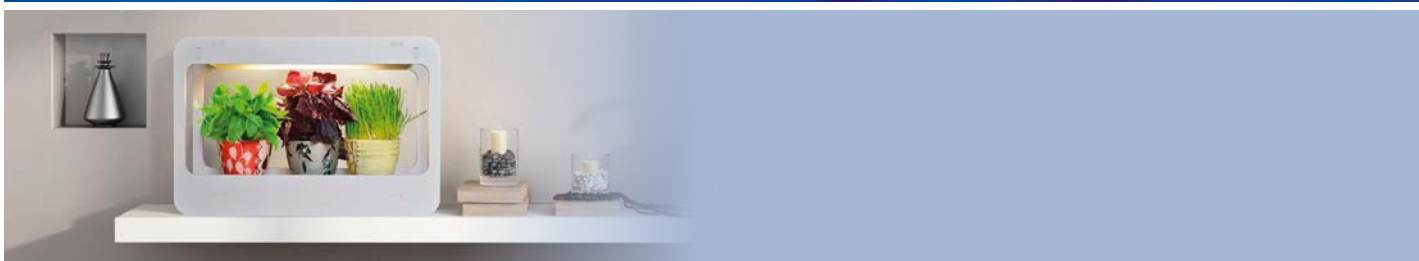

Minigarden ULT-P30

Функциональный и лаконичный фито-светильник сделает по-настоящему эстетичным и удобным выращивание ароматных трав и растений в домашних условиях. Светильник ULT-P30 оснащен встроенным таймером с автоматическим переключением 16 часов день / 8 часов ночь, что упрощает уход за минисадам.

		Вт	спектр свечения	фотосинтетический фотонный поток, мкмоль/с	мм
ULT-P30-15W/SPFS IP40 WHITE	UL-00002835	15	фотосинтез с высокой цветопередачей	17	320×480×138
ULT-P30-15W/SPFS IP40 GREY	UL-00002836	15	фотосинтез с высокой цветопередачей	17	320×480×138

220–240 В 50 Гц	30000 ч	A	IP40	Ra≥95	Kp 10%	cos φ ≥0,85	+40° -20°	ПЛАСТИК КОРПУС	КАРТОН УПАКОВКА	10
--------------------	------------	---	------	-------	--------	----------------	--------------	-------------------	--------------------	----



Minigarden ULT-P31

Стильный и современный элемент интерьера из настоящего дерева и стали. Светильник ULT-P31 оснащен встроенным таймером с автоматическим переключением 12 часов день / 12 часов ночь для упрощения ухода за минисадам. Подставка регулируется по высоте по мере роста растений. Минимальная высота — 315 мм, максимальная — 415 мм.

		Вт	спектр свечения	фотосинтетический фотонный поток, мкмоль/с	мм	цвет
ULT-P31-20W/SPFS IP40 OAK/BLACK	UL-00003217	20	фотосинтез с высокой цветопередачей	25	446×176×460	дуб/сталь

220–240 В 50 Гц	30000 ч	A	IP40	Ra≥95	Kp 10%	cos φ ≥0,85	+40° -20°	ДЕРЕВО/ СТАЛЬ КОРПУС	КАРТОН УПАКОВКА	10
--------------------	------------	---	------	-------	--------	----------------	--------------	----------------------------	--------------------	----

СВЕТОДИОДНЫЕ СВЕТИЛЬНИКИ ДЛЯ РАСТЕНИЙ ULY-P80

Для основного освещения при выращивании низкорослых растительных культур.
Рекомендуемое расстояние до листьев 20 см.

Количество модулей:

- для светолюбивых культур 7 шт. на 1 м² посадки;
- для тенелюбивых — 2 шт. на 1 м² посадки.

Рекомендуемые блоки питания:

- для подключения одного светильника — UET-VPJ-036B20 24V IP20;
- для подключения трёх светильников параллельно — UET-VPF-060B20 24V IP20.

Источник питания в комплект не входит.

NEW!

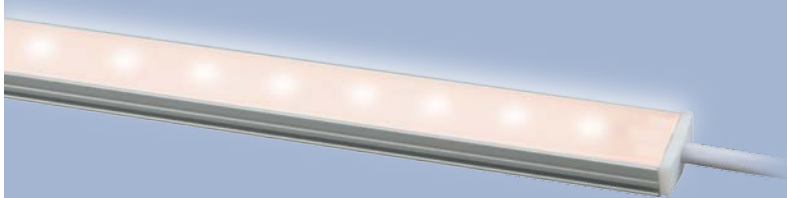

		Вт	спектр свечения	фотосинтетический фотонный поток, мкмоль/с	мм
ULY-P80-20W/SPRF/K IP40 DC24V SILVER	UL-00002891	20	фотосинтез	30	17,6x7,5x1200

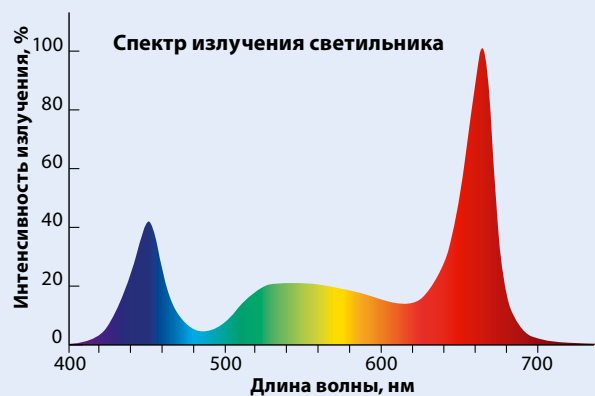
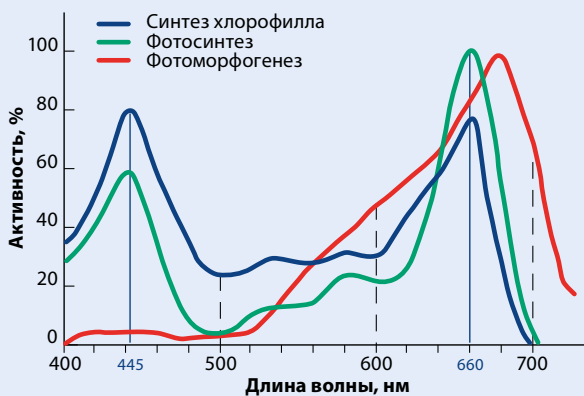

СВЕТОДИОДНАЯ ЛЕНТА ДЛЯ РАСТЕНИЙ ULS-P

Светодиодная лента для растений с двумя различными спектрами свечения:

- ULS-P70 со спектром свечения SPFR — для основного освещения при выращивании низкорослых растительных культур;
- ULS-P75 с фиолетовым спектром SPSB — для выращивания рассады и цветения.

Лента подключается к источнику питания с выходным напряжением 24 В постоянного тока. Последовательное подключение не более 3 м ленты. Рекомендуемые источники питания для подключения: UET-VPF-015B20 24V IP20 (1 м ленты), VAS-040B20 24V IP20 (2 м ленты), VAS-060B20 24V IP20 (3 м ленты).

Источник питания в комплект не входит.



NEW!



		Вт	спектр свечения	фотосинтетический фотонный поток, мкмоль/с
ULS-P70-2835-48LED/m-10mm-IP65-DC24V-14,4W/m-3M-SPRF	UL-00002564	14,4	фотосинтез	18
ULS-P75-2835-70LED/m-10mm-IP65-DC24V-14,4W/m-3M-SPSB	UL-00002565	14,4	для цветения и рассады	12

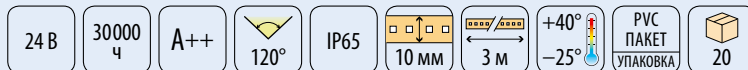

ЛАМПЫ ДЛЯ РАСТЕНИЙ

Светодиодные энергосберегающие лампы для растений специально разработаны для продления светового дня, что положительно влияет на рост и развитие растений. Имеют либо полный спектр излучения, либо особый спектр с преобладанием синего и красного цветов. Благодаря такому излучению активизируются процессы фотосинтеза и заметно ускоряется рост и развитие растений. Являются альтернативной заменой стандартных ламп накаливания и линейных люминесцентных ламп, используемых обычно для дополнительного освещения рассады, а также экзотических комнатных растений.

ПРЕИМУЩЕСТВА

- Улучшают рост и развитие растений.
- Безопасны для всех видов растений.
- Могут быть использованы в светильнике со стандартным патроном E27.



Лампа полного спектра A60 SPFR

Обладают приятным кремовым свечением, не раздражающим глаза.



	Вт	цоколь	фотосинтетический фотонный поток, мкмоль/с	мм
LED-A60-10W/SPFR/E27/CL PLP01WH	10	E27	9,5	60x110

175–250 В 50 Гц	30000 ч	A++	240°	cos φ ≥0,7	+40° -20°	КАРТОН УПАКОВКА	50
--------------------	------------	-----	------	---------------	--------------	--------------------	----

Лампа сине-красного спектра A60



	Вт	цоколь	длина волны, нм	мм
LED-A60-9W/SP/E27/CL ALM01WH	09645	E27	400–500/600–660	60x108

175–250 В 50 Гц	30000 ч	A	160°	IP20	Ra≥80	+40° -30°	КАРТОН УПАКОВКА	10/50
--------------------	------------	---	------	------	-------	--------------	--------------------	-------

Лампа сине-красного спектра высокой мощности



	Вт	цоколь	длина волны, нм	мм
LED-M80-20W/SP/E27/CL ALS55WH	11098	E27	400–500/600–660	80x146

175–250 В 50 Гц	25000 ч	A	160°	IP54	Ra≥80	+40° -30°	КАРТОН УПАКОВКА	20
--------------------	------------	---	------	------	-------	--------------	--------------------	----

СВЕТИЛЬНИКИ ДЛЯ ПТИЦЕВОДСТВА

Специализированное освещение позволяет заметно повысить эффективность и производительность птицефабрики. Птица видит не так как человек, и её организм реагирует на свет совершенно иначе. Чем ближе спектр излучения светильника к эффективному спектру, требуемому птицей, тем лучше её развитие. Uniel предлагает автоматизированную систему освещения птичника с клеточным содержанием. Система позволяет учесть все факторы, влияющие на производительность птиц, связанные с освещением и светостимуляцией.

Для системы освещения предлагаются два вида светильников с различным спектром:

- светильники серий ULY-P60 и ULY-P61 для увеличения яйценоскости, которые подходят как для фотостимуляции, так и для основного освещения птичника;
- светильники сине-зелёного свечения серии ULY-P63, предназначенные для фотостимуляции бройлеров, позволяют сократить время выращивания птицы за счёт ускоренного развития.

ПРЕИМУЩЕСТВА

- Технология бесстрессового содержания птицы.
- Распределение светового дня по часам.
- Технология фотостимуляции прироста живой массы.
- Имеют высокую степень защиты от влаги и пыли IP65.
- Не требуют замены ламп за весь срок эксплуатации.
- Не содержат вредных веществ.
- Возможно последовательное соединение до 12-ти светильников.
- Легко очищаются от загрязнений в процессе эксплуатации.

Светильники ULY-P60/61 — увеличение яйценоскости

Применяются для освещения и фотостимуляции домашней птицы, что благоприятно сказывается на яйценоскости и стимулирует половое созревание птицы. Обеспечивают комфортное свечение для глаз птицы. Для организации режимов «рассвет» и «закат» и распределения светового дня по часам рекомендуется использовать контроллер ULC-P60. Рекомендуемый режим: за 24 часа 2–3 световых периода и 2–3 тёмных периода по 4 часа (единовременно для полного переваривания пищи птицей). Рекомендуемая площадь освещения при высоте подвеса 2–3 м для светильника ULY-P60-10W — 4–6 м², для ULY-P61-20W — 6–8 м².

		Вт	спектр свечения	лм	раб. напряжение, В	Гц	cos φ	мм
ULY-P60-10W/SCEP/K IP65 DC24V WHITE	UL-00001695	10	полноспектральный, красный пик	600	24			628×26
ULY-P61-20W/SCEP/K IP65 DC24V WHITE	UL-00001608	20	полноспектральный, красный пик	1200	24			1238×26
ULY-P61-20W/SCEP/K IP65 110-265V WHITE	UL-00001609	20	полноспектральный, красный пик	1200	110–265	50	0,92	1238×26

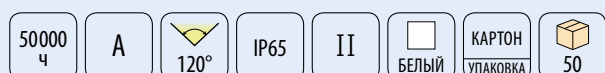



Светильники ULY-P63 — стимуляция развития бройлеров

Светильники сине-зелёного свечения ULY-P63 предназначены для фотостимуляции бройлеров, что позволяет сократить время выращивания и увеличить прирост живой массы птицы за счёт ее ускоренного развития.

		Вт	спектр свечения	лм	раб. напряжение, В	Гц	cos φ	мм
ULY-P63-20W/SCBG/К IP65 DC24V WHITE	UL-00001610	20	синий/зелёный	700	24			1250×21
ULY-P63-20W/SCBG/К IP65 110-265V WHITE	UL-00001611	20	синий/зелёный	700	110-265	50	0,92	1250×21

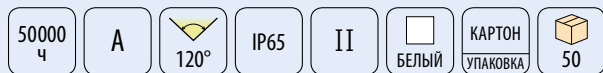

Спектр излучения светильников

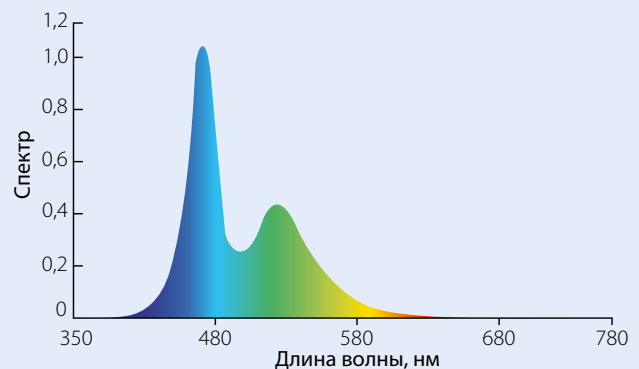
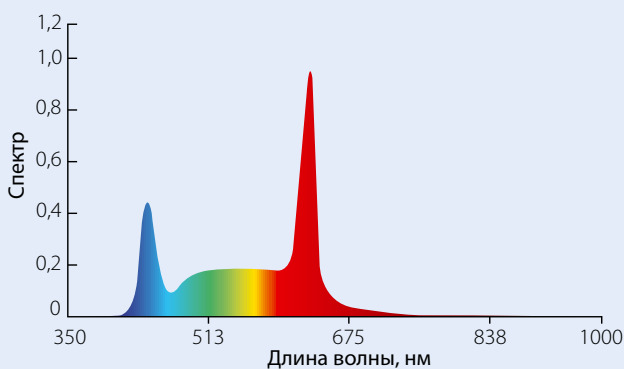

Контроллер ULC-P60 для управления светильниками для птицеводства ULY-P

Контроллер используется для обеспечения режимов бесстрессового содержания птицы «рассвет» (плавное увеличение светового потока) и «закат» (плавное уменьшение светового потока) и распределения светового дня по часам. Кроме того, за счёт технологии светостимуляции, существует возможность увеличить яйценоскость птицы и ускорить половое созревание молодняка и/или прироста живой массы птицы, в зависимости от используемых спектров свечения светильников. Данные режимы освещения можно организовать с помощью контроллера ULC-P60.

Контроллер ULC-P60 предназначен для управления светодиодными светильниками для птицеводства ULY-P6*/DC24V Uniel, а также другой активной нагрузкой с мощностью потребления не более 180 Вт с постоянным напряжением питания 24 В. Контроллер управляет светильниками по типовой программе «рассвет, день, закат, ночь». Длительность виртуального дня (светового дня, 100% мощности) и количество виртуальных суток (световых периодов) настраивается пользователем самостоятельно. Порядок настройки и диапазон изменений указаны ниже. Длительность режимов «рассвет», «закат» и «ночь» не изменяется.

		вход, В	выход, В	макс. мощность нагрузки, Вт	макс. ток, А	мм
ULC-P60	UL-00001837	24	24	180	8,3	99×57×33

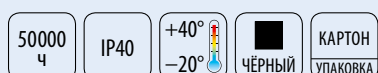

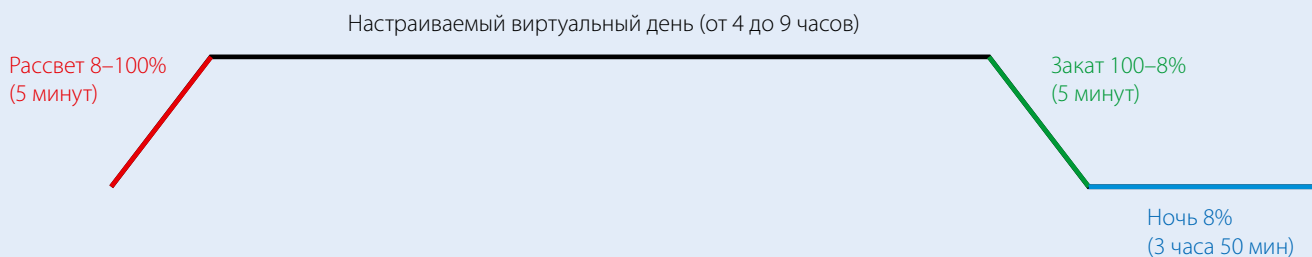
Виртуальные сутки

Количество виртуальных суток (настраивается пользователем)	до 3-х
Длительность виртуальных суток (настраивается пользователем, в т. ч. возможность отключения)	0; 4...12 ч
Длительность виртуального дня (настраивается пользователем)	0...9 ч
Длительность плавного увеличения мощности/светового потока светильника до 100% («рассвет»)	5 мин
Длительность плавного уменьшения мощности/светового потока светильника до 8% («закат»)	5 мин
Длительность работы с минимальной мощностью/световым потоком светильника 8% («ночь»)	3 ч 50 мин

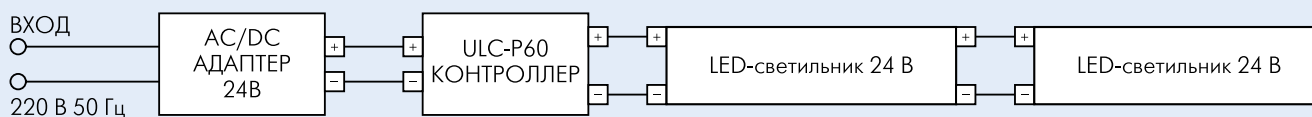
Схема подключения

Светильники подключаются последовательно: 10 Вт до 10 шт., 20 Вт до 5 шт.

ЛАМПЫ ДЛЯ ПОДСВЕТКИ ВИТРИН С МЯСНОЙ ПРОДУКЦИЕЙ

Светодиодные лампы для подсветки витрин с мясной продукцией отличаются специально подобранным спектром излучения, подчёркивающим естественные цвета мяса и мясных продуктов. Светодиодные лампы Uniel с цоколем G13 являются прямой заменой люминесцентных трубчатых ламп с цоколем G13 и рекомендуются для витрин с мясом и мясной продукцией.

ПРЕИМУЩЕСТВА

- Повышают привлекательность товаров на витрине.
- Безопасная пластиковая колба.
- Не нагреваются в процессе работы.



ВАЖНО! Перед началом использования светодиодной лампы LED-T8 G13 необходимо отключить ПРА/ЭПРА.



	Вт	цоколь	лм	длина волны, нм	мм	
LED-T8-20W/SM/G13/CL	09642	20	G13	800	410–480 / 500–725	25,5×1195

175–265 В 50–60 Гц	30000 ч	A	180°	IP44	+40° -20°	РУКАВ УПАКОВКА	25
-----------------------	---------	---	------	------	--------------	-------------------	----

ПОВЫШАЮТ ПРИВЛЕКАТЕЛЬНОСТЬ ТОВАРОВ НА ВИТРИНЕ

При определённом сроке нахождения мяса, мясных и колбасных изделий в холодильной витрине или на прилавке, продукты начинают несколько терять привлекательность внешнего вида, но при этом остаются свежими. Но даже самое незначительное изменение цвета этих товаров делает их неаппетитными и может стать причиной отказа от покупки. Поэтому мясным продуктам необходимо освещение со специальным спектром, который замедлит процесс старения и дольше сохранит свежий вид.

БЕЗОПАСНАЯ ПЛАСТИКОВАЯ КОЛБА

Люминесцентные лампы содержат ртуть, а их колба выполнена из стекла. При подсветке витрин с мясными и колбасными изделиями люминесцентные лампы обязательно помещают в особый кожух, чтобы обеспечить безопасность продуктов в случае повреждения колбы лампы. Но тем не менее защитный кожух постепенно разрушается под воздействием ультрафиолетовых лучей люминесцентных ламп.

Светодиодные лампы для подсветки витрин с мясной продукцией не содержат ртути и выполнены с пластиковой колбой, что гарантирует сохранность продуктов.





4. Светильники

Садово-парковые светильники

Потолочные светильники

Галогенные прожекторы

Влагозащищённые светильники

Настольные светильники

Светодиодные светильники «Пушлайт»

Светильники-ночники светодиодные



САДОВО-ПАРКОВЫЕ СВЕТИЛЬНИКИ

Садово-парковые светильники предназначены для создания декоративного освещения в парках, садах и прилегающих к ним территориях.

ПРЕИМУЩЕСТВА

- Ударопрочность.
- Выдерживают перепады температуры от -35°C до $+65^{\circ}\text{C}$.
- Стандартный патрон E27 позволяет использовать светильник с различными типами ламп.
- Возможность выбора комплектации светильника.

СДЕЛАНО В РОССИИ

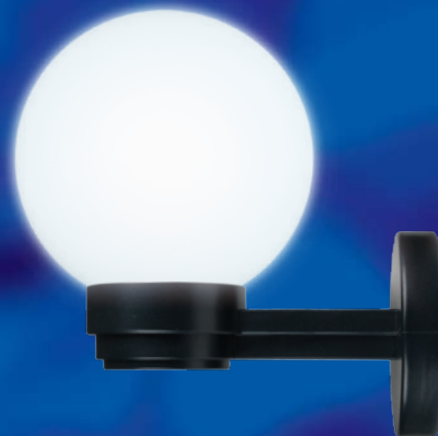

Варианты цвета

Рассеиватель «Сфера»



прозрачный (clear)



бронзовый (bronze)



молочный (opal)



дымчатый (smoke)



красный (red)

Призматический рассеиватель «Сфера»



прозрачный (clear)



бронзовый (bronze)



молочный (opal)

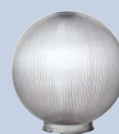

дымчатый (smoke)

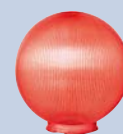

красный (red)

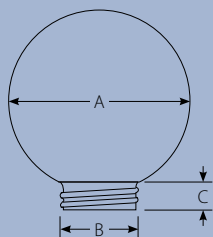

Рассеиватели с резьбовым способом крепления / обычный рассеиватель

		АхВхС, мм		
UFP-R150A CLEAR	08068	150х85х20	прозрачный	16
UFP-R150A OPAL	08069	150х85х20	молочный	16
UFP-R150A SMOKE	08070	150х85х20	дымчатый	16
UFP-R150A RED	08071	150х85х20	красный	16
UFP-R150A BRONZE	08072	150х85х20	бронзовый	16
UFP-R200A CLEAR	08073	200х85х20	прозрачный	4
UFP-R200A OPAL	08074	200х85х20	молочный	4
UFP-R200A SMOKE	08075	200х85х20	дымчатый	4
UFP-R200A BRONZE	08076	200х85х20	бронзовый	4



IP44

II

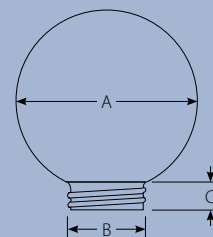

Рассеиватели с резьбовым способом крепления / призматический рассеиватель

		АхВхС, мм		
UFP-P150A CLEAR	08085	150х85х20	прозрачный	16
UFP-P150A OPAL	08086	150х85х20	молочный	16
UFP-P150A SMOKE	08087	150х85х20	дымчатый	16
UFP-P150A RED	08088	150х85х20	красный	16
UFP-P150A BRONZE	08089	150х85х20	бронзовый	16
UFP-P200A CLEAR	08090	200х85х20	прозрачный	4
UFP-P200A OPAL	08091	200х85х20	молочный	4
UFP-P200A SMOKE	08092	200х85х20	дымчатый	4
UFP-P200A BRONZE	08093	200х85х20	бронзовый	4



IP44

II



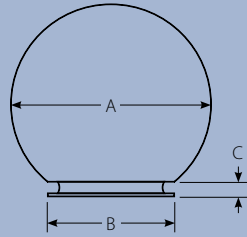

Рассеиватели с посадочным способом крепления / обычный рассеиватель

		АхВхС, мм			
UFP-R250B CLEAR	08077	250×120×20	прозрачный	16	
UFP-R250B OPAL	08078	250×120×20	молочный	16	
UFP-R250B SMOKE	08079	250×120×20	дымчатый	16	
UFP-R250B BRONZE	08080	250×120×20	бронзовый	16	
UFP-R300B CLEAR	08081	300×120×20	прозрачный	4	
UFP-R300B OPAL	08082	300×120×20	молочный	4	
UFP-R300B SMOKE	08083	300×120×20	дымчатый	4	
UFP-R300B BRONZE	08084	300×120×20	бронзовый	4	



IP44

II

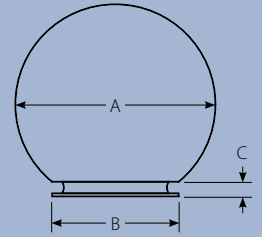
САН-
ПЛАСТИК
КОРПУСПВХ
ПАКЕТ
УПАКОВКА

Рассеиватели с посадочным способом крепления / призматический рассеиватель

		АхВхС, мм			
UFP-P250B CLEAR	08094	250×120×20	прозрачный	16	
UFP-P250B OPAL	08095	250×120×20	молочный	16	
UFP-P250B SMOKE	08096	250×120×20	дымчатый	16	
UFP-P250B BRONZE	08097	250×120×20	бронзовый	16	
UFP-P300B CLEAR	08098	300×120×20	прозрачный	4	
UFP-P300B OPAL	08099	300×120×20	молочный	4	
UFP-P300B SMOKE	08100	300×120×20	дымчатый	4	
UFP-P300B BRONZE	08101	300×120×20	бронзовый	4	



IP44

II

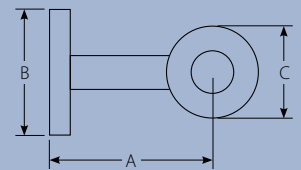
САН-
ПЛАСТИК
КОРПУСПВХ
ПАКЕТ
УПАКОВКА

Основания для резьбового способа крепления

		АхВ, мм			
UFP-A01AE WHITE	08310	96×65		16	
UFP-A01AE BLACK	08102	96×65		16	
UFP-A04AE WHITE	08312	96×84		16	
UFP-A05AE BLACK	08449	90×80		60	

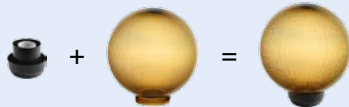
ПЛАСТИК
КОРПУСПВХ
ПАКЕТ
УПАКОВКА

Кронштейн для резьбового способа крепления

		АхВхС, мм			
UFP-C21AE-140 BLACK	08108	140×115×90		50	

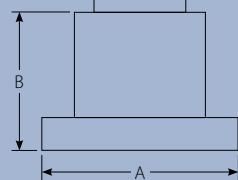
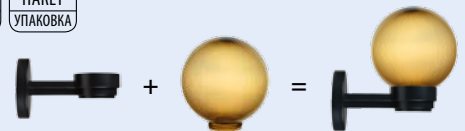
ПЛАСТИК
КОРПУСПВХ
ПАКЕТ
УПАКОВКА

Основание для посадочного способа крепления

		АхВ, мм			
UFP-A02BE BLACK	08103	125×55		50	

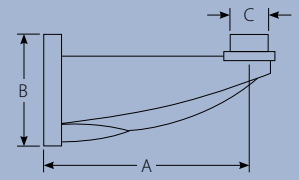
ПЛАСТИК
КОРПУСПВХ
ПАКЕТ
УПАКОВКА



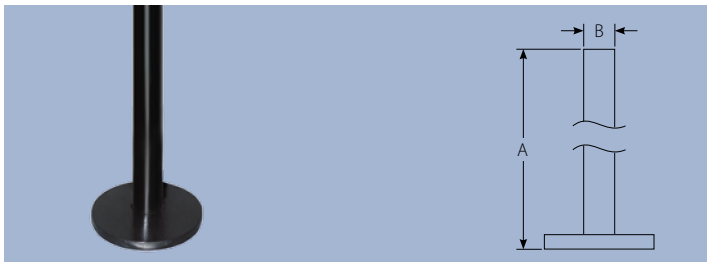

Кронштейн для посадочного способа крепления

		АхВхС, мм			
UFP-C23BN-190 BLACK	08110	190×100×30		50	

ПЛАСТИК
КОРПУСПВХ
ПАКЕТ
УПАКОВКА



Опора с крышкой

		АхВ, мм		
UFP-E11BN-400 BLACK	08313	400х60		1
UFP-E11BN-600 BLACK	08314	600х60		1
UFP-E11BN-1200 BLACK	08315	1200х60		1

СТАЛЬ
КОРПУС

КАРТОН
УПАКОВКА

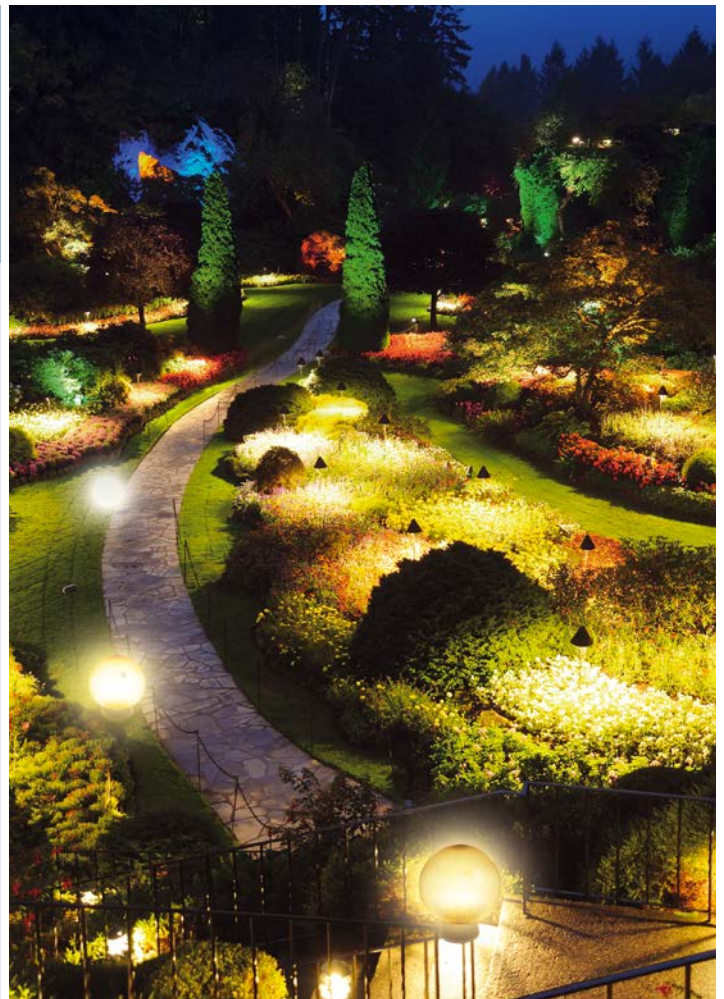
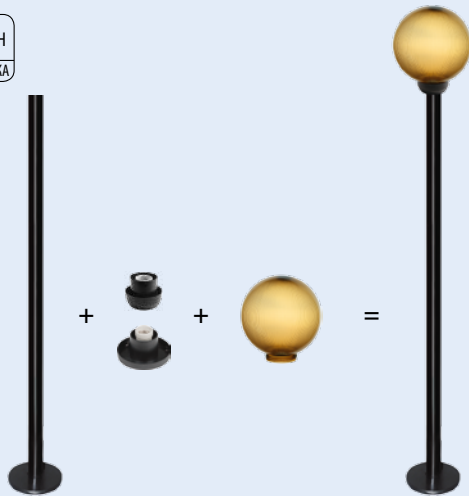

Варианты и типы креплений

Артикул и диаметр рассеивателя	Наименование крепёжного элемента и способ его крепления	Тип крепления рассеивателя к крепёжному элементу
UFP-R150 (150 мм)	UFP-C21-AE-140 — кронштейн для крепления к вертикальной поверхности	
UFP-R200 (200 мм)	UFP-A05AE — основание для крепления светильника на опору	
UFP-P150 (150 мм)	UFP-A01AE — основание для крепления на горизонтальные и вертикальные поверхности	резьбовой
UFP-P200 (200 мм)	UFP-A04AE — косое основание для крепления на вертикальную поверхность	
UFP-R250B (250 мм)		
UFP-R300B (300 мм)	UFP-C23BN — кронштейн для крепления к вертикальной поверхности	
UFP-P250B (250 мм)	UFP-A02BE — основание для крепления рассеивателя к кронштейну UFP-C23BN	посадочный
UFP-P300B (300 мм)		

СВЕТИЛЬНИКИ GX53 / СЕРИЯ FT

Светильники Uniel GX53 серии FT имеют металлический корпус и предназначены для использования с энергосберегающими или светодиодными лампами с цоколем GX53 и мощностью до 13 Вт. Лампа в комплект не входит.



Варианты цвета



antique brass
античная латунь



antique copper
античная медь



black chrome
чёрный хром



chrome
хром



gold
золото



silver
серебро



white
белый

Ультратонкие накладные

		мм
GX53/FT ANTIQUE BRASS	02713	82×25
GX53/FT ANTIQUE COPPER	02714	82×25
GX53/FT BLACK CHROME	02737	82×25
GX53/FT CHROME	02711	82×25
GX53/FT GOLD	02735	82×25
GX53/FT SILVER	02712	82×25
GX53/FT WHITE	02736	82×25

220–240 В
50 Гц



IP20



КАРТОН
УПАКОВКА



Накладные точечные

		мм
GX53/FT-D ANTIQUE BRASS	03028	105×36
GX53/FT-D ANTIQUE COPPER	03029	105×36
GX53/FT-D BLACK CHROME	03030	105×36
GX53/FT-D CHROME	03031	105×36
GX53/FT-D GOLD	03032	105×36
GX53/FT-D SILVER	03033	105×36
GX53/FT-D WHITE	03034	105×36

220–240 В
50 Гц



IP20



КАРТОН
УПАКОВКА



Накладные рассеивающие

		мм
GX53/FT-S ANTIQUE BRASS	03024	105×35
GX53/FT-S ANTIQUE COPPER	03025	105×35
GX53/FT-S BLACK CHROME	03023	105×35
GX53/FT-S CHROME	03022	105×35
GX53/FT-S GOLD	03026	105×35
GX53/FT-S SILVER	02754	105×35
GX53/FT-S WHITE	03027	105×35

220–240 В
50 Гц



IP20



КАРТОН
УПАКОВКА



СВЕТИЛЬНИКИ GX53 / СЕРИЯ Н

Модели потолочных светильников Uniel GX53 серии Н имеют корпус, выполненный из металла, и предназначены для использования с энергосберегающими или светодиодными лампами с цоколем GX53 и мощностью до 13 Вт. Лампа в комплект не входит.



Варианты цвета



antique brass
античная латунь



antique copper
античная медь



black chrome
чёрный хром



chrome
хром



gold
золото



silver
серебро



white
белый



Встраиваемые неповоротные

		MM
GX53/H4 ANTIQUE BRASS	02108	106x45
GX53/H4 ANTIQUE COPPER	02107	106x45
GX53/H4 BLACK CHROME	02106	106x45
GX53/H4 CHROME	01889	106x45
GX53/H4 GOLD	01890	106x45
GX53/H4 SILVER	01891	106x45
GX53/H4 WHITE	01892	106x45

220–240 В
50 Гц



IP20



КАРТОН
УПАКОВКА



Встраиваемые поворотные

		MM
GX53/H5-M ANTIQUE BRASS	02739	120x50
GX53/H5-M ANTIQUE COPPER	02740	120x50
GX53/H5-M BLACK CHROME	02738	120x50
GX53/H5-M CHROME	02709	120x50
GX53/H5-M GOLD	02715	120x50
GX53/H5-M SILVER	02710	120x50
GX53/H5-M WHITE	02716	120x50

220–240 В
50 Гц



IP20



КАРТОН
УПАКОВКА

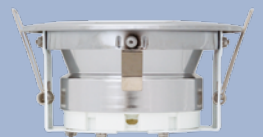

Встраиваемые неповоротные с фасеточным отражателем

		MM
GX53/H-2R CHROME	02701	125x61
GX53/H-2R GOLD	02702	125x61
GX53/H-2R SILVER	02703	125x61
GX53/H-2R WHITE	02704	125x61

220–240 В
50 Гц



IP20



КАРТОН
УПАКОВКА



СВЕТИЛЬНИКИ GX53 / СЕРИЯ H5-IP54

Светильники Uniel серии H5 со степенью защиты IP54 предназначены для эксплуатации в условиях повышенной влажности и возможного попадания воды в виде брызг на корпус светильника. Имеют металлический корпус и поставляются в комплекте с энергосберегающей лампой GX53 мощностью 9 Вт.



Варианты цвета



chrome
хром



gold
золото



silver
серебро



white
белый

	Вт	К	мм
GX53-9/2700/H5 GOLD IP54	03274	9	2700 98x53
GX53-9/2700/H5 WHITE IP54	03276	9	2700 98x53
GX53-9/4000/H5 CHROME IP54	06691	9	4000 98x53
GX53-9/4000/H5 GOLD IP54	06692	9	4000 98x53
GX53-9/4000/H5 SILVER IP54	06693	9	4000 98x53
GX53-9/4000/H5 WHITE IP54	06694	9	4000 98x53
GX53-9/4200/H5 SILVER IP54	03038	9	4200 98x53
GX53-9/4200/H5 WHITE IP54	03277	9	4200 98x53

220–240 В
50 Гц



8000 ч

IP54

КАРТОН
УПАКОВКА

50



СВЕТИЛЬНИКИ GX53/H4 / СЕРИЯ PROM

Светильники встраиваемые GX53/H4 серия PROM предназначены для использования с компактными люминесцентными и светодиодными лампами с цоколем GX53. Лампа в комплект не входит. В индивидуальной упаковке 10 светильников.



Варианты цвета



black chrome
чёрный хром



gold
золото



silver
серебро



white
белый

	мм
GX53/H4 BLACK CHROME 10 PROM	09631 106x38
GX53/H4 GOLD 10 PROM	09628 106x38
GX53/H4 SILVER 10 PROM	09626 106x38
GX53/H4 WHITE 10 PROM	09231 106x38

220–240 В
50 Гц



IP20

85 мм

КАРТОН
УПАКОВКА

40



СВЕТИЛЬНИКИ GX53/H5-M / СЕРИЯ PROM

Светильники встраиваемые поворотные GX53/H5-M серии PROM имеют металлический корпус и предназначены для использования с компактными люминесцентными и светодиодными лампами с цоколем GX53. Лампа в комплект не входит.



Варианты цвета



antique brass
античная латунь



black chrome
чёрный хром



chrome
хром



gold
золото



silver
серебро



white
белый



		мм
GX53/H5-M ANTIQUE BRASS 1 PROM	10942	120x40
GX53/H5-M BLACK CHROME 1 PROM	10944	120x40
GX53/H5-M CHROME 1 PROM	10945	120x40
GX53/H5-M GOLD 1 PROM	10947	120x40
GX53/H5-M SILVER 1 PROM	10946	120x40
GX53/H5-M WHITE 1 PROM	10948	120x40

220–240 В
50 Гц



СВЕТИЛЬНИКИ GX70/H5 / СЕРИЯ PROM

Светильники встраиваемые GX70/H5 серии PROM предназначены для использования с компактными светодиодными и энергосберегающими лампами с цоколем GX70. Лампа в комплект не входит.



Варианты цвета



antique brass
античная латунь



black chrome
чёрный хром



chrome
хром



gold
золото



silver
серебро



white
белый



		мм
GX70/H5 ANTIQUE BRASS 1 PROM	10949	151x53
GX70/H5 BLACK CHROME 1 PROM	10951	151x53
GX70/H5 CHROME 1 PROM	10952	151x53
GX70/H5 GOLD 1 PROM	10953	151x53
GX70/H5 SILVER 1 PROM	10954	151x53
GX70/H5 WHITE 1 PROM	10955	151x53

220–240 В
50 Гц



СВЕТИЛЬНИКИ GX70 / СЕРИЯ Н

Светильники Uniel GX70 серии Н имеют металлический корпус и предназначены для использования с энергосберегающими или светодиодными лампами с цоколем GX70 и мощностью до 20 Вт. Лампа в комплект не входит.



Варианты цвета



antique brass
античная латунь



antique copper
античная медь



black chrome
чёрный хром



chrome
хром



gold
золото



silver
серебро



white
белый

Встраиваемые

		мм
GX70/H5 ANTIQUE BRASS	02111	151×53
GX70/H5 ANTIQUE COPPER	02110	151×53
GX70/H5 BLACK CHROME	02109	151×53
GX70/H5 CHROME	01894	151×53
GX70/H5 GOLD	01895	151×53
GX70/H5 SILVER	01896	151×53
GX70/H5 WHITE	01897	151×53

220–240 В
50 Гц



IP20



125 мм



КАРТОН
УПАКОВКА



20



Встраиваемые с фасеточным отражателем

		мм
GX70/H-6R CHROME	02705	170×79
GX70/H-6R GOLD	02706	170×79
GX70/H-6R SILVER	02707	170×79
GX70/H-6R WHITE	02708	170×79

220–240 В
50 Гц



IP20



150 мм



КАРТОН
УПАКОВКА



20

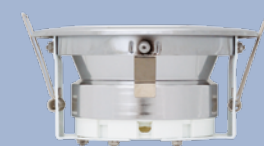

ГАЛОГЕННЫЕ ПРОЖЕКТОРЫ

Применяются для наружного освещения. Поставляются с высококачественным датчиком движения. Галогенная лампа в комплекте.



	Вт	 лампа в комплекте
UPH-500W-WH-sensor	03844 500	16 500 Вт R7s

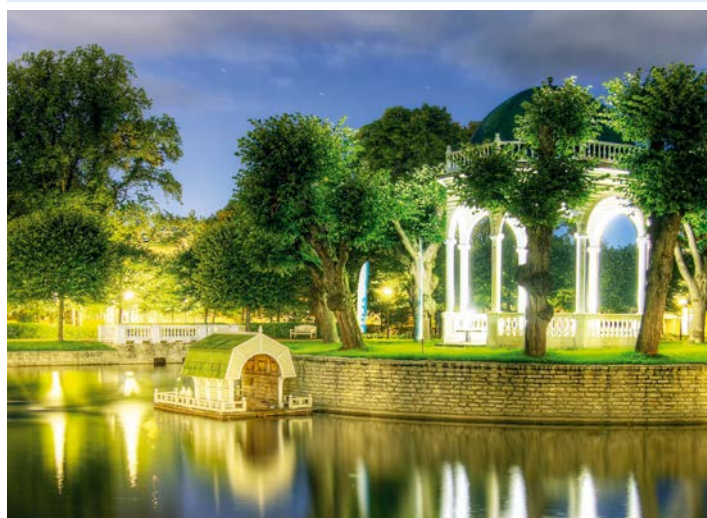
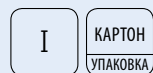

ВЛАГОЗАЩИЩЁННЫЕ СВЕТИЛЬНИКИ

Светильники предназначены для внутреннего и наружного освещения. Корпус и защитная решётка выполнены из устойчивого к коррозии алюминиевого сплава и покрыты термостойкой краской. Материал плафона — закалённое термостойкое стекло.

Комплект поставки: светильник, термостойкие трубки для сетевых проводов, саморезы, упаковочная коробка, инструкция, паспорт.



Светильники овальной формы

			Вт		мм
UWL-O-01-100-Black	01787	овал	100	■	280×160×145
UWL-O-02-100-Black	01791	овал с решёткой	100	■	280×160×145

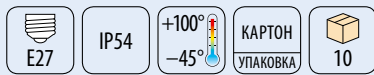

Светильники круглой формы

			Вт		мм
UWL-R-02-100-Black	01799	круг с решёткой	100	■	255×255×140

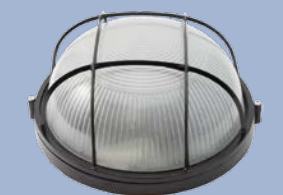
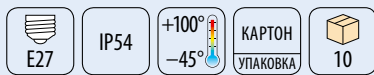

Светильники-реснички

			Вт		мм
UWL-O-07-100-Black	01807	овал ресничка	100	■	280×160×145
UWL-R-07-100-Black	01802	круг ресничка	100	■	255×255×140

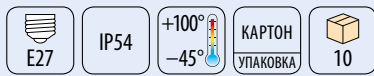

НАСТОЛЬНЫЕ СВЕТОДИОДНЫЕ СВЕТИЛЬНИКИ LED PREMIUM

Идеальный источник света и стильный элемент дизайна для самого изысканного интерьера. Высокая световая отдача, экономичность и длительный срок службы.

ПРЕИМУЩЕСТВА

- Равномерная яркость освещения.
- Качественная цветопередача.
- Срок службы 30000 часов.
- 2 года гарантии.

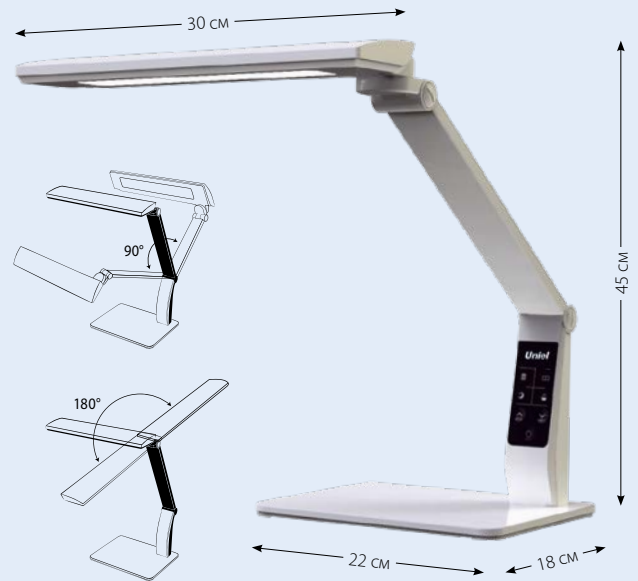

TLD-508

Сенсорный с диммером.
4 режима свечения.

	Вт	лм	К
07520	10	840	2700/4200/4800/6400

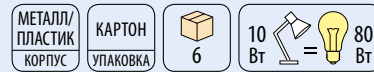

TLD-509

Сенсорный с диммером.
4 режима свечения.

	Вт	лм	К
07521	10	840	2700/4200/4800/6400

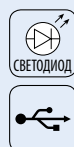
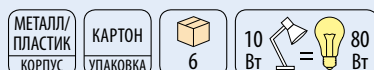

TLD-526

Сенсорный с диммером.
4 режима свечения.
Кнопка выключения через 30 с.

	Вт	лм	К
10614	10	650	2700/4200/4800/6400

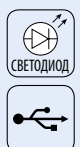
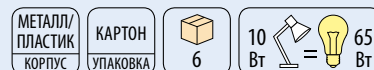



TLD-519

Сенсорный с диммером.
4 режима свечения.

Вт	лм	К
10081	10 800	2700/4200/4800/6400

МЕТАЛЛ/ ПЛАСТИК КОРПУС
КАРТОН УПАКОВКА
6
10 Вт = 80 Вт

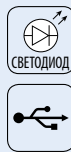

TLD-515

Сенсорный с диммером.
6 режимов свечения.
Кнопка выключения через 30 с.

Вт	лм	К
09104	9 900	2700-3200/4200/
09106	9 900	4800-5500/6400

МЕТАЛЛ/ ПЛАСТИК КОРПУС
КАРТОН УПАКОВКА
8
9 Вт = 90 Вт



TLD-517

Сенсорный с диммером.
6 режимов свечения.
Кнопка выключения через 30 с.

Вт	лм	К
09107	9 900	2700-3200/4200/4800-5500/6400

МЕТАЛЛ/ ПЛАСТИК КОРПУС
КАРТОН УПАКОВКА
8
9 Вт = 90 Вт

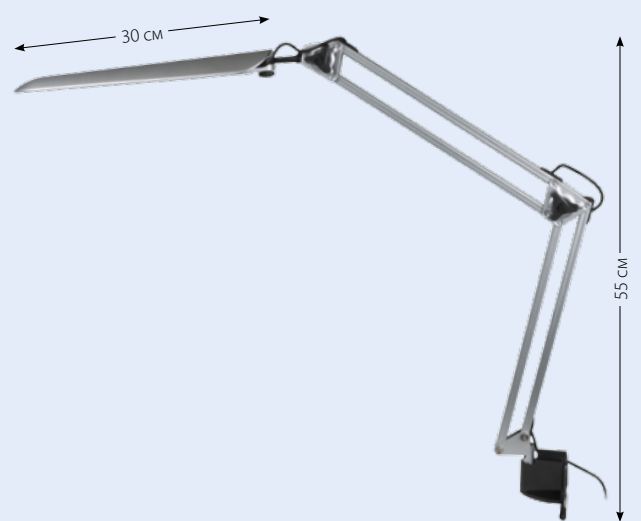

TLD-524

Сенсорный с диммером.
Струбцина.

Вт	лм	К
10608	8 500	4500
10609	8 500	4500
10610	8 500	4500

МЕТАЛЛ КОРПУС
КАРТОН УПАКОВКА
12
8 Вт = 50 Вт



**TLD-525**

Сенсорный с диммером.
Струбцина.



	Вт	лм	К	
10611	8	500	4500	■
10612	8	500	4500	■
10613	8	500	4500	□

**TLD-503**

Сенсорный с диммером.

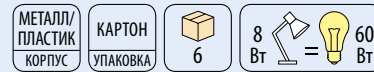

	Вт	лм	К	
06533	8	546	5000	■
06415	8	546	5000	■
06416	8	546	5000	□

**TLD-514**

Сенсорный с диммером.

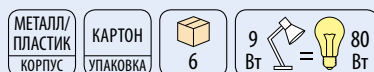

	Вт	лм	К	
08373	9	840	4500	■
08375	9	840	4500	■
08374	9	840	4500	□

**TLD-505**

Механический выключатель.



	Вт	лм	К	
06542	5	550	5000	■
06543	5	550	5000	□

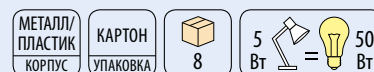



TLD-506

Сенсорный выключатель.

	Вт	лм	К	
06545	5	550	5000	■
06544	5	550	5000	□



МЕТАЛЛ/ ПЛАСТИК КОРПУС
КАРТОН УПАКОВКА
12
5 Вт = 50 Вт



TLD-507

Сенсорный выключатель.

	Вт	лм	К	
06547	5	550	5000	■
06546	5	550	5000	□



МЕТАЛЛ/ ПЛАСТИК КОРПУС
КАРТОН УПАКОВКА
8
5 Вт = 50 Вт



TLD-510

Сенсорный с диммером.

	Вт	лм	К	
08427	6	550	4500	■
07535	6	550	4500	■
08427	6	550	4500	□



МЕТАЛЛ/ ПЛАСТИК КОРПУС
КАРТОН УПАКОВКА
12
6 Вт = 50 Вт



TLD-501

Сенсорный выключатель.

	Вт	лм	К	
05648	8	546	5000	■



МЕТАЛЛ/ ПЛАСТИК КОРПУС
КАРТОН УПАКОВКА
8
8 Вт = 60 Вт



TLD-502

Сенсорный выключатель.

	Вт	лм	К	
05649	8	546	5000	■
05650	8	546	5000	■

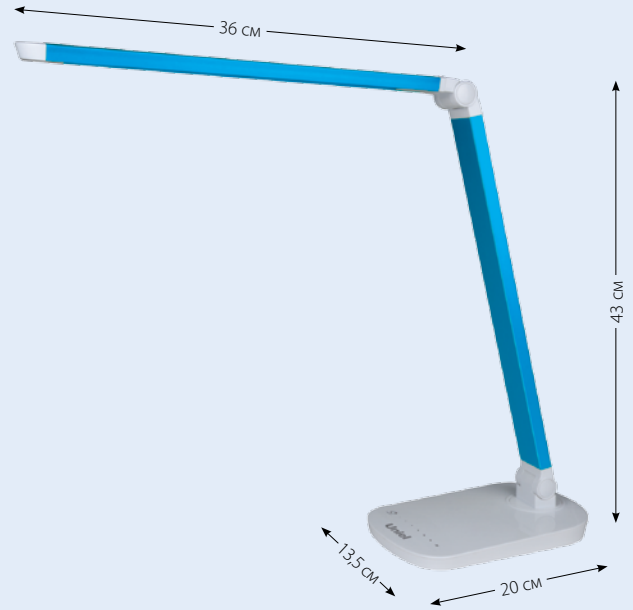
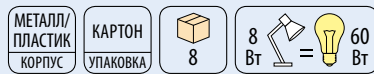

TLD-521

Сенсорный с диммером.

	Вт	лм	К	
10084	8	800	5000	■
10083	8	800	5000	■
10085	8	800	5000	■

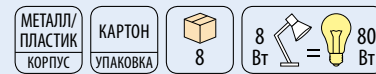

TLD-531

Сенсорный с диммером.

	Вт	лм	К	
UL-00000806	4	400	4500	■
UL-00000807	4	400	4500	■
UL-00000805	4	400	4500	■

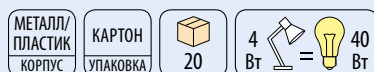

TLD-513

Механический выключатель.

	Вт	лм	К	
08822	4	360	4500	■
09103	4	360	4500	■
09102	4	360	4500	■

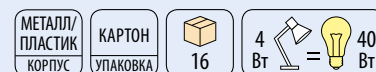



TLD-511

Сенсорный с диммером.



	Вт	лм	К	
07538	6	550	4500	□
07537	6	550	4500	■

МЕТАЛЛ/ ПЛАСТИК КОРПУС
КАРТОН УПАКОВКА
8
6 Вт = 50 Вт



TLD-512

Сенсорный с диммером.



	Вт	лм	К	
07540	6	550	4500	□
07539	6	550	4500	■

МЕТАЛЛ/ ПЛАСТИК КОРПУС
КАРТОН УПАКОВКА
8
6 Вт = 50 Вт



TLD-527

Механический выключатель.



	Вт	лм	К	
UL-00000416	4	400	4500	■
UL-00000417	4	400	4500	■

ПЛАСТИК КОРПУС
КАРТОН УПАКОВКА
12
4 Вт = 40 Вт



TLD-528

Механический выключатель.



	Вт	лм	К	
UL-00000418	4	400	4500	■
UL-00000419	4	400	4500	■

ПЛАСТИК КОРПУС
КАРТОН УПАКОВКА
12
4 Вт = 40 Вт

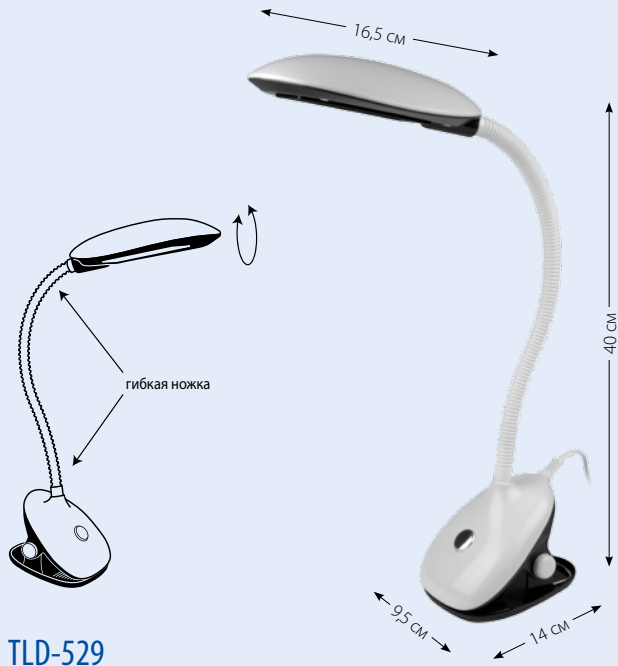
**TLD-529**

Механический выключатель.
Прищепка.



	Вт	лм	К	
UL-00000803	4	400	4500	■
UL-00000804	4	400	4500	■

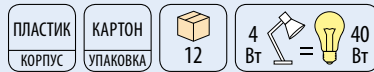

Подвесной или переносной
фонарик

TLD-530

Светильник-трансформер.
Механический с диммером.
3 в 1 — светильник, фонарик,
power bank.
Встроенный аккумулятор
«Power bank» для зарядки порта-
тивных электронных устройств.

	Вт	лм	К	
UL-00000796	4	150	6500	■
UL-00000795	4	150	6500	■
UL-00000794	4	150	6500	■

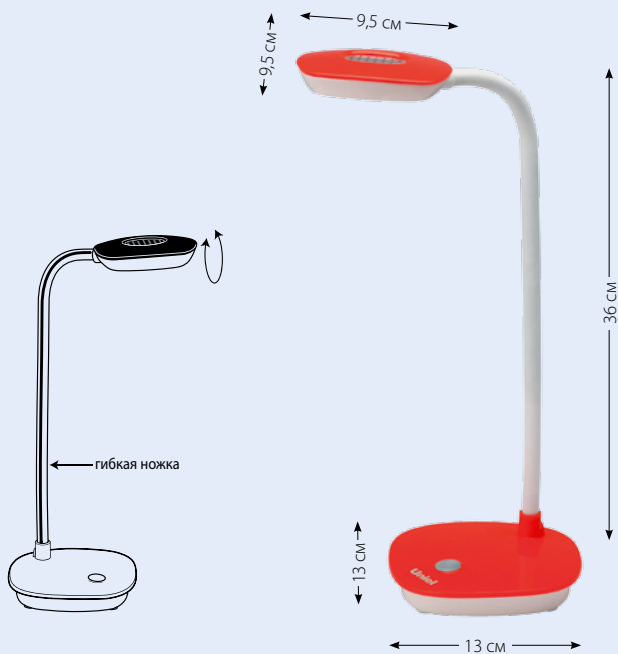
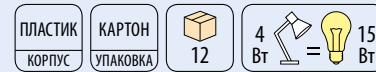
**TLD-518 PROMO**

Механический выключатель.

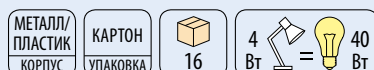

	Вт	лм	К	
09110	4	400	4500	■
09108	4	400	4500	□

**TLD-532**

Сенсорный с диммером.



	Вт	лм	К	
UL-00001460	7	360	4500	■
UL-00001461	7	360	4500	□

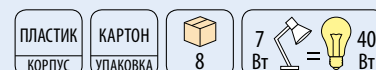



Два варианта использования



TLD-533

Литиевый аккумулятор 1200 мА.
Сенсорный с диммером.
Прищепка.
Возможность питания от USB.

	Вт	лм	К	
UL-00001494	3	250	5500	<input type="checkbox"/>

ПЛАСТИК КОРПУС	КАРТОН УПАКОВКА	48	3 Вт = 25 Вт
-------------------	--------------------	----	--------------



TLD-534

Литиевый аккумулятор 600 мА.
Сенсорный с диммером.
Возможность питания от USB.

	Вт	лм	К	
UL-00001495	3	250	5500	<input type="checkbox"/>

ПЛАСТИК КОРПУС	КАРТОН УПАКОВКА	32	3 Вт = 25 Вт
-------------------	--------------------	----	--------------



TLD-535

Литиевый аккумулятор 1800 мА.
Сенсорный с диммером.
Возможность питания от USB.
RGB-ночник с выключателем.

	Вт	лм	К	
UL-00001496	4	250	5500	<input type="checkbox"/>

ПЛАСТИК КОРПУС	КАРТОН УПАКОВКА	24	4 Вт = 25 Вт
-------------------	--------------------	----	--------------



TLD-536

Литиевый аккумулятор 1800 мА.
Сенсорный с диммером.
Возможность питания от USB.
RGB-ночник с выключателем.

	Вт	лм	К	
UL-00001497	4	250	5500	<input type="checkbox"/>

ПЛАСТИК КОРПУС	КАРТОН УПАКОВКА	32	4 Вт = 25 Вт
-------------------	--------------------	----	--------------



Механический диммер



Возможность питания от USB



Ø7,5 см

20,5 см

TLD-538

Переносной аккумуляторный.
Включается и выключается дуновением.
Механический диммер.
Возможность питания от USB.



	Вт	лм	К	
UL-00001502	3	250	5500	■
UL-00001503	3	250	5500	■



30 см

TLD-542

Сенсорный выключатель с диммером.
Возможность питания от USB.
Корпус стилизован под кожу.
Часы/температура/календарь.

	Вт	лм	К	
UL-00001816	5	300	5000	■
UL-00001817	5	300	5000	■

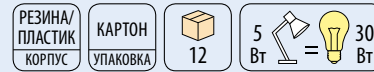

15 см

35 см

13,5 см

18 см

TLD-543

Механический выключатель.
3 режима свечения.



	Вт	лм	К	
UL-00002116	5	350	3000-4500	□



8 см

20,5 см

28 см

Ø13 см

TLD-544 «Детская серия»

Механический выключатель.



	Вт	лм	К	
UL-00002118	3	150	4000	■

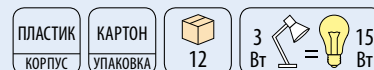

NEW!



TLD-545

Механический выключатель.



	Вт	лм	К	
UL-00002231	5	350	3500	<input checked="" type="checkbox"/>
UL-00002232	5	350	3500	<input type="checkbox"/>

ПЛАСТИК КОРПУС
КАРТОН УПАКОВКА
12
5 Вт = 35 Вт

NEW!



TLD-546

Механический выключатель. Прищепка.



	Вт	лм	К	
UL-00002233	5	350	4500	<input checked="" type="checkbox"/>
UL-00002234	5	350	4500	<input type="checkbox"/>

ПЛАСТИК КОРПУС
КАРТОН УПАКОВКА
20
5 Вт = 35 Вт

NEW!



TLD-547

Сенсорный с диммером. 3 режима свечения.



	Вт	лм	К	
UL-00002342	8	400	3300/4200/6000	<input type="checkbox"/>

МЕТАЛЛ/ ПЛАСТИК КОРПУС
КАРТОН УПАКОВКА
8
8 Вт = 40 Вт

NEW!



TLD-548

Сенсорный с диммером. 3 режима свечения.



	Вт	лм	К	
UL-00002379	6	300	3300/4200/6000	<input type="checkbox"/>

ПЛАСТИК КОРПУС
КАРТОН УПАКОВКА
6
6 Вт = 30 Вт

НАСТОЛЬНЫЕ СВЕТИЛЬНИКИ

Настольные светильники Uniel — проверенные временем решения для широкого круга потребителей, умеющих ценить разумное сочетание качества и цены продукции.

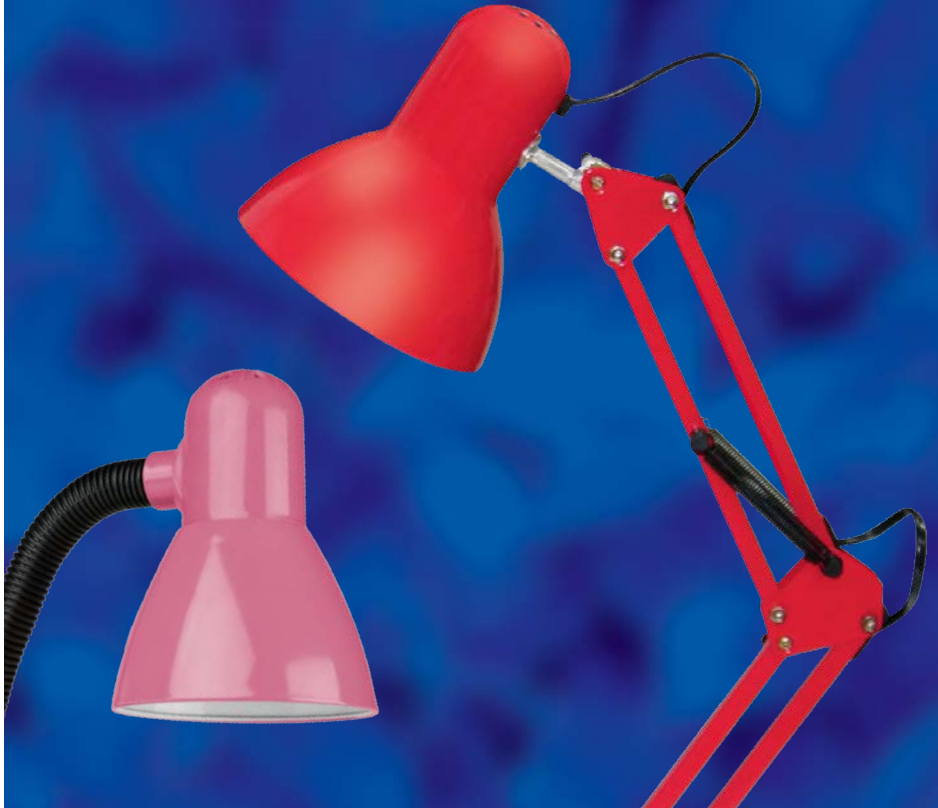

TLI-222 UNIVERSAL

Механический выключатель.
Прищепка.

09404	■	E27	МЕТАЛЛ/ ПЛАСТИК КОРПУС
09406	■		
09407	■	БЕЗ УПАК. УПАКОВКА	50
09405	■		
09409	■		
09408	■		



TLI-224 UNIVERSAL

Механический выключатель.

09410	■	E27	МЕТАЛЛ/ ПЛАСТИК КОРПУС
09412	■		
09413	■	БЕЗ УПАК. УПАКОВКА	50
09411	■		
09415	■		
09414	■		



TLI-202 UNIVERSAL

Механический выключатель.
Прищепка.

00754	■	E27	МЕТАЛЛ/ ПЛАСТИК КОРПУС
00755	■		
02153	■	БЕЗ УПАК. УПАКОВКА	50
00757	■		
00756	■		



TLI-206 UNIVERSAL

Механический выключатель.
Прищепка.

02465	■	E27	МЕТАЛЛ/ ПЛАСТИК КОРПУС
02462	■		
02463	■	КАРТОН УПАКОВКА	30
02461	■		
02464	■		



TLI-204 UNIVERSAL

Механический выключатель.

02162	■	E27	МЕТАЛЛ/ ПЛАСТИК КОРПУС
02165	■		
02166	■		
02164	■	БЕЗ УПАК.	КАРТОН
02167	□		



TLI-201 UNIVERSAL

Механический выключатель.

00450	■	E27	МЕТАЛЛ/ ПЛАСТИК КОРПУС
00452	■		
02465	■		
00453	■	КАРТОН	УПАКОВКА
00451	□		

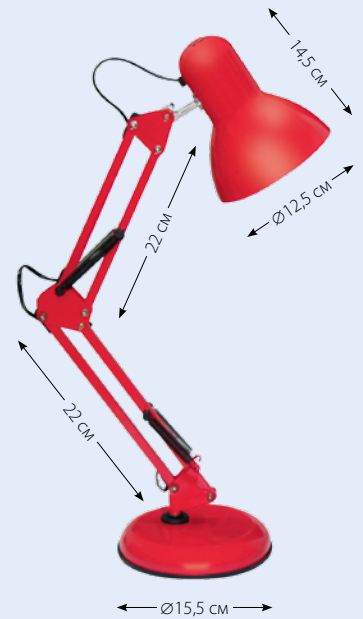

TLI-221

Механический выключатель.
Струбцина (крепление к столу)
в комплекте.

UL-00002120	■	E27	МЕТАЛЛ КОРПУС
UL-00002121	■		
		КАРТОН УПАКОВКА	12



TLI-225 «Школьная серия»

Механический выключатель.

UL-00001801	■	E27	МЕТАЛЛ/ ПЛАСТИК КОРПУС
UL-00001804	■		
UL-00001802	■		
UL-00001803	■	КАРТОН УПАКОВКА	40
UL-00001805	□		



TLI-226 «Школьная серия»

Механический выключатель.

UL-00001807	■	E27	МЕТАЛЛ/ ПЛАСТИК КОРПУС
UL-00001808	■		
UL-00001806	■		
		КАРТОН УПАКОВКА	40



TLI-227 «Школьная серия»

Механический выключатель.

UL-00001810	■	E27	МЕТАЛЛ/ ПЛАСТИК КОРПУС
UL-00001811	■		
UL-00001809	■		
		КАРТОН УПАКОВКА	40

СВЕТОДИОДНЫЕ СВЕТИЛЬНИКИ «ПУШЛАЙТ»

Удобные, полностью автономные и экономичные светильники на батарейках могут использоваться для подсветки в любом удобном месте. Легко крепятся к поверхности с помощью универсальной клеевой основы 3М на обратной стороне корпуса изделия. Включаются и выключаются простым нажатием на светильник.

NEW!

DTL-356 Треугольник

батарейки
UL-00001987 4xAAA (н/к) ■

0,5 Вт	ПЛАСТИК КОРПУС	КАРТОН УПАКОВКА	60
--------	-------------------	--------------------	----



DTL-357 Звезда

батарейки
UL-00001988 3xAAA (н/к) ■

0,5 Вт	ПЛАСТИК КОРПУС	КАРТОН УПАКОВКА	60
--------	-------------------	--------------------	----



DTL-358 Светлячок

батарейки
UL-00001989 3xAAA (н/к) ■

0,5 Вт	ПЛАСТИК КОРПУС	КАРТОН УПАКОВКА	60
--------	-------------------	--------------------	----



DTL-359 Цветок-А

батарейки
UL-00001990 3xAAA (н/к) ■

0,5 Вт	ПЛАСТИК КОРПУС	КАРТОН УПАКОВКА	60
--------	-------------------	--------------------	----



DTL-359 Цветок-В

батарейки
UL-00001991 3xAAA (н/к) ■

0,5 Вт	ПЛАСТИК КОРПУС	КАРТОН УПАКОВКА	60
--------	-------------------	--------------------	----



DTL-360 Круг

батарейки
UL-00001992 3xAAA (н/к) □

0,5 Вт	ПЛАСТИК КОРПУС	КАРТОН УПАКОВКА	60
--------	-------------------	--------------------	----



СВЕТИЛЬНИКИ-НОЧНИКИ СВЕТОДИОДНЫЕ

Светильники-ночники предназначены для подсветки жилых помещений, шкафов, лестниц. возможно применение в качестве декоративного освещения.



DTL-303 «Гармония»

Кнопка включения/выключения.

02744

0,5 Вт БЛИСТЕР
УПАКОВКА 120



DTL-303 «Круг»

Кнопка включения/выключения.

02742

0,5 Вт БЛИСТЕР
УПАКОВКА 120



DTL-303 «Овал»

Кнопка включения/выключения.

02743

0,5 Вт БЛИСТЕР
УПАКОВКА 120



DTL-303 «Селена»

Кнопка включения/выключения.

02745

0,5 Вт БЛИСТЕР
УПАКОВКА 120



DTL-301 «Дельфин»

10313

0,5 Вт БЛИСТЕР
УПАКОВКА 20



DTL-301 «Месяц со звездочкой»

Свечение — триколор (красный, синий, зеленый).

10314

0,5 Вт БЛИСТЕР
УПАКОВКА 60



DTL-302 «Бабочка»

Свечение — триколор (красный, синий, зеленый).

02351

0,5 Вт БЛИСТЕР
УПАКОВКА 50



DTL-302 «Роза»

Свечение — триколор (красный, синий, зеленый).

02437

0,5 Вт БЛИСТЕР
УПАКОВКА 50



DTL-302 «Цветок»

Свечение — триколор (красный, синий, зеленый).

02438

0,5 Вт БЛИСТЕР
УПАКОВКА 50



DTL-302 «Яблоко»

Свечение — триколор (красный, синий, зеленый).

02352

0,5 Вт БЛИСТЕР
УПАКОВКА 50



DTL-308 «Бабочка»

Свечение — триколор (красный, синий, зеленый).

10318 0,5 Вт БЛИСТЕР
УПАКОВКА 60**DTL-308 «Подсолнух»**

Свечение — триколор (красный, синий, зеленый).

10322 0,5 Вт БЛИСТЕР
УПАКОВКА 40**DTL-308 «Сердечко»**

Свечение — триколор (красный, синий, зеленый).

10321 0,5 Вт БЛИСТЕР
УПАКОВКА 60**DTL-308 «Цветок»**

Свечение — триколор (красный, синий, зеленый).

10320 0,5 Вт БЛИСТЕР
УПАКОВКА 40**DTL-308 «Яблоко»**

Свечение — триколор (красный, синий, зеленый).

10319 0,5 Вт БЛИСТЕР
УПАКОВКА 60**DTL-309 «Звездочка»**

Выключатель на корпусе.

10334 10335 10326 10333 0,1 Вт БЛИСТЕР
УПАКОВКА 60**DTL-309 «Месяц»**

Выключатель на корпусе.

10324 10331 0,1 Вт БЛИСТЕР
УПАКОВКА 60**DTL-309 «Сердечко»**

Выключатель на корпусе.

10332 10325 0,1 Вт БЛИСТЕР
УПАКОВКА 60**DTL-309 «Шар»**

Выключатель на корпусе.

10328 10330 10329 10323 0,1 Вт БЛИСТЕР
УПАКОВКА 60**DTL-310 «Селена»**

Датчик (день/ночь).

10327 0,5 Вт БЛИСТЕР
УПАКОВКА 60**DTL-354 «Божья коровка»**Работает от батареек: 3xAAA (н/к).
Тип выключателя — вкл/вкл.07719 07717 07718 0,5 Вт БЛИСТЕР
УПАКОВКА 50**DTL-355 «Ок»**Работает от батареек: 3xAAA (н/к).
Тип выключателя — вкл/вкл.07772 07720 07721 0,5 Вт БЛИСТЕР
УПАКОВКА 50



5. Умный дом (Smart Home)

Модули управления

Пульты управления световыми приборами

Сенсорные диммеры

Датчики

Реле напряжения

Устройства защитного отключения

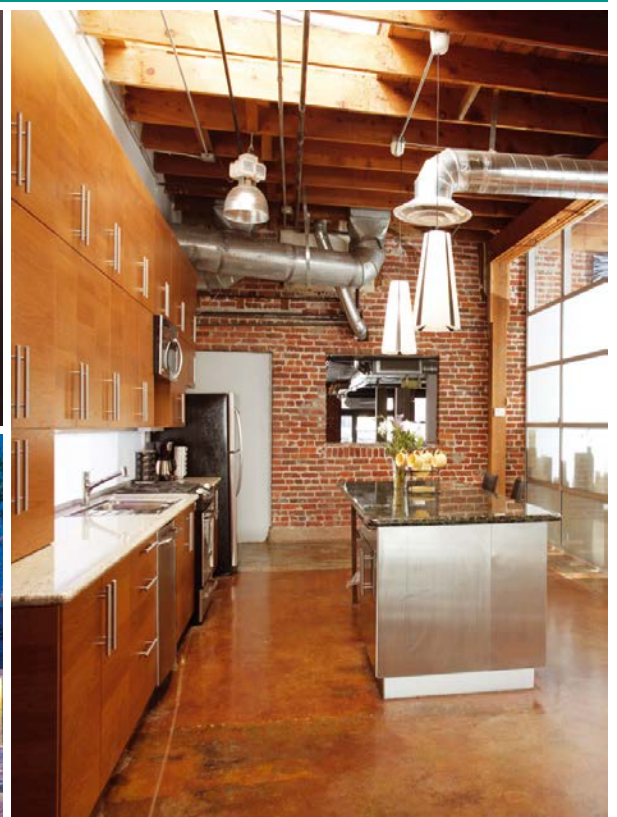

МОДУЛИ УПРАВЛЕНИЯ

Линейка модулей управления освещением и автоматикой разработана для реализации проектов по автоматизации в квартире, в доме, в магазине, в ресторане и на промышленных объектах. Модуль представляет собой самостоятельное устройство, способное посредством датчиков и сенсоров контролировать различные параметры и давать команды на исполнение различных функций. Модули подключаются и настраиваются с персонального компьютера посредством USB-интерфейса либо RS485-интерфейса. Имеют энергонезависимую память.

МОДУЛИ УПРАВЛЕНИЯ ОСВЕЩЕНИЕМ

Модули UCH-M111RX/0808 (с RS485) и UCH-M111UX/0808 (с USB) — это готовое решение для управления освещением в квартире, доме или офисе. Модуль устанавливается в лестничных пролетах, длинных коридорах и в других помещениях, не требующих постоянного освещения.

- Автоматическое включение света с наступлением темноты.
- Управление светом с использованием датчиков движения.
- Управление одним светильником с помощью нескольких выключателей.
- 8 групп освещения.
- Управление с помощью компьютера и выключателей.
- Регулируемая задержка выключения (до 4 часов).



	интерфейс	кол. групп освещения	напряжение питания (пост./перем.), В	управляемое напряжение, В	макс. ток на 1 группу, А	макс. общая мощность, кВт	задержка, мин	габариты
UCH-M111RX/0808	03831 RS485	8	9–12	до 220	10	6	1–255	DIN корпус 135 мм
UCH-M111UX/0808	03832 USB	8	9–12	до 220	10	6	1–255	DIN корпус 135 мм



Схема подключения



Выходы управляющих реле для подключения источников света

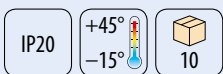
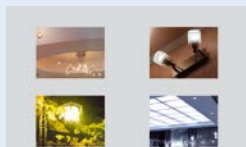
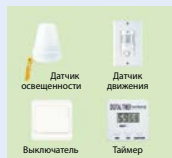

Входы для подключения датчиков/выключателей*

*по количеству контактов на входе

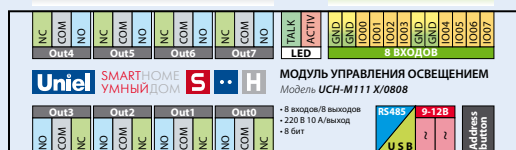

Выходы управляющих реле для подключения источников света

РАЗЪЕМ ДЛЯ ПОДКЛЮЧЕНИЯ К КОМПЬЮТЕРУ

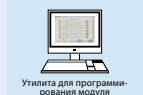

Утилита для программирования модуля

МОДУЛИ УПРАВЛЕНИЯ ОСВЕЩЕНИЕМ / ДИММЕРЫ

Диммеры представлены двумя моделями: для ламп накаливания и галогенных ламп (UCH-M131RC/0808) и для светодиодных ламп (UCH-M141RC/0808). Обе модели имеют 8 каналов управления, позволяя регулировать яркость одновременно в нескольких комнатах. К тому же, диммеры можно запрограммировать на плавное включение/выключение, задав необходимое время задержки.

- Регулировка яркости освещения.
- Плавное включение/отключение света.
- Функция «Star Sky» (UCH-M141RC/0808).
- Разные уровни яркости для каждой группы освещения.
- Время диммирования одного канала до 120 с.
- Совместим с контроллерами, имеющими интерфейс RS485 9600 бод.

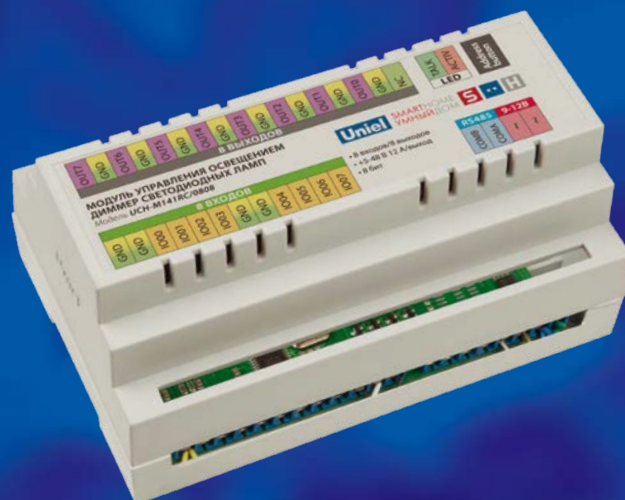

	количество групп освещения	напряжение питания (пост./перем.), В	управляемое напряжение, В	макс. ток на 1 группу, А	макс. общая мощность, кВт	время полного изменен. яркости, с	габариты	
UCH-M131RC/0808	03827	8	9-12	220	4	2	4-120	DIN корпус 135 мм
UCH-M141RC/0808	03828	8	9-12	+5...+48	12	1,2	4-120	DIN корпус 135 мм



Схема подключения

ЛАМПЫ НАКАЛИВАНИЯ И ГАЛОГЕННЫЕ (МОДЕЛЬ UCH-M131RC0808)

или

СВЕТОДИОДНЫЕ ЛАМПЫ (МОДЕЛЬ UCH-M141RC0808)

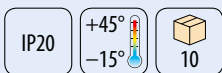

ВЫХОДЫ ДЛЯ ПОДКЛЮЧЕНИЯ ИСТОЧНИКОВ СВЕТА

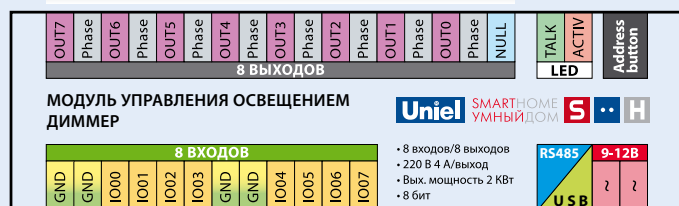

ВХОДЫ ДЛЯ ПОДСОЕДИНЕНИЯ ВЫКЛЮЧАТЕЛЕЙ*



*В комплект поставки не входят

РАЗЪЕМ ДЛЯ ПОДКЛЮЧЕНИЯ К КОМПЬЮТЕРУ

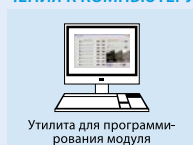

Утилита для программирования модуля

УДАЛЕННОЕ УПРАВЛЕНИЕ**



**Требуется Wi-Fi соединение

МОДУЛИ УПРАВЛЕНИЯ АВТОМАТИКОЙ

Модули управления автоматикой UCH-M121RX/0808 и UCH-M121UX/0808 применяются в системах освещения, отопления, водоснабжения, вентиляции и в других областях. Они устанавливаются как для автоматизации дома или квартиры, так и в лабораториях, магазинах, ресторанах и на промышленных объектах.

- Автоматическое включение света с наступлением темноты.
- Управление светом с использованием датчиков движения.
- Автоматизация системы водоснабжения в доме.
- Автоматизация системы полива.
- Поддержание температуры и влажности в комнате/теплице/подвале.
- Управление системами пожарной безопасности и пожаротушения.
- Управление охранной сигнализацией и т. п.



	интерфейс	кол. групп освещения	напряжение питания (пост./перем.), В	управляемое напряжение, В	макс. ток на 1 группу, А	макс. общая мощность, кВт	габариты
UCH-M121RX/0808	03829 RS485	8	9–12	до 220	10	6	DIN корпус 135 мм
UCH-M121UX/0808	03830 USB	8	9–12	до 220	10	6	DIN корпус 135 мм



Схема подключения



ВЫХОДЫ УПРАВЛЯЮЩИХ РЕЛЕ
ДЛЯ ПОДКЛЮЧЕНИЯ ЭЛЕКТРОПРИБОРОВ

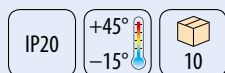
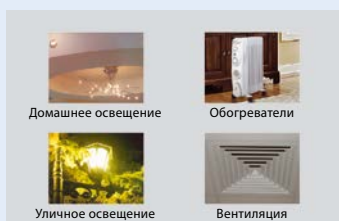

ВХОДЫ ДЛЯ ПОДКЛЮЧЕНИЯ
ДАТЧИКОВ/ВЫКЛЮЧАТЕЛЕЙ*

*в комплект поставки не входят

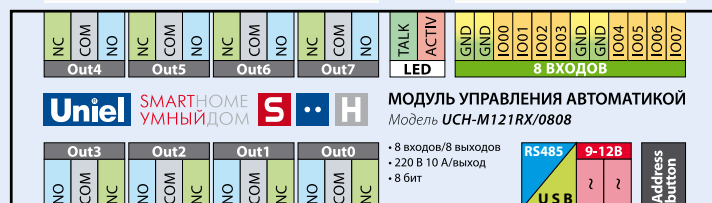

ВЫХОДЫ УПРАВЛЯЮЩИХ РЕЛЕ
ДЛЯ ПОДКЛЮЧЕНИЯ ЭЛЕКТРОПРИБОРОВ

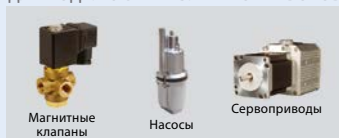

РАЗЪЕМ ДЛЯ ПОДКЛЮЧЕНИЯ
К КОМПЬЮТЕРУ

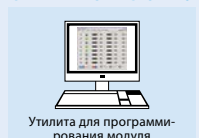

БЛОКИ ПИТАНИЯ ДЛЯ УПРАВЛЯЮЩИХ МОДУЛЕЙ

Блоки питания представлены двумя моделями: с максимальным током 0,5 А и 1 А, и предназначены для питания радиоэлектронных устройств переменным напряжением 12 В от сети переменного напряжения 220 В. В частности, с помощью данных блоков питания подаётся напряжение 12 В на вход управляющих модулей Uniel.



	входное переменное напряжение, В	частота, Гц	вых. постоянное напряжение, В	макс. вых. постоянный ток, А	габариты
UET-SPD-006A20	03826	220 ± 15	12	0,5	DIN корпус 50 мм
UET-SPD-012A20	03825	220 ± 15	12	1	DIN корпус 50 мм

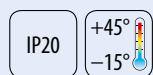

ДОПОЛНИТЕЛЬНЫЙ ПРЕОБРАЗОВАТЕЛЬ ДЛЯ МОДУЛЕЙ УПРАВЛЕНИЯ

Преобразователь предназначен для подключения устройств с RS485 интерфейсом к персональному компьютеру через USB-порт. Преобразователь отображается в компьютере как COM-порт с любым назначенным номером.

- Автоматическое определение направления передачи данных по RS485.
- Не требует внешнего питания, питание от USB.
- Возможность подключить к RS485 до 32 устройств.



	макс. скорость передачи, Кбит/с	макс. длина связи, м	потребляемый ток, А	мм	
UCH-M291RU	03824	512	900	< 0,2	78×32×18



ПУЛЬТЫ УПРАВЛЕНИЯ СВЕТОВЫМИ ПРИБОРАМИ «ГОТОВОЕ РЕШЕНИЕ»

Устройства предназначены для дистанционного управления световыми и электроприборами в квартире, загородном доме, офисе. В систему входят: передатчик радиосигнала (пульт) и приёмник радиосигнала (радиоуправляемая розетка, в которую включается электроприбор).

Дистанционное управление действует при любых взаимных положениях приёмника и передатчика (пульта). Радиус действия на открытой местности — до 25 м.



USH-P005-G3



USH-P010-G3

		кол-во приёмных устройств в комплекте, шт.	макс. нагрузка на 1 приёмное устройство, Вт		
USH-P005-G3-1000W-25M SILVER	04466	3	1000	IP20	■
USH-P005-G3-1000W-25M WHITE	04467	3	1000	IP20	□
USH-P005-G4-1000W-25M SILVER	03785	4	1000	IP20	■
USH-P005-G4-1000W-25M WHITE	03820	4	1000	IP20	□
USH-P006-G3-300W-25M SILVER (с диммером)	04366	3	300	IP20	■
USH-P006-G3-300W-25M WHITE (с диммером)	04367	3	300	IP20	□
USH-P006-G4-300W-25M SILVER (с диммером)	03786	4	300	IP20	■
USH-P006-G4-300W-25M WHITE (с диммером)	03821	4	300	IP20	□
USH-P007-G3-1000W-25M BLACK	04465	3	1000	IP44	■
USH-P007-G4-1000W-25M BLACK	03787	4	1000	IP44	■
USH-P007-G5-1000W-25M BLACK	03788	5	1000	IP44	■
USH-P009-G3-3600W-25M SILVER	04469	3	3600	IP20	■
USH-P009-G3-3600W-25M WHITE	04468	3	3600	IP20	□
USH-P010-G3-3600W-25M BLACK	04138	3	3600	IP44	■
USH-P010-G4-3600W-25M BLACK	03790	4	3600	IP44	■

БЛИСТЕР
УПАКОВКА

12

ПУЛЬТЫ ДИСТАНЦИОННОГО УПРАВЛЕНИЯ СВЕТОВЫМИ ПРИБОРАМИ

Данные устройства широко применяются в многоламповых светильниках, а также для управления различной бытовой техникой. Дистанционные пульты управления световыми приборами моделей UCH-P001 могут коммутировать от одного до трёх потребителей одной электрической цепи (в зависимости от модели). Радиус действия — до 30 м. Элемент питания 23А-12V в комплекте.



UCH-P001-G3-1000W-30M



UCH-P002-G1-1000W-30M



UCH-P002-G4-1000W-30M



UCH-P003-G3-450W-30M



UCH-P004-G3-1000W-30M

		кол-во подключ. приборов, шт.	макс. нагрузка на канал, Вт	макс. суммарная нагрузка, Вт	мм
UCH-P001-G1-1000W-30M	02244	1	1000	1000	90×45×22
UCH-P001-G2-1000W-30M	02245	2	1000	2000	90×45×22
UCH-P001-G3-1000W-30M	02246	3	1000	3000	90×45×22
UCH-P002-G1-1000W-30M (с таймером)	03621	1	1000	1000	90×45×22
UCH-P002-G2-1000W-30M (с таймером)	03622	2	1000	2000	90×45×22
UCH-P002-G3-1000W-30M (с таймером)	03623	3	1000	3000	90×45×22
UCH-P002-G4-1000W-30M	07803	4	1000	4000	85×50×22
UCH-P003-G3-450W-30M (с диммером)	03624	3	450	1350	142×51×31
UCH-P004-G3-1000W-30M	07804	3	1000	3000	55×36×22



СЕНСОРНЫЕ ДИММЕРЫ

Применяются для изменения яркости различных источников света. Установка яркости производится кнопками, расположенными на сенсорной панели диммера. Работают в режиме стандартного выключателя — вкл./выкл.

- Встроенный таймер отключения от 30 до 180 с.
- Режим включения/выключения одним касанием.
- Эффект памяти уровня яркости.



		нагрузка, Вт	
USW-001-LCD-DM40/500W-TM-M-WH	04028	40–500	<input type="checkbox"/>
USW-001-LCD-DM40/500W-TM-M-BG	04029	40–500	<input type="checkbox"/>



ЭЛЕКТРОННЫЕ ДАТЧИКИ ДВИЖЕНИЯ ДЛЯ АВТОМАТИЧЕСКОГО ВКЛЮЧЕНИЯ СВЕТА

Применяются для автоматического включения и выключения любых световых приборов при обнаружении движения человека в зоне действия датчика, существенно экономят энергопотребление. Используются как внутри помещения, так и на открытом пространстве. Скорость срабатывания всех датчиков составляет 0,6–1,5 м/с, задержка времени выключения 10 с – 7 мин.



USN-03-360R-1200W



USN-013-360R-1200W



USN-014-360R-1200W



Потолочные

		макс. угол обнаружения, X°	макс. нагрузка, Вт	дальность действия, м	высота установки, м		
USN-03-360R-1200W-3LUX-6M-0,6-1,5m/s-BL	02627	360	1200	3–6	2,2–4	■	50
USN-04-360R-1200W-3LUX-12M-0,6-1,5m/s-BL	02629	360	1200	3–12	2,2–4	■	50
USN-04-360R-1200W-3LUX-12M-0,6-1,5m/s-WH	02628	360	1200	3–12	2,2–4	□	50
USN-013-360R-1200W-3LUX-12M-0,6-1,5m/s-WH	06565	360	1200	3–12	2,2–4	□	100
USN-014-360R-1200W-3LUX-6M-0,6-1,5m/s-WH	06566	180	1200	3–6	1–1,8	□	60

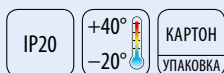

USN-015-180R-1200W



USN-016-180R-1200W



Потолочные встраиваемые

		макс. угол обнаружения, X°	макс. нагрузка, Вт	дальность действия, м	высота установки, м		
USN-015-180R-1200W-3LUX-6M-0,6-1,5m/s-WH	06567	180	1200	12	2,2–4	□	100
USN-016-180R-1200W-3LUX-12M-0,6-1,5m/s-WH	06568	180	1200	12	1–1,8	□	60

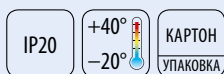



Настенные встраиваемые

		макс. угол обнаружения, X°	макс. нагрузка, Вт	дальность действия, м	высота установки, м	
USN-01-140R-600W-3LUX-9M-0,6-1,5m/s-WH	02624	140	600	4–9	1–1,8	100

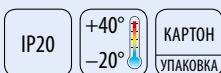

Настенные накладные

		макс. угол обнаружения, X°	макс. нагрузка, Вт	дальность действия, м	высота установки, м	
USN-05-180R-1200W-3LUX-12M-0,6-1,5m/s-BL	02631	180	1200	12	1–2,5	50
USN-05-180R-1200W-3LUX-12M-0,6-1,5m/s-WH	02630	180	1200	12	1–2,5	50
USN-06-180R-1200W-3LUX-12M-0,6-1,5m/s-BL	02633	180	1200	12	1,8–2,5	50
USN-06-180R-1200W-3LUX-12M-0,6-1,5m/s-WH	02632	180	1200	12	1,8–2,5	50
USN-07-180R-1200W-3LUX-12M-0,6-1,5m/s-BL	02635	180	1200	5–12	1,8–2,5	50
USN-07-180R-1200W-3LUX-12M-0,6-1,5m/s-WH	02634	180	1200	5–12	1,8–2,5	50
USN-08-220R-1200W-3LUX-12M-0,6-1,5m/s-BL	02637	220	1200	12	1,8–2,5	36
USN-08-220R-1200W-3LUX-12M-0,6-1,5m/s-WH	02636	220	1200	12	1,8–2,5	36

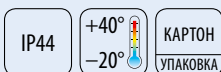

Настенные угловые

		макс. угол обнаружения, X°	макс. нагрузка, Вт	дальность действия, м	высота установки, м	
USN-09-270R-1200W-3LUX-12M-0,6-1,5m/s-BL	02639	270	1200	12	1,8–2,5	36
USN-09-270R-1200W-3LUX-12M-0,6-1,5m/s-WH	02638	270	1200	12	1,8–2,5	36

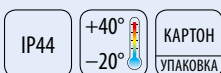



Для прожекторов

		макс. угол обнаружения, X°	макс. нагрузка, Вт	дальность действия, м	высота установки, м		
USN-10-180R-1200W-3LUX-12M-0,6-1,5m/s-BL	02641	180	1200	5-12	1,8-2,5	■	50



ФОТОСЕНСОРЫ ДЛЯ АВТОМАТИЧЕСКОГО ВКЛЮЧЕНИЯ СВЕТА

Применяются для автоматического включения и выключения световых приборов. Фотосенсор автоматически включает световой прибор с наступлением темного времени суток и выключает его в светлое время суток.

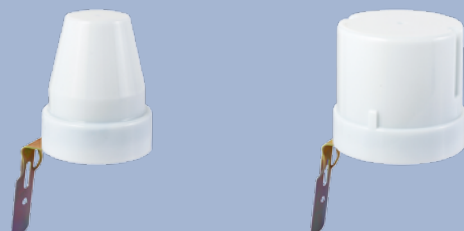

		макс. нагрузка, Вт	светочувствительность, лк		
USN-011-2200W-02/100LUX-WH	03914	2200	0,2-100	□	100
USN-012-5500W-02/100LUX-WH	03915	5500	0,2-100	□	50

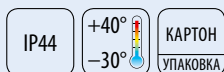

УСТРОЙСТВО ЗАЩИТНОГО ОТКЛЮЧЕНИЯ «ГОТОВОЕ РЕШЕНИЕ»

Устройство защитного отключения (УЗО) — эффективная защита от поражения электротоком. Устройство автоматически отключит напряжение в случаях утечки на корпус электроприбора, короткого замыкания, прикосновения к токоведущим частям.



		номинальный ток, А	тип	предельная коммутационная способность, кА
UBR-10AC-2P60/030M	06063	10	C*	6

220 В
50 Гц

БЛИСТЕР
УПАКОВКА

34

*Для осветительных цепей и электроустановок с умеренными пусковыми токами (двигатели и трансформаторы).



6. Стабилизаторы

Релейные стабилизаторы напряжения

Автоматический трёхфазный блокиратор
с функцией АВР



РЕЛЕЙНЫЕ СТАБИЛИЗАТОРЫ НАПЯЖЕНИЯ

Стабилизаторы переменного напряжения электронного типа с цифровой индикацией Uniel предназначены для питания устройств однофазным напряжением синусоидальной формы, соответствующим требованием ГОСТ 13109-97. Стабилизаторы Uniel обеспечивают стабильную работу электрооборудования при изменении напряжения сети. Осуществляют точное автоматическое регулирование выходного напряжения.

ПРЕИМУЩЕСТВА

- Широкий диапазон входного напряжения.
- Высокое качество и точное соответствие номинальной мощности за счет использования мощных трансформаторов и силовых электронных ключей.
- Стабильная работа при резких скачках напряжения.
- Отсутствие искажения синусоиды.
- Микропроцессорное управление.
- Разработано специально для российских электросетей.
- Информативная цифровая индикация режимов работы.
- Высокая скорость срабатывания.

РЕЛЕЙНЫЕ СТАБИЛИЗАТОРЫ НАПЯЖЕНИЯ С РАСШИРЕННЫМ ДИАПАЗОНОМ ВХОДНОГО НАПЯЖЕНИЯ

Рабочий диапазон входного напряжения **от 125 В до 270 В.**

6 СТЕПЕНЕЙ ЗАЩИТЫ

- Защита от перегрузки.
- Защита от короткого замыкания.
- Защита от перегрева.
- Защита от опасного повышенного напряжения.
- Защита от опасного пониженного напряжения.
- Защита от импульсных перенапряжений.



Технические характеристики

Рабочий диапазон входного напряжения, В	125–270
Номинальный диапазон входного напряжения, В	140–260
Частота питающей сети, Гц	50/60
Количество реле	4
Время отклика на изменение входного напряжения, мс	менее 20
Скорость реакции на изменение входного напряжения, В/с	150

Номинальное выходное напряжение, В	220
КПД, не менее, %	97
Точность стабилизации, %	±(0..8)
Класс защиты от поражения электрическим током	Класс I по ГОСТ МЭК 335-1
Искажение синусоиды	нет
Время непрерывной работы	не ограничено



		номинальная мощность нагрузки, ВА	макс. ток, А	байпас	подключение нагрузки	мм	кг
RS-1/500	03107	500	2	нет	евророзетка и еврошнур	265×180×168	2,5
RS-1/1000	03108	1000	4	нет	евророзетка и еврошнур	285×170×205	4,3
RS-1/1500	03109	1500	5,6	нет	евророзетка и еврошнур	285×170×205	4,9
RS-1/2000	03110	2000	7,5	нет	евророзетка и еврошнур	285×170×205	5,7
RS-1/3000	03111	3000	11,2	есть	клеммная колодка	395×250×285	10,2
RS-1/5000	03112	5000	18,7	есть	клеммная колодка	450×250×285	14,2
RS-1/8000	03113	8000	30	есть	клеммная колодка	450×250×285	17,1
RS-1/10000	03114	10000	37,5	есть	клеммная колодка	450×250×285	18,7
RS-1/12000	03115	12000	45	есть	клеммная колодка	450×250×285	20,7

РЕЛЕЙНЫЕ СТАБИЛИЗАТОРЫ НАПЯЖЕНИЯ С ШИРОКИМ ДИАПАЗОНОМ ВХОДНОГО НАПЯЖЕНИЯ

Рабочий диапазон входного напряжения **от 70 В до 275 В.**

6 СТЕПЕНЕЙ ЗАЩИТЫ

- Защита от перегрузки.
- Защита от короткого замыкания.
- Защита от перегрева.
- Защита от опасного повышенного напряжения.
- Защита от опасного пониженного напряжения.
- Защита от импульсных перенапряжений.



Технические характеристики

Рабочий диапазон входного напряжения, В	60–285
Номинальный диапазон входного напряжения, В	70–275
Частота питающей сети, Гц	50/60
Количество реле	6
Время отклика на изменение входного напряжения, мс	менее 20
Скорость реакции на изменение входного напряжения, В/с	150

Номинальное выходное напряжение, В	220
КПД, не менее, %	97
Точность стабилизации, %	±(0...10)
Класс защиты от поражения электрическим током	Класс I по ГОСТ МЭК 335-1
Искажение синусоиды	нет
Время непрерывной работы	не ограничено



		номинальная мощность нагрузки, ВА	макс. ток, А	байпас	подключение нагрузки	мм	кг
RS-1/500LS	09496	500	5	нет	евророзетка и еврошнур	252×149×172	3,76
RS-1/1000LS	09497	1000	8	нет	евророзетка и еврошнур	252×149×172	5,08
RS-1/1500LS	09498	1500	10	нет	евророзетка и еврошнур	252×149×172	5,79
RS-1/2000LS	09499	2000	15	нет	евророзетка и еврошнур	306×209×202	7,88
RS-1/3000LS	09500	3000	16	есть	клеммная колодка	370×270×244	12,72
RS-1/5000LS	09501	5000	25	есть	клеммная колодка	370×270×244	16,02
RS-1/8000LS	09502	8000	40	есть	клеммная колодка	442×317×264	22,62
RS-1/10000LS	09503	10 000	50	есть	клеммная колодка	442×317×264	25,6
RS-1/12000LS	09504	12 000	57	есть	клеммная колодка	442×317×264	27,6

ВЕРТИКАЛЬНЫЕ РЕЛЕЙНЫЕ СТАБИЛИЗАТОРЫ НАПЯЖЕНИЯ С ГАЛЬВАНИЧЕСКОЙ РАЗВЯЗКОЙ

Исполнение корпуса — вертикальное с возможностью крепления на стене.

Рабочий диапазон входного напряжения **от 125 В до 270 В**.

6 СТЕПЕНЕЙ ЗАЩИТЫ

- Защита от перегрузки.
- Защита от короткого замыкания.
- Защита от перегрева.
- Защита от опасного повышенного напряжения.
- Защита от опасного пониженного напряжения.
- Защита от импульсных перенапряжений.

от **125**
до **270V**



Технические характеристики

Рабочий диапазон входного напряжения, В	125–270
Номинальный диапазон входного напряжения, В	140–260
Частота питающей сети, Гц	50/60
Количество реле	4
Время отклика на изменение входного напряжения, мс	менее 20
Скорость реакции на изменение входного напряжения, В/с	150

Номинальное выходное напряжение, В	220
КПД, не менее, %	97
Точность стабилизации, %	± (0..8)
Класс защиты от поражения электрическим током	Класс I по ГОСТ МЭК 335-1
Искажение синусоиды	нет
Время непрерывной работы	не ограничено



		номинальная мощность нагрузки, ВА	макс. ток, А	байпас	подключение нагрузки	мм	кг
RS-1/500WS	07378	500	5	нет	евророзетка и еврошнур	140×132×215	2,62
RS-1/1000WS	07379	1000	8	нет	евророзетка и еврошнур	162×142×228	4,05
RS-1/1500WS	07380	1500	10	нет	евророзетка и еврошнур	162×142×228	4,69
RS-1/2000WS	07381	2000	15	нет	евророзетка и еврошнур	162×142×228	5,42
RS-1/3000WS	07382	3000	16	есть	клеммная колодка	222×153×282	8,33
RS-1/5000WS	07383	5000	25	есть	клеммная колодка	252×197×375	13,38
RS-1/8000WS	07384	8000	40	есть	клеммная колодка	252×197×375	16,42
RS-1/10000WS	07385	10000	50	есть	клеммная колодка	252×197×375	18,1
RS-1/12000WS	07386	12000	63	есть	клеммная колодка	252×197×375	20,19

РЕЛЕЙНЫЕ СТАБИЛИЗАТОРЫ НАПЯЖЕНИЯ НАСТОЛЬНЫЕ / СЕРИЯ COURAGE

Стабилизаторы серии Courage релейного типа применяются для защиты компьютеров, периферийных устройств, аудио-, видео систем, а так же другой высокочувствительной техники. Номинальный диапазон входного напряжения **от 145 В до 280 В.**

- Защита от перегрузки.
- Защита от повышенного/пониженного напряжения.
- Защита от перегрева.
- Защита от электромагнитных помех.
- Микропроцессорное управление.
- LED индикаторы состояния и работы.
- Задержка включения.

от **145**
до **280V**



РЕЛЕЙНЫЕ СТАБИЛИЗАТОРЫ НАПЯЖЕНИЯ НАСТОЛЬНЫЕ / СЕРИЯ EXPERT

Стабилизаторы серии Expert релейного типа применяются для защиты компьютеров, периферийных устройств, аудио-, видео систем, а так же другой высокочувствительной техники. Номинальный диапазон входного напряжения **от 145 В до 280 В.**

- Защита от перегрузки.
- Защита от повышенного/пониженного напряжения.
- Защита от короткого замыкания.
- Защита от перегрева.
- Защита от электромагнитных помех.
- Функция «байпас» для обхода системы стабилизации.
- Микропроцессорное управление.
- Управление временем задержки.
- LED индикаторы состояния и работы.
- Автоматический предохранитель.

от **145**
до **280V**



Технические характеристики

Номинальный диапазон входного напряжения, В	145–280
Частота питающей сети, Гц	50
Выходное напряжение, В	220
Точность стабилизации, %	± 10
Высоковольтная защита, В	293 ± 2 вход
Низковольтная защита, В	130 ± 2 вход
Время регулирования, мс	менее 20
Максимальная температура, °С	60
КПД, не менее, %	97
Класс защиты	IP20
Время непрерывной работы	не ограничено

Технические характеристики

Номинальный диапазон входного напряжения, В	145–280
Частота питающей сети, Гц	50
Выходное напряжение, В	220
Точность стабилизации, %	± 10
Высоковольтная защита, В	293 ± 2 вход
Низковольтная защита, В	130 ± 2 вход
Время регулирования, мс	менее 20
Максимальная температура, °С	60
КПД, не менее, %	97
Класс защиты	IP20
Время непрерывной работы	не ограничено



		номинальная мощность нагрузки, ВА	макс. ток, А	мм	кг
U-STR-500/1	09619	500	2,3	210×120×85	1,45
U-STR-1000/1	09620	1000	4,6	210×120×85	1,79

		номинальная мощность нагрузки, ВА	макс. ток, А	мм	кг
U-ARS-500/1	09621	500	2	260×140×90	1,95
U-ARS-1000/1	09622	1000	2,5	260×140×90	2,26
U-ARS-1500/1	09623	1500	3,5	260×140×90	2,54

АВТОМАТИЧЕСКИЙ ТРЁХФАЗНЫЙ БЛОКИРАТОР С ФУНКЦИЕЙ АВР

Автоматический трёхфазный блокиратор UBR-55BA-3G36/SLS — это универсальное устройство для защиты однофазной и трёхфазной нагрузок от падения напряжения в сети.

- Автоматический выбор резерва.
- Возможность организации трёхфазного стабилизатора.
- Индикация состояния сети.
- Защита от короткого замыкания и перегрузки.



Технические характеристики

Наименование	UBR-55BA-3G36/SLS
Код для заказа	08814
Номинальная мощность нагрузки, Вт	36 000
Рабочее напряжение, В	220/380
Максимальный ток, А	55
Частота, Гц	50/60
Время срабатывания, мс	10–12

Контроль обрыва фазы	да
Контроль падения напряжения	да
Светодиодная индикация	да
Защита от перегрузки	да
Защита от короткого замыкания	да
Класс защиты	IP20

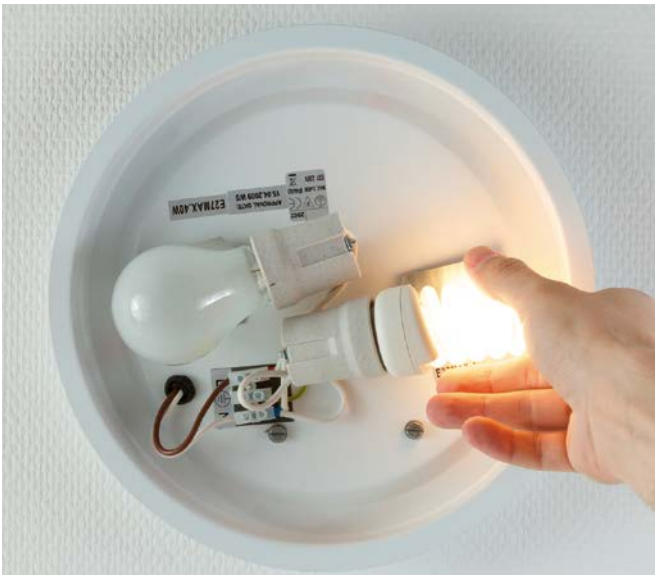

7. Электроустановочное оборудование

Звонки

Электронные трансформаторы

Блоки защиты

Патроны для ламп

Патроны-переходники

Разветвители и переходники сетевые

Удлинитель

Сетевые фильтры

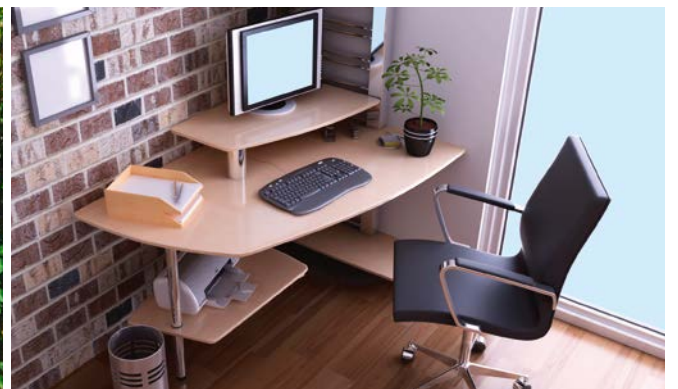

БЕСПРОВОДНЫЕ ЗВОНКИ

Кнопка звонка работает от одного элемента питания типа 23А-12V. Сам звонок, в зависимости от модели, работает от элементов питания типа АА или подключается к розетке с напряжением 220 В.

ПРЕИМУЩЕСТВА

- Не требуют прокладки проводов между кнопкой и звонком.
- Регулировка громкости.
- Возможность выбора мелодии звонка.
- Световая индикация.
- 32 полифонических мелодии.



Варианты цвета



чёрный



белый



красный



серебристый



серебристый (светлый)



серебристый (тёмный)



карельская берёза



дерево мербау



шоколадный



UDB-001W-R1T1-32S-100M-BL	02236	чёрный
UDB-001W-R1T1-32S-100M-RD	02237	красный
UDB-001W-R1T1-32S-100M-SL	02238	серебристый
UDB-001W-R1T1-32S-100M-LS	03607	серебристый (светлый)
UDB-001W-R1T1-32S-100M-DS	03606	серебристый (тёмный)
UDB-001W-R1T1-32S-100M-KB	03604	карельская берёза
UDB-001W-R1T1-32S-100M-MB	03605	дерево мербау

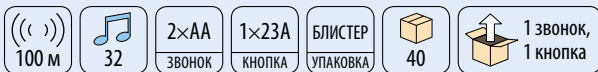

UDB-002W-R1T1-32S-100M-BL	02240	чёрный
UDB-002W-R1T1-32S-100M-SL	02239	серебристый
UDB-002W-R1T1-32S-100M-RD	03608	красный
UDB-002W-R1T1-32S-100M-WH	03616	белый



UDB-003W-R2T1-32S-100M-BL	02241	чёрный
---------------------------	-------	--------

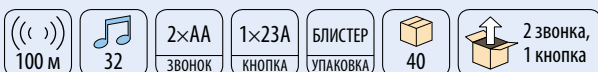

UDB-004W-R1T2-32S-100M-SL	02242	серебристый
UDB-004W-R1T2-32S-100M-DS	03619	серебристый (тёмный)
UDB-004W-R1T2-32S-100M-MB	03618	дерево мербау
UDB-004W-R1T2-32S-100M-RD	03617	красный





UDB-005W-R1T1-32S-100M-SL	03612	серебристый
UDB-005W-R1T1-32S-100M-LS	03610	серебристый (светлый)
UDB-005W-R1T1-32S-100M-DS	03611	серебристый (тёмный)
UDB-005W-R1T1-32S-100M-WH	03609	белый



UDB-008W-R1T2-32S-100M-SL	03620	серебристый
---------------------------	-------	-------------



UDB-009W-R1T1-32S-150M-BL	08275	чёрный
UDB-009W-R1T1-32S-150M-WH	08274	белый



UDB-010W-R1T1-32S-150M-BL	08277	чёрный
UDB-010W-R1T1-32S-150M-CH	08278	шоколадный
UDB-010W-R1T1-32S-150M-WH	08276	белый
UDB-010W-R1T1-32S-150M-WM	08317	белый пластик



UDB-011W-R1T1-32S-150M-BL	08280	чёрный
UDB-011W-R1T1-32S-150M-WH	08279	белый
UDB-011W-R1T1-32S-150M-WM	08318	белый



UDB-088W-R1T1-32S-100M-WH	05463	белый
UDB-088W-R1T1-32S-100M-BL	05464	чёрный
UDB-088W-R1T1-32S-100M-SL	05465	серебристый
UDB-088W-R1T1-32S-100M-DS	05466	серебристый (тёмный)



UDB-089W-R1T1-32S-100M-BL	05467	чёрный
UDB-089W-R1T1-32S-100M-WH	05468	белый



ЗВОНКИ ЭЛЕКТРОННЫЕ 220 В

Электронные звонки серий UDB-022E и UDB-023E работают от сети с напряжением 220 В. Снабжены функцией выбора мелодии звонка. Степень защиты для кнопки звонка составляет IP53, степень защиты звонка — IP20.

ПРЕИМУЩЕСТВА

- Регулировка громкости.
- Возможность выбора мелодии звонка.
- Световая индикация.
- 32 полифонических мелодии.



UDB-022E-R1T1-32S-BL	07494	чёрный
UDB-022E-R1T1-32S-SL	07495	серебристый

220 В
50 Гц



БЛИСТЕР
УПАКОВКА

10/40



1 звонок,
1 кнопка



UDB-023E-R1T1-32S-WH	07496	белый
----------------------	-------	-------

220 В
50 Гц



БЛИСТЕР
УПАКОВКА

10/40



1 звонок,
1 кнопка

ЭЛЕКТРОННЫЕ ТРАНСФОРМАТОРЫ ДЛЯ ГАЛОГЕННЫХ ЛАМП

Электронные трансформаторы Uniel предназначены для обеспечения работы галогенных ламп и ламп с номинальным рабочим напряжением 12 В.

ПРЕИМУЩЕСТВА

- SMD технологии.
- Плавный старт.
- Возможность работы с диммером.
- Гарантия 5 лет.



		мощность номин./макс., Вт	вторичное напряжение, В	ток вход./выход., А	макс. температура на корпусе/окр. среды, °С	мм	
UET-NA-60T	01953	20/60	11,4	0,25/5	80/50	113×40×26	100
UET-NA-70T	01968	20/70	11,4	0,3/6	80/50	113×40×26	100
UET-NA-105	01969	35/105	11,4	0,43/9	85/45	146×39×26	100
UET-NA-150	01970	50/150	11,4	0,62/13	75/45	149×46×34	50
UET-NA-210	01971	50/210	11,4	0,87/18	75/45	165×49×35	50
UET-NA-300	01972	50/300	11,6	1,25/25	80/45	207×54×37	25

220–240 В

cos φ
0,98

КАРТОН
УПАКОВКА

БЛОКИ ЗАЩИТЫ ГАЛОГЕННЫХ ЛАМП

Защищают лампы от скачков напряжения и тока в электрической сети; обеспечивают плавное включение лампы (время разогрева спирали 2–3 с); рассчитаны на работу с лампами 220 В; допускают работу с большинством электронных трансформаторов, а также с понижающими обмоточными трансформаторами. Предназначены для работы в сети переменного тока с номинальным напряжением 230 В и частотой тока 50 Гц.



		макс. нагрузка на изделие, Вт	корпус	мм
UPB-150W-BL	02364	150	пластик	30×15×55
UPB-200W-BL	02365	200	пластик	30×15×55
UPB-300W-SL	07865	300	металл/пластик	33×12×52
UPB-500W-SL	07866	500	металл/пластик	33×12×52
UPB-1000W-SL	07867	1000	металл/пластик	33×12×52



ПАТРОНЫ ДЛЯ ЛАМП

Применение высококачественных материалов при изготовлении патронов гарантирует их надёжную работу и безопасность.

Поставляются без упаковки. Индивидуальный штрихкод на корпусе.



			цоколь	материал	длина провода, см	
ULH-E14-Ceramic	02281		E14	керамика	без провода	400
ULH-E27-Ceramic	02282		E27	керамика	без провода	400
ULH-GU10-Ceramic-15cm	02284		GU10	керамика	15	1000
ULH-GU4/GU5.3-Ceramic-15cm	02283		GU4/GU5.3	керамика	15	2000
ULH-E27P-Ceramic	11023		E27	керамика	без провода	400
ULH-01-E14-Plastic	11019		E14	термостойкий пожаробезопасный пластик	без провода	1000
ULH-01-E27-Bakelite	11020		E27	карболит	без провода	600
ULH-02-E27W-Bakelite	11021		E27	карболит	без провода	300
ULH-03-E27R-Bakelite	11022		E27	карболит	без провода	300

ПАТРОНЫ ДЕКОРАТИВНЫЕ СЕРИИ VINTAGE

Декоративные патроны в стиле ретро. Предназначены для использования с декоративными лампами серии Vintage (стр. 33, 56). В коллекцию входят две модели с проводом длиной до 1,5 м и креплением, одна модель со шнуровым выключателем и одна модель без выключателя.



		цвет корпуса	цвет креплен.	выключатель
DLC-V-S21K/E27 TS/1,5M/BL BRONZE	UL-00000528	бронза	бронза	поворотный
DLC-V-S21K/E27 TS/1,5M/BL DARK COPPER	UL-00000529	тёмная бронза	бронза	поворотный

250 В	250 Вт	МЕДЬ КОРПУС	ШНУР ← → 1,5 м	КАРТОН УПАКОВКА	50
-------	--------	----------------	----------------------	--------------------	----



		цвет корпуса	выключатель
DLC-V-H01Z/E27 BRONZE	UL-00000530	бронза	шнуровой
DLC-V-H01/E27 BRONZE	UL-00000531	бронза	—

250 В	250 Вт	АЛЮМИНИЙ КОРПУС	КАРТОН УПАКОВКА	100
-------	--------	--------------------	--------------------	-----

ПАТРОНЫ-ПЕРЕХОДНИКИ

Изготовлены из термостойкого пожаробезопасного пластика или из керамики.



переходник	длина, мм	Ø, мм	корпус	упаковка	
LH40-27L	00719	E40 → E27	76	41	пластик картон 200



переходник	длина, мм	Ø, мм	корпус	упаковка	
LH40-27S	00718	E40 → E27	50	44	пластик картон 200



переходник	корпус	упаковка	
LH14-27L	06469	E14 → E27	пластик картон 600



переходник	корпус	упаковка	
LH14-G9L	06473	E14 → G9	керамика картон 480



переходник	корпус	упаковка	
LH14-GU10L	06470	E14 → GU10	пластик картон 360



переходник	корпус	упаковка	
LH27-14L	06471	E27 → E14	пластик картон 600



переходник	корпус	упаковка	
LH27-G9S	06474	E27 → G9	пластик картон 480



переходник	корпус	упаковка	
LH27-GU10L	06472	E27 → GU10	пластик картон 360



переходник	корпус	упаковка	
LH27-GX53	06475	E27 → GX53	пластик картон 120



переходник	корпус	упаковка	
LH27-MR16	06476	E27 → MR16	керамика картон 480

РАЗВЕТВИТЕЛИ И ПЕРЕХОДНИКИ СЕТЕВЫЕ / СЕРИЯ STANDARD

Предназначены для подключения в закрытых помещениях к одной розетке электрической сети одновременно нескольких электроприборов. Изготовлены из ударопрочной электроизолирующей пластмассы белого цвета.

ПРЕИМУЩЕСТВА

- Негорючий ударопрочный корпус.
- Защита от доступа детей (часть моделей).
- Встроенный выключатель (часть моделей).
- Строгое соответствие ГОСТ РФ.



Модель	Артикул	кол. гнезд, шт.	макс. нагрузка, Вт
S-ES3-10T	06705	3	2200



Модель	Артикул	кол. гнезд, шт.	макс. нагрузка, Вт
S-GES2-16O	06703	2	3500

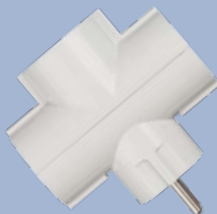

Модель	Артикул	кол. гнезд, шт.	макс. нагрузка, Вт	выключатель
S-GES3-16P	06706	3	3500	–
S-GES3-16T	06704	3	3500	–
S-GES3-16TB	06707	3	3500	+



Модель	Артикул	кол-во гнезд, шт.	макс. нагрузка, Вт
S-ES1-16R	06708	1	3500



УДЛИНИТЕЛИ БЫТОВЫЕ / СЕРИЯ STANDARD

Предназначены для удобного и практичного подключения электрооборудования в любом месте жилого помещения.

ПРЕИМУЩЕСТВА

- Двойная изоляция электропровода.
- Негорючий ударопрочный корпус из белого ПП-пластика.
- Эргономичная негорючая вилка.



Без заземляющего контакта

		кол. гнезд, шт.	длина шнура, м	макс. нагрузка, Вт	
S-CD3-1,5	02856	3	1,5	2200	40
S-CD3-3	02859	3	3	2200	40
S-CD3-5	02860	3	5	2200	20
S-CD3-10	02857	3	10	2200	20
S-CD4-3	02865	4	3	2200	30
S-CD4-5	02866	4	5	2200	20
S-CD5-3	02871	5	3	2200	30
S-CD5-5	02873	5	5	2200	20
S-CD5-10	02869	5	10	2200	15

250 В
10 А
 2×0,75 мм²
 ПП ПЛАСТИК КОРПУС
 ПВХ ИЗОЛЯЦИЯ
 ПАКЕТ С ТОППЕРОМ УПАКОВКА

С заземляющим контактом

		кол. гнезд, шт.	длина шнура, м	макс. нагрузка, Вт	
S-GCD3-1,5	02888	3	1,5	3500	40
S-GCD3-3	02891	3	3	3500	40
S-GCD3-5	02892	3	5	3500	20
S-GCD3-10	02889	3	10	3500	15
S-GCD4-1,5	02894	4	1,5	3500	40
S-GCD4-3	02897	4	3	3500	30
S-GCD4-5	02900	4	5	3500	20
S-GCD5-3	02905	5	3	3500	30
S-GCD5-5	02898	5	5	3500	20
S-GCD5-10	02903	5	10	3500	15

250 В
16 А
 3×1 мм²

 ПП ПЛАСТИК КОРПУС
 ПВХ ИЗОЛЯЦИЯ
 ПАКЕТ С ТОППЕРОМ УПАКОВКА

УДЛИНИТЕЛИ БЫТОВЫЕ С ВЫКЛЮЧАТЕЛЕМ / СЕРИЯ STANDARD

Предназначены для подключения к электросети приборов, удаленных от стационарной розетки.

ПРЕИМУЩЕСТВА

- Встроенный выключатель.
- Защита от доступа детей.
- Двойная изоляция электропровода.
- Негорючий ударопрочный корпус из белого ПП-пластика.
- Эргономичная негорючая вилка.



		кол. гнезд, шт.	длина шнура, м	макс. нагрузка, Вт	
S-GCD2-1,5B	02912	2	1,5	3500	40
S-GCD2-3B	02915	2	3	3500	40
S-GCD2-5B	02916	2	5	3500	40
S-GCD3-1,5B	02918	3	1,5	3500	40
S-GCD3-3B	02921	3	3	3500	40
S-GCD3-5B	02922	3	5	3500	40
S-GCD3-10B	02919	3	10	3500	20
S-GCD4-1,5B	02924	4	1,5	3500	40
S-GCD4-3B	02927	4	3	3500	40
S-GCD4-5B	02928	4	5	3500	40
S-GCD5-1,5B	02930	5	1,5	3500	40
S-GCD5-3B	02933	5	3	3500	40
S-GCD5-5B	02934	5	5	3500	40
S-GCD5-10B	02931	5	10	3500	20
S-GCD6-1,5B	02936	6	1,5	3500	40
S-GCD6-3B	02939	6	3	3500	30
S-GCD6-5B	02940	6	5	3500	40

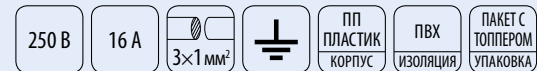

УДЛИНИТЕЛИ САДОВЫЕ / СЕРИЯ PREMIUM

Профессиональные садовые удлинители серии Premium предназначены для использования, как внутри, так и вне помещений для подключения электроприборов, в том числе энергоёмких, удаленных на значительное расстояние от стационарной розетки.

ПРЕИМУЩЕСТВА

- Строго соответствуют ГОСТ РФ.
- Площадь поперечного сечения медного электропровода — **2,5 мм²**.
- Степень защиты от влаги и пыли — IP54.
- Длина кабеля от 20 до 50 м.
- Температура эксплуатации от -35 до +60° С.
- Минимальный радиус изгиба кабеля — 5 см.
- Строгий выходной контроль качества продукции.



	кол. гнезд, шт.	длина кабеля, м	макс. нагрузка, Вт	
P-GEC2-020C 05675	2	20	4000	4
P-GEC2-030C 05676	2	30	4000	2
P-GEC2-050C 05677	2	50	4000	1

250 В

16 А

 2,5 мм²



IP54

+60°
-35° 

РЕЗИНА
ИЗОЛЯЦИЯ

ПАКЕТ
УПАКОВКА

	кол. гнезд, шт.	длина кабеля, м	макс. нагрузка, Вт	
P-GEC4-020C 05672	4	20	4000	4
P-GEC4-030C 05673	4	30	4000	2
P-GEC4-050C 05674	4	50	4000	1

250 В

16 А

 2,5 мм²



IP54

+60°
-35° 

РЕЗИНА
ИЗОЛЯЦИЯ

ПАКЕТ
УПАКОВКА

УДЛИНИТЕЛИ САДОВЫЕ / СЕРИЯ STANDARD

Садовые удлинители Uniel серии Standard предназначены для подключения электроприборов на открытом воздухе, в приусадебных участках и дачных хозяйствах. Удлинитель надёжно защищён от влаги и пыли: внешняя изоляция кабеля выполнена из резины, вилка сделана литой, розетки имеют специальные заглушки.

ПРЕИМУЩЕСТВА

- Строго соответствуют ГОСТ РФ.
- Степень защиты от влаги и пыли — IP54.
- Длина кабеля от 10 до 50 м.
- Температура эксплуатации от -30 до $+60^{\circ}$ С.
- Минимальный радиус изгиба кабеля — 5 см.
- Строгий выходной контроль качества продукции.



	кол. гнезд, шт.	длина кабеля, м	макс. нагрузка, Вт		
S-GEC1-010C	05679	1	10	4000	20
S-GEC1-020C	05680	1	20	4000	6
S-GEC1-030C	05681	1	30	4000	6

250 В	16 А	1,5 мм ²		IP54	$+60^{\circ}$ / -30°	РЕЗИНА ИЗОЛЯЦИЯ	ТЭГ УПАКОВКА
-------	------	---------------------	--	------	-------------------------------	--------------------	-----------------

	кол. гнезд, шт.	длина кабеля, м	макс. нагрузка, Вт		
S-GEP2-010C	05692	2	10	4000	20
S-GEP2-020C	05693	2	20	4000	6
S-GEP2-030C	05694	2	30	4000	6

250 В	16 А	1,5 мм ²		IP54	$+60^{\circ}$ / -30°	РЕЗИНА ИЗОЛЯЦИЯ	КАРТОН УПАКОВКА
-------	------	---------------------	--	------	-------------------------------	--------------------	--------------------

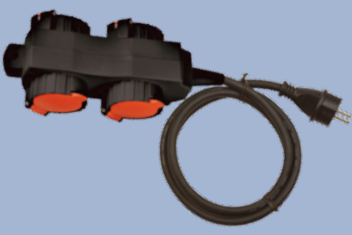

	кол. гнезд, шт.	длина кабеля, м	макс. нагрузка, Вт		
S-GEC4-010C	05682	4	10	4000	20
S-GEC4-020C	05683	4	20	4000	6
S-GEC4-030C	05684	4	30	4000	6
S-GEC4-040C	05685	4	40	4000	4
S-GEC4-050C	05686	4	50	4000	4

250 В	16 А	1,5 мм ²		IP54	$+60^{\circ}$ / -30°	РЕЗИНА ИЗОЛЯЦИЯ	ТЭГ УПАКОВКА
-------	------	---------------------	--	------	-------------------------------	--------------------	-----------------

СЕТЕВЫЕ ФИЛЬТРЫ ENERGY / СЕРИЯ STANDARD

Сетевые фильтры Uniel ENERGY служат для защиты подключенного оборудования от сетевых помех путем фильтрации всех частот поступающего напряжения, отличных от 50 Гц, и не пропускают напряжение, превышающее 220 В.

ПРЕИМУЩЕСТВА

- Защита от импульсных помех.
- Защита от ВЧ-помех.



Технические характеристики

Максимальная суммарная мощность нагрузки, Вт	2200
Максимальный ток импульса, А	4500
Максимальное напряжение импульса, В	775
Максимальная рассеиваемая энергия, Дж	525
Максимальный уровень подавляемых ВЧ-помех (в диапазоне 10–100 кГц), дБ	до 40
Цвет	серый



		кол. гнезд, шт.	длина шнура, м
S-GSP3-5E	06049	3	5
S-GSP4-3E	06051	4	3
S-GSP4-5E	06052	4	5
S-GSP5-3E	06054	5	3
S-GSP5-5E	06055	5	5



СЕТЕВЫЕ ФИЛЬТРЫ CLASSIC / СЕРИЯ STANDARD

Сетевые фильтры Uniel Classic имеют эксклюзивный дизайн и сочетают в себе преимущества классических сетевых фильтров и бытовых удлинителей.

ПРЕИМУЩЕСТВА

- Защита от импульсных помех.
- Защита от короткого замыкания.
- Защита от перегрузки.
- Возможность эксплуатации в качестве полноценного бытового удлинителя.



Технические характеристики

Максимальная суммарная мощность нагрузки, Вт	3500
Максимальная рассеиваемая энергия, Дж	125
Цвет	белый/чёрный



		кол. гнезд, шт.	длина шнура, м
S-GSP2-3C	09794	2	3
S-GSP3-3C	09795	3	3
S-GSP4-3C	09796	4	3
S-GSP4-5C	09797	4	5
S-GSP6-3C	09798	6	3

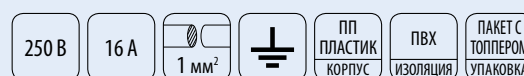

СЕТЕВЫЕ ФИЛЬТРЫ MULTIFUNCTIONAL / СЕРИЯ STANDARD

Сетевой многофункциональный фильтр Uniel S-GSP4-1,8M защищает подключаемое оборудование от сетевых помех, путем фильтрации всех частот поступающего напряжения, отличных от 50 Гц, и не пропускает напряжение, превышающее 220 В.

ПРЕИМУЩЕСТВА

- Защита от импульсных помех.
- Защита от ВЧ-помех.
- Встроенное зарядное устройство.
- 2 USB порта.



Технические характеристики

Максимальная суммарная мощность нагрузки, Вт	3680
Максимальное напряжение импульса, В	775
Максимальная рассеиваемая энергия, Дж	525
Максимальный ток импульса, А	4500
Номинальное напряжение на USB портах, В	5 (DC)
Максимальная сила тока USB порта, mA:	
— в обычном режиме	2100
— при зарядке аккумуляторов	1500
Цвет	чёрный



	кол. гнезд 220 В, шт.	длина шнура, м
S-GSP4-1,8M	07542	4
		1,8

250 В	16 А	1,5 мм ²		ПП ПЛАСТИК КОРПУС	ПВХ ИЗОЛЯЦИЯ	КАРТОН УПАКОВКА
-------	------	---------------------	--	-------------------------	-----------------	--------------------

СЕТЕВЫЕ ФИЛЬТРЫ / СЕРИЯ LUX

Сетевые фильтры Uniel Lux служат для эффективной защиты подключённого оборудования от короткого замыкания и перегрузок, снабжены встроенным терморазмыкателем и имеют индивидуальный запатентованный дизайн. Модель S-GSL5-3U GREY имеет два порта USB для зарядки.

NEW!



ПРЕИМУЩЕСТВА

- Защита от короткого замыкания.
- Защита от перегрузки.
- Защита от импульсных перенапряжений.
- Корпус и вилка из негорючего пластика.



		кол. гнёзд, шт.	длина шнура, м	макс. нагрузка, Вт	макс. рассеив. энергия, Дж	USB порт, шт	цвет корпуса	
S-GSL5-1,5 WHITE	UL-00001750	5	1,5	2500	125	-	белый	40
S-GSL5-1,5 GREY	UL-00001752	5	1,5	2500	125	-	серый	40
S-GSL5-3 IVORY	UL-00001754	5	3	2500	125	-	слоновая кость	40
S-GSL5-3 GREY	UL-00001755	5	3	2500	125	-	серый	40
S-GSL5-5 IVORY	UL-00001757	5	5	2500	125	-	слоновая кость	30
S-GSL5-5 GREY	UL-00001758	5	5	2500	125	-	серый	30



		кол. гнёзд, шт.	длина шнура, м	макс. нагрузка, Вт	макс. рассеив. энергия, Дж	USB порт, шт	цвет корпуса	
S-GSL5-3U GREY	UL-00001761	5	3	2500	125	2	серый	40

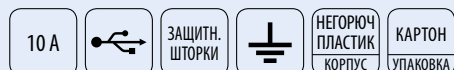

СЕТЕВЫЕ ФИЛЬТРЫ / СЕРИЯ UNIVERSAL

Сетевые фильтры Uniel Universal служат для эффективной защиты подключенного оборудования от короткого замыкания и перегрузок, снабжены встроенным терморазмыкателем и имеют индивидуальный запатентованный дизайн.

ПРЕИМУЩЕСТВА

- Защита от короткого замыкания.
- Защита от перегрузки.
- Защита от импульсных перенапряжений.
- Корпус и вилка из негорючего пластика.

NEW!

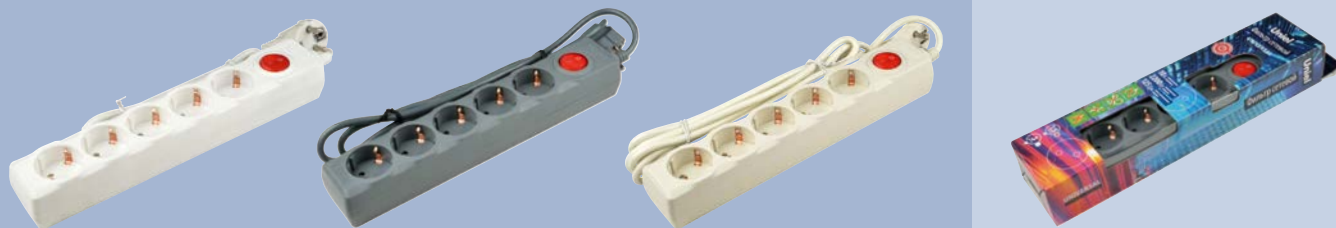

		кол. гнезд, шт.	длина шнура, м	макс. нагрузка, Вт	макс. рассеив. энергия, Дж	цвет корпуса	
S-GSU5-1,5 WHITE	UL-00001741	5	1,5	2200	125	белый	40
S-GSU5-1,5 GREY	UL-00001743	5	1,5	2200	125	серый	40
S-GSU5-3 IVORY	UL-00001745	5	3	2200	125	слоновая кость	40
S-GSU5-3 GREY	UL-00001746	5	3	2200	125	серый	40
S-GSU5-5 WHITE	UL-00001747	5	5	2200	125	белый	30
S-GSU5-5 GREY	UL-00001749	5	5	2200	125	серый	30

10 A



НЕГОРЮЧ
ПЛАСТИК
КОРПУС

КАРТОН
УПАКОВКА











































ИЗОЛЯЦИОННАЯ ЛЕНТА

Изоляционная лента Uniel представляет собой высококачественную ленту на основе ПВХ с нанесенным слоем резинового клея, устойчивую к истиранию, воздействию влаги, щелочей, солей, кислот, УФ-лучей.

ПРЕИМУЩЕСТВА

- Изготовлена из первичного ПВХ.
- Не поддерживает горения.
- Устойчива к воздействию кислот и растворителей.
- Устойчива к воздействию УФ излучения.
- Семь классических цветов.



		длина, м	ширина мм	толщина мм	удлинение при разрыве, %	Ø рулона, мм		вес групп. упак., кг	
UIT-135P 20/19/01 BLU	04477		20	19	0,135	190	71,00	1/200	18
UIT-135P 20/19/01 BLK	04478		20	19	0,135	190	71,00	1/200	18
UIT-135P 20/19/01 RED	04479		20	19	0,135	190	71,00	1/200	18
UIT-135P 20/19/01 GRN	04480		20	19	0,135	190	71,00	1/200	18
UIT-135P 20/19/01 WHT	04481		20	19	0,135	190	71,00	1/200	18
UIT-135P 20/19/01 YEL	04482		20	19	0,135	190	71,00	1/200	18
UIT-135P 20/19/01 YGR	04483		20	19	0,135	190	71,00	1/200	18
UIT-135P 20/19/10 BLU	04493		20	19	0,135	190	71,00	10/20	18
UIT-135P 20/19/10 BLK	04492		20	19	0,135	190	71,00	10/20	18
UIT-135P 20/19/10 RED	04495		20	19	0,135	190	71,00	10/20	18
UIT-135P 20/19/10 GRN	04494		20	19	0,135	190	71,00	10/20	18
UIT-135P 20/19/10 WHT	04496		20	19	0,135	190	71,00	10/20	18
UIT-135P 20/19/10 YEL	04497		20	19	0,135	190	71,00	10/20	18
UIT-135P 20/19/10 YGR	04498		20	19	0,135	190	71,00	10/20	18
UIT-135P 20/15/01 BLU	04485		20	15	0,135	190	71,00	1/200	14,4
UIT-135P 20/15/01 BLK	04484		20	15	0,135	190	71,00	1/200	14,4
UIT-135P 20/15/01 RED	04487		20	15	0,135	190	71,00	1/200	14,4
UIT-135P 20/15/01 GRN	04486		20	15	0,135	190	71,00	1/200	14,4
UIT-135P 20/15/01 WHT	04488		20	15	0,135	190	71,00	1/200	14,4
UIT-135P 20/15/01 YEL	04489		20	15	0,135	190	71,00	1/200	14,4
UIT-135P 20/15/01 YGR	04490		20	15	0,135	190	71,00	1/200	14,4
UIT-135P 20/15/10 BLU	04502		20	15	0,135	190	71,00	10/20	14,4
UIT-135P 20/15/10 BLK	04501		20	15	0,135	190	71,00	10/20	14,4
UIT-135P 20/15/10 RED	04504		20	15	0,135	190	71,00	10/20	14,4
UIT-135P 20/15/10 GRN	04503		20	15	0,135	190	71,00	10/20	14,4
UIT-135P 20/15/10 WHT	04505		20	15	0,135	190	71,00	10/20	14,4
UIT-135P 20/15/10 YEL	04506		20	15	0,135	190	71,00	10/20	14,4
UIT-135P 20/15/10 YGR	04507		20	15	0,135	190	71,00	10/20	14,4
UIT-135P 10/15/01 BLU	04511		10	15	0,135	190	58,50	1/500	19
UIT-135P 10/15/01 BLK	04510		10	15	0,135	190	58,50	1/500	19
UIT-135P 10/15/01 RED	04513		10	15	0,135	190	58,50	1/500	19
UIT-135P 10/15/01 GRN	04512		10	15	0,135	190	58,50	1/500	19
UIT-135P 10/15/01 WHT	04514		10	15	0,135	190	58,50	1/500	19
UIT-135P 10/15/01 YEL	04515		10	15	0,135	190	58,50	1/500	19
UIT-135P 10/15/01 YGR	04516		10	15	0,135	190	58,50	1/500	19
UIT-135P 10/15/10 BLU	04518		10	15	0,135	190	58,50	10/50	19
UIT-135P 10/15/10 BLK	04517		10	15	0,135	190	58,50	10/50	19
UIT-135P 10/15/10 RED	04520		10	15	0,135	190	58,50	10/50	19
UIT-135P 10/15/10 GRN	04519		10	15	0,135	190	58,50	10/50	19
UIT-135P 10/15/10 WHT	04521		10	15	0,135	190	58,50	10/50	19
UIT-135P 10/15/10 YEL	04522		10	15	0,135	190	58,50	10/50	19
UIT-135P 10/15/10 YGR	04523		10	15	0,135	190	58,50	10/50	19



	Рабочие напряжение и частота		Длина провода/шнура
	Срок службы		Цвет корпуса
	Класс энергопотребления		Ширина светодиодной ленты
	Угол светового потока		Длина светодиодной ленты
	Индекс цветопередачи		Радиус действия пульта ДУ
	Групповая/транспортная упаковка, шт.		Диапазон регулирования светового потока
	Эквивалентная мощность ЛОН		Цоколь
	Эквивалентная мощность галогенной лампы		USB-порт
	Материал корпуса		Мощность
	Тип индивидуальной упаковки		Радиус действия беспроводного звонка
	Диапазон рабочих температур		Количество мелодий
	Класс защиты		Элементы питания беспроводного звонка
	Рабочее положение лампы		Элементы питания кнопки звонка
	Класс энергобезопасности		Комплектация
	Коэффициент пульсации светового потока		Наличие защитных шторок в розетке
	Коэффициент мощности		Заземление
	Срок гарантии		Номинальная сила тока
	Климатическое исполнение		Площадь поперечного сечения провода
	Вес		Материал изоляции кабеля
	Влажность среды		Напряжение пробоя
	Диаметр установочного отверстия		Адгезия
	Размеры установочного отверстия		Источник света — светодиод

Область применения	6400 К Холодный дневной свет	4200 К Дневной свет	2700 К Жёлтый свет
 household/домашнее помещение		кухни, рабочие помещения, ванные комнаты	столовые, жилые помещения, спальни
 industries&commerce/промышленные помещения	освещение текстильных производств и чертёжных мастерских	освещение производств электронного оборудования и компонентов	освещение складских и логистических комплексов
 public place/общественные помещения	освещение картинных галерей, театров, концертных залов, музеев	освещение шоу-румов, выставочных центров	освещение картинных галерей, театров, концертных залов, музеев, шоу-румов, выставочных центров
 store/торговые площади	освещение продуктовых, текстильных, кожгалантерейных, ювелирных прилавков и контейнеров с замороженными продуктами	освещение продуктовых, текстильных, кожгалантерейных прилавков	освещение супермаркетов, магазинов косметики, бизнес-центров, продуктовых, ювелирных, текстильных, кожгалантерейных прилавков
 office/офисные площади		освещение офисов, студий, холлов	освещение офисов, студий, холлов, переговорных комнат
 outdoor/уличные пространства	освещение улиц, парков, площадей	освещение улиц, парков, площадей	
 restaurant/общественные заведения			освещение ресторанов, кафе, закусочных, баров, отелей
 school/учебные помещения		освещение лекционных аудиторий, классов начальной школы, библиотек, комнат для чтения, лабораторий	освещение лекционных аудиторий, классов начальной школы, библиотек, комнат для чтения, лабораторий
 hospital/медицинские учреждения	освещение диагностических и терапевтических кабинетов, кабинетов фототерапии		освещение больничных палат, диагностических кабинетов, комнат ожидания, кабинетов фототерапии
 tunnel/ проезжая часть	освещение подземных переходов, автомобильных и пешеходных тоннелей, парковочных зон		

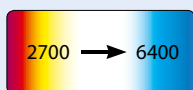

ЦВЕТОВАЯ ТЕМПЕРАТУРА ИСТОЧНИКА СВЕТА





Характеристика хода интенсивности излучения источника света как функция длины волны в оптическом диапазоне. Температура абсолютно чёрного тела, при которой оно испускает излучение с той же хроматичностью (с той же цветностью), что и рассматриваемое излучение. Единица измерения — Кельвин (К).





ИНДЕКС ЦВЕТОПЕРЕДАЧИ (КОЭФФИЦИЕНТ ЦВЕТОПЕРЕДАЧИ)

Параметр, характеризующий уровень соответствия естественного цвета тела видимому (кажущемуся) цвету этого тела при освещении его данным источником света. Чем меньше отклонение видимого цвета от естественного, тем лучше характеристика цветопередачи лампы. Источник света с показателем цветопередачи Ra = 100 излучает свет, оптимально отображающий все цвета. Чем ниже значения Ra, тем хуже передаются цвета освещаемого объекта.



Степени защиты IP от DIN 40050

1-я цифра — защита от попадания посторонних предметов и защита от прикосновения		
Цифра	Символ	Значение
IP2x	—	Защита от попадания твердых посторонних предметов диаметром более 12 мм.
IP4x	—	Защита от попадания твердых посторонних предметов диаметром более 1 мм.
IP5x		Пылезащитный светильник. Абсолютно полной защиты от попадания пыли нет, однако скапливающаяся пыль не оказывает вредного влияния на работу светильника.
IP6x		Пыленепроницаемый светильник. Абсолютная защита от попадания пыли внутрь светильника.
2-я цифра — защита от попадания воды		
Цифра	Символ	Значение
IPx0	—	Отсутствие особой защиты.
IPx3		Защита от дождя. Защита от воды, падающей вертикально под любым углом (до 60 градусов).
IPx4		Защита от брызг воды, попадающих в светильник с любой стороны.
IPx5		Защита от направленной струи воды, падающей в светильник с любой стороны.

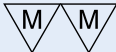

Степени защиты от возгорания / воспламенения

Символ	Значение
	Возможность прямого монтажа светильника на монтажной поверхности из нормально воспламеняемых материалов.
	Допускается монтаж на трудно воспламеняемые и нормально воспламеняемые материалы.
	Допускается монтаж на материалы, воспламеняемость которых неизвестна.

Классы защиты рабочей изоляции

Класс защиты	Символ	Значение	Указания
I		Светильники с клеммой для подсоединения защитного провода заземления. К защитному проводу заземления должны быть подключены все металлические части, к которым может прикоснуться человек, и которые при возникновении неисправности могут проводить ток.	Требуется обязательное подсоединение к сетевому защитному проводу заземления. Этот символ нанесен на месте подсоединения.
II		На таких светильниках не должно быть металлических частей, к которым может прикоснуться человек, и которые при возникновении неисправности могут проводить ток (защитная изоляция или двойная изоляция).	Подсоединять к светильнику защитный провод заземления необязательно.
III		Светильники для работы с малым, т.е. ниже 42 В, напряжением, подаваемым понижающим трансформатором по VDE 0551, батареей или аккумулятором.	

Прочие условия эксплуатации и утилизации изделия

Символ	Значение
	Для использования только внутри помещений.
	Не выбрасывать вместе с домашним мусором. Сдать в специальные места для утилизации.

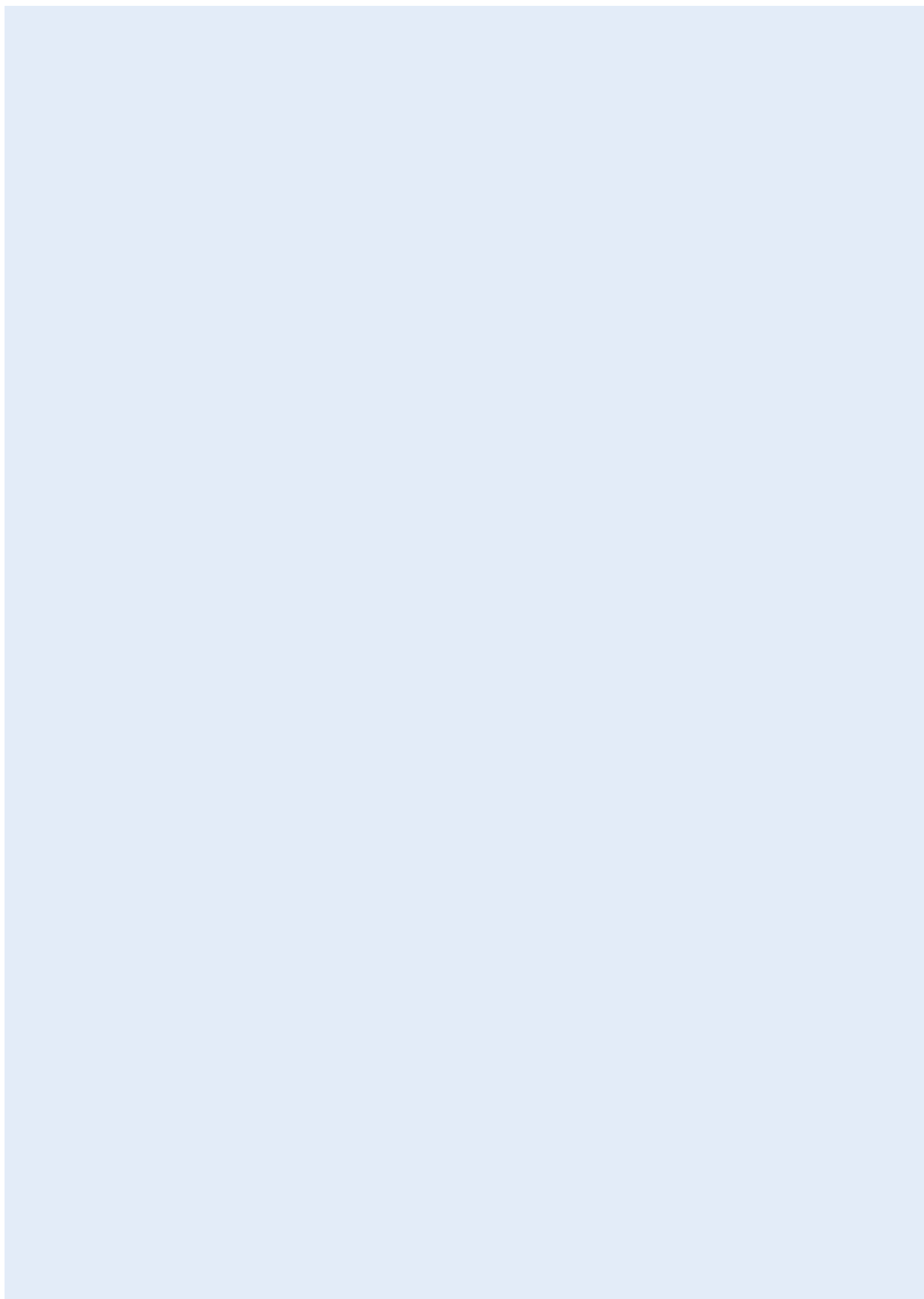

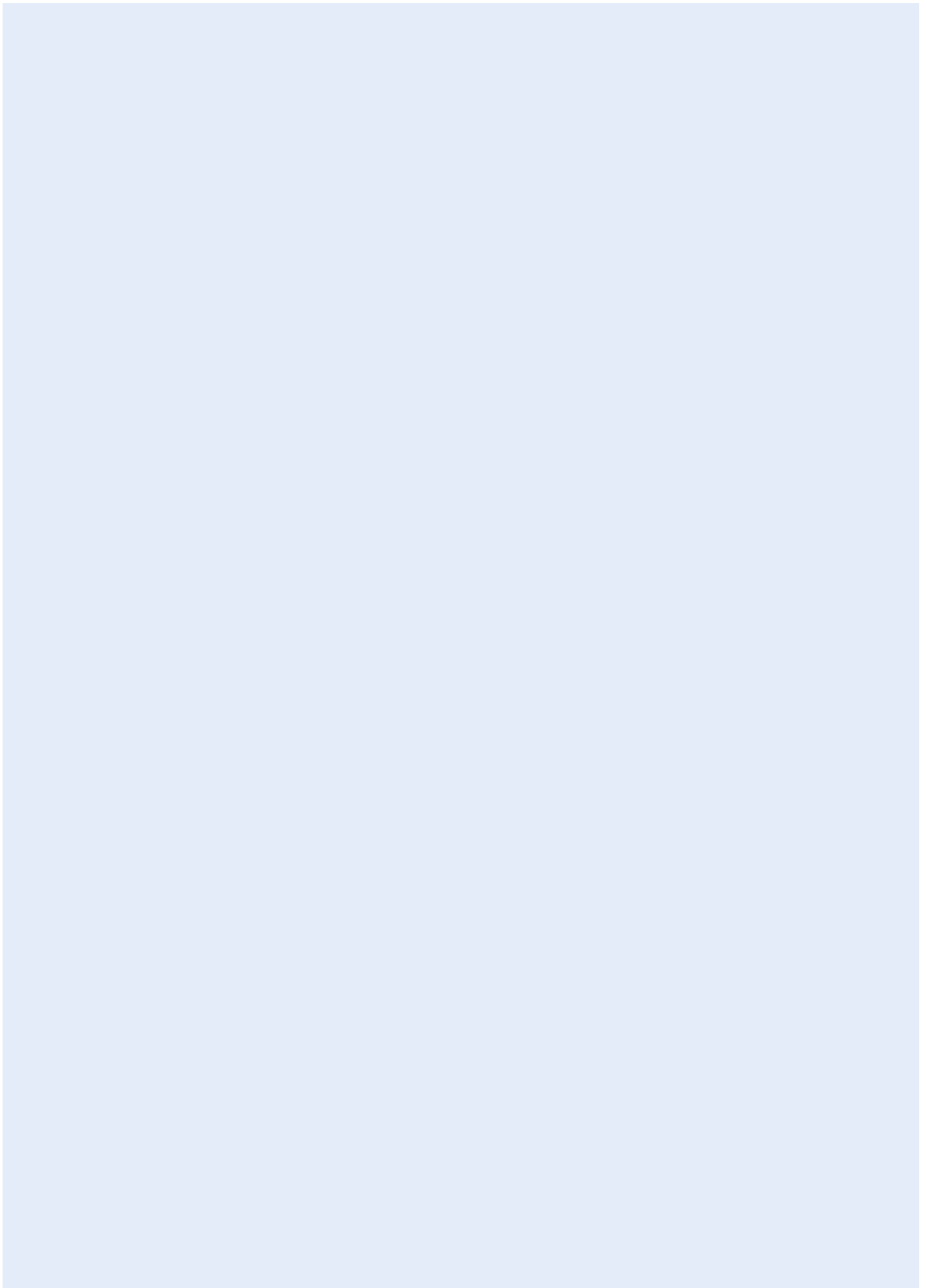

Uniel[®]



Uniel Lighting Co Ltd.

Источники света

Светильники

Электроустановочное оборудование

www.uniel.ru

www.volpe.ru

www.fametto.com

тел.: +7 (495) 777-83-38

