



PROFESSIONAL TOOLS



КАТАЛОГ | CATALOG
2019



Уважаемые господа!

Мы, рады нашей с Вами встрече на страницах нашего обновлённого каталога, который поможет Вам в выборе "правильного" инструмента и оборудования.

Частное предприятие "ТД" Форсаж Инструмент Бел" является единственным и прямым поставщиком профессионального инструмента и оборудования под собственным брендом ROCKFORCE на территории Республики Беларусь, России, стран Балтии, ближнего и дальнего зарубежья от производителя.

Помимо информации размещенной на страницах нашего каталога, в Вашем распоряжении три больших демонстрационных зала общей площадью 400м² расположенных по адресу Республика Беларусь, Минская обл., Папернянский с/с, район д. Дубовляны, д. 43. (см. схему проезда на оборотной стороне обложки каталога). Приглашаем всех заинтересованных лиц независимо от территориального месторасположения посетить нас, где Вы сможете ознакомиться со всей линейкой товаров под брендом ROCKFORCE, получить квалифицированную консультацию и на месте оформить куплю-продажу заинтересовавшего Вас товара.

Большое внимание компания, уделяет качеству поставляемого товара под брендом ROCKFORCE, также его техническому совершенствованию, основываясь на опыте и пожеланиях потребителей различной формы собственности и уровня. Товар изготавливается на современном оборудовании с использованием новых технологий и материалов, таких как хром-ванадиевая сталь, хром-молибденовая сталь, сталь S45C, S2, пр., способные придать инструменту и оборудованию надёжность, прочность и привлекательность. ROCKFORCE отвечает требованиям DIN, ANSI, ГОСТа и предназначен для долгого использования в условиях авторемонтных мастерских и других тяжёлых условиях.

Ассортимент товаров под брендом ROCKFORCE, постоянно и планомерно расширяется. Как Вы понимаете в каталоге всё разместить не представляется возможным, но тем не менее мы максимально представили Вам информацию по товару ROCKFORCE, а так же перечень новинок, которые стали доступны уже в этом году. В данном каталоге появились новые разделы, в которых отображена информация по оборудованию ROCKFORCE.

Обращаем Ваше внимание, что наш сайт поменял название с www.i-forsage.by на www.th-tool.by, сайт так же работает в режиме online, где Вы всегда в удобное для Вас время сможете увидеть информацию по товару с логотипом.



В России бренд ROCKFORCE представляет наш эксклюзивный дистрибьютор Оптовый Центр "Мегалайт-Авто", +7 (495) 363-6678 (доб.5067), +7 (916) 453-5343; 117405, г.Москва, Варшавское ш., д.170Г; E-mail: sales@rockforce.ru.

На правах уполномоченного поставщика на территории России, компания берет на себя все гарантийные и сервисные обязательства по обслуживанию продукции под брендом ROCKFORCE. Работая с этой компанией, Вы получаете надёжного партнёра-поставщика и сокращаете затраты связанные с оформлением, доставкой товаров на территории Российской Федерации, что не маловажно в бизнесе, связанном с ремонтом и обслуживанием технических средств и механизмов.

Частное предприятие "ТД" Форсаж Инструмент Бел" приглашает всех желающих юридических лиц, индивидуальных предпринимателей к взаимовыгодному сотрудничеству по продвижению бренда ROCKFORCE, как внутри Республики Беларусь, так и в России, странах СНГ.

Уважаемые господа, желаем Вам успеха в бизнесе и достижения всех намеченных планов.

Мы работаем с Вами, мы работаем для Вас.

С уважением,
Руководство и коллектив компании
Частное предприятие "ТД" Форсаж Инструмент Бел"

Dear Sirs!

We are glad to see you in our updated catalogue which will help you in choosing the right tools and equipment.

Private enterprise "TD" Forsage Instrument Bel" is an exclusive and direct supplier of professional tools and equipment under its own brand ROCKFORCE from the manufacturer to the Republic of Belarus, Russia, Baltic countries and to the countries of the near and far abroad.

In addition to the information posted on our catalogue pages, three large showrooms with a total area of 400 m² (located at the address: house 43, District of Dubovlany Village, Papernyansky Village Council, Minsk region, Republic of Belarus) are at your disposal.

We are inviting all interested persons regardless of their location to visit our venue, where one can get acquainted with the entire range of products under ROCKFORCE brand, get expert advice and buy the very item they are interested in.

Our company is paying great attention to the quality of products being delivered under ROCKFORCE brand, as well as to their technical improvement, based on the experience and wishes of consumers of various forms of ownership and levels. State-of-the-art equipment coupled with new technologies and materials (such as chromium-vanadium steel, chromium-molybdenum alloy steel, S45C steel, S2 steel and etc.) is used in the process of manufacture, which contributes to creating tools and equipment that are reliable, durable and attractive in appearance. ROCKFORCE meets the requirements of DIN, ANSI and GOST and is designed for long-term use in automobile repair shops and under other severe conditions.

Product range under ROCKFORCE brand is constantly and regularly expanding. We should confess it is rather difficult to display all the products available in the catalogue. However, we have provided you with the maximum possible amount of information on ROCKFORCE products, as well as with a list of new products that have been manufactured this year. We would also like to point out new sections giving information about ROCKFORCE equipment, which have been added to this catalogue.

We would like to note that our website has changed its name from www.i-forsage.by to www.th-tool.by. The website is in online mode, so you can always see the information on any product with a logo at a time convenient for you.



In Russia ROCKFORCE brand is represented by our exclusive distributor Wholesale Center Megalight-Auto (+7 (495) 363-6678 (extension number 5067), +7 (916) 453-5343; 170G Varshavskoye Highway, 117405 Moscow; e-mail: sales@rockforce.ru.

The company assumes all warranty liabilities and obligations for servicing products under ROCKFORCE brand based on the authorised supplier's rights in the Russian Federation. When cooperating with this company, you definitely get a reliable partner and supplier and reduce costs associated with registration and delivery of goods in Russia, which is of high importance in the business associated with repair and maintenance of equipment and mechanisms.

Private enterprise "TD" Forsage Instrument Bel" is inviting all interested legal entities and individual entrepreneurs to mutually beneficial cooperation in brand ROCKFORCE promotion in the Republic of Belarus, Russia and the CIS countries.

Dear Sirs, we wish you great success in business and achievement of all your plans.

We are working with you, we are working for you.

Best regards,
Management and staff of the company
Private enterprise "TD" Forsage Instrument Bel"

О компании / About company / O firmie	1
Полезная информация / Helpful information / Ważne informacje	3-6
1. Наборы инструментов / Tool kits / Zestawy narzędzi <i>Premium</i>	7-12
1.2 Наборы инструментов / Tool kits / Zestawy narzędzi	13-24
2. Трещотки, воротки, адаптеры, удлинители / Ratchet wrenches, tommy bars, adapters and extension handles/ Grzechotki, klucze, adaptery i przedłużacze	25-37
3. Головки торцевые / Drive socket / Głowice	38-52
4. Биты, головки-биты / Bits, socket bits / Bity, główki bitów	53-60
5. Ключи гаечные, ключи Г-образные / Nut wrenches, L-shaped wrenches/ Nut wrenches, L-shaped wrenches	61-72
6. Шарнирно-губцевый инструмент / Hinged pliers / Narzędzia zawiasowe i szczękowe	73-82
7. Отвертки / Screwdrivers / Wkrętaki	83-86
8. Вспомогательный инструмент / Auxiliary tools / Narzędzia pomocnicze	87-96
9. Резьбонарезной инструмент и сопутствующий / Thread-cutting tool and accessories/ Narzędzia do gwintowania i podobne	97-109
10. Специальный инструмент / Special tool / Specjalne narzędzie	110-181
10.1 Моторная группа / Engine group / Zestawy silnikowe	111-138
10.2 Топливная система, системы охлаждения и кондиционирования / Fuel system, cooling and air-conditioning systems/ Układ paliwowy, systemy chłodzenia i klimatyzacji	139-144
10.3 Автоэлектрика, внутренняя обшивка салона / Upholstery, autoelectrics / Wyposażenie wnętrza, wyposażenie elektryczne samochodu	145-149
10.4 Ходовая часть, кузовной ремонт / Suspension system / Podwozie	150-168
10.5 Тормозная, выхлопная системы / Brake system / Układ hamulcowy	169-172
10.6 Контрольно-измерительный инструмент / Measuring and control device	173-174
10.7 Съемники подшипников / Bearing pullers / Ściągacze łożysk	175-180
10.8 Инструмент для мотоциклов / Tool for motorcycles / Narzędzie do motocykli	181
11. Пневматический инструмент / Pneumatic tools / Narz dzia pneumatyczne	182-194
12. Башмаки противооткатные, подставки, домкраты, цилиндры гидравлические / Wheel chocks, supports, lifting jacks, hydraulic cylinders	195-204
13. Гаражное оборудование / Garage equipment / Wyposażenie garażu	205-224
13.1 Гаражная мебель / Garage furniture / Meble garażowe	206-209
13.2 Тиски, струбцины / Vice clamps, screw clamps / Imadła, zaciski śrubowe (zwornice)	210-212
13.3 Подъемное оборудование / Hoisting equipment / Urządzenia podnoszące	213
13.4 Пресса гидравлические, трубогибы / Hydraulic presses, pipe benders / Prasy hydrauliczne, giętarki do rur	214-215
13.5 Балансиры, кантователи, рамы для снятия двигателя / Equalising bars, positioners, frames for engine removal Wyważarki, kantowniki, ramy do demontażu silnika	216
13.6 Маслоотсосы, шприцы для густой смазки, мойки деталей / Oil suction pumps, grease guns, engine cleaning guns Wyciągi olejowe, strzykawki do gęstego smaru, urządzenia do mycia części	217-219
13.7 Пескоструйное оборудование / Blasting equipment / Sprzęt do piaskowania	220-221
13.8 Компрессора / Compressors / Sprężarki	222
13.9 Сварочное оборудование / Welding equipment / Sprzęt spawalniczy	223
13.10 Каретки для тали, лебедки / Traveling block dollies, Hoisters / Wyzki do wciągarek, wciągnykiwi	224
14. Промышленное оборудование / Industrial equipment / Wyposażenie przemysłowe	225-226
Для заметок / Notes / Notatki	227-228



Профиль шестигранный.
Крепёж с шестигранным профилем самый распространённый. Шестигранный профиль позволяет работать с применением больших силовых нагрузок, без опасения срыва граней.
Hexagonal profile
Fasteners with hexagonal profile are the most commonly used ones. Hexagonal profile allows working with the use of large power loads, without the fear of breaking edges.



Профиль двенадцатигранный.
Такие головки позволяют работать как с шестигранным, так и двенадцатигранным крепежом. Они позволяют работать под разными углами в ограниченном пространстве. Есть и недостаток: неплотное прилегание к плоскостям граней ведёт к риску срыва граней.
Bihexagonal profile
These heads allow working with both hexagonal and bihexagonal fasteners. They allow working at different angles in a limited space.
There is a drawback: loose fit to edging planes leads to the risk of edging damage.



Профиль "Super Lock" (SL-головки). Данный профиль позволяет работать с крепежным элементом у которого сорваны грани. Это достигается увеличенной площадью контакта за счет чего производится захват не за грани, а между ними.
Super Lock profile (SL heads). This profile allows working with a fastener that contains edging damage. This is achieved by increased contact area due to which coupling is performed not by edges but between them.



Профиль E-стандарта.
Предназначены для откручивания болтов и шурупов с профилем TORX. Данный профиль используется там где необходимо большое усилие.
E-standard profile. Profile is intended for unscrewing bolts and wood screws with TORX profile.
This profile is used in places where a great effort is needed.



Профиль "Slotted".
Такие насадки обозначаются буквой SL. Латинские буквы SL являются сокращением от английского слова slot, означающего "щель" или "шлиц". Маркируется по толщине и ширине жала.
Slotted profile.
These caps are indicated by the letter SL. The Latin letters SL are the abbreviation of the English word "slot" meaning a "slit" or "slot". It is marked by thickness and width of a tip.



Профиль "Phillips" (крест)
Основное преимущество крестообразных, это увеличенная площадь контакта рабочих поверхностей, самоцентрирование инструмента и возможность работать под небольшим углом.
Phillips profile (crossing).
The main advantage of cruciform profile is an increased contact area of working surfaces, self-centering of a tool and the possibility to work at a small angle.



Профиль "Pozidrive" (крест с насечками).
Это классическая бита. Дополнительные насечки являются отличительной чертой бит PZ, если их сравнивать с насадками PH. Большая прочность приспособлений позволяет им выдерживать огромные нагрузки.
Pozidrive profile (crossing with notches).
It is a classic screwdriver bit. Additional notches are a distinctive feature of PZ screwdriver bits when compared to PH caps.
High strength of tools allows them to withstand enormous loads.



Профиль шестигранный (Hex).
Данные биты позволяют работать с соответствующими саморезами и шурупами, так как они имеют большую площадь соприкосновения с крепежными изделиями.
Hex profile.
These screwdriver bits allow working with the appropriate self-tapping screws and wood screws since they have a large contact area with fasteners.



Профиль в виде звездочки (Torx)
Биты с таким профилем применяются в машиностроительной области и в производстве бытовой техники, для закручивания крепежных элементов с соответствующей формой головки. Они носят название Torx (торкс) и обозначаются буквами TX или T.
Torx profile.
Screwdriver bits with this profile are used in engineering industry and in the manufacture of household appliances, for tightening fasteners with the appropriate shape of a head. They are called Torx and are designated by the letters TX or T.



Профиль "Torx Tamperproof" с отверстием.
Данная бита часто применяется на сборочных производствах. Увеличена надёжность процесса закручивания и при минимальных усилиях. Размеры биты бывают от T10 до T40. Используется при необходимости для защиты узлов и агрегатов от разборки неквалифицированным персоналом.
Torx Tamperproof profile with hole.
This screwdriver bit is often used at assembling. The reliability of the process of twisting with the minimum effort is increased. The sizes of screwdriver bits are from T10 to T40. Screwdriver bits are used if it is necessary to protect assemblies and units against disassembly by unskilled personnel.



Профиль со шлицем Tri-Wing - трехлопастной
Их применяют при сборке бытовой техники и электроники. Также они используются в авиакосмической промышленности. Размер обозначается буквами Gr и может иметь показатели от Gr.1 до Gr.6
Profile with Tri-Wing spline - three-bladed.
They are used when assembly of household appliances and electronics. They are also used in aerospace industry. The size is indicated by the letters Gr and can have indicators from Gr.1 to Gr.6.



























































Профиль "Spline".
Слайн (двенадцатилучевая звезда). Обозначение - буква M. Применяется для монтажа и демонтажа резьбовых соединений с помощью пневматического инструмента и обеспечивает сохранение геометрии крепежа при высоких нагрузках.
Spline profile.



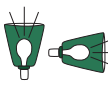



Профиль "Spline" с отверстием внутри
Данная бита часто применяется на сборочных производствах. В результате плотной посадки биты в крепежном изделии, повышается надёжность процесса закручивания, для осуществления которого, не нужно прилагать особых усилий
Spline profile with hole inside.
This screwdriver bit is often used at assembling. As a result of a tight fit of a screwdriver bit in a fastener, the reliability of the process of tightening is increased, for which you do not need to make special efforts.

	Головка ударная Socket Głowice		Головка свечная Candle socket Nasadka do świec
	Головка удлиненная ударная Deep well socket group Głowice		Бита SPLINE Bit SPLINE Bity SPLINE
	Головка E-профиль E-profile sockets Nasadka		Бита RIBE Bit RIBE Bity RIBE
	Головка-бита TORX Bit socket TORX		Бита TORX Bit TORX Bity TORX
	Головка-бита HEX Bit socket HEX		Бита HEX Bit HEX Bity HEX
	Головка-бита SL Bit socket SL		Бита HEX security Bit HEX security Bity HEX security
	Головка-бита PH Bit socket PH		Биты SL Bit SL Bity SL
	Головка-бита PZ Bit socket PZ		Биты PH Bit PH Bity PH
	Бита 3-гранная 3-point screwdriver bit Końcówka śrubokręta trójgrannej		Бита PZ Bit PZ Bity PZ
	Бита 4-Torq Bit 4 - Torq		Бита SPANER Bit SPANER Bity SPANER
	Бита 4-гранная 4-point screwdriver bit Bit 4 - beam		Бита CLUTCH Bit CLUTCH Bity CLUTCH
	Трещотка реверсивная Reverse ratchet handle Grzechotka z przedłużanym uchwytem		Бита 5-лучевая 5-radial screwdriver bit Bity 5
	Отвертка-вороток Tap screwdriver		Трещотка шарнирная реверсивная Swiveling ratchet handle Grzechotka
	Рукоятка-вороток Tap wrench handle		Адаптер-переходник ударный Adapter Adapter-prześciółka
	Вороток T-образный T-shaped tap wrench Pokrętko typu „T”		Держатель бит Bit driver Uchwyt bitów
	Удлинитель Extension piece Przedłużacz		Адаптер -переходник под шуруповерт Adapter for screw driving machine Adapter -prześciółka
	Удлинитель гибкий Flexible extension piece Przedłużacz elastyczny		Выколотка Punch / Wybijak
	Кардан шарнирный Hinged cardan joint Przegub Cardana		Кернер Center-punch Punktak
	Зубило Chisel Przecinak płaski		Пробки масляные Oil drain plugs Punktak
	Вороток Г-образный L-shaped tap wrench Pokrętko typu „L”		Шайбы уплотнительные Sealing washers Podkładki uszczelniające
	Вороток шарнирный Articulated tap wrench Pokrętko łamane		Рукоятка с магнитным битодержателем Handle with magnetic bit driver Pokrętko elastyczne do bitów
			Насадка магнитная / Magnetic cap Nasadka magnetyczna
			Планка магнитная / Plank / Planck magnetyczna

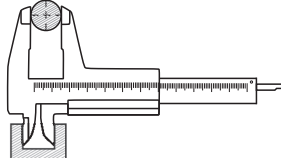
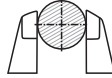
	Разрезной ключ Split wrench Klucz oczkowy półotwarty		Набор клемм Set of terminals Zestaw clem
	Комбинированный ключ Combination wrench Głowa wydłużona		Отвертка PH Screwdriver PH Śrubokręt PH
	Накидной трещоточный ключ Box ratchet wrench Głowice E-profil		Отвертка PZ Screwdriver PZ Śrubokręt PZ
	Ключ Г-образный HEX L-shaped HEX wrench Klucze w kształcie litery L HEX		Отвертка SL Screwdriver SL Śrubokręt SL
	Ключ TORX Г-образный L-shaped TORX wrench Klucze w kształcie litery L TORX		Отвертка-индикатор Screwdriver indicator Śrubokręt-wskaźnik
	Отвертка ударная Impact screwdriver Wkrętaki udarow		Сверло по металлу Metal drills Metal wiertła
	Пассатижи (плоскогубцы) Pliers (flat pliers) Szczypce		Футорка Втулка Thread bushing Bushing
	Пассатижи (переставные) Pliers (combination) Szczypce nastawne		Приспособление для вкручивания футорок Fixture for threaded bushing twisting-in Urządzenie do przykręcenia futurok
	Захват гейферный Clamp hook Śrubokręt-pokrętło		Съемник -изоляции Isolation remover Ciągacz izolacji
	Съемник изоляции + обжимка Isolation remover + snap hammer		Метчикодержатель Tap holder Pokrętło do gwintowników
	Молоток Hammer Młotek		Метчикодержатель Т-образный T-shaped tap holder Pokrętło do gwintowniku typu „T”
	Бокорезы Side cutters Przedłużacz elastyczny		Метчик Tapping tools Gwintowniki
	Утконосы Flat nose pliers Szczypce płaskie		Плашкодержатель Die holder Oprawa do narzynek
	Магнит телескопический Telescoping magnet Chwytek teleskopowy z magnesem		Плашка Screw die Narzynka
	Головка-квадрат для маслосливных пробок Square socket set for oil drain plugs Głowica-kwadrat dla spustowej oleju korków		Изолянт Insulating tape Taśma izolacyjna
	Набор щупов Set of probes Szczelinomierz		Головка для форсунок Injector socket Głowica do wtryskiwaczy
	Магнит гибкий Flexible magnet Elastyczny chwyt magnetyczny		Фреза Milling tool Frez
	Шпильковерт Stud driver		Резьбовой адаптер Threaded adapter Gwintowany adapter
	Гайколом Nut splitter		Удлинитель жесткий изогнутый/прямой Rigid bent/ Straight extension piece
	Экстракторы Extractors Ekstraktory		Шланг с адаптерами для тестера компрессии Hose with adapter for compression tester
	Резьбомер Thread pitch gauge Wskaźnik skoku gwintu		Лоток магнитный Tray Miska

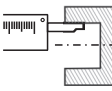
	Новинки / new / Nowości
	Количество зубов в трещотке Number of teeth in ratchet handle Liczba z byw w grzechotce
	Градусы / Degrees / Stopnie
	
	Вес инструмента оборудования Weight of tool equipment Masa narz dzia / sprzętu
	Упаковка / Package / Opakowanie
	Упаковка большая / Big package Duże opakowanie
	Внутренние стопорные кольца / Inner locking rings Wewn trzne pier cienie stopujące
	Внешние стопорные кольца / Outer locking rings Zewn trzne pier cienie stopujące
	Свет торцевой боковой / Butt side light Świat aczo owe boczne
	Батарейка / Battery / Bateria
	Магнит / Magnet / Magnes
	Грузоподъемность / Carrying capacity Udźwig (nośność)
	Давление (bar) / Pressure (bar) Ciśnienie (bar)
	Температура (C°) / Temperature Temperatura
	Напряжение (V) / Voltage (V) / Napięcie (V)

	Штангенциркуль / Vernier caliper Suwmiarki
	Наружный \varnothing / Outside \varnothing / Średnica zewnętrzna
	Внутренний \varnothing / Inside diameter \varnothing Wewnętrzna zewnętrzna
	Глубиномер / Depth indicator Narzędzie do pomiaru głębokości
	Поворотное на 360 градусов Rotational by 360 degrees Obrót o 360 stopni
	Профиль напильников / File profile Profil pilników



PROFESSIONAL TOOLS

ROCKFORCE

Premium

Made in Taiwan



1. НАБОРЫ ИНСТРУМЕНТОВ | Tool set | Zestaw narzędziowy

Premium



ROCKFORCE

Premium

Made in Taiwan

4821-5 PREMIUM 4941-5 PREMIUM 41082-5 PREMIUM

82 pcs + 6 pcs

94 pcs + 6 pcs

108 pcs + 6 pcs

Одним из основных направлений в стратегии компании «Торговый дом «Форсаж инструмент Бел» является изучение спроса и предложений со стороны наших клиентов и партнеров.

Наша компания, как одна из ведущих и наиболее динамично развивающихся поставщиков ручного инструмента на территории Республики Беларусь, в странах ближнего и дальнего зарубежья, заинтересована в поставке качественного, надежного и востребованного инструмента.

Благодаря многолетнему опыту, профессионализму специалистов компании, мы изучаем и принимаем во внимание конструктивные предложения покупателей и партнеров по улучшению качественных показателей инструмента.

В основу модернизации, взяты наиболее распространенные наборы инструментов **82, 94 и 108** предметов. В результате проведенной работы мы рады предложить Вам усовершенствованные наборы инструментов в линейке

Premium торговой марки ROCKFORCE

Основными отличиями наборов инструментов линейки *Premium* являются:

- Применение легированной хромованадиевой стали марки 50BV30, которая, кроме обычных примесей, содержит элементы, специально вводимые в определенных количествах для обеспечения требуемых физических или механических свойств;
- Применение современных технологий в обработке поверхностей инструмента, с использованием перламутра и никеля, что позволило эстетически улучшить внешний вид деталей наборов *Premium*
- Внесены изменения в расположение элементов в наборе, для более удобного и практичного использования;
- Сверхнадежный ударопрочный кейс, изготовленный из высококачественного ABS пластика. Вес кейса увеличен на 20% и составляет 1200 грамм.
- Головки-биты и насадки изготовлены из закаленной стали особой прочности марки S2 - сталь инструментальная;
- Наборы укомплектованы трещоточными ключами линейки *Premium*, отличающиеся особой прочностью храпового механизма. Некоторые менее используемые компоненты были исключены и заменены на чаще используемые инструменты.

В результате в наборах 82, 94 и 108 предметов добавилось по 6 новых востребованных позиций.

Наша компания продолжает планомерную работу по модернизации и усовершенствованию других наборов инструментов, тем самым расширяя линейку *Premium* класса торговой марки ROCKFORCE.

ROCKFORCE

Premium

С уважением,
Магомед Исмаилов
Руководитель «Торговый дом «Форсаж Инструмент Бел»



ROCKFORCE

Premium

Made in Taiwan

4821-5 PREMIUM 4941-5 PREMIUM 41082-5 PREMIUM

82 pcs + 6 pcs

94 pcs + 6 pcs

108 pcs + 6 pcs



One of the focal points in the strategy of "TD" Forsage Instrument Bel" company is the analysis of supply and demand on the part of our customers and partners.

Our company, as one of the leading and fastest growing suppliers of hand tools in the Republic of Belarus, as well as in the countries of the former Soviet Union and other foreign countries, is interested in supplying a high-quality, robust and high-demand tools. Due to long experience and competence of the company's specialists, we study and consider the constructive proposals of customers and partners to improve the quality of our tools. The most popular tool sets, comprising 82, 94 and 108 items, are taken as a basis for upgrading.

As a result of our work, we would like to offer you the advanced ROCKFORCE tool sets of the *Premium* line.

The key features of the *Premium* tool sets:

- Use of alloy-treated chrome vanadium steel 50BV30 containing the elements specially introduced in certain quantities to provide the required physical or mechanical properties in addition to traditional residual elements;
- Application of state-of-the-art technologies for tool surface treatment using pearl and nickel providing aesthetical appearance improvement of *Premium* set items;
- Changes in arrangement of set items for more convenient and practical use;
- Super-reliable shockproof case made of high-quality ABS plastic. The case weight is increased by 20% and is 1200 grams.
- Head bits and socket bits are made of hardened extra strong steel S2 - tool steel;
- The sets are equipped with *Premium* line ratchet wrenches featured by an extra strong ratchet gearing
- Some less-used items have been excluded and replaced with high-usage tools.

As a result, 6 new high-demand items were added to the sets consisting of 82, 94 and 108 items. The table on the back of the leaflet contains a list of excluded and added items.

Our company continues systematic work at modernization and improvement of other tool sets thereby expanding the *Premium* line of ROCKFORCE brand.

Sincerely yours,
Magomed Ismailov
Head of "TD "Forsage Instrument Bel"

ROCKFORCE

Premium

4821-5 PREMIUM

82 pcs + 6 pcs

S2



CR-V

CR-MO





-  1/4" (L-25 mm) 4-5-5,5-6-7-8-9-10-11-12-13-14 mm
-  HEX 1/4" 3-4-5-6 mm
-  TORX 1/4" T8-T10-T15-T20-T25-T30-T40
-  SL 1/4" 4-5,5-6,5 mm
-  PH 1/4" PH.1-PH.2
-  PZ 1/4" PZ.1-PZ.2
-  1/4"
-  1/4"
-  1/4"
-  1/4" 50 mm-100 mm
-  1/4"
-  1/4"
-  HEX 5/16" 8-10-12-14 mm
-  TORX 5/16" T40-T45-T50-T55
-  SL 5/16" 8-10-12 mm
-  PH 5/16" PH.3-PH.4
-  PZ 5/16" PZ.3-PZ.4
-  5/16" M8- M10-M12-M14
-  1/2" (L-38 mm) 10-12-13-14-15-16-18-22-24-27-30-32 mm
-  1/2" (L-38 mm) 17-19 mm
-  1/2" 16 mm-20,6 mm
-  1/2"
-  1/2" 125 mm-250 mm
-  1/2"
-  3/8"DR(F)-1/2"(M)
-  HEX 1/4"(M)x1/4"(M)
-  HEX (L-38 mm)1/2"(F)x5/16"(F)
-  8-10-12-13-14-15-16-17-19 mm

Исключено / Excluded

-  Головка / Socket 1/4": 4,5 mm
-  Головка / Socket 1/2": 20 mm
-  Ключ комбинированный / Combination spanner: 11 mm, 22 mm

Добавлено / Added

-  Головка 1/2" / Socket: 10 mm, 12 mm, 13 mm
-  Головка-бита Torx 1/4" / Socket bit: T40
-  Бита-насадка Spline 5/16" / Socket bit: M8, M10, M12, M14
-  Ключ комбинированный / Combination spanner: 15 mm, 16 mm



Суважнем / Sincerely yours

Магомед Исмаилов / Magomed Ismailov

Руководитель «Торговый дом «Форсаж Инструмент Бел» /

Head of "TD "Forsage Instrument Bel"

ROCKFORCE

Premium

4821-5 PREMIUM

4941-5 PREMIUM









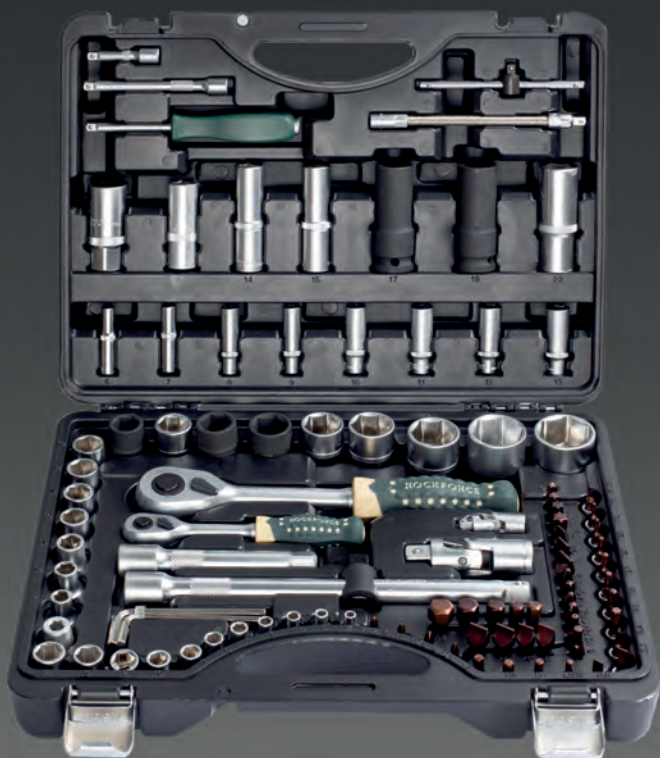





















94 pcs + 6 pcs

S2



CR-V

CR-MO



-  1/4" (L-25 mm) 4-5-5.5-6-7-8-9-10-12-13-14 mm
-  1/4" (L-50 mm) 6-7-8-9-10-11-12-13 mm
-  HEX 1/4" 3-4-5-6 mm
-  TORX 1/4" T8-T10-T15-T20-T25-T27-T30-T40
-  SL 1/4" 4-5.5-6.5 mm
-  PH 1/4" PH.1-PH.2
-  PZ 1/4" PZ.1-PZ.2
-  1/4"
-  1/4"
-  1/4"
-  1/4" 50 mm-100 mm
-  1/4" 100 mm
-  1/4"
-  HEX 5/16" 7-8-10-12-14 mm
-  TORX 5/16" T40-T45-T50-T55
-  SL 5/16" 8-10-12 mm
-  PH 5/16" PH.3-PH.4
-  PZ 5/16" PZ.3-PZ.4
-  5/16" M5-M6-M8-M10-M12-M14
-  1/2" (L-38 mm) 10-12-13-14-15-16-18-22-24-27-30-32 mm
-  1/2" (L-38 mm) 17-19-21 mm
-  1/2" (L-77 mm) 14-15-22 mm
-  1/2" (L-77 mm) 17-19 mm
-  1/2" 16 mm-20,6 mm
-  1/2"
-  125 mm-250 mm
-  1/2"
-  3/8"DR(F)-1/2"(M)
-  HEX (L-38 mm) 1/2"(F)x5/16"(F)
-  4-5-6 mm
-  T20H-T25H

Исключено / Excluded

-  Головка / Socket 1/4": 4.5 mm, 11 mm
-  Головка / Socket 1/2": 11 mm, 20 mm
-  Ключ Г-образный Hex / Hex L-key: 1.5 mm, 2 mm, 2.5 mm

Добавлено / Added

-  Бита-насадка Torx / Socket bit 1/4": T40
-  Бита-насадка Spline / Socket bit 5/16": M5, M6, M8, M10, M12, M14
-  Головка / Socket 1/2": 8 mm
-  Ключ Г-образный Hex / Hex L-key: 4 mm, 5 mm, 6 mm
-  Ключ Г-образный с Torx с отверстием / Torx L-key: T20H, T25H



Суважнем / Sincerely yours
Магомед Исмаилов / Magomed Ismailov
Руководитель «Торговый дом «Форсаж Инструмент Бел» /
Head of "TD "Forsage Instrument Bel"

ROCKFORCE

Premium









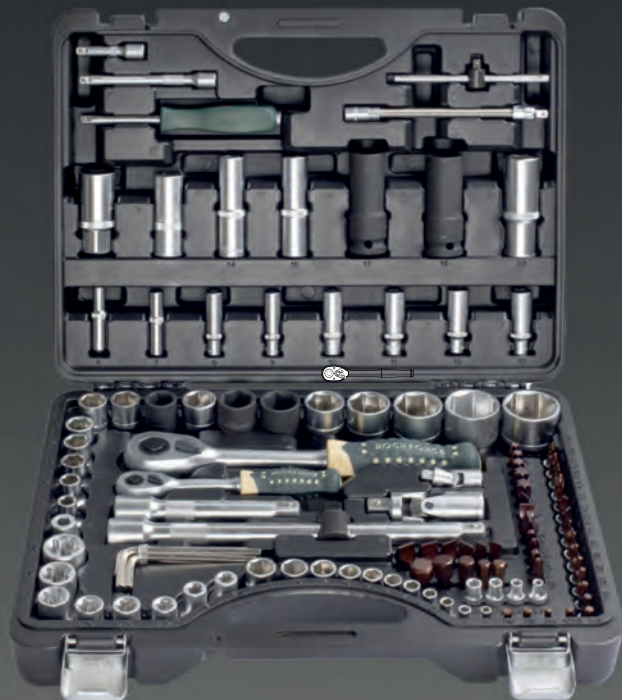

















4941-5 PREMIUM

41082-5 PREMIUM





108 pcs + 6 pcs

S2 **CR-V** **CR-MO**









-  1/4" (L-25 mm) 4-5-5.5-6-7-8-9-10-12-13-14 mm
-  1/4" (L-50 mm) 6-7-8-9-10-11-12-13 mm
-  1/4" (L-25 mm) E5-E6-E7-E8
-  HEX 1/4" 3-4-5-6 mm
-  TORX 1/4" T8-T10-T15-T20-T25-T27-T30-T40
-  SL 1/4" 4-5.5-6.5 mm
-  PH (L-25 mm) 1/4" PH.1-PH.2
-  PZ (L-25 mm) 1/4" PZ.1-PZ.2
-  1/4"
-  1/4" 150 mm
-  1/4" 115 mm
-  1/4" 50 mm-100 mm
-  1/4" 50 mm
-  HEX 5/16" 7-8-10-12-14 mm
-  TORX 5/16" T40-T45-T50-T55-T60
-  SL 5/16" 8-10-12 mm
-  PH 5/16" PH.3-PH.4
-  PZ 5/16" PZ.3-PZ.4
-  1/2" (L-38 mm) 8-10-12-13-14-15-16-18-22-24-27-30-32 mm
-  1/2" (L-77 mm) 17-19 mm
-  1/2" (L-77 mm) 14-15-22 mm
-  1/2" (L-77 mm) 17-19 mm
-  1/2" (L-38 mm) E10-E11-E12-E14-E16-E18-E20-E24
-  5/16" M5-M6-M8-M10-M12-M14
-  1/2" 16 mm-20.6 mm
-  1/2" (48 зубов)
-  1/2" 125 mm-250 mm
- 1/2" 80 mm
- 3/8" DR(F)-1/2"(M)
- HEX (L-38 mm) 1/2"(F)x5/16"(F)
- 4 mm-5 mm-6 mm
- T20H-T25H
- 1/2"

Исключено / Excluded

-  Головка / Socket 1/4": E4
-  Головка / Socket 1/4": 4.5 mm, 11 mm
-  Головка / Socket 1/2": 11 mm, 20 mm
-  Ключ Г-образный Hex / Hex L-key: 1.5 mm, 2 mm, 2.5 mm

Добавлено / Added

-  Бита-насадка Torx / Socket bit 1/4": T40
-  Бита-насадка Spline / Socket bit 5/16": M5, M6, M8, M10, M12, M14
-  Головка / Socket 1/2": 8 mm
-  Ключ Г-образный Hex / Hex L-key: 4 mm, 5 mm, 6 mm
-  Ключ Г-образный Torx с отверстием / Torx L-key: T20H, T25H
-  Удлинитель гибкий / Flexible extension 1/4"



С уважением / Sincerely yours

Магомед Исмаилов / Magomed Ismailov

Руководитель «Торговый дом «Форсаж Инструмент Бел» /
Head of "TD "Forsage Instrument Bel"

ROCKFORCE

Premium

41082-5 PREMIUM



PROFESSIONAL TOOLS

ROCKFORCE

Made in Taiwan

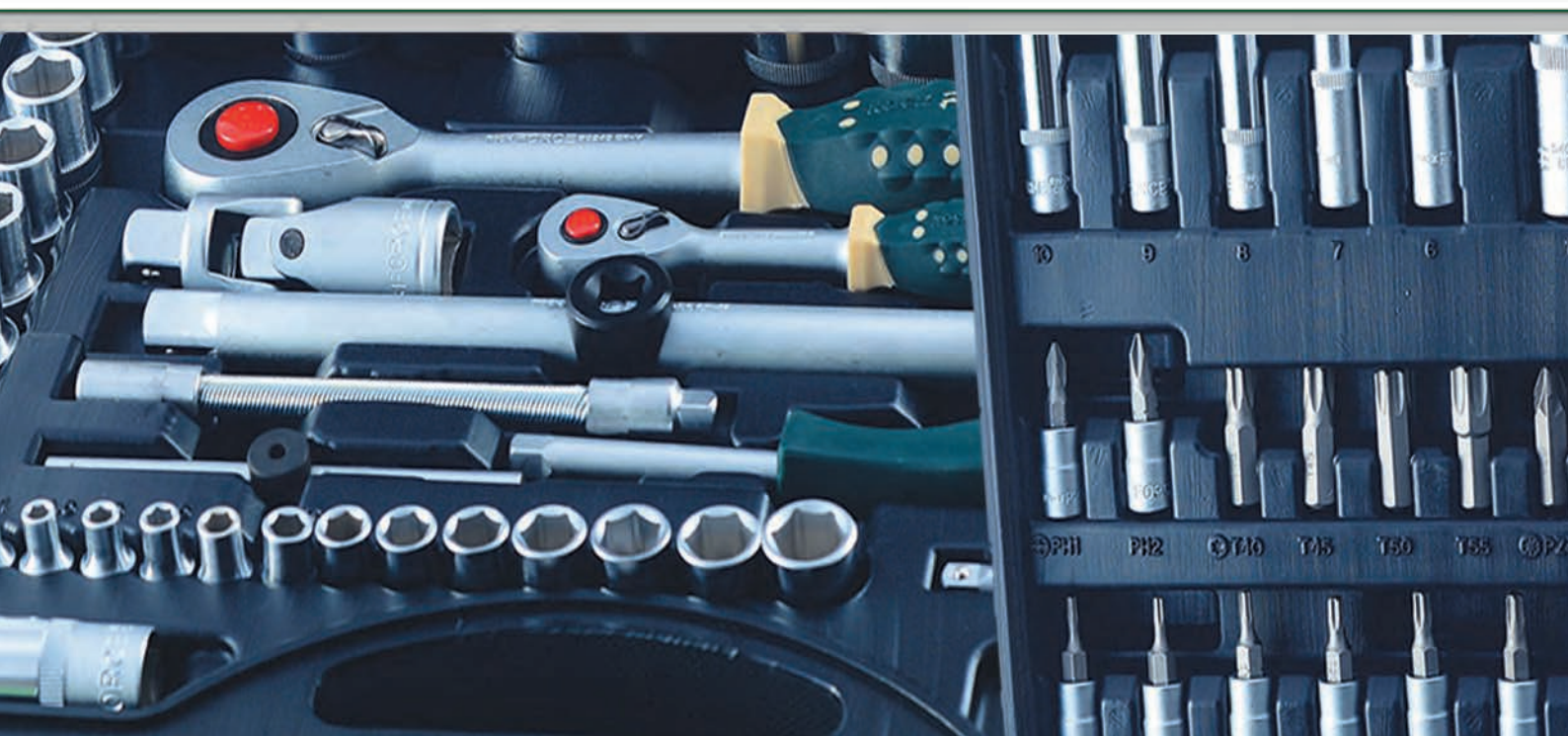

















1.2 НАБОРЫ ИНСТРУМЕНТОВ | Tool set | Zestaw narzędziowy

RF-2462-5
1080



46 pcs 1/4" Ⓞ















-  1/4" (L-25 mm) 4-4,5-5-5,5-6-7-8-9-10-11-12-13-14 mm
-  HEX 1/4" 3-4-5-6-7-8 mm
-  TORX 1/4" T10-T15-T20-T25-T30-T40
-  SL 1/4" 4-5,5-7 mm
-  PH 1/4" PH.1-PH.2-PH.3
-  PZ 1/4" PZ.1-PZ.2-PZ.3
-  1/4"
-  1/4"
-  1/4"
-  1/4" 50 mm-100 mm
-  1/4"
-  1/4"
-  HEX 1/4"(F)x1/4"(F)
-  1,27-1,5-2-2,5 mm



		
1,33	1	12

RF-2512-5
11867



51 pcs 1/4" Ⓞ







-  1/4" (L-25 mm) 4-4,5-5-5,5-6-7-8-9-10-11-12-13-14 mm
-  1/4" (L-50 mm) 8-10-12-13-14 mm
-  HEX 1/4" 3-4-5-6-7-8 mm
-  TORX 1/4" T10-T15-T20-T25-T30-T40
-  SL 1/4" 4-5,5-7 mm
-  PH 1/4" PH.1-PH.2-PH.3
-  PZ 1/4" PZ.1-PZ.2-PZ.3
-  1/4"
-  1/4"
-  1/4" 50 mm-100 mm
-  1/4"
-  1/4"
-  HEX 1/4"(F)x1/4"(F)
-  1,27-1,5-2-2,5 mm

		
1,3	1	10

RF-3351-5
11855







35 pcs 3/8" Ⓞ

-  3/8" (L-28 mm) 6-7-8-9-10-11-12-13-14-15-16-17-18-19-20-21-22-24 mm
-  3/8" (L-60 mm) 8-10-12-13-14-15-17-18-19 mm
-  3/8" 16-21 mm
-  3/8"
-  3/8" (L-165 mm)
-  3/8" 50-75-150 mm
-  3/8"

		
3,55	1	3

17 pcs 1/2" Ⓞ



-  1/4" (L-38 mm) 10-11-12-13-14-15-16-17-19-21-22-24-27 mm
-  1/2"
-  430 mm
-  125 mm



		
2,7	1	6

RF-4172-5
1650



72 pcs 1/2" 1/4" Ⓞ

























-  1/4" (L-25 mm) 4-5-6-7-8-9-10-11-12-13 mm
-  1/4" (L-50 mm) 7-8-10-12-13 mm
-  TORX 1/4" (L-25 mm) T10-T15-T20-T25-T27-T30-T40
-  SL 1/4" (L-25 mm) 3-4-5-6 mm
-  PH 1/4" (L-25 mm) PH.1-PH.2-PH.3
-  1/4"
-  1/4"
-  1/4" 75 mm
-  1/4"
-  1/2" (L-38 mm) 10-11-12-13-14-15-17-19-22-24-27-30-32 mm
-  1/2" 16 mm-20,6 mm
-  1/2"
-  1/2" 125 mm
-  1/2"
-  HEX 1/4"(F)x1/4"(F)
-  3/8"(F)x1/2"(M)
-  1,5-2-3 mm
-  10-11-12-13-14-15-17-19 mm
-  PH.2x200 mm-PH.2x40 mm
-  PH.2x100 mm
-  SL.6 mmx40 mm
-  SL.6 mmx100 mm
-  175 mm
-  250 mm
-  250 mm
-  300 gr



		
7,5	1	3

RF-4722R-5



82 pcs 1/2" 1/4" ⓄⓄⓄ

-  1/2" (L-38 mm) 14-15-16-18-20-22-24-27-30-32 mm
-  1/4" (L-25 mm) 4-4,5-5-5,5-6-7-8-9-10-11-12-13-14 mm
-  HEX 1/4" 3-4-5-6 mm
-  TORX 1/4" T8-T10-T15-T20-T25-T30
-  SL 1/4" 4-5,5-6,5 mm
-  PH 1/4" PH.1-PH.2
-  PZ 1/4" PZ.1-PZ.2
-  1/4"
-  1/4"
-  1/4"
-  1/4" 50 mm-100 mm
-  1/4"
-  1/4"
-  HEX 5/16" 8-10-12-14 mm
-  TORX 5/16" T40-T45-T50-T55
-  SL 5/16" 8-10-12 mm
-  PH 5/16" PH.3-PH.4
-  PZ 5/16" PZ.3-PZ.4
-  1/2" (L-38 mm) 14-15-16-18-20-22-24-27-30-32 mm
-  1/2" (L-38 mm) 17-19 mm
-  1/2" 16 mm-20,6 mm
-  1/2"
-  1/2" 125 mm-250 mm
-  1/2"
- 3/8"DR(F)-1/2"(M)
- HEX 1/4"(M)x1/4"(M)
- HEX (L-38 mm)1/2"(F)x5/16"(F)
- 8-10-12-13-14-15-17-19-22 mm

Артикул item №			
RF-4821R-5	6,35	1	3
RF-4821R-9	6,15	1	3
RF-4821R-7	6,65	1	3



























RF-4821R-...





RF-4881R-...



88 pcs 1/2" 1/4"





























-  1/4" (L-25 mm) 4-4,5-5-5,5-6-7-8-9-10-11-12-13-14 mm
-  HEX 1/4" 3-4-5-6 mm
-  TORX 1/4" T8-T10-T15-T20-T25-T30
-  SL 1/4" 4-5,5-6,5 mm
-  PH 1/4" PH.1-PH.2
-  PZ 1/4" PZ.1-PZ.2
-  1/4"
-  1/4"
-  1/4"
-  1/4" 50 mm-100 mm
-  1/4"
-  1/4"
-  HEX 5/16" 8-10-12-14 mm
-  TORX 5/16" T40-T45-T50-T55
-  SL 5/16" 8-10-12 mm
-  PH 5/16" PH.3-PH.4
-  PZ 5/16" PZ.3-PZ.4
-  1/2" (L-38 mm) 10-12-13-14-15-16-18-20-22-24-27-30-32 mm
-  1/2" (L-38 mm) 17-19 mm
-  1/2" 16 mm-20,6 mm
-  1/2"
-  1/2" 125 mm-250 mm
-  1/2"
-  3/8"DR(F)-1/2"(M)
-  HEX 1/4"(F)x1/4"(F)
-  HEX (L-38 mm)1/2"(F)x5/16"(F)
-  8-10-11-12-13-14-15-16-17-18-19-22 mm



Артикул item №			
RF-4881R-5	6,55	1	3
RF-4881R-9	6,5	1	3
RF-4881R-7	6,65	1	3

RF-4941R-...



































94 pcs 1/2" 1/4"

-  1/4" (L-25 mm) 4-4,5-5-5,5-6-7-8-9-10-11-12-13-14 mm
-  1/4" (L-50 mm) 6-7-8-9-10-11-12-13 mm
-  HEX 1/4" 3-4-5-6 mm
-  TORX 1/4" T8-T10-T15-T20-T25-T27-T30
-  SL 1/4" 4-5,5-6,5 mm
-  PH 1/4" PH.1-PH.2
-  PZ 1/4" PZ.1-PZ.2
-  1/4"
-  1/4"
-  1/4"
-  1/4" 50 mm-100 mm
-  1/4" 100 mm
-  1/4"
-  HEX 5/16" 7-8-10-12-14 mm
-  TORX 5/16" T40-T45-T50-T55
-  SL 5/16" 8-10-12 mm
-  PH 5/16" PH.3-PH.4
-  PZ 5/16" PZ.3-PZ.4
-  1/2" (L-38 mm) 10-11-12-13-14-15-16-18-20-22-24-27-30-32 mm
-  1/2" (L-38 mm) 17-19-21 mm
-  1/2" (L-77 mm) 14-15-22 mm
-  1/2" (L-77 mm) 17-19 mm
-  1/2" 16 mm-20,6 mm
-  1/2"
-  125 mm-250 mm
-  1/2"
-  3/8"DR(F)-1/2"(M)
-  HEX (L-38 mm)1/2"(F)x5/16"(F)
-  1,5-2-2,5 mm

Артикул item №			
RF-4941R-5	6,35	1	3
RF-4941R-9	6,33	1	3
RF-4941R-7	6,3	1	3

108 pcs 1/2" 1/4" 





































-  1/4" (L-25 mm) 4-4,5-5-5,5-6-7-8-9-10-11-12-13-14 mm
-  1/4" (L-50 mm) 6-7-8-9-10-11-12-13 mm
-  1/4" (L-25 mm) E4-E5-E6-E7-E8
-  HEX 1/4" 3-4-5-6 mm
-  TORX 1/4" T8-T10-T15-T20-T25-T27-T30
-  SL 1/4" 4-5,5-6,5 mm
-  PH 1/4" PH.1-PH.2
-  PZ 1/4" PZ.1-PZ.2
-  1/4"
-  1/4" 150 mm
-  1/4" 115 mm
-  1/4" 50 mm-100 mm
-  1/4" 50 mm
-  HEX 5/16" 7-8-10-12-14 mm
-  TORX 5/16" T40-T45-T50-T55-T60
-  SL 5/16" 8-10-12 mm
-  PH 5/16" PH.3-PH.4
-  PZ 5/16" PZ.3-PZ.4
-  1/2" (L-38 mm) 10-11-12-13-14-15-16-18-20-22-24-27-30-32 mm
-  1/2" (L-38 mm) 17-19-21 mm
-  1/2" (L-77 mm) 14-15-22 mm
-  1/2" (L-77 mm) 17-19 mm
-  1/2" (L-38 mm) E10-E11-E12-E14-E16-E18-E20-E24
-  1/2" 16 mm-20,6 mm
-  1/2" (48 зубов)
-  1/2" 125 mm-250 mm
-  1/2" 80 mm
-  3/8"DR(F)-1/2"(M)
-  HEX (L-38 mm)1/2"(F)x5/16" (F)
-  1,5-2-2,5 mm



Артикул item №			
RF-41082R-5	6,83	1	3
RF-41082R-9	7	1	3
RF-41082R-7	7	1	3

RF-41082R-...



142 pcs 1/4" 3/8" 1/2" 

-  1/4" (L-25 mm) 4-4,5-5-5,5-6-7-8-9-10 mm
-  1/4" (L-25 mm) E4-E5-E6-E7-E8
-  HEX 1/4" (L-25 mm) 2-3-4-5-6-7-8-10 mm
-  TORX 1/4" (L-25 mm) T10H-T15H-T20H-T25H-T27H-T30H-T40H
-  SL 1/4" (L-25 mm) 4-5,5-7 mm
-  PH 1/4" (L-25 mm) PH.0-PH.1-PH.2-PH.3
-  PZ 1/4" (L-25 mm) PZ.0-PZ.1-PZ.2-PZ.3
-  1/4"
-  1/4"
-  1/4" 50 mm-100 mm-150 mm
-  1/4"
-  3/8"
-  3/8" (L-28 mm) 6-7-8-9-10-11-12-13-14-15-17-18-19-21-22 mm
-  3/8"
-  3/8" 75 mm-150 mm
-  3/8"
-  1/2" (L-38 mm) 8-10-12-13-14-15-16-18-20-22-23-24-25-27-30-32 mm
-  1/2" (L-38 mm) 17-19-21 mm
-  1/2" (L-38 mm) E10-E12-E14-E16-E20
-  1/2" 16 mm-21 mm
-  1/2"
-  1/2" 250 mm
-  1/2" 430 mm
-  1/2" 75 mm-250 mm
-  1/2"
-  3/8"(F)x 1/2"(M)
-  3/8"(F)x1/4"(M)
-  HEX 1/4"(M)x1/4"(M)
-  2,5-3-4-5-6-7-8-10-12-14 mm
-  8x10-10x12-11x13-12x14-17x19 mm
-  6-7-8-9-10-11-12-13-14-15-16-17-18-19-21-22-24 mm
-  PH.1x40 mm-PH.2x150 mm-
-  SL5,5x40 mm-SL6,5x100 mm
-  SL6,5x150 mm-PH 2x100 mm
-  175 mm
-  250 mm
-  300 gr

Артикул item №			
13,8	1	1	2

RF-41421-5









































11857



RF-41501-5
11889



























150 pcs 1/4" 3/8" 1/2" Ⓞ

-  1/4" (L-25 mm) 4-4,5-5-5,5-6-7-8-9-10-11-12-13-14 mm
-  1/4" (L-50 mm) 4-5-6-7-8-9-10 mm
-  1/4" (L-25 mm) E4-E5-E6-E7-E8
-  HEX 1/4" 3-4-5-6 mm
-  TORX 1/4" T8-T9-T10-T15-T20-T25-T27-T30
-  T8H-T9H-T10H-T15H-T20H-T25H-T27H-T30H
-  SL 1/4" 4-5,5-6,5-7 mm
-  PH 1/4" PH.0-PH.1-PH.2
-  PZ 1/4" PZ.0-PZ.1-PZ.2
-  1/4"
-  1/4"
-  1/4"
-  1/4" 50 mm-100 mm
-  1/4"
-  HEX 5/16" 7-8-10-12-14 mm
-  TORX 5/16" T40-T45-T50-T55-T60-T70
-  T40H-T45H-T50H-T55H-T60H-T70H
-  SL 5/16" 8-10-12 mm
-  PH 5/16" PH.3-PH.4
-  PZ 5/16" PZ.3-PZ.4
-  3/8" (L-28 mm) 10-11-12-13-14-15-16-17-18-19 mm
-  3/8" (L-63 mm) 10-11-12-13-14-15 mm
-  3/8" (L-28 mm) E10-E11-E12-E14-E16-E18
-  3/8" 18 mm
-  3/8"
-  3/8"(F)x5/16"(F)
-  3/8" 125 mm
-  3/8"
-  1/2" (L-38 mm) 10-11-12-13-14-15-16-18-20-22-24-27-30-32 mm
-  1/2" (L-38 mm) 17-19-21 mm
-  1/2" (L-77 mm) 16-18-22 mm
-  1/2" (L-77 mm) 17-19 mm
-  1/2" (L-38 mm) E20-E24
-  1/2" 16 mm-21 mm
-  1/2"
-  1/2" 125 mm-250 mm
-  1/2"
-  3/8"(F) x 1/2"(M)
-  HEX (L-38mm) 1/2"(F)x5/16" (F)
-  1,27-1,5-2,5-3-4-5 mm

		
9,7	1	2

180 pcs 1/4" 3/8" 1/2" Ⓞ

RF-41802-5
11868



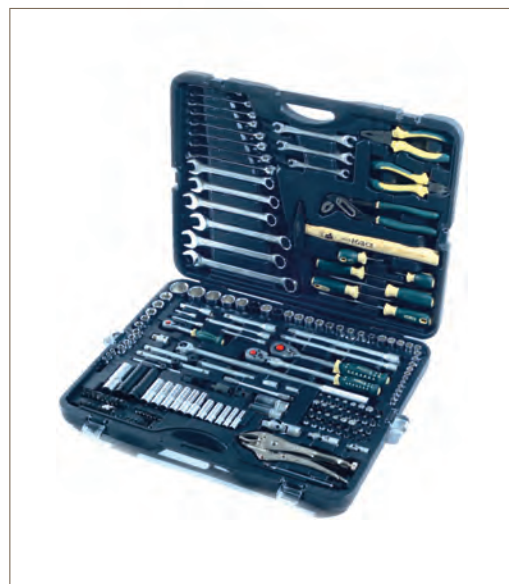





















-  1/4" (L-25 mm) 4-4,5-5-5,5-6-7-8-9-10 mm
-  1/4" (L-50 mm) 6-8-10-12-13 mm
-  1/4" (L-25 mm) E4-E5-E6-E7-E8
-  HEX (L-25 mm) 1/4" 1,5-2-2,5 mm
-  TORX (L-25 mm) 1/4" T4-T5-T6-T7-T8-T9
-  SL (L-25 mm) 1/4" 3-4 mm
-  PH (L-25 mm) 1/4" PH.0
-  PZ (L-25 mm) 1/4" PZ.0
-  1/4"
-  1/4" 110 mm
-  1/4" 50 mm-75 mm-100 mm
-  1/4"
-  1/4"
-  HEX 5/16" 3-4 mm
-  TORX 5/16" T10-T15-T20-T30-T40
-  SL 5/16" 5,5-6,5-8-9,5 mm
-  PH 5/16" PH.1-PH.2-PH.3
-  PZ 5/16" PZ.1-PZ.2-PZ.3
-  HEX (10 mmx30mmL) 5-6-7-8-10-12-14 mm
-  TORX (10 mmx30mmL) T10H-T15H-T20H-T30H-T40H-T45H-T50H
-  PH (10 mmx30mmL) PH.1-PH.2-PH.3
-  PZ (10 mmx30mmL) PZ.1-PZ.2
-  SPLINE M (10 mmx30mmL) 6-8-10-12-14-16
-  RIBE M (10 mmx30mmL) 5-6-7-8-10-12-14
-  3/8" (L-63 mm) 10-11-12-13-14-15 mm
-  3/8" (L-28 mm) 8-9-10-11-12-13-14 mm
-  3/8" (L-28 mm) E10-E11-E12-E14
-  3/8"
-  3/8"(F)x5/16"(F)
-  3/8" 165 mm
-  3/8" 75 mm-150 mm-250 mm
-  3/8"
-  1/2" (L-38 mm) 8-9-10-11-12-13-14-15-16-18-22-24-27-30-32 mm
-  1/2" (L-38 mm) 17 mm-19 mm
-  1/2" (L-77 mm) 22 mm
-  1/2" (L-77 mm) 17 mm-19 mm
-  1/2" (L-38 mm) E16-E18-E20-E22-E24
-  1/2"
-  1/2"
-  1/2" 250 mm
-  1/2" 430 mm
-  1/2" 125 mm-250 mm
-  1/2"
-  3/8"(F)x1/2"(M)
-  1/2"(F)x3/8"(M)
-  3/8"(F) x 1/4"(M)
-  HEX 1/4"(F)x1/4"(F)
-  HEX (L-35mm)1/2"(F)x10mmL (F)
-  HEX (L-30mm) 3/8"(F)x5/16"(F)
-  8x10-11x13-12x14 mm
-  8-10-11-12-13-14-15-16-17-18-19-21-22-24 mm
-  PH.2x40 mm-PH.1x75 mm
-  PH2x100 mm
-  SL5.5x125 mm
-  SL6.5x40 mm
-  SL6.5x150 mm
-  130-640 mm
-  175 mm
-  250 mm
-  150 mm
-  250 mm
-  300 gr



RF-42022-5
11862







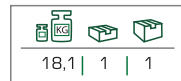























































202 pcs **1/4" 3/8" 1/2"** 

-  1/4" (L-25 mm) 6-7-8-9-10-12-13-14 mm
-  1/4" (L-50 mm) 6-7-8-9-10-11-12-13 mm
-  1/4" (L-25 mm) E8-E10-E12
-  TORX 1/4" (L-25 mm) T6-T7-T8-T9-T10-T15-T20-T27-T30-T35-T40
-  SL 1/4" (L-25 mm) 3-4-5,5-6,5 mm
-  PH 1/4" (L-25 mm) PH.1-PH.2-PH.3
-  PZ 1/4" (L-25 mm) PZ.1-PZ.2-PZ.3
-  1/4" (L-25 mm) TS10-TS15-TS20-TS25-TS27-TS30-TS40-TS45
-  HEX 1/4" 3-4-5-6 mm
-  1/4"
-  1/4"
-  1/4" 115 mm
-  1/4" 50 mm-100 mm
-  1/4" 150 mm
-  1/4"
-  HEX 5/16" 6-7-8-9-10-11-12-13-14-16 mm
-  TORX 5/16" T40-T45-T50-T55-T60
-  SL 5/16" 8-10-12 mm
-  PH 5/16" PH.2-PH.3-PH.4
-  PZ 5/16" PZ.2-PZ.3-PZ.4
-  SPLINE 5/16" 6-8-10-12 mm
-  HEX (10 mmx80 mm L) 17-19 mm
-  TORX (10 mmx80 mm L) T70
-  SPLINE (10 mmx80 mm L) M14- M16  M18
-  3/8" (L-28 mm) 6-7-8-9-10-12-13-14-15-16-17-19-21 mm
-  3/8" (L-63 mm) 10-12-13-14-15-17 mm
-  3/8"
-  3/8"(F) x 5/16"(F)
-  3/8" 165 mm
-  3/8" 75 mm-150 mm
-  3/8"
-  1/2" (L-38 mm) 10-11-12-13-14-15-16-18-20-22-24-27-30-32-36 mm
-  1/2" (L-77 mm) 14-15-22 mm
-  1/2" (L-77 mm) 17-19 mm
-  1/2" (L-38 mm) 17-19-21 mm
-  1/2" (L-38 mm) E10-E12-E14-E16-E18-E20
-  1/2" 16 mm-18 mm-21 mm
-  1/2" 8-10-12-14 mm
-  1/2"
-  1/2" 250 mm
-  1/2" 430 mm
-  1/2" 125 mm-250 mm
-  1/2"
-  1/2"(F) x 3/8"(M)
-  3/8"(F) x 1/4"(M)
-  3/8"(F) x 1/2"(M)
-  HEX 1/4"(F)x1/4"(F)
-  HEX (L-38mm) 1/2"(F)x5/16" (F)
-  HEX (L-35-mm) 1/2"(F)x10 mm L (F)
-  8x10-9x11-12x13-14x17 mm
-  1/2" 8-10 mm
-  6-7-8-9-10-11-12-13-14-15-16-17-18-19-21-22-24 mm
-  8x10-12x13 mm
-  PH.1x75 mm-PH.2x40 mm
-  SL5x100 mm-SL6x38 mm
-  SL6x150 mm
-  PH 2x100 mm
-  130-640 mm
-  175 mm
-  250 mm
-  300 gr



215 pcs 1/4" 3/8" 1/2" 

-  1/4" (L-25 mm) 4-4,5-5-5,5-6-7-8-9-10-11-12-13-14 mm
-  1/4" (L-50 mm) 4-5-6-7-8-9-10 mm
-  1/4" (L-25 mm) E4-E5-E6-E7-E8
-  HEX 1/4" 3-4-5-6 mm
-  TORX 1/4" T8-T9-T10-T15-T20-T25-T27-T30
-  T8H-T9H-T10H-T15H-T20H-T25H-T27H-T30H
-  SL 1/4" 4-5,5-6,5-7 mm
-  PH 1/4" PH.0-PH.1-PH.2
-  PZ 1/4" PZ.0-PZ.1-PZ.2
-  HEX 1/4" (L-25 mm) 2-2,5-3-4-5-6 mm
-  TORX 1/4" (L-25 mm) T5-T6-T7
-  TORX 1/4" (L-25 mm) T7H
-  SPLINE 1/4" (L-25 mm) M5-M6-M8
-  SPANER 1/4" (L-25 mm) 6-8-10 mm
-  RIBE 1/4" (L-25 mm) 5-6-7-8-9 mm
-  1/4" (L-25 mm) 1-2-3-4 mm
-  1/4" (L-25 mm) S0-S1-S2-S3
-  1/4" (L-25 mm) TS10-TS15-TS20-TS25-TS27-TS30-TS40-TS45
-  Torq 1/4" (L-25 mm) 4-6-8-10 mm
-  CLUTCH 1/4" (L-25 mm) 1-2-3 mm
-  1/4"
-  1/4"
-  1/4"
-  1/4"
-  1/4" 50 mm-100 mm
-  1/4"
-  HEX 5/16" 7-8-10-12 mm
-  TORX 5/16" T40-T45-T50-T55-T60
-  T40H-T45H-T50H-T55H-T60H
-  SL 5/16" 8-10-12 mm
-  PH 5/16" PH.2-PH.3-PH.4
-  PZ 5/16" PZ.2-PZ.3-PZ.4
-  SPLINE 5/16" 10-12 mm
-  3/8" (L-28 mm) 10-11-12-13-14-15-16-17-18-19 mm
-  3/8" (L-63 mm) 10-11-12-13-14-15 mm
-  3/8" (L-28 mm) E10-E11-E12-E14-E16-E18
-  3/8" 18 mm
-  3/8"
-  3/8"(F) x 5/16"(F)
-  3/8" 125 mm
-  3/8"
-  1/2" (L-38 mm) 13-14-15-16-18-20-22-24-27-30-32 mm
-  1/2" (L-38 mm) 17-19 mm
-  1/2" (L-77 mm) 16-18-22 mm
-  1/2" (L-77 mm) 17-19 mm
-  1/2" (L-38 mm) E20-E22-E24
-  1/2" 16 mm-21 mm
-  HEX 1/2" (L-55 mm) 14 mm
-  TORX 1/2" (L-55 mm) T70
-  RIBE 1/2" 10-11-12-13 mm
-  1/2"
-  1/2" 125 mm-250 mm
-  1/2"
-  3/8"(F) x 1/2"(M)
-  HEX 1/4" (L-30 mm) x 1/4"(4rp.)
-  HEX 1/4"(F) x 1/4"(F)
-  HEX (L-38mm) 1/2"(F) x 5/16" (F)
-  1,27-1,5-2-2,5-3-4-5 mm
-  8-9-10-11-12-13-14-15-16-17-18-19 mm
-  1/4"(F) 215 mm



RF-42152-5
11858





RF-014-...MSA



14 pcs 1/4"  







 1/4" (L-25 mm) 4-4,5-5-5,5-6-7-8-9-10-11-12-13-14 mm
 1/4"
 1/4" 100 mm



Код №	Артикул item №			
11863	RF-014-5MSA	0,76	10/4	40
3308	RF-014-9MSA	0,76	10/4	40

RF-027-...MSA



28 pcs 1/4"  

 1/4" (L-28 mm) 4-5-5,5-6-7-8-9-10-11-12-13-14 mm
 1/4"
 HEX 1/4" 3-4-5-6 mm
 SL 4-5,5-7 mm
 PH.1-PH.2
 TORX T10-15-20-25-30
 100 mm





Код №	Артикул item №			
11866	RF-027-5MSA	0,94	5/4	20
	RF-027-9MSA	0,94	—	20

RF-025-5MSA

11865









26 pcs 1/4"  

 1/4" (L-25 mm) 4-4,5-5-5,5-6-7-8-9-10-11-12-13-14 mm
 3/8" (L-28 mm) 10-11-12-13-14-15-16-17-18-19 mm
 3/8" (L-28 mm)
 3/8" 125 mm
 3/8"(F) x 1/4"(M)

		
1	5/2	10

20 pcs 1/2" ⓄⓄ





-  1/2" (L-38 mm) 8-9-10-11-12-13-14-15-16-17-19-21-22-23-24-27-30-32 mm
-  1/2"
-  1/2" 125 mm

Код №	Артикул item №			
11864	RF-019-5MSA	1,5	5/2	10
3640	RF-019-9MSA	2,3	—	8

RF-019-...MSA



6 pcs 1/2" Ⓞ

-  1/2"
-  1/2" 125 mm - 250 mm
-  1/2" 250 mm
-  1/2" 387 mm
-  1/2"





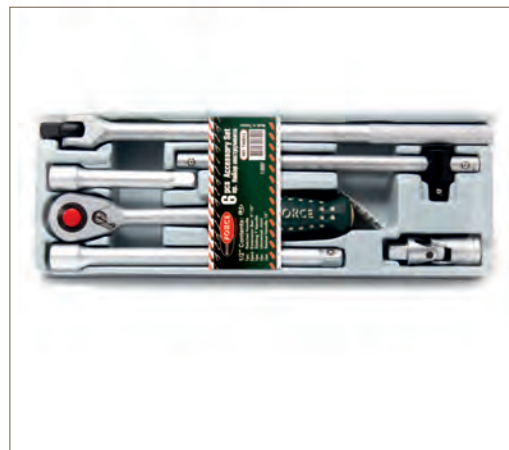

		
2,45	1	10



RF-T40612

3275



24 pcs 3/8" Ⓞ

-  3/8" (L-28 mm) 6-7-8-9-10-11-12-13-14-15-16-17-18-19-20-21-22 mm
-  3/8" 16-21 mm
-  3/8"
-  3/8" 125 mm - 250 mm
-  3/8" 150 mm
-  3/8"
-  3/8"

		
2	1	10

RF-T3251-5





3552





RF-6141-5



14 pcs 3/4" ●●





-  3/4" (L-25 mm) 22-24-27-30-32-36-38-41-46-50 mm
-  3/4" 500 mm
-  3/4" 450 mm
-  3/4" 100 mm - 200 mm



		
13,5	1	1

RF-6161-...



16 pcs 3/4" ●●







-  3/4" 17-19-21-24-27-30-32-33-36-38-41-46-50 mm
-  3/4" 500 mm
-  3/4" 450 mm
-  200 mm



Код №	Артикул item №			
3452	RF-6161-5	10,5	1	1
3460	RF-6161-9	10,5	1	1

RF-6241-...



24 pcs 3/4" ●●

-  3/4" 17-19-21-22 24 26-27-30-32-33-34-35-36-38-41-46-50 mm
-  3/4" 500 mm
-  3/4" 500 mm
-  3/4" 200 mm - 400 mm - 100 mm
-  3/4"
-  3/4"(F)x1/2"(M)
-  3/4"(F)x1"(M)

Код №	Артикул item №			
11854	RF-6241-5	18	1	1
1394	RF-6241-9	18,1	1	1



PROFESSIONAL TOOLS

Made in Taiwan



2. ТРЕЩОТКИ, ВОРОТКИ, АДАПТЕРЫ, УДЛИНИТЕЛИ | Ratchet wrenches, tommy bars
adapters and extension handles | Grzechotki, klucze, adaptery i przedłu acze



• Головка с кнопкой позволяет легко устанавливать и снимать торцевые головки.
При использовании трещотки шариковый фиксирующий механизм обеспечивает прочное соединение.
Head with button makes it easy to install and remove end socket heads.
When using a ratchet handle, the ball-type fixing mechanism ensures a firm joint.

• Удобная в использовании округлая форма основания
Easy-to-use, round shape of the base.

• 2-компонентная рукоятка, состоящая из сердцевины из твердого пластика с резиновым покрытием для интенсивного промышленного использования.
2-component handle consisting of a hard plastic core with rubber coating for intensive industrial use.

• При повороте рычаг автоматически поворачивается по часовой или против часовой стрелки.
When turning, the lever is automatically rotated clockwise or counter-clockwise.

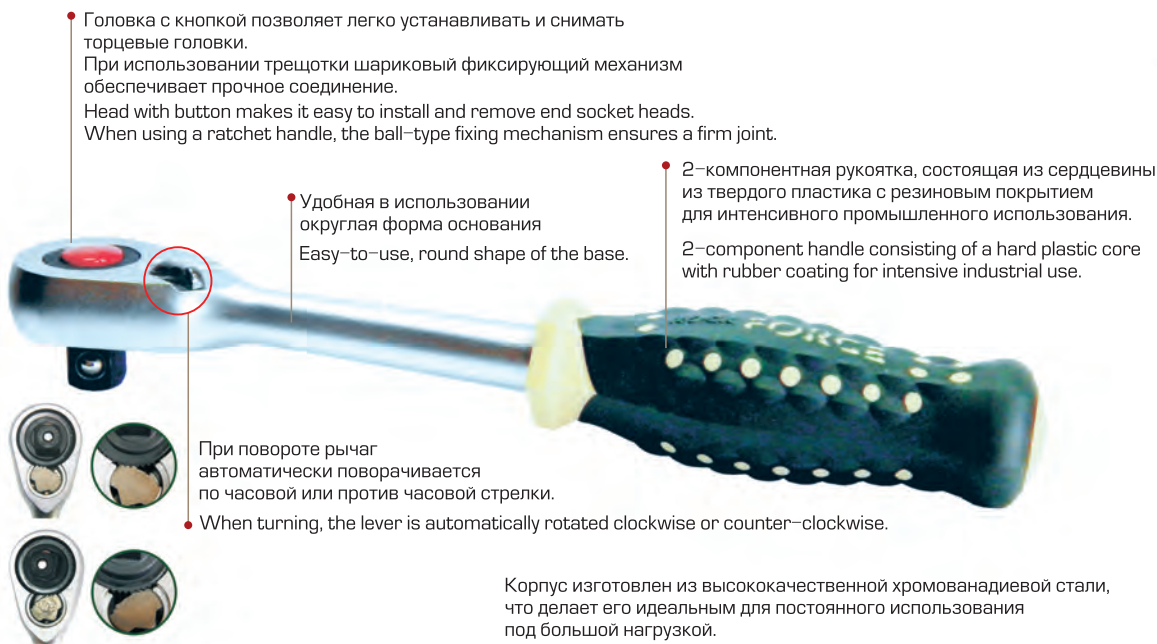
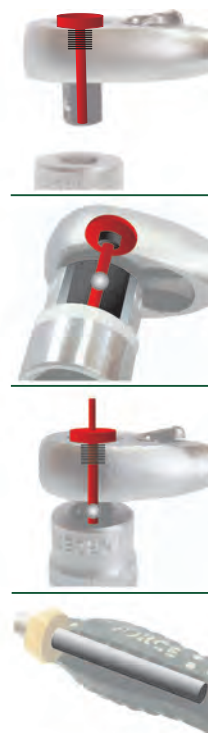
Корпус изготовлен из высококачественной хромованадиевой стали, что делает его идеальным для постоянного использования под большой нагрузкой.
The body is made of high quality chromium-vanadium steel, which makes it ideal for continuous use under heavy load.

- RF-80223D** 1/4"
5648
- RF-802423D** 3/8"
5644
- RF-802323D** 1/2"
5662



РЕМКОМПЛЕКТ К ТРЕЦОТКЕ RF-802...P | Ratchet wrench repair kit
Części zamienne do grzechotki artykuł



Прорезиненная противоскользящая рукоятка
Rubber antislip handgrip

Код №	Артикул item №	1/4"	3/8"	1/2"
11859	RF-80222-P	0,035	1	300
11860	RF-80233-P	0,8	1	100
11861	RF-80243-P	0,13	1	100

Код №	Артикул item №	1/4"	3/8"	1/2"
4293	RF-80222	0,128	15	60
4294	RF-80233	0,28	15	32
4295	RF-80243	0,67	15	20

ТРЕЦОТКА РЕВЕРСИВНАЯ RF-802... | Ratchet handle | Grzechotka



48

ТРЕЦОТКА РЕВЕРСИВНАЯ RF-8060... | Ratchet handle | Grzechotka



60

ТРЕЦОТКА РЕВЕРСИВНАЯ RF-802... | Ratchet handle | Grzechotka



72

New

ТРЕЦОТКА РЕВЕРСИВНАЯ RF-802...A | Ratchet handle | Grzechotka



72

New



Уменьшенный корпус трещоточного механизма
Reduced body of ratchet mechanism



Прорезиненная противоскользящая рукоятка
Rubber antislip handgrip

Код №	Артикул item №	1/4"	3/8"	1/2"
4051	RF-80602	0,125	1	60
4053	RF-80603	0,295	1	40
4054	RF-80604	0,595	1	20



Изогнутая / Curved



Прорезиненная противоскользящая рукоятка
Rubber antislip handgrip

Код №	Артикул item №	1/4"	3/8"	1/2"
17875	RF-802222	—	—	—
17876	RF-802322	—	—	—
17877	RF-802422	—	—	—



Прорезиненная противоскользящая рукоятка
Rubber antislip handgrip

Код №	Артикул item №	1/4"	3/8"	1/2"
17871	RF-80222A	—	—	—
17872	RF-80232A	—	—	—
17873	RF-80242A	—	—	—

ТРЕЩОТКА РЕВЕРСИВНАЯ | Ratchet handle | Grzechotka
RF-80242
17874



Прорезиненная противоскользящая рукоятка
 Rubber antislip handgrip





			
1/2"	-	-	-

ТРЕЩОТКА РЕВЕРСИВНАЯ | Ratchet handle | Grzechotka
RF-80246
18982



Прорезиненная противоскользящая рукоятка
 Rubber antislip handgrip



			
1/2"	-	-	-

ТРЕЩОТКА РЕВЕРСИВНАЯ | Ratchet handle | Grzechotka
RF-802...11



Металлическая рукоятка / Metal handle



Код №	Артикул item №				
18996	RF-802211	1/4"	-	-	-
18983	RF-802311	3/8"	-	-	-
18984	RF-802411	1/2"	-	-	-

ТРЕЩОТКА РЕВЕРСИВНАЯ ДВУХСТОРОННЯЯ
RF-802...21 | Reverse double-sided ratchet handle |
 Grzechotka rewersowa dwustronna





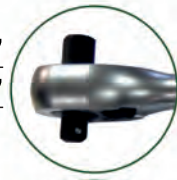

Прорезиненная противоскользящая рукоятка
 Rubber antislip handgrip



1/2"
3/8"



1/4"
3/8"

Код №	Артикул item №				
17878	RF-802321	1/4"-3/8"	-	-	-
17879	RF-802421	1/2"-3/8"	-	-	-



- Плавающий механизм / Floating mechanism



- Прорезиненная противоскользящая рукоятка
Rubber antislip handgrip

Код №	Артикул item №	1/4"	3/8"	1/2"	1"	2"
5648	RF-802223D	1/4"	0,12	1	100	
5662	RF-802323D	3/8"	0,27	1	60	
5644	RF-802423D	1/2"	0,52	1	40	

RF-802...23D ТРЕЩОТКА РЕВЕРСИВНАЯ
| Ratchet handle | Grzechotka



- Прорезиненная противоскользящая рукоятка
Rubber antislip handgrip



- Удлиненная / Extended
L, 500 mm

1/2"	3/4"	1"	1 1/4"	1 1/2"
1/2"	—	—	—	—

RF-80242L ТРЕЩОТКА РЕВЕРСИВНАЯ
18995 | Ratchet handle | Grzechotka



- Шарнирная / Swiveling



- Удлиненная / Extended
L, 600 mm



- Прорезиненная противоскользящая рукоятка
Rubber antislip handgrip

1/2"	3/4"	1"	1 1/4"	1 1/2"
1/2"	—	—	—	—

RF-802418L ТРЕЩОТКА РЕВЕРСИВНАЯ
18994 | Ratchet handle | Grzechotka





- Прорезиненная противоскользящая рукоятка
Rubber antislip handgrip

L, mm	1/2"	3/4"	1"	1 1/4"	1 1/2"
6-24	—	—	—	—	—

RF-802334U КЛЮЧ ТОРЦЕВОЙ ТРЕЩОТЧНЫЙ
18646 МНОГОФУНКЦИОНАЛЬНЫЙ
| Multifunctional ratchet socket wrench |
Grzechotkowy klucz czołowy wielofunkcyjny

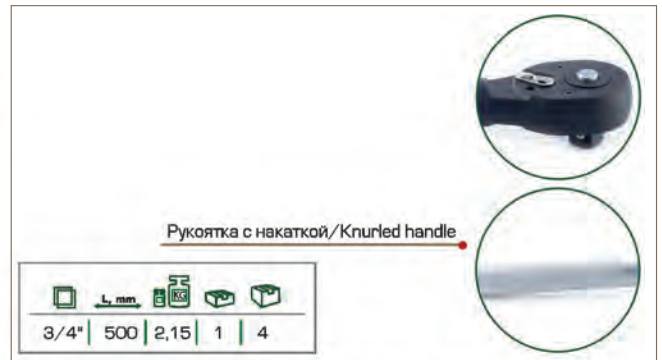

RF-8026500 ТРЕЩОТКА РЕВЕРСИВНАЯ
11892 | Ratchet handle | Grzechotka rewersyjna



RF-803... ВОРОТОК Т-ОБРАЗНЫЙ
| T-shaped tap wrench | Pokrętkaw kształtu T

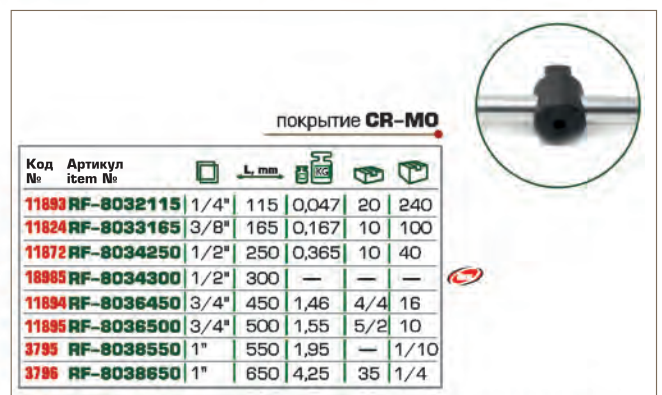

RF-803...MPB ВОРОТОК Т-ОБРАЗНЫЙ УСИЛЕННЫЙ
| Reinforced t-shaped tap wrench | Pokrętkaw kształtu T wzmocniona

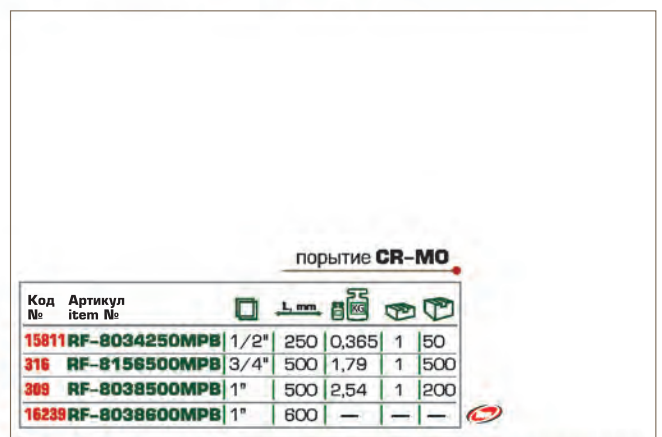

RF-8036MPB АДАПТЕР УДАРНЫЙ К ВОРОТКУ 8036450
5837 | Shock adapter for tap wrench | 11894
Adapter uderzeniowy dopokrętki 8036500
11895

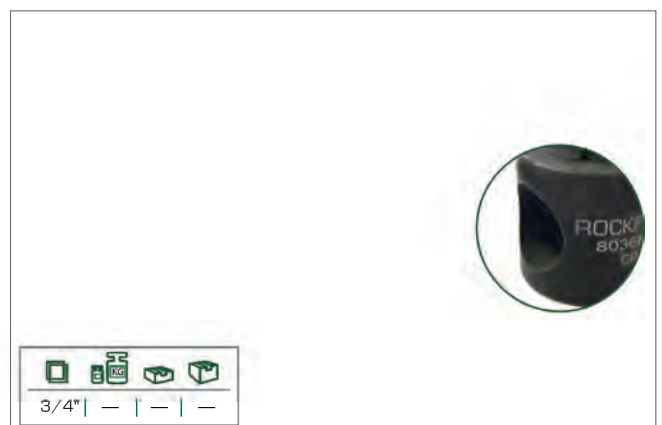



105°

Код №	Артикул item №	L, mm	KG	Box	Case
1/2"	300	0,56	5	40	

RF-815A4315 **ВОРОТОК Г-ОБРАЗНЫЙ**
11831 | L-shaped tap wrench | Pokrętkaw kształcie - Г



RF-815...0 **ВОРОТОК Г-ОБРАЗНЫЙ**
| L-shaped tap wrench | Pokrętkaw kształcie - Г

90°



Ручьятка с накаткой

Код №	Артикул item №	L, mm	KG	Box	Case	
18986	RF-8152150	1/4"	150	—	—	—
18987	RF-8153250	3/8"	250	—	—	—
18988	RF-8154250	1/2"	250	—	—	—
11833	RF-8154260	1/2"	260	0,45	5	40
18989	RF-8154300	1/2"	300	—	—	—
18990	RF-8154380	1/2"	380	—	—	—
18991	RF-8154430	1/2"	430	—	—	—
18992	RF-8154460	1/2"	460	—	—	—
18993	RF-8154510	1/2"	510	—	—	—
11625	RF-8156330	3/4"	330	1,44	5	10
17880	RF-8156380	3/4"	380	—	—	—
11834	RF-8156450	3/4"	450	1,915	5	10
17881	RF-8156510	3/4"	510	—	—	—
17882	RF-8156760	3/4"	760	—	—	—
3628	RF-8158650	1"	650	5,2	1	4

RF-815...MPB **ВОРОТОК Г-ОБРАЗНЫЙ УСИЛЕННЫЙ**
| Reinforced I-shaped tap wrench | Pokrętkaw kształciervzmocniona

90°

порытие **CR-MO**

Код №	Артикул item №	L, mm	KG	Box	Case	
295	RF-8156550MPB	3/4"	550	1,88	—	1000
273	RF-8158600MPB	1"	600	3,4	—	500

RF-8014... **ВОРОТОК ШАРНИРНЫЙ**
| Ratchet handle | Pokrętkaprzegubowa (zawiasowa)



New



Прорезиненная противоскользящая ручьятка
Rubber antislip handgrip

Код №	Артикул item №	L, mm	KG	Box	Case	
18919	RF-8014380	1/2"	380	—	—	—
11891	RF-8014430	1/2"	430	—	—	—
18920	RF-8014460	1/2"	460	—	—	—
11890	RF-8014380F	1/2"	380	0,78	5	20

RF-8014430-P **ЗАПЧАСТИ К ВОРОТКУ 8014...**
11825 | Spare parts for tap wrench | Części zamienne dopokrętki

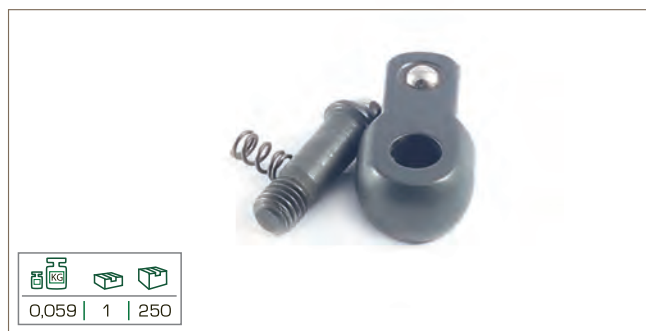

RF-8014...U **ВОРОТОК ШАРНИРНЫЙ**
| Articulated tap wrench | Pokr tkaprzegubowa



Код №	Артикул item №	□	L, mm	KG	□	□
11881	RF-8014500U	1/2"	450	1,2	5/2	10
11882	RF-8014600U	1/2"	600	1,5	6/2	11
11883	RF-8014750U	1/2"	750	1,8	7/2	12

Ручьятка с накаткой / Knurled handle

ЗАПЧАСТИ К ВОРОТКУ **8014500U**
| Spare parts for tap wrench |
Części zamienne dopokr tki **9839**
8014600U
11882
RF-8014600-P **8014750U**
11883

РЕМКОМПЛЕКТ К ВОРОТКАМ СЕРИИ
| Repair kit for tap wrenches of series |
Zestaw do remontu pokr tek serii
8014500U **8014600U**
11881 **11882**
8014750U
11883



RF-8014U-P
16556 *New*

Код №	Артикул item №	KG	□	□
11826	RF-8014600-P	0,165	—	100
16556	RF-8014U-P	—	—	—

RF-8154410U **ВОРОТОК-КОЛОВОРТ ШАРНИРНЫЙ**
18648 | Swivel tap wrench-brace drill | Pokrętka-wiertarkaprzegubowa



New

Переставной посадочный квадрат 3/8"x1/2" / Adjustable coupling square 3/8"x1/2"



L, mm	KG	□	□
410	—	—	—

RF-8046500U **ВОРОТОК ПРЯМОЙ**
18647 | Straight tap wrench | Pokrętka bezpośrednia (prosta)



New

Отверстие под монтировку / Crowbar



□	L, mm	KG	□	□
3/4"	500	—	—	—

RF-8143 **РУЧЬЯТКА ДЛЯ ГОЛОВОК**
11776 | Handle with heads | Uchwyt(rękojęcz) dla głowic



□	L, mm	KG	□	□
1/4"	150	0,103	10	80

RF-8111 **УДЛИНИТЕЛЬ ГИБКИЙ**
11775 | Flexible extension piece | Przedłużacz elastyczny



□	L, mm	KG	□	□
1/4"	150	0,063	20	200

RF-8042... **УДЛИНИТЕЛЬ** | Extension piece | Przedłużacz

Код №	Артикул item №	L, mm	kg	шт	объём
11873	RF-8042050	1/4" 50	0,023	20	480
11874	RF-8042075	1/4" 75	0,035	20	480
11896	RF-8042100	1/4" 100	0,044	20	360
11897	RF-8042150	1/4" 150	0,069	20	320



RF-8042...W **УДЛИНИТЕЛЬ ПЛАВАЮЩИЙ**
| Floating extension piece | Przed użacz pływający

Код №	Артикул item №	L, mm	kg	шт	объём
5423	RF-8042050W	1/4" 50	0,024	480	—
5428	RF-8042075W	1/4" 75	0,035	480	—
5296	RF-8042100W	1/4" 100	0,047	360	—
5301	RF-8042150W	1/4" 150	0,068	320	—
5379	RF-8042250W	1/4" 250	0,108	120	—



RF-8043... **УДЛИНИТЕЛЬ** | Extension piece | Przedłużacz

Код №	Артикул item №	L, mm	kg	шт	объём
17016	RF-8043044	3/8" 45	0,053	480	1
17017	RF-8043075	3/8" 75	0,079	240	1
17018	RF-8043150	3/8" 150	0,153	120	1
17019	RF-8043250	3/8" 250	0,215	60	1



RF-8043...W **УДЛИНИТЕЛЬ ПЛАВАЮЩИЙ**
| Floating extension piece | Przedłużacz pływający

Код №	Артикул item №	L, mm	kg	шт	объём
5416	RF-8043044W	3/8" 45	0,053	200	1
5441	RF-8043075W	3/8" 75	0,076	240	1
5313	RF-8043150W	3/8" 150	0,15	120	1
5397	RF-8043250W	3/8" 250	0,245	60	1

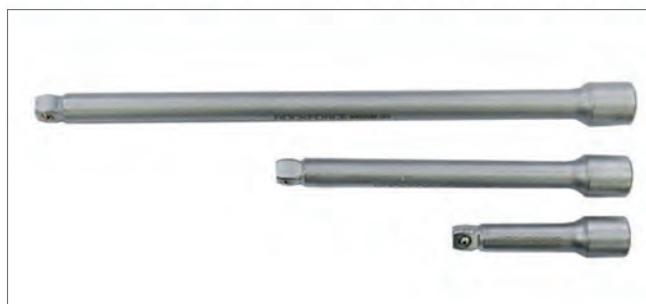

RF-8044... **УДЛИНИТЕЛЬ** | Extension piece | Przedłużacz

Код №	Артикул item №	L, mm	kg	шт	объём
11875	RF-8044050	1/2" 50	0,076	100	10
11898	RF-8044075	1/2" 75	0,135	120	10
11876	RF-8044125	1/2" 125	0,206	80	10
11877	RF-8044250	1/2" 250	0,388	40	10
1185	RF-8044500	1/2" 500	0,85	20	5
1197	RF-8044600	1/2" 600	1,1	20	5
1198	RF-8044750	1/2" 750	1,285	10	5
1200	RF-8044900	1/2" 900	1,55	10	5





RF-8044...W

УДЛИНИТЕЛЬ ПЛАВАЮЩИЙ

| Floating extension piece | Przedłużacz pływający

Код №	Артикул item №	L, mm	Icon 1	Icon 2	Icon 3	Icon 4
5422	RF-8044050W	1/2" 50	0,094	100	1	
5424	RF-8044075W	1/2" 75	0,138	120	1	
5300	RF-8044125W	1/2" 125	0,222	80	1	
5337	RF-8044200W	1/2" 200	0,355	40	1	
5395	RF-8044250W	1/2" 250	0,445	40	1	



RF-8044...MPB

УДЛИНИТЕЛЬ УДАРНЫЙ

| Impact extension piece | Przedłużacz uderzeniowy

Код №	Артикул item №	L, mm	Icon 1	Icon 2	Icon 3	Icon 4
3476	RF-8044125MPB	1/2" 125	0,235	10	80	
3477	RF-8044250MPB	1/2" 250	0,45	20	40	



RF-8046...

УДЛИНИТЕЛЬ

| Extension piece | Przedłużacz

Код №	Артикул item №	L, mm	Icon 1	Icon 2	Icon 3	Icon 4
11878	RF-8046100	3/4" 100	0,33	20	40	
11879	RF-8046200	3/4" 200	0,64	10	20	
11880	RF-8046400	3/4" 400	1,1	6	12	



RF-8046...MPB

УДЛИНИТЕЛЬ УДАРНЫЙ

| Impact extension piece | Przedłużacz uderzeniowy

Код №	Артикул item №	L, mm	Icon 1	Icon 2	Icon 3	Icon 4
3481	RF-8046100MPB	3/4" 100	0,555	10	20	
7023	RF-8046175MPB	3/4" 175	0,77	—	16	
3510	RF-8046250MPB	3/4" 250	0,85	5	10	



RF-8048...

УДЛИНИТЕЛЬ

| Extension piece | Przedłużacz

Код №	Артикул item №	L, mm	Icon 1	Icon 2	Icon 3	Icon 4
3305	RF-8048200	1" 200	1,46	—	10	
3731	RF-8048400	1" 400	1,92	—	6	

RF-8048...MPB **УДЛИНИТЕЛЬ УДАРНЫЙ**
| Impact extension piece | Przedłużacz uderzeniowy

Код №	Артикул item №	1"	L, mm	1,35	5	10
3512	RF-8048175MPB	1"	175	1,35	5	10
3519	RF-8048325MPB	1"	325	2,44	3	6



RF-805... **КАРДАН**
| Cardan | Sprzęgło cardana

Код №	Артикул item №	1/4"	3/8"	1/2"	3/4"
11869	RF-80521	1/4"	45	0,028	15 180
1546	RF-80531	3/8"	75	0,068	10 100
11870	RF-80541	1/2"	150	0,15	10 90
11871	RF-80561	3/4"	250	0,62	5 30



RF-80541MPB **КАРДАН УДАРНЫЙ**
11827 | Joint impact cardan joint | Sprzęgło cardana uderzeniowe

Код №	Артикул item №	1/2"	0,2	10	60
11827	RF-80541MPB	1/2"	0,2	10	60



RF-809... **АДАПТЕР**
| Adapter | Adapter

Код №	Артикул item №	Размер Size	0,032	0,049	0,055	0,135	0,33	0,4
3732	RF-80923	1/4"(F) x 3/8"(M)	—	—	—	—	—	—
11817	RF-80632	3/8" F x 1/4" M	0,032	20	240	—	—	—
11818	RF-80634	3/8" F x 1/2" M	0,074	10	240	—	—	—
11819	RF-80964	3/4" F x 1/2" M	0,135	10	120	—	—	—
1203	RF-80932	3/8" F x 1/4" M	0,032	20	240	—	—	—
1205	RF-80934	3/8" F x 1/2" M	0,049	20	200	—	—	—
1207	RF-80943	1/2" F x 3/8" M	0,055	15	150	—	—	—
1208	RF-80946	1/2" F x 3/4" M	0,135	10	100	—	—	—
1294	RF-80968	3/4" F x 1" M	0,33	10	60	—	—	—
1334	RF-80986	1" F x 3/4" M	0,4	60	10	—	—	—



RF-80...MPB **АДАПТЕР УДАРНЫЙ**
| Impact adapter | Adapter uderzeniowy

Код №	Артикул item №	Размер Size	0,022	0,044	0,15	0,21	0,33	0,4
11828	RF-80632MPB	3/8" F x 1/4" M	0,022	20	240	—	—	—
11829	RF-80634MPB	3/8" F x 1/2" M	0,044	10	240	—	—	—
1424	RF-80946MPB	1/2" F x 3/4" M	0,15	50	100	—	—	—
11830	RF-80964MPB	3/4" F x 1/2" M	0,21	10	100	—	—	—
790	RF-80968MPB	3/4" F x 1" M	0,33	10	60	—	—	—
827	RF-80986MPB	1" F x 3/4" M	0,4	10	60	—	—	—





RF-8206
1338
6 pcs

КОМПЛЕКТ АДАПТЕРОВ
| Adapter set | Zestaw adapterów

- 1/4"(F)-3/8"(M)
- 3/8"(F)-1/4"(M)
- 3/8"(F)-1/2"(M)
- 1/2"(F)-3/8"(M)
- 1/2"(F)-3/4"(M)
- 3/4"(F)-1/2"(M)

0,58	30	—



RF-8212
1344
12 pcs

КОМПЛЕКТ АДАПТЕРОВ
| Adapter set | Zestaw adapterów

- 1/4"
- 3/8"
- 1/2"
- 1/4"(F)-3/8"(M)
- 3/8"(F)-1/4"(M)
- 3/8"(F)-1/2"(M)
- 1/2"(F)-3/8"(M)
- 1/2"(F)-3/4"(M)
- 3/4"(F)-1/2"(M)
- 1/4"(F)-1/4"(F)
- 3/8"(F)-5/16"(F)
- 1/2"(F)-10 mm(F)

0,85	12	—



RF-4088
15235
8 pcs

КОМПЛЕКТ АДАПТЕРОВ УДАРНЫХ
| Set of impact adapters | Zestaw adapterów uderzeniowych

Размер, дюйм Size				
F	M			
1/4"	3/8"	1,65	—	10
3/8"	1/4"			
3/8"	1/2"			
1/2"	3/8"			
1/2"	3/4"			
3/4"	1/2"			
3/4"	1"			
1"	3/5"			



RF-8144
11777

РУКОЯТКА С МАГНИТНЫМ БИТОДЕРЖАТЕЛЕМ

| Handle with magnetic bit driver |
Uchwyt (rękojęcz) z magnetycznym fiksatorem bity

HEX (F)	L, mm			
1/4"	215	0,105	10	40



RF-30382
17153

РУКОЯТКА С УНИВЕРСАЛЬНЫМ ЗАХВАТОМ БОЛТОВ И ГАЕК

| Handle with universal grip of bolts and nuts |
Uchwyt (rękojęcz) z uniwersalnymuchwytem na śruby i nakrętki

New



Размер Size, mm	L, mm			
4-15	220	0,028	—	—

RF-81260
11821

**БИТОДЕРЖАТЕЛЬ МАГНИТНЫЙ
ДЛЯ ШУРУПОВЕРТА**

| Magnetic bit driver for screw driving machine |
Magnetyczny fiksator bita do śrubokręta





Размер, дюйм					
Size					
HEX (F)	HEX (M)	L, mm			
1/4"	1/4"	60	0,3	50	1000



RF-8092...

**АДАПТЕР-ПЕРЕХОДНИК
ДЛЯ ШУРУПОВЕРТА**

| Adapter for screw driving machine | Adapterprzejściowy śrubokręta



Код №	Артикул item №	Размер	L, mm			
3525	RF-8092250	1/4"	65	0,021	200/10	400
3532	RF-8092350	3/8"	65	0,028	200/10	400
3534	RF-8092450	1/2"	72	0,044	50/10	300



RF-810...

БИТОДЕРЖАТЕЛЬ

| Bit driver | Mocowanie bita (bitlock)

Код №	Артикул item №	Размер Size			
4269	RF-81022	1/4"(F)x1/4"(F)	0,013	30	360
11820	RF-81022	1/4"(F)x1/4"(F)	0,013	30	360
1210	RF-81037	3/8"(F)x10(F)	0,3	20	240
1212	RF-81045	1/2"(F)x5/16"(F)	0,069	10	240
1214	RF-81047	1/2"(F)x10(F)	0,055	20	240





PROFESSIONAL TOOLS



Made in Taiwan



3. ГОЛОВКИ ТОРЦЕВЫЕ | Drive socket | Głowice



1/4" ●

Код №	Артикул item №	Размер Size	L, mm			
11634	RF-52504	4	25	0,012	60	360
11635	RF-525045	4,5	25	0,012	60	360
11636	RF-52505	5	25	0,012	60	360
11637	RF-525055	5,5	25	0,012	60	360
11638	RF-52506	6	25	0,012	60	360
11639	RF-52507	7	25	0,012	60	360
11640	RF-52508	8	25	0,012	60	360
11641	RF-52509	9	25	0,015	40	240
11642	RF-52510	10	25	0,014	40	240
11643	RF-52511	11	25	0,025	40	240
11644	RF-52512	12	25	0,026	40	240
11645	RF-52513	13	25	0,026	20	120
11646	RF-52514	14	25	0,033	20	120



RF-5250...

ГОЛОВКИ ТОРЦЕВЫЕ

| Drive socket | Nasadka sześciokątna | Sechskantenschlüssel
Douillecourte | Boquillahexagonalco



1/4" ●

Код №	Артикул item №	Размер Size	L, mm			
3123	RF-52906	6	25	0,012	60	360
3130	RF-52907	7	25	0,012	60	360
735	RF-52908	8	25	0,012	60	360
3131	RF-52910	10	25	0,014	40	240
754	RF-52912	12	25	0,023	40	240
692	RF-52913	13	25	0,026	20	120
757	RF-52914	14	25	0,032	20	120



RF-529...

ГОЛОВКИ ТОРЦЕВЫЕ

| Drive socket | Nasadka sześciokątna | Sechskantenschlüssel
Douillecourte | Boquillahexagonalco



1/4" ●

Код №	Артикул item №	Размер Size	L, mm			
11647	RF-5255005	5	50	0,023	40	240
11648	RF-5255006	6	50	0,024	40	240
11649	RF-5255007	7	50	0,028	40	240
11650	RF-5255008	8	50	0,026	40	240
11651	RF-5255009	9	50	0,03	40	240
11652	RF-5255010	10	50	0,033	30	240
11653	RF-5255011	11	50	0,042	30	240
11654	RF-5255012	12	50	0,048	30	240
11655	RF-5255013	13	50	0,054	30	240
3090	RF-5255014	14	50	0,055	30	240



RF-52550...

ГОЛОВКИ ТОРЦЕВЫЕ ГЛУБОКИЕ

| Hexagonal deep socket | Nasadka sześciokątna długa |
Sechskantenschlüssel, lange | Douillelongu | Boquillahexagonalall



1/4" ●

Код №	Артикул item №	Размер Size	L, mm			
3133	RF-5295006	6	50	0,023	40	240
562	RF-5295007	7	50	0,026	40	240
614	RF-5295008	8	50	0,025	40	240
3136	RF-5295010	10	50	0,032	30	240
671	RF-5295012	12	50	0,047	30	240
302	RF-5295013	13	50	0,055	30	240
612	RF-5295014	14	50	0,056	30	240

RF-52950...

ГОЛОВКИ ТОРЦЕВЫЕ ГЛУБОКИЕ

| Hexagonal deep socket | Nasadka sześciokątna długa |
Sechskantenschlüssel, lange | Douillelongu | Boquillahexagonalall



RF-526... ГОЛОВКИ ТОРЦЕВЫЕ Е-ПРОФИЛЬ

| Torx socket | Głowice czółowe e-profil | Torx-Steckschlüssel |
Douille Torx | Boquilla Torx



1/4"

Код №	Артикул item №	Размер Size	L, mm			
11656	RF-52604	E4	25	0,012	60	360
11657	RF-52605	E5	25	0,012	60	360
11658	RF-52606	E6	25	0,012	60	360
11659	RF-52607	E7	25	0,012	60	360
11660	RF-52608	E8	25	0,012	60	360
11661	RF-52610	E10	25	0,015	40	240

RF-52650... ГОЛОВКИ ТОРЦЕВЫЕ Е-ПРОФИЛЬ ГЛУБОКИЕ

| Torx socket | Głowice czółowe e-profil głębokie | Torx-Steckschlüssel |
Douille Torx | Boquilla Torx



1/4"

Код №	Артикул item №	Размер Size	L, mm			
279	RF-5265004	E4	50	0,022	40	240
288	RF-5265005	E5	50	0,025	40	240
290	RF-5265006	E6	50	0,024	40	240
291	RF-5265007	E7	50	0,02	40	240
293	RF-5265008	E8	50	0,022	40	240
300	RF-5265010	E10	50	0,028	30	180

RF-535... ГОЛОВКИ ТОРЦЕВЫЕ

| Drive socket | Nasadka sześciokątna | Sechskantenschlüssel |
Douillecourte | Boquillahexagonalca



3/8"

Код №	Артикул item №	Размер Size	L, mm			
8541	RF-53506	6	28	0,023	20	240
8542	RF-53507	7	28	0,023	20	240
8543	RF-53508	8	28	0,025	20	240
8554	RF-53509	9	28	0,025	20	240
8555	RF-53510	10	28	0,026	20	240
8556	RF-53511	11	28	0,027	20	240
8561	RF-53512	12	28	0,025	20	240
8562	RF-53513	13	28	0,029	20	240
8563	RF-53514	14	28	0,033	15	180
8659	RF-53515	15	28	0,043	15	180
8662	RF-53516	16	28	0,04	15	180
8663	RF-53517	17	30	0,056	15	180
8664	RF-53518	18	30	0,068	10	120
8667	RF-53519	19	30	0,061	10	120
8668	RF-53521	21	30	0,074	10	120
8672	RF-53522	22	30	0,091	10	120

RF-5361... ГОЛОВКИ ТОРЦЕВЫЕ Е-ПРОФИЛЬ



| Torx socket | Głowice czółowe e-profil | Torx-Steckschlüssel |
Douille Torx | Boquilla Torx



3/8"

Код №	Артикул item №	Размер Size	L, mm			
762	RF-53610	E10	28	0,026	20	240
667	RF-53612	E12	28	0,028	20	240
769	RF-53614	E14	28	0,028	20	240

1/2" 

Код №	Артикул item №	Размер Size	L, mm			
11662	RF-54508	8	38	0,053	10	240
11663	RF-54509	9	38	0,047	10	240
11664	RF-54510	10	38	0,047	10	240
11665	RF-54511	11	38	0,053	10	240
11666	RF-54512	12	38	0,055	10	240
11667	RF-54513	13	38	0,057	10	240
11668	RF-54514	14	38	0,06	10	240
11669	RF-54515	15	38	0,059	10	240
11670	RF-54516	16	38	0,056	10	240
11671	RF-54517	17	38	0,067	10	240
11672	RF-54518	18	38	0,089	10	240
11673	RF-54519	19	38	0,078	10	240
11674	RF-54520	20	38	0,089	10	240
11675	RF-54521	21	38	0,084	10	240
11676	RF-54522	22	38	0,099	10	100
11677	RF-54523	23	38	0,105	10	100
11678	RF-54524	24	38	0,112	10	100
11679	RF-54525	25	40	0,112	10	100
11680	RF-54527	27	42	0,175	10	100
11681	RF-54530	30	42	0,22	10	80
11682	RF-54532	32	42	0,24	10	80



RF-545...

ГОЛОВКИ ТОРЦЕВЫЕ

| Drive socket | Nasadka sześciokątna | Sechskantenschlüssel | Douillecourte | Boquillahexagonalco



1/2" 

Код №	Артикул item №	Размер Size	L, mm			
11692	RF-54908	8	38	0,052	10	240
11693	RF-54909	9	38	0,053	10	240
11694	RF-54910	10	38	0,053	10	240
11695	RF-54911	11	38	0,053	10	240
11696	RF-54912	12	38	0,055	10	240
11697	RF-54913	13	38	0,056	10	240
11698	RF-54914	14	38	0,059	10	240
11699	RF-54915	15	38	0,059	10	240
11700	RF-54916	16	38	0,053	10	240
11701	RF-54917	17	38	0,068	10	240
11702	RF-54918	18	38	0,083	10	240
11703	RF-54919	19	38	0,073	10	240
11704	RF-54920	20	38	0,086	10	240
11705	RF-54921	21	38	0,08	10	240
11706	RF-54922	22	38	0,094	10	100
11707	RF-54924	24	40	0,112	10	100
11708	RF-54927	27	42	0,15	10	100
11709	RF-54930	30	42	0,207	10	80
11710	RF-54932	32	42	0,225	10	80



RF-549...

ГОЛОВКИ ТОРЦЕВЫЕ

| Drive socket | Nasadka sześciokątna | Sechskantenschlüssel | Douillecourte | Boquillahexagonalco



1/2" 

Код №	Артикул item №	Размер Size	L, mm			
11559	RF-5457710	10	77	0,097	10	120
11560	RF-5457711	11	77	0,102	10	120
11561	RF-5457712	12	77	0,111	10	120
11562	RF-5457713	13	77	0,11	10	120
11563	RF-5457714	14	77	0,121	10	120
11564	RF-5457715	15	77	0,11	10	120
11565	RF-5457716	16	77	0,109	10	120
11566	RF-5457717	17	77	0,134	10	80
11567	RF-5457718	18	77	0,152	10	80
11568	RF-5457719	19	77	0,156	10	80
11569	RF-5457721	21	77	0,17	10	80
11570	RF-5457722	22	77	0,201	10	80
11571	RF-5457724	24	77	0,236	8	64
11572	RF-5457727	27	77	0,304	10	60
11573	RF-5457730	30	77	0,401	10	60
11574	RF-5457732	32	77	0,418	10	60

RF-54577... ГОЛОВКИ ТОРЦЕВЫЕ ГЛУБОКИЕ



| Hexagonal deep socket | Nasadka sześciokątna długa | Sechskantenschlüssel, lange | Douillelongue | Boquillahexagonalnar



RF-54977... ГОЛОВКИ ТОРЦЕВЫЕ ГЛУБОКИЕ
 | Hexagonal deep socket | Nasadka sześciokątna długa |
 Sechskantenschlüssel, lange | Douillelongue | Boquillahexagonalarr





1/2" 

Код №	Артикул item №	Размер Size	L, mm			
11583	RF-5497708	8	77	0,096	10	120
11584	RF-5497709	9	77	0,096	10	120
11585	RF-5497710	10	77	0,096	10	120
11586	RF-5497711	11	77	0,102	10	120
11587	RF-5497712	12	77	0,106	10	120
11588	RF-5497713	13	77	0,117	10	120
11589	RF-5497714	14	77	0,118	10	120
11590	RF-5497715	15	77	0,116	10	120
11591	RF-5497716	16	77	0,12	10	120
11592	RF-5497717	17	77	0,128	10	80
11593	RF-5497718	18	77	0,15	15	80
11594	RF-5497719	19	77	0,138	10	80
11595	RF-5497721	21	77	0,16	10	80
11596	RF-5497722	22	77	0,19	10	80
11597	RF-5497724	24	77	0,23	8	64
11598	RF-5497727	27	77	0,29	10	60
11599	RF-5497730	30	77	0,36	10	60
11600	RF-5497732	32	77	0,4	10	60

RF-546... ГОЛОВКИ ТОРЦЕВЫЕ E-ПРОФИЛЬ
 | Torx socket | Glowice czółowe e-profil | Torx-Steckschlüssel |
 Douille Torx | Boquilla Torx





1/2" 

Код №	Артикул item №	Размер Size	L, mm			
11683	RF-54610	E10	38	0,052	10	240
11684	RF-54611	E11	38	0,054	10	240
11685	RF-54612	E12	38	0,054	10	240
11686	RF-54614	E14	38	0,056	10	240
11687	RF-54616	E16	38	0,062	10	240
11688	RF-54618	E18	38	0,08	10	240
11689	RF-54620	E20	38	0,076	10	240
11690	RF-54622	E22	38	0,09	10	240
11691	RF-54624	E24	38	0,105	10	240



RF-54677... ГОЛОВКИ ТОРЦЕВЫЕ E-ПРОФИЛЬ ГЛУБОКИЕ
 | Torx socket | Glowice czółowe e-profil gębokie | Torx-Steckschlüssel |
 Douille Torx | Boquilla Torx



1/2" 

Код №	Артикул item №	Размер Size	L, mm			
11575	RF-5467710	E10	77	0,119	10	120
11576	RF-5467711	E11	77	0,119	10	120
11577	RF-5467712	E12	77	0,115	10	120
11578	RF-5467714	E14	77	0,119	10	120
11579	RF-5467716	E16	77	0,117	10	120
11580	RF-5467718	E18	77	0,144	10	120
11581	RF-5467720	E20	77	0,17	10	80
11582	RF-5467724	E24	77	0,232	10	80



1/2" Ⓞ

Код №	Артикул item №	Размер Size	L, mm			
304	RF-44510	10	38	0,054	10	240
814	RF-44512	12	38	0,06	10	240
810	RF-44513	13	38	0,061	10	240
816	RF-44514	14	38	0,062	10	240
805	RF-44515	15	38	0,067	10	240
8001	RF-44516	16	38	0,073	10	240
8010	RF-44517	17	38	0,094	10	160
3197	RF-44518	18	38	0,08	10	160
265	RF-44519	19	38	0,095	10	160
8024	RF-44521	21	38	0,128	10	160
8026	RF-44522	22	38	0,131	10	120
272	RF-44524	24	38	0,14	10	120
804	RF-44527	27	42	0,166	10	80
3437	RF-44530	30	42	0,19	10	80
803	RF-44532	32	44	0,22	10	80
800	RF-44534	34	48	0,3	10	60
8482	RF-44536	36	45	0,317	8	48

RF-445... ГОЛОВКИ ТОРЦЕВЫЕ УДАРНЫЕ
 | Hexagonal impact socket | Nasadka udarowa sześciokątna |
 Kraftschrauber-Einsatz | Douilleàchoc | Boquilla de percusión





1/2" Ⓞ

Код №	Артикул item №	Размер Size	L, mm			
1415	RF-4458510	10	78	0,13	120	10
1427	RF-4458512	12	78	0,157	120	10
418	RF-4458513	13	78	0,153	10	120
1416	RF-4458514	14	78	0,155	120	10
813	RF-4458515	15	78	0,175	10	120
812	RF-4458516	16	78	0,167	10	60
1419	RF-4458517	17	78	0,2	60	10
815	RF-4458518	18	78	0,245	10	60
424	RF-4458519	19	78	0,24	10	60
1422	RF-4458521	21	78	0,26	60	10
802	RF-4458522	22	78	0,3	10	60
8027	RF-4458524	24	78	0,308	10	60
1476	RF-4458527	27	78	0,38	5	40
795	RF-4458530	30	78	0,45	5	40
801	RF-4458532	32	78	0,48	5	40
8028	RF-4458536	36	78	0,492	5	40

RF-44585... ГОЛОВКИ ТОРЦЕВЫЕ УДАРНЫЕ ГЛУБОКИЕ
 | Hexagonal deep impact socket | Nasadka udarowa sześciokątna
 długa | Kraftschrauber-Einsatz,lan | Douilleprofondeàchoc |
 Boquilla de percusión





1/2" Ⓞ

Код №	Артикул item №	Размер Size, mm	L, mm			
8029	RF-4488536	36	78	0,494	5	40
219	RF-44836	36	—	0,34	—	1000

RF-448... ГОЛОВКИ ТОРЦЕВЫЕ УДАРНЫЕ ГЛУБОКИЕ
 | Hexagonal deep impact socket | Nasadka udarowa sześciokątna
 długa | Kraftschrauber-Einsatz,lan | Douilleprofondeàchoc |
 Boquilla de percusión



1/2" Ⓞ

Код №	Артикул item №	Размер Size, mm	L, mm			
11631	RF-4458517TH	17	85	0,213	5	40
11632	RF-4458519TH	19	85	0,235	5	40
11633	RF-4458521TH	21	85	0,268	5	40
16238	RF-4458522TH	22	85	—	—	—

RF-44585...TH ГОЛОВКИ ТОРЦЕВЫЕ УДАРНЫЕ ТОНКОСТЕННЫЕ
 | Hexagonal impact socket | Nasadka udarowa sześciokątna |
 Kraftschrauber-Einsatz | Douilleàchoc | Boquilla de percusión



RF-4458536TH
264

ГОЛОВКИ ТОРЦЕВЫЕ УДАРНЫЕ ТОНКОСТЕННЫЕ

| Hexagonal impact socket | Nasadka udarowa sześciokątna | Kraftschrauber-Einsatz | Douilleàchoc | Boquilla de percusión

1/2" 



Наружный Ø, mm	Размер Size, mm			
47,5	36	0,455	—	600

RF-4488536TH
259

1/2" 



Наружный Ø, mm	Размер Size, mm	
47,5	36	0,455



RF-565...

ГОЛОВКИ ТОРЦЕВЫЕ

| Drive socket | Nasadka sześciokątna | Sechskantenschlüssel | Douillecourte | Boquillahexagonalco



3/4" 

Код №	Артикул item №	Size	L, mm			
11778	RF-56517	17	36	0,217	6	48
11779	RF-56519	19	36	0,213	6	48
11780	RF-56521	21	36	0,225	6	48
11781	RF-56522	22	36	0,225	6	48
11782	RF-56524	24	36	0,223	6	48
11783	RF-56527	27	38	0,225	6	48
11784	RF-56530	30	38	0,29	6	48
11785	RF-56532	32	38	0,298	6	48
11786	RF-56533	33	38	0,35	6	36
11787	RF-56534	34	38	0,314	6	36
11788	RF-56535	35	38	0,422	6	36
11789	RF-56536	36	42	0,436	6	36
11790	RF-56538	38	42	0,453	6	36
11791	RF-56540	40	45	0,529	4	24
11792	RF-56541	41	45	0,571	4	24
11793	RF-56546	46	45	0,658	4	24
11794	RF-56550	50	45	0,938	4	16
11795	RF-56555	55	48	0,988	4	16
11796	RF-56560	60	48	1,044	4	16
11797	RF-56565	65	48	1,263	4	16
18634	RF-56570	70	—	—	—	—



RF-569...

ГОЛОВКИ ТОРЦЕВЫЕ





| Drive socket | Nasadka sześciokątna | Sechskantenschlüssel | Douillecourte | Boquillahexagonalco



3/4" 

Код №	Артикул item №	Размер Size	L, mm			
11798	RF-56919	19	36	0,213	6	48
11799	RF-56921	21	36	0,225	6	48
11800	RF-56922	22	36	0,223	6	48
11801	RF-56924	24	36	0,223	6	48
11802	RF-56927	27	38	0,225	6	48
11803	RF-56930	30	38	0,3	6	48
11804	RF-56932	32	38	0,3	6	48
11805	RF-56934	34	38	0,314	6	48
11806	RF-56935	35	38	0,422	6	48
11807	RF-56936	36	38	0,436	6	48
11808	RF-56938	38	42	0,453	6	36
11809	RF-56940	40	42	0,529	4	24
11810	RF-56941	41	45	0,571	4	24
11811	RF-56946	46	45	0,658	4	24
11812	RF-56950	50	45	0,938	4	16
11813	RF-56955	55	45	0,988	4	16
11814	RF-56956	56	48	1,031	4	16
11815	RF-56960	60	48	1,044	4	16
11816	RF-56965	65	48	1,263	4	16
18635	RF-56970	70	—	—	—	—

3/4" 





Код №	Артикул item №	Размер Size	L, mm				
308	RF-46517	17	50	0,35	6	48	
2534	RF-46519	19	50	0,367	6	48	
311	RF-46521	21	50	0,36	6	48	
3161	RF-46522	22	50	0,37	6	48	
312	RF-46524	24	50	0,38	6	48	
313	RF-46527	27	50	0,415	6	48	
8510	RF-46530	30	54	0,456	4	32	
2537	RF-46532	32	56	0,496	1	32	
221	RF-46534	34	—	0,43	—	200	
238	RF-46535	35	—	0,48	—	200	
8498	RF-46536	36	63	0,544	4	32	
329	RF-46541	41	56	0,65	4	32	
2538	RF-46546	46	75	0,79	4	32	
8506	RF-46550	50	76	1,108	4	32	
348	RF-46555	55	—	1,22	—	24	
3165	RF-46560	60	—	1,41	2	12	

RF-465... ГОЛОВКИ ТОРЦЕВЫЕ УДАРНЫЕ

| Hexagonal impact socket | Nasadka udarowa sześciokątna | Kraftschrauber-Einsatz | Douilleàchoc | Boquilla de percusión



3/4" 

Код №	Артикул item №	Размер Size, mm	L, mm				
425	RF-46510017	17	95	0,635	6	24	
1479	RF-46510019	19	95	0,637	6	24	
427	RF-46510021	21	95	0,66	6	24	
799	RF-46510022	22	95	0,71	6	24	
2519	RF-46510024	24	95	0,706	6	24	
8502	RF-46510027	27	95	0,683	6	24	
8539	RF-46510030	30	95	0,788	4	16	
784	RF-46510032	32	95	0,82	4	16	
2524	RF-46510033	33	95	0,86	4	16	
430	RF-46510034	34	95	0,88	4	16	
434	RF-46510035	35	95	0,9	4	16	
445	RF-46510036	36	95	0,92	4	16	
789	RF-46510038	38	95	1,05	4	16	
8493	RF-46510041	41	95	1,019	4	16	
8523	RF-46510046	46	95	1,217	3	12	
8524	RF-46510050	50	95	1,5	3	12	
8531	RF-46510055	55	100	1,742	3	12	
3140	RF-46510060	60	105	2	2	8	

RF-465100... ГОЛОВКИ ТОРЦЕВЫЕ УДАРНЫЕ ГЛУБОКИЕ

| Hexagonal deep impact socket | Nasadka udarowa sześciokątna długa | Kraftschrauber-Einsatz,lan | Douilleprofondeàchoc | Boquilla de percusión



ГОЛОВКИ ТОРЦЕВЫЕ УДАРНЫЕ ГЛУБОКИЕ ТОНКОСТЕННЫЕ





| Hexagonal deep impact socket | Nasadka udarowa sześciokątna długa | Kraftschrauber-Einsatz,lan | Douilleprofondeàchoc | Boquilla de percusión

RF-30553341...

15...

3/4" 







Код №	Артикул item №	Размер Size, mm				
15882	RF-305533417	17	0,5	—	20	
15416	RF-305533419	19	0,515	—	20	

RF-46611024

3675

3/4" 



Размер Size				
E24	0,54	—	40	

ГОЛОВКИ ТОРЦЕВЫЕ

| Drive socket | Nasadka sześciokątna | Sechskantenschlüssel
Douillecourte | Boquillahexagonalco

RF-585...

1"



Код №	Артикул item №	Размер Size,mm			
2540	RF-58536	36	0,535	5	40
2541	RF-58538	38	0,495	5	40
2542	RF-58541	41	0,625	5	20
2543	RF-58546	46	0,865	5	20
2544	RF-58550	50	1,115	5	10
2545	RF-58555	55	1,24	5	10
2546	RF-58560	60	1,47	5	10
2547	RF-58563	63	1,56	5	10
2548	RF-58565	65	1,56	5	10
2549	RF-58567	67	1,75	5	10
2551	RF-58570	70	2,15	5	10
2551	RF-58571	71	2,15	5	10
2552	RF-58575	75	2,21	5	10
2554	RF-58577	77	2,32	5	10
2555	RF-58580	80	2,37	5	10

ГОЛОВКИ ТОРЦЕВЫЕ

| Drive socket | Nasadka sześciokątna | Sechskantenschlüssel
Douillecourte | Boquillahexagonalco

RF-589...

1"



Код №	Артикул item №	Размер Size,mm			
2557	RF-58936	36	0,535	5	40
2558	RF-58941	41	0,625	5	20
2560	RF-58946	46	0,865	5	20
2561	RF-58950	50	1,115	5	10
2567	RF-58955	55	1,24	5	10
2569	RF-58960	60	1,47	5	10
2570	RF-58965	65	1,56	5	10
2571	RF-58970	70	2,15	5	10
2577	RF-58975	75	2,21	5	10
2578	RF-58980	80	2,37	5	10

ГОЛОВКИ ТОРЦЕВЫЕ УДАРНЫЕ

| Hexagonal impact socket | Nasadka udarowa sześciokątna |
Kraftschrauber-Einsatz | Douilleàchoc | Boquilla de percusión

RF-485...

1"



Код №	Артикул item №	Размер Size,mm	L, mm			
866	RF-48522	22	58	0,57	4	32
850	RF-48524	24	58	0,61	4	32
917	RF-48527	27	58	0,63	4	32
2539	RF-48530	30	60	0,615	4	24
3170	RF-48532	32	60	0,704	4	24
3114	RF-48533	33	60	0,71	4	24
772	RF-48534	34	62	0,75	4	24
15810	RF-48535	35	—	0,72	—	20
927	RF-48536	36	65	0,76	4	24
344	RF-48538	38	65	0,86	4	24
3119	RF-48540	40	67	0,81	4	24
1548	RF-48541	41	67	0,835	4	24
829	RF-48542	42	74	0,87	4	16
3188	RF-48546	46	74	1,1	4	16
1580	RF-48550	50	80	1,3	4	16
243	RF-48555	55	74	1,5	4	8
3449	RF-48560	60	87	1,71	2	8
830	RF-48565	65	90	1,15	2	8
365	RF-48570	70	96	2,1	2	8
373	RF-48575	75	98	3,25	2	4
376	RF-48580	80	100	3,25	2	4
406	RF-48585	85	100	3,375	1	4
408	RF-48590	90	106	3,75	1	4

Код №	Артикул item №	Размер Size, mm		L, mm	KG	Box	Pcs	1"
		mm	mm					
826	RF-48510022	22	89	0,82	3	18		
1569	RF-48510024	24	100	0,95	3	18		
446	RF-48510027	27	100	1,15	3	18		
1558	RF-48510030	30	100	1,02	3	18		
1570	RF-48510032	32	100	1,11	3	18		
3109	RF-48510033	33	100	1,113	3	18		
3448	RF-48510034	34	100	1,12	13	32		
256	RF-48510035	35	100	1,27	—	200		
1574	RF-48510036	36	—	1,17	1	16		
459	RF-48510038	38	—	1,24	1	16		
7874	RF-48510041	41	100	1,4	1	16		
1579	RF-48510046	46	100	1,5	1	16		
464	RF-48510050	50	100	1,7	1	8		
491	RF-48510055	55	100	1,9	1	8		
925	RF-48510060	60	120	3	1	8		
16278	RF-485100100	100	—	—	—	—		
16279	RF-485100105	105	—	—	—	—		
16280	RF-485100110	110	—	—	—	—		
16281	RF-485100115	115	—	—	—	—		
16282	RF-485100120	120	—	—	—	—		

RF-485100... ГОЛОВКИ ТОРЦЕВЫЕ УДАРНЫЕ ГЛУБОКИЕ
 | Hexagonal deep impact socket | Nasadka udarowa sześciokątna długa | Kraftschrauber-Einsatz,lan | Douilleprofondeàchoc | Boquilla de percusiyn



НАБОР ГОЛОВОК

| Socket set | Komplet nasadek | Sechskant-Steckschlüssel-Satz | Setdedouilleslongues | Juegodeherramientas

RF-2111-...

11 pcs 1/4"

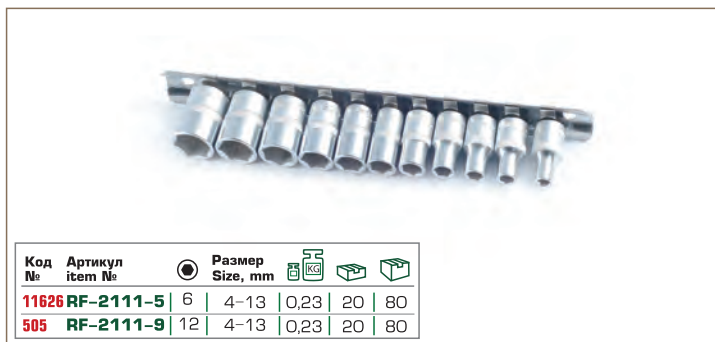

НАБОР ГОЛОВОК УНИВЕРСАЛЬНЫХ

| Universal drive socket set | Zestaw głowic uniwersalnych

RF-2144Q

17785

11 pcs 1/4"

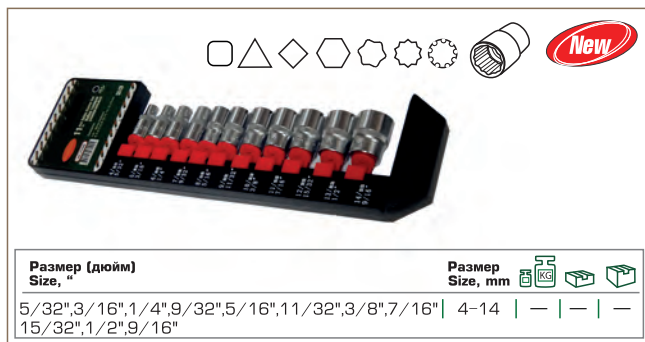

НАБОР ГОЛОВОК ГЛУБОКИХ

| Socket set | Komplet nasadek długich | Sechskant-Steckschlüssel-Satz | Setdedouilleslongues | Juegodeherramientas

RF-21115-5

11 pcs 1/4"



НАБОР ГОЛОВОК

| Socket set | Komplet nasadek | Sechskant-Steckschlüssel-Satz | Setdedouilleslongues | Juegodeherramientas

RF-3111-...

11 pcs 3/8"

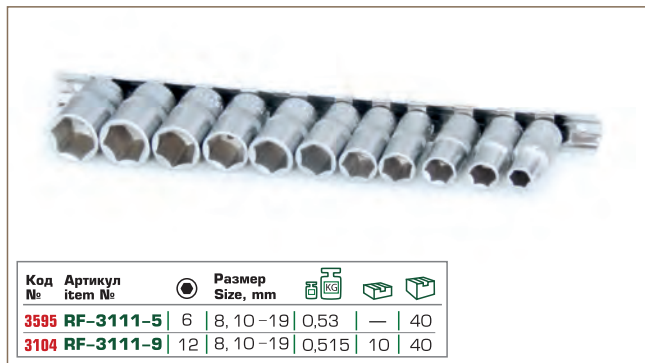

RF-3102-... НАБОР ГОЛОВОК ГЛУБОКИХ
 | Socket set | Komplet nasadek długich | Sechskant-Steckschlüssel-Satz | Setdedouilleslongues | Juegodeherramientas

10 pcs 3/8"



Код №	Артикул item №	Размер Size, mm			
3099	RF-3102-5	8, 10, 12-19	0,975	5	20
3306	RF-3102-9	8, 10, 12-19	1,1	—	20

RF-4121-... НАБОР ГОЛОВОК
 | Socket set | Komplet nasadek | Sechskant-Steckschlüssel-Satz | Setdedouilleslongues | Juegodeherramientas

12 pcs 1/2"



Код №	Артикул item №	Размер Size, mm			
11627	RF-4121-5	10-19,22,24	1,04	5	10
11628	RF-4121-9	10-19,22,24	0,98	5	10

RF-4161-... НАБОР ГОЛОВОК
 | Socket set | Komplet nasadek długich | Sechskant-Steckschlüssel-Satz | Setdedouilleslongues | Juegodeherramientas

16 pcs 1/2"



Код №	Артикул item №	Размер Size, mm			
11629	RF-4161-5	10-19,21,22,24,27,30,32	1,7	5/2	10
11630	RF-4161-9	10-19,21,22,24,27,30,32	1,65	6/2	11

RF-4124Q 17786 НАБОР ГОЛОВОК УНИВЕРСАЛЬНЫХ
 | Socket set | Komplet nasadek | Sechskant-Steckschlüssel-Satz | Setdedouilleslongues | Juegodeherramientas

12 pcs 1/2"

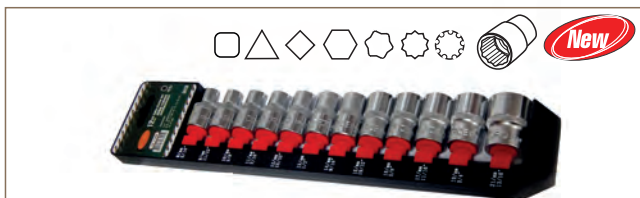

Размер (дюйм) Size, "	Размер Size, mm			
5/16", 11/32", 3/8", 7/16", 15/32", 1/4", 9/16", 19/32", 5/8", 11/16", 3/4", 13/16"	8-17, 19, 21	—	—	—

НАБОР ГОЛОВОК Е-ПРОФИЛЬ | Klucze nasadowe Torx | Torx socket set | Torx-Steckschlüsselsatz | Clés à tube | Llaves de vaso

RF-4053 1396

5 pcs 1/2"



Размер Size			
E12, E14, E16, E18, E20	0,4	10	40

RF-4073 533

7 pcs 1/2"



Размер Size			
E10, E12, E14, E16, E18, E20, E22	0,53	10	40

RF-4158 11711 НАБОР ГОЛОВОК Е-ПРОФИЛЬ
 | Klucze nasadowe Torx | Torx socket set | Torx-Steckschlüsselsatz | Clés à tube | Llaves de vaso

15 pcs 1/4" 3/8" 1/2"

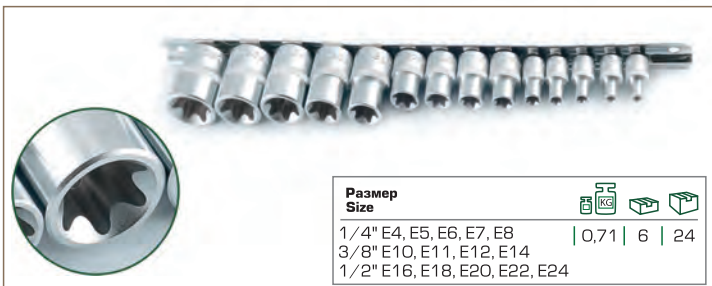

Размер Size			
1/4" E4, E5, E6, E7, E8	0,71	6	24
3/8" E10, E11, E12, E14			
1/2" E16, E18, E20, E22, E24			

RF-4054 530 НАБОР ГОЛОВОК Е-ПРОФИЛЬ ГЛУБОКИХ
 | Klucze nasadowe Torx | Torx socket set | Torx-Steckschlüsselsatz | Clés à tube | Llaves de vaso

5 pcs 1/2"



Размер Size			
E10, E12, E14, E16, E18	0,68	5	20

RF-T4322
3606

НАБОР ГОЛОВОК Е-ПРОФИЛЬ И ГОЛОВОК БИТ
| Torx socket set | Klucze nasadowe Torx | Torx-Steckschlüsselsatz | Clés a tube | Llaves de vaso

32 pcs 1/2"

- ⊗ 1/2" (L38 mm) E10- E11- E12- E14- E16- E18- E20- E24
- ⊗ 1/2" (L77 mm) E10- E11- E12- E14- E16- E18- E20- E24
- ⊗ 1/2" (L55 mm) T50- T55- T60- T70
- ⊗ 1/2" (L55 mm) T-50H- T-55H- T-60H- T-70H
- ⊗ 1/2" (L55 mm) M5- M6- M8- M9- M10- M12- M14- M16



RF-T4212 **НАБОР ГОЛОВОК**
3106

| Socket set | Komplet nasadek | Sechskant-Steckschlüssel-Satz | Set dedouilleslongues | Juego de herramientas

21 pcs 1/2"



НАБОР ГОЛОВОК ГЛУБОКИХ

| Socket set | Komplet nasadek długich | Sechskant-Steckschlüssel-Satz | Set dedouilleslongues | Juego de herramientas

RF-4143-5
11853

14 pcs 1/2"



RF-T4143
3553

14 pcs 1/2"

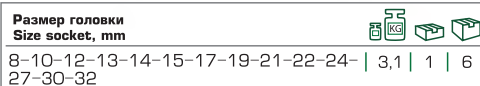
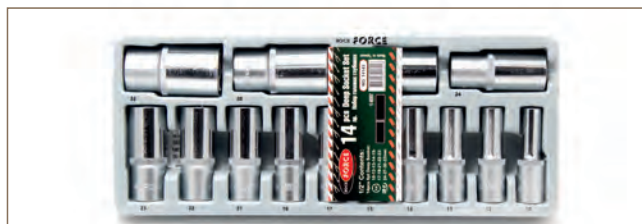

НАБОР ГОЛОВОК УДАРНЫХ

| Zestaw nasadek uderowych | Impact socket set | Kraftschrauber-Einsätze | Set de douilles à choc | Juego de boquillas de percusión

RF-T4193
8395

19 pcs 1/2"

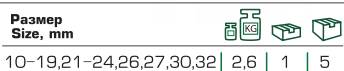

RF-4129MPB
16276

12 pcs 1/2"

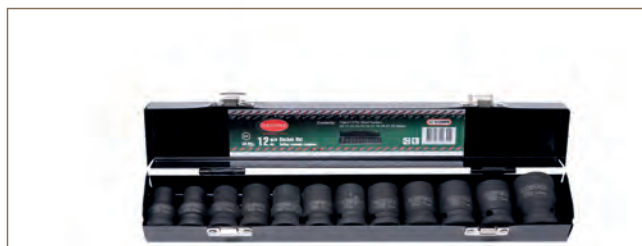

RF-4159MPB

16277

15 pcs 1/2" Ⓞ

НАБОР ГОЛОВОК УДАРНЫХ

| Zestaw nasadek udarowych | Impact socket set |
Kraftschrauber-Einsätze | Set de douilles à choc | Juego de
boquillas de percusiyn cortas



RF-4032TH

5294

3 pcs 1/2" Ⓞ

НАБОР ГОЛОВОК ГЛУБОКИХ УДАРНЫХ ТОНКОСТЕННЫХ

| Set of impact deep well sockets | Zestaw głowic
głębokich uderzeniowych cienkich cianach



НАБОР ГОЛОВОК УДАРНЫХ ГЛУБОКИХ

| Impact socket set | Zestaw nasadek udarowych | Kraftschrauber-Einsätze | Set de douilles à choc | Juego de boquillas de percusiyn cortas

RF-4127

3784

16 pcs 1/2" Ⓞ



RF-4167

3765

16 pcs 1/2" Ⓞ



НАБОР ГОЛОВОК УДАРНЫХ ГЛУБОКИХ

| Impact socket set | Zestaw nasadek udarowych | Kraftschrauber-Einsätze | Set de douilles à choc | Juego de boquillas de percusiyn cortas

RF-4107-5MPB

16236

10 pcs 1/2" Ⓞ



RF-4127-5MPB

16248

12 pcs 1/2" Ⓞ



RF-4167-5MPB НАБОР ГОЛОВОК УДАРНЫХ ГЛУБОКИХ
16249

16 pcs 1/2" ●

| Impact socket set | Zestaw nasadek udarowych |
Kraftschrauber-Einsätze | Set de douilles à choc |
Juego de boquillas de percusión cortas



RF-6101MPB НАБОР ГОЛОВОК УДАРНЫХ
17343

10 pcs 3/4" ●

| Zestaw nasadek udarowych | Impact socket set |
Kraftschrauber-Einsätze | Set de douilles à choc |
Juego de boquillas de percusión cortas



RF-6141MPB
17344

14 pcs 3/4" ●

НАБОР ГОЛОВОК УДАРНЫХ
| Zestaw nasadek udarowych | Impact socket set |
Kraftschrauber-Einsätze | Set de douilles à choc |
Juego de boquillas de percusión cortas



RF-6162MPB
17345

16 pcs 3/4" ●

НАБОР ГОЛОВОК УДАРНЫХ ГЛУБОКИХ
| Impact socket set | Zestaw nasadek udarowych |
Kraftschrauber-Einsätze | Set de douilles à choc |
Juego de boquillas de percusión cortas



НАБОР ГОЛОВОК УДАРНЫХ

| Zestaw nasadek udarowych | Impact socket set | Kraftschrauber-Einsätze | Set de douilles à choc | Juego de boquillas de percusión cortas

RF-8071MPB
17348

7 pcs 1" ●



RF-8151MPB
17346

15 pcs 1" ●



НАБОР ГОЛОВОК УДАРНЫХ ГЛУБОКИХ

| Impact socket set | Zestaw nasadek udarowych | Kraftschrauber-Einsätze | Set de douilles à choc | Juego de boquillas de percusión cortas

RF-8072MPB

17349

7 pcs 1" 





Размер Size, mm			
24,27,30,32,36,41,46	—	—	—

RF-8152MPB

17347

14 pcs 1" 



Размер Size, mm			
22,24,27,30,32,33,34,36,38,41,46,50,55,60	—	—	—





RF-819212

ПЛАНКА-ДЕРЖАТЕЛЬ ДЛЯ ГОЛОВОК

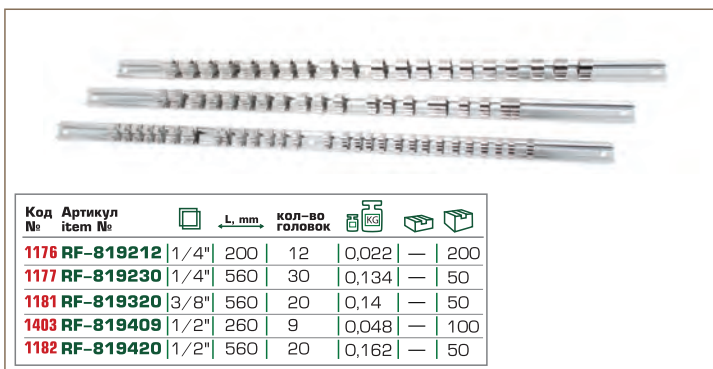
| Plank-holder for heads | Planka utrzymująca głowice

15 pcs 1/4" 3/8" 1/2" 



Код №	Артикул item №		L, mm	КОЛ-ВО ГОЛОВОК			
1176	RF-819212	1/4"	200	12	0,022	—	200
1177	RF-819230	1/4"	560	30	0,134	—	50
1181	RF-819320	3/8"	560	20	0,14	—	50
1403	RF-819409	1/2"	260	9	0,048	—	100
1182	RF-819420	1/2"	560	20	0,162	—	50



PROFESSIONAL TOOLS

Made in Taiwan

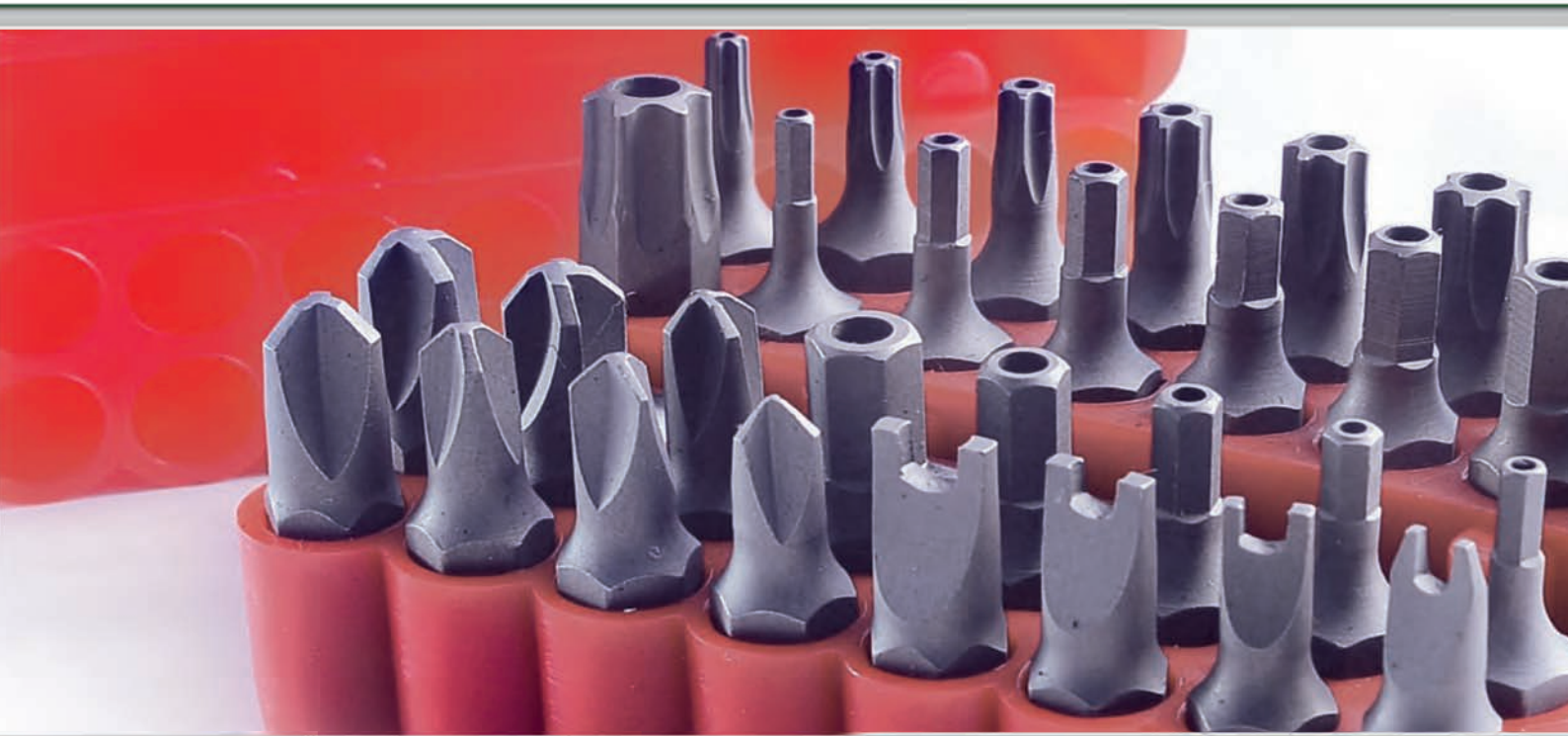

4. БИТЫ, ГОЛОВКИ-БИТЫ | Bits, socket bits | Bity, główki bitów

RF-121...
1/4" ⊕

БИТА PHILLIPS

| Screwdriver bit | Końcówka śrubokrętowa | Schraubendreherbit | Douille tournevis | Punta de destornilladora

Код №	Артикул item №	Размер Size	L, mm	KG	KG	KG
3646	RF-121250	PH.0	25	0,006	—	600
3310	RF-121251	PH.1	25	0,134	100/10	600
3315	RF-121252	PH.2	25	0,14	100/10	600
3343	RF-121253	PH.3	25	0,048	100/10	600
3344	RF-121302	PH.2	30	0,162	100/10	600
6205	RF-121502	PH.2	50	0,162	—	300



RF-122...
1/4" ⊕

БИТА POZIDRIVE

| Screwdriver bit | Końcówka śrubokrętowa | Schraubendreherbit | Douille tournevis | Punta de destornilladora

Код №	Артикул item №	Размер Size	L, mm	KG	KG	KG
3347	RF-122251	PZ.1	25	0,006	100/10	600
3348	RF-122252	PZ.2	25	0,006	100/10	600
6201	RF-122502	PZ.2	50	—	—	—



RF-12425...
1/4" ○

БИТА HEX

| Screwdriver bit | Końcówka śrubokrętowa | Schraubendreherbit | Douille tournevis | Punta de destornilladora

Код №	Артикул item №	Размер Size	L, mm	KG	KG	KG
3368	RF-1242503	H3	25	0,007	150/10	600
3369	RF-1242504	H4	25	0,007	150/10	600
3372	RF-1242505	H5	25	0,008	150/10	600
3374	RF-1242506	H6	25	0,008	150/10	600
3377	RF-1242508	H8	25	0,01	150/10	600
3380	RF-1242510	H10	25	0,012	150/10	600



RF-12630...
1/4" ⊗

БИТА TORX

| Screwdriver bit | Końcówka śrubokrętowa | Schraubendreherbit | Douille tournevis | Punta de destornilladora

Код №	Артикул item №	Размер Size	L, mm	KG	KG	KG
3668	RF-1263010	T10	30	0,007	—	600
3382	RF-1263015	T15	25	0,007	100/10	600
3383	RF-1263020	T20	25	0,007	100/10	600
3387	RF-1263025	T25	25	0,008	100/10	600
3388	RF-1263027	T27	25	0,008	100/10	600
3389	RF-1263030	T30	25	0,008	100/10	600
3390	RF-1263040	T40	25	0,009	100/10	600



RF-12725...
1/4" ⊗

БИТА TORX С ОТВЕРСТИЕМ

| Screwdriver bit | Końcówka śrubokrętowa | Schraubendreherbit | Douille tournevis | Punta de destornilladora

Код №	Артикул item №	Размер Size	L, mm	KG	KG	KG
3392	RF-1272510	T10H	25	0,006	100/10	600
3396	RF-1272515	T15H	25	0,006	100/10	600
3397	RF-1272520	T20H	25	0,007	100/10	600
3398	RF-1272525	T25H	25	0,007	100/10	600
3402	RF-1272527	T27H	25	0,007	100/10	600
3403	RF-1272530	T30H	25	0,007	100/10	600
3404	RF-1272535	T35H	25	0,008	100/10	600
3408	RF-1272540	T40H	25	0,008	100/10	600



RF-122S250...
1/4" ⊗

БИТА 3-ЛУЧЕВАЯ

| Screwdriver bit | Końcówka śrubokrętowa | Schraubendreherbit | Douille tournevis | Punta de destornilladora

Код №	Артикул item №	Размер Size	L, mm	KG	KG	KG
3353	RF-122S2501	№1	25	0,007	150/10	600
3358	RF-122S2502	№2	25	0,007	150/10	600
3360	RF-122S2503	№3	25	0,007	150/10	600
3364	RF-122S2504	№4	25	0,007	150/10	600



RF-151...
5/16" ⊕

БИТА PHILLIPS

| Screwdriver bit | Końcówka śrubokrętowa | Schraubendreherbit | Douille tournevis | Punta de destornilladora

Код №	Артикул item №	Размер Size	L, mm	KG	KG	KG
3409	RF-151301	PH.1	30	0,011	100/10	600
11738	RF-151302	PH.2	30	0,011	100/10	600
11739	RF-151303	PH.3	30	0,011	100/10	600
11740	RF-151304	PH.4	30	0,012	100/10	600

Код №	Артикул item №	Размер Size	L, mm	KG	KG	KG
3410	RF-151801	PH.1	80	0,032	50/10	300
11741	RF-151802	PH.2	80	0,032	50/10	300
11742	RF-151803	PH.3	80	0,035	50/10	300
3411	RF-151804	PH.4	80	0,035	50/10	300



RF-152...
5/16" ⊕

БИТА POZIDRIVE

| Screwdriver bit | Końcówka śrubokrętowa | Schraubendreherbit | Douille tournevis | Punta de destornilladora

Код №	Артикул item №	Размер Size	L, mm	KG	KG	KG
11743	RF-152302	PZ.2	30	0,01	100/10	600
11744	RF-152303	PZ.3	30	0,011	100/10	600

Код №	Артикул item №	Размер Size	L, mm	KG	KG	KG
11745	RF-152802	PZ.2	80	0,032	50/10	300
11746	RF-152803	PZ.3	80	0,032	50/10	300



RF-153...
5/16" ♂

БИТА SLOTTED

| Screwdriver bit | Końcówka śrubokrętowa | Schraubendreher bit |
Douille tournevis | Punta de destornilladora

Код №	Артикул item №	Размер Size	L, mm	Icons
3413	RF-1533007	SL7	30	150/10 600
3414	RF-1533008	SL8	30	150/10 600
3415	RF-1533010	SL10	30	150/10 600
3416	RF-1533012	SL12	30	150/10 600
3417	RF-1538009	SL9	80	50/10 300
3418	RF-1538011	SL11	80	50/10 300



RF-156...
5/16" ♂

БИТА TORX

| Screwdriver bit | Końcówka śrubokrętowa | Schraubendreher bit |
Douille tournevis | Punta de destornilladora

Код №	Артикул item №	Размер Size	L, mm	Icons
3429	RF-1563010	T10	30	100/10 600
3738	RF-1563015	T15	30	— 600
11759	RF-1563020	T20	30	0,01 100/10 600
11760	RF-1563025	T25	30	0,01 100/10 600
11761	RF-1563027	T27	30	0,01 100/10 600
11762	RF-1563030	T30	30	0,011 100/10 600
11763	RF-1563040	T40	30	0,012 100/10 600
11764	RF-1563045	T45	30	0,013 100/10 600
11765	RF-1563050	T50	30	0,016 100/10 600
11766	RF-1563055	T55	30	0,017 100/10 600
3671	RF-1563060	T60	30	— 400
3755	RF-1567010	T10	70	0,024 — 300
3756	RF-1567015	T15	70	0,027 — 300
11767	RF-1567020	T20	70	0,029 50/10 300
11768	RF-1567025	T25	70	0,029 50/10 300
11769	RF-1567027	T27	70	0,029 50/10 300
11770	RF-1567030	T30	70	0,029 50/10 300
11771	RF-1567040	T40	70	0,03 50/10 300
11772	RF-1567045	T45	70	0,031 50/10 300
11773	RF-1567050	T50	70	0,031 50/10 300
11774	RF-1567055	T55	70	0,047 50/10 300
3431	RF-1567060	T60	70	0,047 50/10 300



RF-176...
10 mm ♂

БИТА TORX

| Screwdriver bit | Końcówka śrubokrętowa | Schraubendreher bit |
Douille tournevis | Punta de destornilladora

Код №	Артикул item №	Размер Size	L, mm	Icons
1031	RF-1763020	T20	30	0,013 100/10 600
1033	RF-1763025	T25	30	0,013 100/10 600
1034	RF-1763027	T27	30	0,014 100/10 600
1126	RF-1763030	T30	30	0,014 100/10 600
1299	RF-1763035	T35	30	0,016 100/10 600
1131	RF-1763040	T40	30	0,016 100/10 600
1300	RF-1763045	T45	30	0,017 100/10 600
1529	RF-1763050	T50	30	0,018 100/10 400
1040	RF-1763055	T55	30	0,019 100/10 600
1302	RF-1763060	T60	30	0,021 100/10 400
1041	RF-1767520	T20	75	0,045 50/10 300
1042	RF-1767525	T25	75	0,045 50/10 300
1303	RF-1767527	T27	75	0,046 50/10 300
1043	RF-1767530	T30	75	0,046 50/10 300
1538	RF-1767535	T35	75	0,047 50/10 300
1044	RF-1767540	T40	75	0,049 50/10 300
1045	RF-1767545	T45	75	0,048 50/10 300
1048	RF-1767550	T50	75	0,05 50/10 300
1050	RF-1767555	T55	75	0,051 50/10 300
1304	RF-1767560	T60	75	0,063 50/10 300
1065	RF-1967570	T70	75	0,094 50/10 300
3055	RF-1967570	T70	50	0,066 50/10 300



RF-154...
5/16" ♂

БИТА HEX

| Screwdriver bit | Końcówka śrubokrętowa |
Schraubendreherbit | Douille tournevis | Punta de destornilladora

Код №	Артикул item №	Размер Size	L, mm	Icons
3670	RF-1543004	H4	30	0,01 100/10 600
11747	RF-1543006	H6	30	0,011 100/10 600
3315	RF-1543007	H7	30	0,014 100/10 600
11749	RF-1543008	H8	30	0,015 100/10 600
11750	RF-1543010	H10	30	0,018 100/10 600
11751	RF-1543012	H12	30	0,021 100/10 600
11752	RF-1543014	H14	30	0,028 100/10 600
11753	RF-1547005	H5	70	0,029 50/10 300
11754	RF-1547006	H6	70	0,029 50/10 300
11755	RF-1547008	H8	70	0,029 50/10 300
11756	RF-1547010	H10	70	0,045 50/10 300
11757	RF-1547012	H12	70	0,061 50/10 300
11758	RF-1547014	H14	70	0,082 50/10 300



RF-174...
10 mm ♂

БИТА HEX

| Screwdriver bit | Końcówka śrubokrętowa | Schraubendreher bit |
Douille tournevis | Punta de destornilladora

Код №	Артикул item №	Размер Size	L, mm	Icons
1010	RF-1743004	H4	30	0,014 100/10 600
1011	RF-1743005	H5	30	0,014 100/10 600
1082	RF-1743006	H6	30	0,018 100/10 600
1013	RF-1743007	H7	30	0,016 100/10 600
1015	RF-1743008	H8	30	0,016 100/10 600
1028	RF-1743010	H10	30	0,021 100/10 600
1029	RF-1743012	H12	30	0,027 100/10 600
1085	RF-1747504	H4	75	0,046 50/10 300
1255	RF-1747505	H5	75	0,046 50/10 300
1093	RF-1747506	H6	75	0,048 50/10 300
1030	RF-1747507	H7	75	0,05 50/10 300
1107	RF-1747508	H8	75	0,051 50/10 300
1123	RF-1747510	H10	75	0,054 50/10 300
1295	RF-1747512	H12	75	0,073 50/10 300



RF-178...
10 mm ♂

БИТА SPLINE

| Screwdriver bit | Końcówka śrubokrętowa | Schraubendreher bit |
Douille tournevis | Punta de destornilladora

Код №	Артикул item №	Размер Size	L, mm	Icons
1539	RF-1783005	M5	30	0,014 150/10 600
1132	RF-1783006	M6	30	0,016 150/10 600
1133	RF-1783008	M8	30	0,017 150/10 600
1306	RF-1783010	M10	30	0,019 150/10 600
1307	RF-1783012	M12	30	0,022 100/10 400
1310	RF-1783014	M14	30	0,025 100/10 400
1051	RF-1787505	M5	75	0,046 50/10 300
1057	RF-1787506	M6	75	0,047 50/10 300
1059	RF-1787508	M8	75	0,048 50/10 300
1062	RF-1787510	M10	75	0,052 50/10 300
1313	RF-1787512	M12	75	0,062 50/10 300
1461	RF-1787514	M14	75	0,084 50/10 300



RF-32132...

1/4" ⊕

ГОЛОВКА БИТА PHILLIPS

| Screwdriver bit | Końcówka śrubokrętowa
Schraubendreherbit | Douilletournevis | Puntadedestornilladora

Код №	Артикул item №	Размер Size	L, mm	KG	KG	KG
11713	RF-321321	PH.1	37	0,016	50	300
11714	RF-321322	PH.2	37	0,016	50	300



RF-32232...

1/4" ⊕

ГОЛОВКА БИТА POZIDRIVE

| Screwdriver bit | Końcówka śrubokrętowa
Schraubendreherbit | Douille tournevis | Punta de destornilladora

Код №	Артикул item №	Размер Size	L, mm	KG	KG	KG
11715	RF-322321	PZ.1	37	0,016	50	300
11716	RF-322322	PZ.2	37	0,016	50	300



RF-32332...

1/4" ⊖

ГОЛОВКА БИТА SLOTTED

| Star bit sockets | Klucze trzpieniowe | Aufsteckschlüssel
Douille tournevis | Laves de mandril

Код №	Артикул item №	Размер Size	L, mm	KG	KG	KG
11717	RF-3233204	4	37	0,015	50	300
11718	RF-32332055	5.5	37	0,016	50	300
11719	RF-32332065	6.5	37	0,016	50	300
11720	RF-3233207	7	37	0,016	50	300



RF-324320...

1/4" ○

ГОЛОВКА БИТА HEX

| Star bit sockets | Klucze trzpieniowe | Aufsteckschlüssel
Douille tournevis | Laves de mandril

Код №	Артикул item №	Размер Size	L, mm	KG	KG	KG
11721	RF-3243203	3	37	0,015	50	300
11722	RF-3243204	4	37	0,016	50	300
11723	RF-3243205	5	37	0,016	50	300
11724	RF-3243206	6	37	0,017	50	300



RF-32632...

1/4" ⊗

ГОЛОВКА БИТА TORX

| Star bit sockets | Klucze trzpieniowe | Aufsteckschlüssel
Douille tournevis | Laves de mandril

Код №	Артикул item №	Размер Size	L, mm	KG	KG	KG
11725	RF-3263208	T8	30	0,015	50	300
11726	RF-3263210	T10	30	0,015	50	300
11727	RF-3263215	T15	30	0,015	50	300
11728	RF-3263220	T20	30	0,016	50	300
11729	RF-3263225	T25	30	0,016	50	300
11730	RF-3263227	T27	30	0,016	50	300
11731	RF-3263230	T30	30	0,016	50	300



RF-346055...

1/2" ⊗

ГОЛОВКА БИТА TORX

| Star bit sockets | Klucze trzpieniowe | Aufsteckschlüssel
Douille tournevis | Laves de mandril

Код №	Артикул item №	Размер Size	L, mm	KG	KG	KG
1493	RF-34605550	T50	55	0,067	10	160
1496	RF-34605555	T55	55	0,081	10	160
1499	RF-34605560	T60	55	0,082	10	160
1475	RF-34605570	T70	55	0,091	10	160



RF-347055...

1/2" ⊗

ГОЛОВКА БИТА TORX С ОТВЕРСТИЕМ

| Star bit sockets | Klucze trzpieniowe | Aufsteckschlüssel
Douille tournevis | Laves de mandril

Код №	Артикул item №	Размер Size	L, mm	KG	KG	KG
1503	RF-34705550	T50H	55	0,072	10	160
1504	RF-34705555	T55H	55	0,079	10	160
1507	RF-34705560	T60H	55	0,079	10	160
1508	RF-34705570	T70H	55	0,111	10	160



RF-34610070

16583

1/2" ⊗

ГОЛОВКА-БИТА TORX

| Star bit sockets | Klucze trzpieniowe | Aufsteckschlüssel
Douille tournevis | Laves de mandril



Размер Size	L, mm	KG	KG	KG
T70	100	—	—	—



RF-3480550... ГОЛОВКА БИТА SPLINE

1/2" 

| Screwdriver bit | Końcówka śrubokrętowa |
Schraubendreher bit | Douille tournevis | Punta de destornilladora



Код №	Артикул item №	Размер Size	L, mm			
1514	RF-34805505	M5	55	0,064	10	160
1516	RF-34805506	M6	55	0,065	10	160
1518	RF-34805508	M8	55	0,067	10	160
3189	RF-34805509	M9	55	0,078	10	160
1520	RF-34805510	M10	55	0,08	10	160
1528	RF-34805512	M12	55	0,081	10	160
11732	RF-34805514	M14	55	0,119	10	160
11733	RF-34805516	M16	55	0,15	10	160
11734	RF-34805516T	M16	55	0,15	10	160
11735	RF-34810014	M14	100	0,18	10	100
11736	RF-34810016T	M16	100	0,24	10	100
11737	RF-34810018	M18	100	0,295	10	100



RF-3441... ГОЛОВКА БИТА HEX

1/2" 

| Star bit sockets | Klucze trzpieniowe |
Aufsteckschlüssel | Douille tournevis | Llaves de mandril



Код №	Артикул item №	Размер Size			
1345	RF-34412	12	0,066	25	125
1347	RF-34414	14	0,074	25	125
1348	RF-34417	17	0,083	25	125
1349	RF-34419	19	0,092	25	125



RF-246... ГОЛОВКА БИТА УДАРНАЯ TORX

1/2" 

| Hex Impact socket bit | Głowica bity uderzeniowa TORX

Код №	Артикул item №	Размер Size			
1413	RF-24640	T40	0,07	10	120
1423	RF-24645	T45	0,078	10	120
1414	RF-24650	T50	0,08	10	120
1434	RF-24655	T55	0,08	10	120
1567	RF-24660	T60	0,085	10	120
1473	RF-24670	T70	0,091	10	80





RF-3073112 ГОЛОВКА БИТА УДАРНАЯ TORX С ОТВЕРСТИЕМ

15220

1/2" 

| Hex Impact socket bit | Głowica bity uderzeniowa TORX z otworem



Размер Size			
T100H	0,191	53	100



RF-2441... ГОЛОВКА БИТА УДАРНАЯ HEX

1/2" 

| Hex Impact socket bit | Głowica bity uderzeniowa HEX

Код №	Артикул item №	Размер Size, mm			
1568	RF-24414	14	0,156	10	120
1581	RF-24417	17	0,195	10	80
1572	RF-24419	19	0,217	10	80



RF-9Y0151 КЛЮЧ ШЕСТИГРАННЫЙ СТУПЕНЧАТЫЙ

17674

1/2" 

| Motorcycle spindle tool | Kluczsze ciokątny stopniowany

Размер Size			
17-19-22-24	—	—	—



Now

RF-26805516 ГОЛОВКА БИТА SPLINE С ОТВЕРСТИЕМ

16581

3/4" 

| Screwdriver bit | Końcówka śrubokrętowa |
Schraubendreher bit | Douille tournevis |
Punta de destornilladora

Размер Size			
M18	—	—	—



Now

RF-264... ГОЛОВКА БИТА УДАРНАЯ HEX

3/4" 

| Motorcycle spindle tool | Głowica bity uderzeniowa HEX

Код №	Артикул item №	Размер Size	L, mm			
3680	RF-26417	H17	55	0,2	—	80
3684	RF-26419	H19	55	0,23	—	80
3685	RF-26422	H22	55	0,24	—	80
3696	RF-26424	H24	55	0,275	—	80

Код №	Артикул item №	Размер Size	L, mm			
5555	RF-2649017	H17	90	0,33	—	48
5558	RF-2649019	H19	90	0,36	—	48





RF-26417 3680 RF-2649017 5555

RF-21010
3281

НАБОР БИТ РАЗНОПРОФИЛЬНЫХ
| Screwdriver bit set | Zestaw końcówek śrubokrętowych
Schraubendreherbitsatz | Embouts de vissage | Puntas de destornilladora

PH.0-PH.1-PH.2-PH.3
PZ.1-PZ.2-PZ.3
SL4.5-SL5-SL6.5





L, mm			
25	0,11	25	100

RF-21011
1268

НАБОР БИТ 6-ГРАННЫХ
| Screwdriver bit set | Zestaw końcówek śrubokrętowych
Schraubendreherbitsatz | Embouts de vissage | Puntas de destornilladora

H2-H2.5-H3-H4-H5-
H5.5-H6-H7-H8-H10



L, mm			
25	0,124	25	100

RF-21012
3288

НАБОР БИТ TORX
| Screwdriver bit set | Zestaw końcówek śrubokrętowych
Schraubendreherbitsatz | Embouts de vissage | Puntas de destornilladora

T7-T8-T9-T10-T15-T20-
T25-T27-T30-T40





L, mm			
25	0,11	25	100

RF-21012T
1276

НАБОР БИТ TORX С ОТВЕРСТИЕМ
| Screwdriver bit set | Zestaw końcówek śrubokrętowych
Schraubendreherbitsatz | Embouts de vissage | Puntas de destornilladora

T8H-T10H-T15H-T20H-T25H-
T27H-T30H-T40H-T45H-T50H





L, mm			
25	0,13	25	100

RF-21020
1278

НАБОР БИТ РАЗНОПРОФИЛЬНЫХ
| Screwdriver bit set | Zestaw końcówek śrubokrętowych
Schraubendreherbitsatz | Embouts de vissage | Puntas de destornilladora

PH.1-PH.2-PH.3
PZ.1-PZ.2-PZ.3
SL4-SL5.5-SL6.5





L, mm			
25	0,065	20	200

RF-21021
3293

НАБОР БИТ 6-ГРАННЫХ
| Star bit sockets | Zestaw końcówek śrubokrętowych
Schraubendreherbitsatz | Embouts de vissage | Puntas de destornilladora

H2-H2.5-H3-H4-H5-
H5.5-H6-H7-H8-H10





L, mm			
25	0,08	20	200

RF-21022
1279

НАБОР БИТ TORX
| Screwdriver bit set | Zestaw końcówek śrubokrętowych
Schraubendreherbitsatz | Embouts de vissage | Puntas de destornilladora

T7-T8-T9-T10-T15-T20-
T25-T27-T30-T40





L, mm			
25	0,07	20	200

RF-21022T
1280

НАБОР БИТ TORX С ОТВЕРСТИЕМ
| Star bit sockets | Klucze trzpieniowe |
Aufsteckschlüssel | Douille tournevis | Llaves de mandril

T8-T10-T15-T20-
T25-T30-T40-T45-T50



L, mm			
25	0,074	20	200

RF-2081
1277

8 pcs 1/4" ⊕



T10H-T115H-T20H-T25H-T27H-T30H-T40H

НАБОР БИТ TORX С ОТВЕРСТИЕМ

| Screwdriver bit set | Zestaw końcówek śrubokrętowych
Schraubendreherbitsatz | Embouts de vissage | Puntas de destornilladora

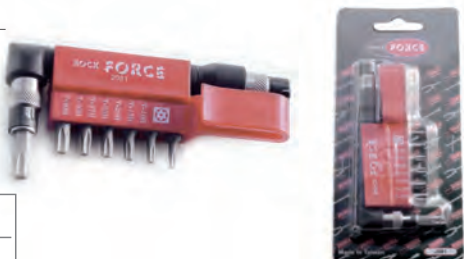

L, mm	KG	Box	Box
25	0,15	10	100

RF-2081D
3290

8 pcs 1/4" ⊕



T10-T115-T20-T25-T27-T30-T40

НАБОР БИТ TORX

| Star bit sockets | Klucze trzpieniowe |
Aufsteckschlüssel | Douille tournevis | Llaves de mandril



L, mm	KG	Box	Box
30	0,15	10	100

RF-21112
1468

11 pcs 1/4" ⊕

- 1/4"
- PH.1-PH.2-PH.3
- SL5.5-SL6.5
- PZ.1-PZ.2-PZ.3

НАБОР БИТ РАЗНОПРОФИЛЬНЫХ С БИТОДЕРЖАТЕЛЕМ

| Screwdriver bit set | Zestaw końcówek śrubokrętowych |
Schraubendreherbitsatz | Embouts de vissage | Puntas de destornilladora



L, mm	KG	Box	Box
25	0,2	10	20

RF-21113
3679

11 pcs 1/4" ⊕

- T7-T8-T9-T10-T15-T20-T25-T27-T30-T40

НАБОР БИТ TORX С БИТОДЕРЖАТЕЛЕМ

| Screwdriverbits | Zestaw końcówek śrubokrętowych |
Schraubendreherbitsatz | Embouts de vissage | Puntas de destornillador



L, mm	KG	Box	Box
25	0,2	—	20

RF-23113
1260

31 pcs 1/4"

- 1/4"
- PH 0.1x2-2x2-3
- SL 4-5.5-6
- PZ1x2-2x2-3
- TORX 5-T6-T7-T8-T9-T10-T11-T20-T25-T27-T30-T40

НАБОР БИТ РАЗНОПРОФИЛЬНЫХ С БИТОДЕРЖАТЕЛЕМ

| Screwdriver bit set | Zestaw końcówek śrubokrętowych |
Schraubendreherbitsatz | Embouts de vissage | Puntas de destornilladora



L, mm	KG	Box	Box
25	0,335	12	24

RF-23213
1471

32 pcs 1/4"

- 1/4"
- PH: 0.1x2-2x2-3
- SL: 4-5.5-6
- PZ: 1x2-2x2-3
- HEX: 3-4-5-6
- TORX: T5-T6-T7-T8-T9-T10-T15-T20-T25-T27-T30-T40
- 1/4"(F)x1/4"(F)

НАБОР БИТ РАЗНОПРОФИЛЬНЫХ С БИТОДЕРЖАТЕЛЕМ И АДАПТЕРОМ

| Screwdriver bit set | Zestaw końcówek śrubokrętowych |
Schraubendreherbitsatz | Embouts de vissage | Puntas de destornilladora



L, mm	KG	Box	Box
25	0,295	6	24

RF-2331
1286

33 pcs 1/4"

- 3-Torg: 6-8-10
- 4-Spanner: 4-6-8-10
- 4-Tri Wing: 1-2-3-4
- 9 Tamper TORX T8-T10-T15-T20-T25-T27-T30-T35-T40
- 6-HEX 2-2.5-3-4-5-6 mm
- 6-HEX 5/32"-9/64"-1/8"-7/64"-3/32"-5/64"

НАБОР БИТ СЕКРЕТНЫХ

| Screwdriver bit set | Zestaw końcówek śrubokrętowych |
Schraubendreherbitsatz | Embouts de vissage | Puntas de destornilladora



L, mm	KG	Box	Box
25	0,245	12	72

RF-T4401
3737

40 pcs 10 mm

- HEX (L-30 mm) 4-5-6-7-8-10-12 mm
- HEX (L-75 mm) 4-5-6-7-8-10-12 mm
- TORX (L-30 mm) T20-T25-T30-T40-T45-T50-T55
- TORX (L-75 mm) T20-T25-T30-T40-T45-T50-T55
- SPLINE (L-30 mm) M5-M6-M8-M10-M12
- SPLINE (L-75 mm) M5-M6-M8-M10-M12
- 3/8" DRx10 mm
- 1/2" DRx10 mm

НАБОР БИТ РАЗНОПРОФИЛЬНЫХ С БИТОДЕРЖАТЕЛЕМ

| Star bit sockets | Klucze trzpieniowe |
Aufsteckschlüssel | Douille tournevis | Llaves de mandril

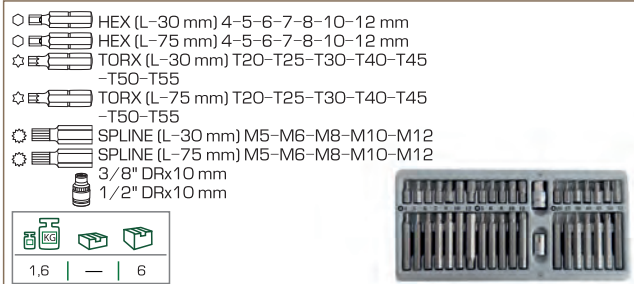

KG	Box	Box
1,6	—	6

RF-4401
7077

40 pcs 10 mm

НАБОР БИТ РАЗНОПРОФИЛЬНЫХ С БИТОДЕРЖАТЕЛЯМИ

| Screwdriver bit | Końcówka śrubokrętowa | Schraubendreherbit
Douille tournevis | Punta de destornilladora

- HEX (L-30 mm) 4-5-6-7-8-10-12 mm
- HEX (L-75 mm) 4-5-6-7-8-10-12 mm
- ⊛ TORX (L-30 mm) T20-T25-T30-T40-T45-T50-T55
- ⊛ TORX (L-75 mm) T20-T25-T30-T40-T45-T50-T55
- ⊛ SPLINE (L-30 mm) M5-M6-M8-M10-M12
- ⊛ SPLINE (L-75 mm) M5-M6-M8-M10-M12
- ⊛ 3/8" DRx10 mm
- ⊛ 1/2" DRx10 mm

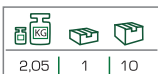

RF-4401C
1387

40 pcs 10 mm

НАБОР БИТ РАЗНОПРОФИЛЬНЫХ С БИТОДЕРЖАТЕЛЯМИ

| Screwdriverbits | Zestaw końcówek śrubokrętowych | Schraubendreherbitsatz | Embouts de visseva | Puntas de destornilladora

- (L-30 mm) 4-5-6-7-8-10-12 mm
- (L-75 mm) 4-5-6-7-8-10-12 mm
- ⊛ (L-30 mm) T20-T25-T30-T40-T45-T50-T55
- ⊛ (L-75 mm) T20-T25-T30-T40-T45-T50-T55
- ⊛ (L-30 mm) M5-M6-M8-M10-M12
- ⊛ (L-75 mm) M5-M6-M8-M10-M12
- ⊛ 3/8(F)x10mm(F)
- ⊛ 1/2(F)x10mm(F)



RF-4043
1335

4 pcs 1/2"

НАБОР ГОЛОВОК БИТ SPLINE

| Star bit sockets | Klucze trzpieniowe | Aufsteckschlüssel | Douille tournevis | Llaves de mandril

- ⊛ M12-M14-M18
- ⊛ M16



RF-41061
16989

6 pcs 1/2"

НАБОР ГОЛОВОК-БИТ SPLINE УДАРНЫХ

| Screwdriver bit set | Zestaw końcówek śrubokrętowych | Schraubendreherbitsatz | Embouts de vissage | Puntas de destornilladora

- ⊛ M14-M16-M18x45mm
- ⊛ M14-M16-M18x78mm

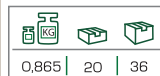

RF-4087MPB
16274

8 pcs 1/2"

НАБОР ГОЛОВОК БИТ HEX УДАРНЫХ

| Screwdriver bit set | Zestaw końcówek śrubokrętowych | Schraubendreherbitsatz | Embouts de vissage | Puntas de destornilladora

- ⊛ H5-H6-H8-H10-H12-H14-H17-H19



RF-4088MPB
16275

8 pcs 1/2"

НАБОР ГОЛОВОК-БИТ TORX УДАРНЫХ

| Screwdriver bit set | Zestaw końcówek śrubokrętowych | Schraubendreherbitsatz | Embouts de vissage | Puntas de destornilladora

- ⊛ T30-T40-T45-T50-T55-T60-T70-T80



RF-305116
15218

6 pcs 3/4"

НАБОР ГОЛОВОК БИТ TORX, SPLINE С ОТВЕРСТИЕМ

| Star bit sockets | Zestaw głowic bitów TORX, SPLIT z otworem

- ⊛ T70-T80-T90-T100
- ⊛ M16-M18

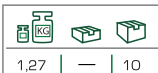

RF-3063316
15390

16 pcs 3/4" 1"

НАБОР БИТ И ГОЛОВОК УДЛИНЕННЫХ УДАРНЫХ С АДАПТЕРАМИ

| Screwdriver bit set | Zestaw końcówek śrubokrętowych | Schraubendreherbitsatz | Embouts de vissage | Puntas de destornilladora

- ⊛ T60-T70-T80-T90-T100
- ⊛ 17-19-22-24 mm
- ⊛ E18-E20-E22-E24
- ⊛ 3/4" (F)x22 mm HEX(F)
- ⊛ 1" (F)x22 mm HEX(F)





PROFESSIONAL TOOLS

Made in Taiwan



5. КЛЮЧИ ГАЕЧНЫЕ, КЛЮЧИ Г-ОБРАЗНЫЕ |

Nut wrenches, L-shaped wrenches | Nut wrenches, L-shaped wrenches

RF-755...

КЛЮЧ КОМБИНИРОВАННЫЙ

| Combination spanner | Klucz płasko-oczkowy | Maulringschlüssel |
Clé mixte à cliquet | Combinada con llave de estrella



Код №	Артикул item №	Размер Size,mm	KG	Box	Case
590	RF-75506	6	0,024	10	500
628	RF-75507	7	0,025	10	500
631	RF-75508	8	0,032	10	500
661	RF-75509	9	0,034	10	500
673	RF-75510	10	0,045	10	400
680	RF-75511	11	0,059	10	400
693	RF-75512	12	0,065	10	300
694	RF-75513	13	0,086	10	250
699	RF-75514	14	0,094	10	200
708	RF-75515	15	0,105	10	200
717	RF-75516	16	0,128	10	150
730	RF-75517	17	0,14	10	150
734	RF-75518	18	0,172	10	120
745	RF-75519	19	0,178	10	120
748	RF-75520	20	0,215	10	100
749	RF-75521	21	0,223	10	80

Код №	Артикул item №	Размер Size,mm	KG	Box	Case
753	RF-75522	22	0,258	10	80
848	RF-75523	23	0,267	5	60
853	RF-75524	24	0,35	5	60
854	RF-75525	25	0,357	5	60
861	RF-75526	26	0,44	5	50
863	RF-75527	27	0,424	5	50
865	RF-75528	28	0,55	5	40
880	RF-75530	30	0,533	5	40
885	RF-75532	32	0,647	5	30
6893	RF-75533	33	0,668	—	30
6931	RF-75534	34	0,674	—	30
6938	RF-75535	35	0,835	—	30
887	RF-75536	36	0,807	5	30
6943	RF-75538	38	0,915	—	20
6944	RF-75541	41	1,205	—	20
6950	RF-75546	46	1,68	—	12
6997	RF-75550	50	2,15	—	12

RF-756...

КЛЮЧ КОМБИНИРОВАННЫЙ "PROFI"

| Combination spanner | Klucz płasko-oczkowy | Maulringschlüssel |
Clé mixte à cliquet | Combinada con llave de estrella



Код №	Артикул item №	Размер Size,mm	KG	Box	Case
18285	RF-75606	6	—	—	—
18286	RF-75607	7	—	—	—
18287	RF-75608	8	—	—	—
18288	RF-75609	9	—	—	—
18289	RF-75610	10	—	—	—
18290	RF-75611	11	—	—	—
18291	RF-75612	12	—	—	—
18292	RF-75613	13	—	—	—
18293	RF-75614	14	—	—	—
18294	RF-75615	15	—	—	—
18295	RF-75616	16	—	—	—
18296	RF-75617	17	—	—	—
18297	RF-75618	18	—	—	—

Код №	Артикул item №	Размер Size,mm	KG	Box	Case
18298	RF-75619	19	—	—	—
18299	RF-75620	20	—	—	—
18300	RF-75621	21	—	—	—
18301	RF-75622	22	—	—	—
18302	RF-75623	23	—	—	—
18303	RF-75624	24	—	—	—
18304	RF-75625	25	—	—	—
18305	RF-75626	26	—	—	—
18306	RF-75627	27	—	—	—
18307	RF-75628	28	—	—	—
18308	RF-75629	29	—	—	—
18309	RF-75630	30	—	—	—
18310	RF-75632	32	—	—	—

RF-757...

КЛЮЧ КОМБИНИРОВАННЫЙ ТРЕЩОТЧНЫЙ

| Combination ratchet wrench | Klucz płasko-oczkowy z grzechotką |
Ratschenringmaulschlüssel | Clé mixte à cliquet | Llave combinada
fija abierta y carraca



Код №	Артикул item №	Размер Size,mm	KG	Box	Case
10553	RF-75708	8	0,056	12	200
10554	RF-75709	9	0,061	12	300
10555	RF-75710	10	0,076	12	300
11439	RF-75711	11	0,07	—	168
10556	RF-75712	12	0,103	12	200
10557	RF-75713	13	0,112	12	200
10558	RF-75714	14	0,151	12	120
10559	RF-75715	15	0,16	12	120
10560	RF-75716	16	0,175	12	120
10561	RF-75717	17	0,191	12	96
10562	RF-75718	18	0,193	12	96
10564	RF-75719	19	0,225	12	60
11446	RF-75721	21	0,4	—	64
10565	RF-75722	22	0,354	6	24
11469	RF-75724	24	0,5	—	20
11471	RF-75727	27	0,68	—	20
11472	RF-75730	30	1	—	20
11473	RF-75732	32	1,236	—	20

RF-757...F

КЛЮЧ КОМБИНИРОВАННЫЙ ТРЕЩОТЧНЫЙ С ШАРНИРОМ

| Flexibleratchet combination wrench | Klucz płasko-oczkowy
z grzechotką i przegubem | Ratschenringmaulschlüssel |
Clé mixte à cliquet têtearticulée | Llave combinada fija abierta y carraca



Код №	Артикул item №	Размер Size,mm	KG	Box	Case
11202	RF-75708F	8	0,045	—	264
11203	RF-75710F	10	0,07	—	336
11205	RF-75711F	11	0,09	—	264
11206	RF-75712F	12	0,11	—	264
11210	RF-75713F	13	0,115	—	168
11216	RF-75714F	14	0,155	—	264
11217	RF-75715F	15	0,17	—	264
11394	RF-75716F	16	0,185	—	264
11398	RF-75717F	17	0,23	—	72
11399	RF-75718F	18	0,25	—	108
11400	RF-75719F	19	0,29	—	108
11426	RF-75721F	21	0,425	—	80
11427	RF-75722F	22	0,425	—	80
11431	RF-75724F	24	0,6	—	20
11433	RF-75727F	27	0,8	—	20
11435	RF-75730F	30	1,1	—	20
11436	RF-75732F	32	1,35	—	20

RF-754...

КЛЮЧ РОЖКОВЫЙ

| Doubleopenendspan | Klucz płaski | Doppelmaulschlüssel |
Cléplate | Llave fija



Код №	Артикул item №	Размер Size,mm	kg	mm	mm
11519	RF-7540809	8x9	0,035	10	500
11835	RF-7540810	8x10	0,04	10	500
11520	RF-7541011	10x11	0,052	10	500
11836	RF-7541012	10x12	0,063	10	500
11521	RF-7541213	12x13	0,072	10	250
11522	RF-7541317	13x17	0,12	10	200
11523	RF-7541415	14x15	0,084	10	200
11837	RF-7541417	14x17	0,136	10	200
11524	RF-7541617	16x17	0,138	10	200
11525	RF-7541719	17x19	0,169	10	120
11526	RF-7541819	18x19	0,186	10	120

Код №	Артикул item №	Размер Size,mm	kg	mm	mm
11527	RF-7541922	19x22	0,205	10	100
11528	RF-7542022	20x22	0,214	10	100
11529	RF-7542123	21x23	0,26	10	100
11530	RF-7542224	22x24	0,289	10	80
11852	RF-7542427	24x27	0,38	5	60
11838	RF-7542732	27x32	0,46	5	52
11531	RF-7543032	30x32	0,535	—	—
11839	RF-7543034	30x34	0,63	5	40
11840	RF-7543036	30x36	0,68	5	30
11532	RF-7543236	32x36	0,593	5	30
11533	RF-7543641	36x41	0,896	5	25
11534	RF-7544650	46x50	1,7	5	20

RF-791...

КЛЮЧ РОЖКОВЫЙ УДАРНЫЙ

| Open end impact wrench | Klucz do pobijania płaski |
Schlagschraubenschlüssel | Clé à frapper plate | Llave de boca
abierta para usarse dando golpes



Код №	Артикул item №	Размер Size,mm	L, mm	kg
17480	RF-79124	24	165	—
17481	RF-79127	27	180	—
17482	RF-79130	30	185	—
17483	RF-79132	32	185	—
17484	RF-79134	34	200	—
17485	RF-79136	36	210	—
17486	RF-79141	41	230	—
17487	RF-79146	46	250	—
17488	RF-79150	50	270	—
17489	RF-79155	55	295	—
17490	RF-79160	60	310	—
17491	RF-79165	65	335	—

Код №	Артикул item №	Размер Size,mm	L, mm	kg
17492	RF-79170	70	365	—
17493	RF-79175	75	365	—
17494	RF-79180	80	395	—
17495	RF-79185	85	395	—
17496	RF-79190	90	395	—
17497	RF-79195	95	395	—
17475	RF-791100	100	410	—
17476	RF-791105	105	410	—
17477	RF-791110	110	460	—
17478	RF-791115	115	460	—
17479	RF-791120	120	490	—

RF-894...

**КЛЮЧ РОЖКОВЫЙ УДАРНЫЙ
ОДНОСТОРОННИЙ УДЛИНЕННЫЙ**

| Open end impact wrench | Klucz do pobijania płaski |
Schlagschraubenschlüssel | Clé à frapperplate | Llave de boca abierta para usarse dando golpes



Код №	Артикул item №	Размер Size,mm	L, mm	kg
11519	RF-89430	30	265	—
11835	RF-89432	32	275	—
11520	RF-89434	34	295	—
11836	RF-89436	36	310	—
11521	RF-89438	38	315	—
11522	RF-89441	41	335	—
11523	RF-89446	46	355	—
11837	RF-89450	50	385	—

Код №	Артикул item №	Размер Size,mm	L, mm	kg
11519	RF-89455	55	390	—
11835	RF-89460	60	435	—
11520	RF-89465	65	435	—
11836	RF-89470	70	460	—
11521	RF-89475	75	460	—
11522	RF-89480	80	485	—
11523	RF-89485	85	480	—

RF-759...

КЛЮЧ НАКИДНОЙ ОТОГНУТЫЙ НА 75°

| Combination spanner | Klucz płasko-oczkowy | Maulringschlüssel |
Clé mixte à cliquet | Combinada con llave de estrella



Код №	Артикул item №	Размер Size,mm	L, mm	kg
11519	RF-7590809	8x9	0,065	10 250
11835	RF-7590810	8x10	0,074	10 250
11520	RF-7591011	10x11	0,093	10 250
11836	RF-7591012	10x12	0,097	10 250
11521	RF-7591013	10x13	0,12	10 150
11522	RF-7591213	12x13	0,136	10 150
11523	RF-7591317	13x17	0,185	10 100
11520	RF-7591415	14x15	0,17	10 120
11836	RF-7591417	14x17	0,22	10 100
11521	RF-7591617	16x17	0,22	10 100
11522	RF-7591819	18x19	0,23	10 100
11523	RF-7591719	17x19	0,24	10 80

Код №	Артикул item №	Размер Size,mm	L, mm	kg
11519	RF-7591922	19x22	0,27	10 60
11835	RF-7592022	20x22	0,31	10 60
11520	RF-7592123	21x23	0,37	10 60
11836	RF-7592224	22x24	0,37	10 60
11521	RF-7592427	24x27	0,48	5 40
11522	RF-7592732	27x32	0,66	5 30
11523	RF-7593032	30x32	0,64	5 30
11520	RF-7593036	30x36	1,05	5 20
11836	RF-7593236	32x36	0,9	5 20
11521	RF-7593641	36x41	1,43	5 10
11522	RF-7594650	46x50	1,98	5 10

RF-793...

КЛЮЧ НАКИДНОЙ УДАРНЫЙ

| Open end impact wrench | Klucz do pobijania płaski |
Schlagschraubenschlüssel | Clé à frapperplate | Llave de boca abierta para usarse dando golpes



Код №	Артикул item №	Размер Size,mm	L, mm	kg
17518	RF-79324	24	165	—
17519	RF-79327	27	180	—
17520	RF-79330	30	185	—
17521	RF-79332	32	190	—
17522	RF-79334	34	190	—

Код №	Артикул item №	Размер Size,mm	L, mm	kg
17523	RF-79336	36	205	—
17524	RF-79341	41	230	—
17525	RF-79346	46	235	—
17526	RF-79350	50	255	—
17527	RF-79355	55	260	—

Код №	Артикул item №	Размер Size,mm	L, mm	kg
17528	RF-79360	60	270	—
17529	RF-79365	65	295	—
17530	RF-79370	70	320	—
17531	RF-79375	75	320	—
17532	RF-79380	80	345	—
17533	RF-79385	85	340	—
17534	RF-79390	90	370	—
11520	RF-79395	95	370	—
17513	RF-793100	100	400	—
17514	RF-793105	105	400	—
17515	RF-793110	110	430	—
17516	RF-793115	115	430	—
17517	RF-793120	120	470	—

RF-792...

КЛЮЧ НАКИДНОЙ УДАРНЫЙ УДЛИНЕННЫЙ
| Combination spanner | Klucz płasko-oczkowy | Maulringschlüssel
Clé mixte à cliquet | Combinada con llave de estrella



Код №	Артикул item №	Размер Size,mm	L, mm			
17498	RF-79230	30	285	—	—	—
17499	RF-79232	32	285	—	—	—
17500	RF-79234	34	285	—	—	—
17501	RF-79236	36	295	—	—	—
17502	RF-79238	38	305	—	—	—
17503	RF-79241	41	315	—	—	—
17504	RF-79246	46	330	—	—	—
17505	RF-79250	50	345	—	—	—
17506	RF-79255	55	360	—	—	—
17507	RF-79260	60	380	—	—	—
17508	RF-79265	65	395	—	—	—
17509	RF-79270	70	415	—	—	—
17510	RF-79275	75	415	—	—	—
17511	RF-79280	80	450	—	—	—
17512	RF-79285	85	455	—	—	—

RF-751...

КЛЮЧ РАЗРЕЗНОЙ
| Flare nut wrench | Klucz oczkowy pyłotwarty | Schraubenschlüssel, halboffen | Clé mixte à cliquet | Llave semiabierta



Код №	Артикул item №	Размер Size,mm			
1145	RF-7510810	8x10	0,049	40	240
1146	RF-7510911	9x11	0,066	40	240
1147	RF-7511011	10x11	0,066	40	240
1156	RF-7511012	10x12	0,066	40	240
1161	RF-7511113	11x13	0,096	10	120
1162	RF-7511213	12x13	0,105	10	120
1166	RF-7511214	12x14	0,122	10	120
1169	RF-7511417	14x17	0,17	10	100
1173	RF-7511618	16x18	0,2	10	100
1175	RF-7511719	17x19	0,206	10	100

RF-7511...

КЛЮЧ РАЗРЕЗНОЙ ОТОГНУТЫЙ НА 45°
| Flare nut wrench | Klucz oczkowy pyłotwarty | Schraubenschlüssel, halboffen | Clé mixte à cliquet | Llave semiabierta

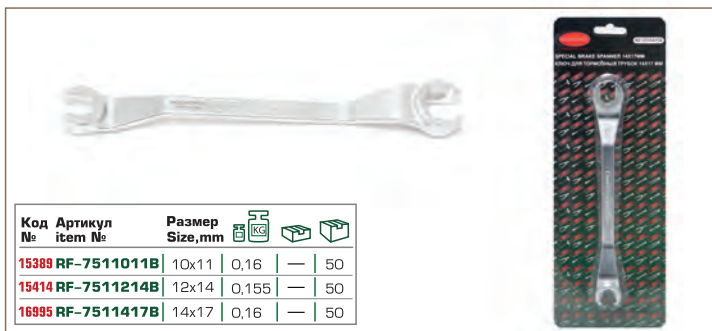

Код №	Артикул item №	Размер Size,mm			
15389	RF-7511011B	10x11	0,16	—	50
15414	RF-7511214B	12x14	0,155	—	50
16995	RF-7511417B	14x17	0,16	—	50

RF-8230...

КЛЮЧ РАДИУСНЫЙ
| Adjustable spanner wrench | Kluczłukowy

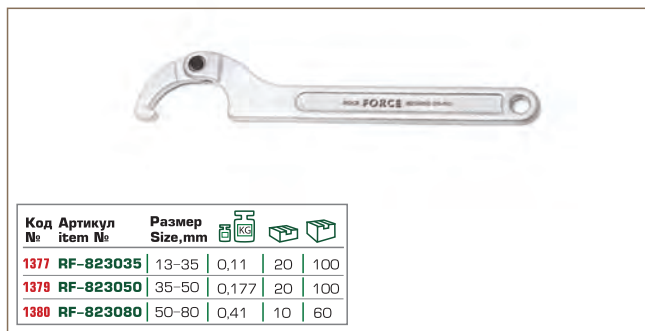

Код №	Артикул item №	Размер Size,mm			
1377	RF-823035	13-35	0,11	20	100
1379	RF-823050	35-50	0,177	20	100
1380	RF-823080	50-80	0,41	10	60

RF-685C...

КЛЮЧ РАДИУСНЫЙ УДАРНЫЙ
| Adjustable spanner wrench | Klucz łukowyuderzeniowy



Код №	Артикул item №	Размер Size,mm			
17536	RF-685C26	22-26	—	—	—
17537	RF-685C32	28-32	—	—	—
17538	RF-685C36	34-36	—	—	—
17539	RF-685C42	38-42	—	—	—
17540	RF-685C52	45-52	—	—	—
17541	RF-685C62	55-62	—	—	—
17542	RF-685C72	68-72	—	—	—

Код №	Артикул item №	Размер Size,mm			
17543	RF-685C85	78-85	—	—	—
17544	RF-685C95	90-95	—	—	—
17545	RF-685C110	100-110	—	—	—
17546	RF-685C130	115-130	—	—	—
17547	RF-685C145	135-145	—	—	—
17548	RF-685C160	150-160	—	—	—
17549	RF-685C170	165-170	—	—	—

RF-822...

КЛЮЧ ТРЕЩОТЧНЫЙ СТУПИЧНЫЙ
| Adjustable spanner wrench | Klucz grzechotkowy piastowy



Код №	Артикул item №	Размер Size,mm			
18569	RF-8221719	17x19	—	—	—
18570	RF-8221721	17x21	—	—	—
18571	RF-8221921	19x21	—	—	—
18572	RF-8221922	19x22	—	—	—
18573	RF-8221924	19x24	—	—	—
18574	RF-8222224	22x24	—	—	—

Код №	Артикул item №	Размер Size,mm			
18575	RF-8222427	24x27	—	—	—
18576	RF-8222730	27x30	—	—	—
18577	RF-8223032	30x32	—	—	—
18578	RF-8223236	32x36	—	—	—
18579	RF-8223641	36x41	—	—	—
18580	RF-8224146	41x46	—	—	—

RF-764...

КЛЮЧ Г-ОБРАЗНЫЙ 6-ГРАННЫЙ
| L-shaped HEX wrench | Klucz w kształcie Г 6-kątny

Код №	Артикул item №	Размер Size,mm	0,002	0,003	0,005	10/200	400
5596	RF-7640127	1,27	0,002	—	—	—	400
5242	RF-764015	1,5	0,003	—	—	—	400
1101	RF-76402	2	0,003	—	—	—	400
5267	RF-764025	2,5	0,005	10/200	—	—	400
18833	RF-764035	3,5	—	—	—	—	—
3051	RF-76404	4	0,01	10/200	—	—	400
3053	RF-76405	5	0,021	10/200	—	—	300
1293	RF-76403	3	0,006	10/150	—	—	400
1288	RF-76406	6	0,032	10/50	—	—	300
1102	RF-76407	7	0,045	10/50	—	—	300

Код №	Артикул item №	Размер Size,mm	0,064	0,11	0,188	0,292	0,493
1103	RF-76408	8	0,064	10	—	—	300
1287	RF-76410	10	0,11	10	—	—	80
18827	RF-76411	11	—	—	—	—	—
5250	RF-76412	12	0,188	10	—	—	80
18828	RF-76413	13	—	—	—	—	—
5257	RF-76414	14	0,292	—	—	—	40
5260	RF-76417	17	0,493	—	—	—	20
18829	RF-76421	21	—	—	—	—	—
18830	RF-76424	24	—	—	—	—	—
18831	RF-76426	26	—	—	—	—	—
18832	RF-76427	27	—	—	—	—	—

RF-765...

КЛЮЧ Г-ОБРАЗНЫЙ 6-ГРАННЫЙ С ШАРОМ
| L-Shaped ball end hex wrench | Klucz w kształcie Г 6-kątny z kulką



Код №	Артикул item №	Размер Size,mm	0,002	0,005	0,007	0,01	0,021	0,032	0,045	0,06	0,11
5290	RF-76502	2	0,002	—	—	—	—	—	—	—	—
5289	RF-765025	2,5	0,005	—	—	—	—	—	—	—	—
5292	RF-76503	3	0,007	—	—	—	—	—	—	—	—
2923	RF-76504	4	0,01	—	—	400	200/10	—	—	—	—
7022	RF-76505	5	0,021	—	—	—	—	—	—	—	—
2942	RF-76506	6	0,032	—	—	—	—	300	150/10	—	—
2949	RF-76507	7	0,045	—	—	—	—	—	—	—	—
1488	RF-76508	8	0,06	—	—	—	—	—	—	—	—
2955	RF-76510	10	0,11	—	—	—	—	—	—	—	—

RF-764...L

КЛЮЧ Г-ОБРАЗНЫЙ 6-ГРАННЫЙ ДЛИННЫЙ
| L-shaped long HEX wrench | Klucz w kształcie Г 6-kątny długi



Код №	Артикул item №	Размер Size,mm	0,004	0,005	0,005	0,009	0,014	0,026
3681	RF-7640127L	1,27	0,004	—	—	—	—	—
5896	RF-764015L	1,5	0,005	—	—	—	—	—
5898	RF-764025L	2,5	0,005	—	—	—	—	—
5900	RF-76402L	2	0,005	—	—	—	—	—
5903	RF-76403L	3	0,009	—	—	—	—	—
5907	RF-76404L	4	0,014	—	—	—	—	—
5911	RF-76405L	5	0,026	—	—	—	—	—

Код №	Артикул item №	Размер Size,mm	0,044	0,085	0,145
5921	RF-76406L	6	0,044	—	—
5926	RF-76408L	8	0,085	—	—
18838	RF-76409L	9	—	—	—
3676	RF-76410L	10	0,145	—	—
18840	RF-76411L	11	—	—	—
18842	RF-76417L	17	—	—	—
18843	RF-76419L	19	—	—	—

RF-765...L

КЛЮЧ Г-ОБРАЗНЫЙ 6-ГРАННЫЙ ДЛИННЫЙ С ШАРОМ
| L-shaped long ball end HEX wrench | Klucz w kształcie Г 6-kątny długi z kulką



Код №	Артикул item №	Размер Size,mm	0,004	0,005	0,005	0,009	0,014	0,026	0,044	0,085	0,145
3677	RF-7650127L	1,27	0,004	—	—	—	—	—	—	—	—
5930	RF-765015L	1,5	0,005	—	—	—	—	—	—	—	—
5943	RF-765025L	2,5	0,005	—	—	—	—	—	—	—	—
5948	RF-76502L	2	0,005	—	—	—	—	—	—	—	—
5955	RF-76503L	3	0,009	—	—	—	—	—	—	—	—

Код №	Артикул item №	Размер Size,mm	0,014	0,026	0,044	0,085	0,145
5961	RF-76504L	4	0,014	—	—	—	—
5970	RF-76505L	5	0,026	—	—	—	—
5975	RF-76506L	6	0,044	—	—	—	—
5983	RF-76508L	8	0,085	—	—	—	—
5935	RF-76510L	10	0,145	—	—	—	—

RF-7640...XL

КЛЮЧ Г-ОБРАЗНЫЙ 6-ГРАННЫЙ ЭКСТРА ДЛИННЫЙ
| L-shaped extra long HEX wrench | Klucz w kształcie Г 6-kątny ekstra-długi



Код №	Артикул item №	Размер Size,mm	0,003	0,005	0,007	0,008	0,019
5883	RF-7640127XL	1,27	0,003	—	—	—	—
5989	RF-764015XL	1,5	0,005	—	—	—	—
999	RF-76402XL	2	0,005	—	—	—	—
5991	RF-764025XL	2,5	0,007	—	—	—	—
3710	RF-76403XL	3	0,008	—	—	—	—
5992	RF-76404XL	4	0,019	—	—	—	—

Код №	Артикул item №	Размер Size,mm	0,032	0,054	0,105	0,185
5993	RF-76405XL	5	0,032	—	—	—
6037	RF-76406XL	6	0,054	—	—	—
6042	RF-76408XL	8	0,105	—	—	—
18839	RF-76409XL	9	—	—	—	—
5990	RF-76410XL	10	0,185	—	—	—

RF-765...XL

КЛЮЧ Г-ОБРАЗНЫЙ 6-ГРАННЫЙ ЭКСТРА ДЛИННЫЙ С ШАРОМ
| L-shaped extra long ball end HEX wrench | Klucz w kształcie Г 6-kątny ekstra-długi z kulką



Код №	Артикул item №	Размер Size,mm	0,005	0,005	0,007	0,01	0,019	0,033	0,054	0,105	0,185
6043	RF-7650127XL	1,27	0,005	—	—	—	—	—	—	—	—
6046	RF-765015XL	1,5	0,005	—	—	—	—	—	—	—	—
6057	RF-76502XL	2	0,007	—	—	—	—	—	—	—	—
6056	RF-765025XL	2,5	0,007	—	—	—	—	—	—	—	—
6060	RF-76503XL	3	0,01	—	—	—	—	—	—	—	—
6065	RF-76504XL	4	0,019	—	—	—	—	—	—	—	—

Код №	Артикул item №	Размер Size,mm	0,033	0,054	0,105	0,185
6067	RF-76505XL	5	0,033	—	—	—
6068	RF-76506XL	6	0,054	—	—	—
6071	RF-76508XL	8	0,105	—	—	—
6054	RF-76510XL	10	0,185	—	—	—
6054	RF-76512XL	12	—	—	—	—

RF-766...

КЛЮЧ Г-ОБРАЗНЫЙ TORX

| L-shaped TORX wrench | Klucz w kształcie Г TORX



RF-767...

КЛЮЧ Г-ОБРАЗНЫЙ TORX С ОТВЕРСТИЕМ

| L-shaped TORX wrench with hole | Klucz w kształcie Г TORX z otworem



RF-766...L

КЛЮЧ Г-ОБРАЗНЫЙ TORX ДЛИННЫЙ

| L-shaped long TORX wrench | Klucz w kształcie Г TORX długi

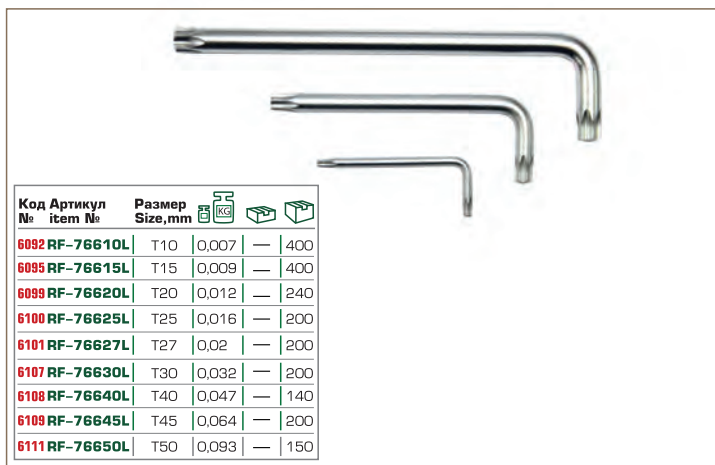

RF-767...L

КЛЮЧ Г-ОБРАЗНЫЙ TORX ДЛИННЫЙ С ОТВЕРСТИЕМ

| L-shaped long TORX wrench with hole | Klucz w kształcie Г TORX długi z otworem



RF-766...XL

КЛЮЧ Г-ОБРАЗНЫЙ TORX ЭКСТРА ДЛИННЫЙ

| L-shaped extra long TORX wrench | Klucz w kształcie Г TORX ekstra-długi

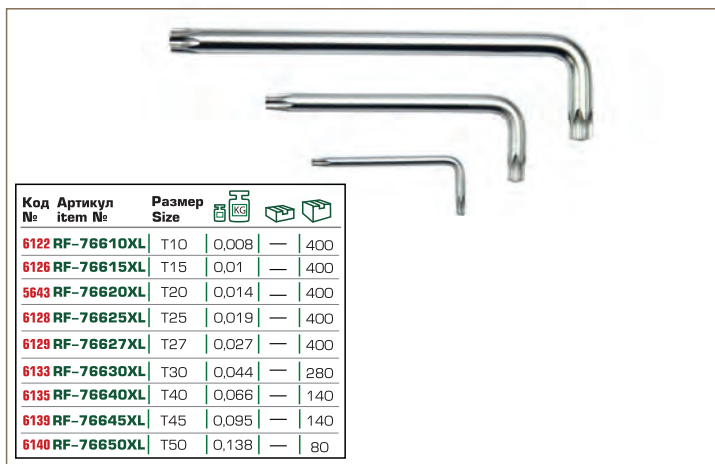

RF-767...XL

КЛЮЧ Г-ОБРАЗНЫЙ TORX ЭКСТРА ДЛИННЫЙ С ОТВЕРСТИЕМ

| L-shaped extra long TORX wrench with hole | Klucz w kształcie Г TORX ekstra-dugi z otworem



RF-5076
5715

7 pcs

НАБОР КЛЮЧЕЙ 6-ГРАННЫХ Г-ОБРАЗНЫХ
Hex key set | Zestaw kluczy imbusowych |
Sechskant-Stiftschlüsselsatz | Set de clés Allen | Juego de llaves HEX



RF-5072... **НАБОР КЛЮЧЕЙ 6-ГРАННЫХ Г-ОБРАЗНЫХ**

7 pcs

| Hex key set | Zestaw kluczy imbusowych | Sechskant-
Stiftschlüsselsatz | Set de clés Allen | Juego de llaves HEX



RF-5072...LB

7 pcs

НАБОР КЛЮЧЕЙ 6-ГРАННЫХ Г-ОБРАЗНЫХ С ШАРОМ
| Hex key set | Zestaw kluczy imbusow |
Sechskant-Stiftschlüsselsatz | Set de clés Allen | Juego de llaves



RF-5093... **НАБОР КЛЮЧЕЙ Г-ОБРАЗНЫХ 6-ГРАННЫХ**

9 pcs

| Hex keys | Zestaw kluczy imbusowy | Sechskant-Stiftschlüsselsatz |
Setde clés Allen | Juegodellaves

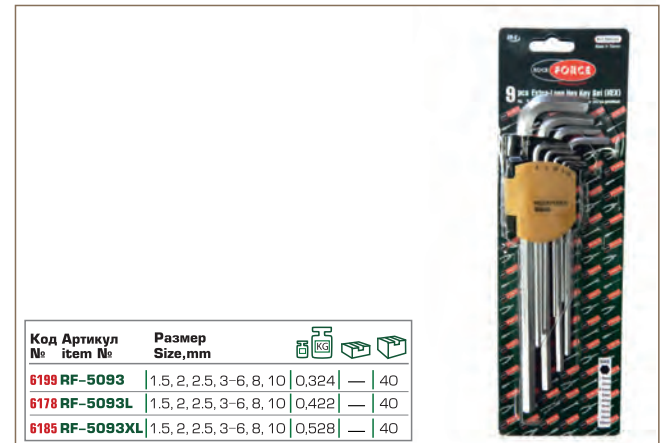

RF-5093...LB

9 pcs

НАБОР КЛЮЧЕЙ Г-ОБРАЗНЫХ 6-ГРАННЫХ С ШАРОМ
| Hex key set | Zestaw kluczy imbusow |
Sechskant-Stiftschlüsselsatz | Set de clés Allen | Juego de llaves

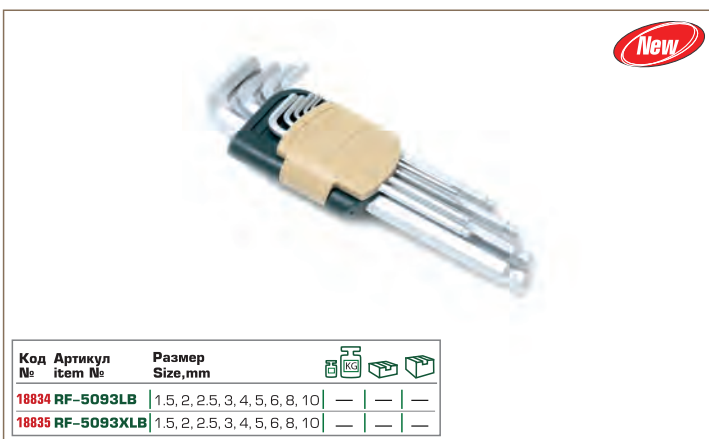

RF-5102... **НАБОР КЛЮЧЕЙ Г-ОБРАЗНЫХ 6-ГРАННЫХ**

10 pcs

| Hex keys | Zestaw kluczy imbusowy | Sechskant-Stiftschlüsselsatz |
Setde clés Allen | Juegodellaves

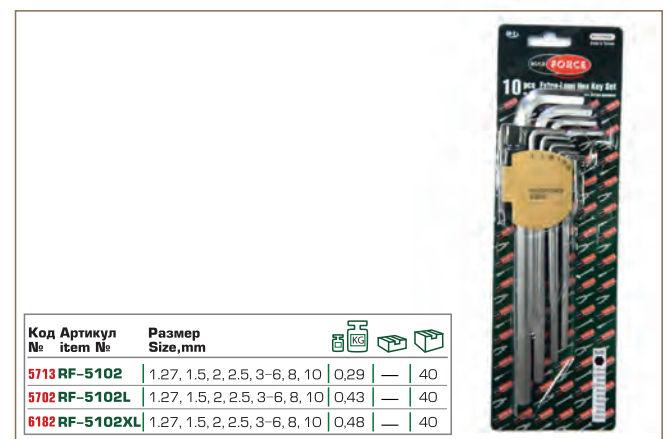

RF-5102...B
10 pcs

НАБОР КЛЮЧЕЙ Г-ОБРАЗНЫХ 6-ГРАННЫХ С ШАРОМ
 | Hex key set | Zestaw kluczy imbusow | Sechskant-Stiftschlüsselsatz | Set de clés Allen | Juego de llaves

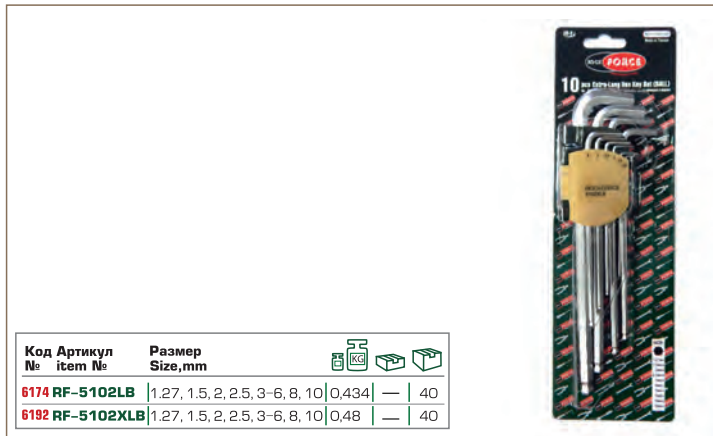

Код №	Артикул item №	Размер Size,mm	0,434	—	40
6174	RF-5102LB	1,27, 1,5, 2, 2,5, 3-6, 8, 10	0,434	—	40
6192	RF-5102XLB	1,27, 1,5, 2, 2,5, 3-6, 8, 10	0,48	—	40

RF-5116...
11 pcs

НАБОР КЛЮЧЕЙ Г-ОБРАЗНЫХ 6-ГРАННЫХ
 | Hex key set | Zestaw kluczy imbusowych | Sechskant-Stiftschlüsselsatz | Set de clés Allen | Juego de llaves HEX

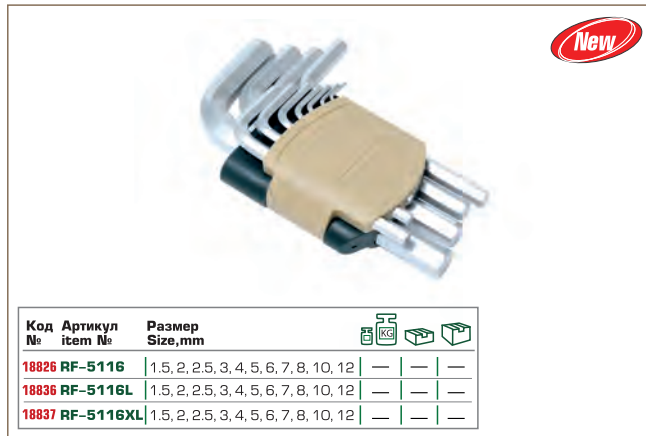

Код №	Артикул item №	Размер Size,mm	—	—	—
18826	RF-5116	1,5, 2, 2,5, 3, 4, 5, 6, 7, 8, 10, 12	—	—	—
18836	RF-5116L	1,5, 2, 2,5, 3, 4, 5, 6, 7, 8, 10, 12	—	—	—
18837	RF-5116XL	1,5, 2, 2,5, 3, 4, 5, 6, 7, 8, 10, 12	—	—	—

RF-5137
7864
13 pcs

НАБОР КЛЮЧЕЙ Г-ОБРАЗНЫХ 6-ГРАННЫХ
 | Hex key set | Zestaw kluczy imbusow | Sechskant-Stiftschlüsselsatz | Set de clés Allen | Juego de llaves HEX

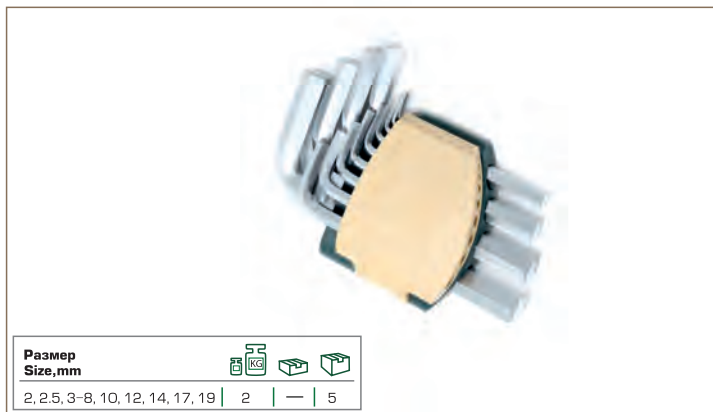

Размер Size,mm	2	—	5
2, 2,5, 3-8, 10, 12, 14, 17, 19	2	—	5

RF-5071...
7 pcs

НАБОР КЛЮЧЕЙ TORX Г-ОБРАЗНЫХ
 | TORX key set | Zestaw kluczy TORX | TORX-Stiftschlüsselsatz | Set de clés Allen | Juego de llaves TORX

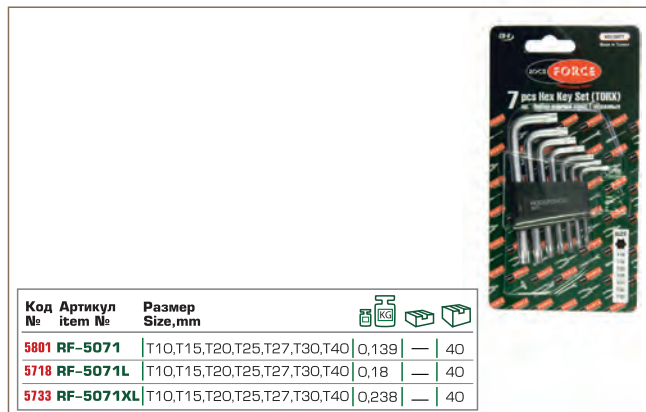

Код №	Артикул item №	Размер Size,mm	0,139	—	40
5801	RF-5071	T10, T15, T20, T25, T27, T30, T40	0,139	—	40
5718	RF-5071L	T10, T15, T20, T25, T27, T30, T40	0,18	—	40
5733	RF-5071XL	T10, T15, T20, T25, T27, T30, T40	0,238	—	40

RF-5071T...
7 pcs

НАБОР КЛЮЧЕЙ TORX Г-ОБРАЗНЫХ С ОТВЕРСТИЕМ
 | TORX key set | Zestaw kluczy TORX | TORX-Stiftschlüsselsatz | Set de clés Allen | Juego de llaves

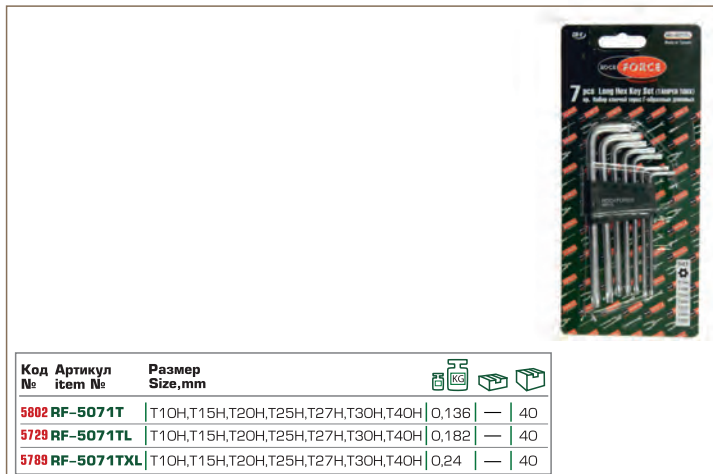

Код №	Артикул item №	Размер Size,mm	0,136	—	40
5802	RF-5071T	T10H, T15H, T20H, T25H, T27H, T30H, T40H	0,136	—	40
5729	RF-5071TL	T10H, T15H, T20H, T25H, T27H, T30H, T40H	0,182	—	40
5789	RF-5071TXL	T10H, T15H, T20H, T25H, T27H, T30H, T40H	0,24	—	40

RF-5098...
9 pcs

НАБОР КЛЮЧЕЙ TORX Г-ОБРАЗНЫХ
 | TORX key set | Zestaw kluczy TORX | TORX-Stiftschlüsselsatz | Set de clés Allen | Juego de llaves

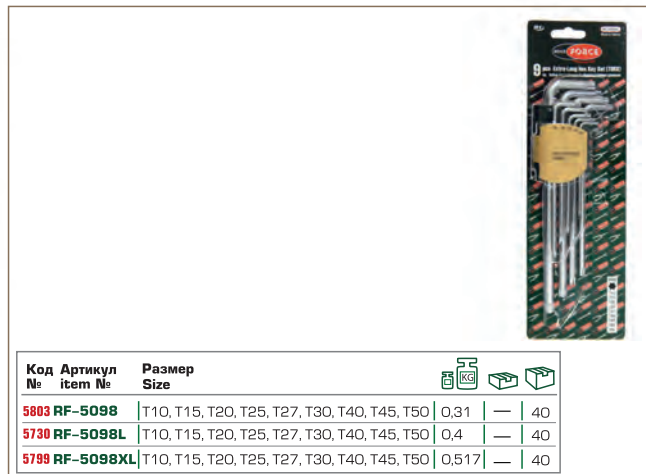

Код №	Артикул item №	Размер Size	0,31	—	40
5803	RF-5098	T10, T15, T20, T25, T27, T30, T40, T45, T50	0,31	—	40
5730	RF-5098L	T10, T15, T20, T25, T27, T30, T40, T45, T50	0,4	—	40
5799	RF-5098XL	T10, T15, T20, T25, T27, T30, T40, T45, T50	0,517	—	40

RF-5098T... НАБОР КЛЮЧЕЙ TORX Г-ОБРАЗНЫХ С ОТВЕРСТИЕМ
9 pcs
 TORX keys | Zestaw kluczy TORX | TORX-Stiftschlüsselsatz |
 Set de clés Allen | Juego de llaves

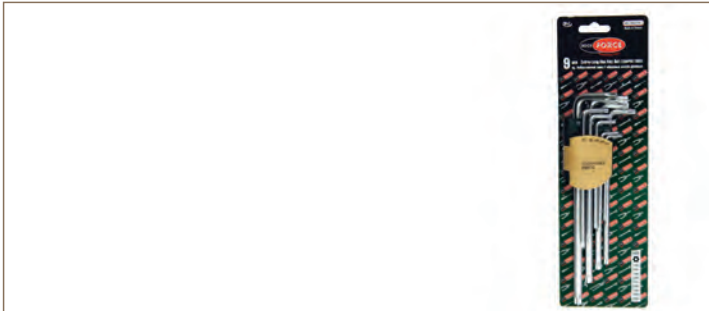

Код №	Артикул item №	Размер Size	Icons		
5807	RF-5098T	T10H, T15H, T20H, T25H, T27H, T30H, T40T, T45H, T50H	0,31	—	40
5732	RF-5098TL	T10H, T15H, T20H, T25H, T27H, T30H, T40T, T45H, T50H	0,4	—	40
5800	RF-5098TXL	T10H, T15H, T20H, T25H, T27H, T30H, T40T, T45H, T50H	0,52	—	40

RF-512MP... НАБОР КЛЮЧЕЙ КОМБИНИРОВАННЫХ
12 pcs
 | Combination spanner | Komplet kluczy płasko-oczkowych |
 Maulringschlüsselsatz | Set de clés mixtes |
 Juego de combinadas con llave de estrella



Код №	Артикул item №	Размер Size, mm	Icons		
460	RF-5122MP	6-14, 17, 19, 22	1,188	4/3	15
900	RF-5121MP	6,8,10,12,13,14,1,438,17,18,19,22	1,438	4/4	16

RF-5... НАБОР КЛЮЧЕЙ КОМБИНИРОВАННЫХ
 | Combination spanner | Komplet kluczy płasko-oczkowych | Maulringschlüsselsatz |
 Set de clés mixtes | Juego de combinadas con llave de estrella



Код №	Артикул item №	Кол-во предметов PCS	Размер Size, mm	Icons		
17096	RF-5086	8	8, 10, 12-15, 17, 19	—	—	—
17097	RF-5106	10	6, 8, 10, 12-17, 19	—	—	—
17098	RF-5126	12	6, 8, 10, 12-19, 22	—	—	—
17099	RF-5126B	12	6-14, 17, 19, 22	—	—	—

RF-5121RD 17103 НАБОР КЛЮЧЕЙ КОМБИНИРОВАННЫХ С ПРОФИЛЕМ "RATCHET DRIVE" - "БЫСТРЫЙ КЛЮЧ"
12 pcs
 | Combination spanner set "Ratchet Drive" |
 Klucze kombinowane o profilu "Ratchet Drive"



Размер Size, mm	Icons		
8, 10-17, 19, 22, 24	—	—	—

RF-5121SD 17107 НАБОР КЛЮЧЕЙ КОМБИНИРОВАННЫХ С ПРОФИЛЕМ "SUPER DRIVE"
12 pcs
 | Combination spanner set "Super Drive" |
 Klucze kombinowane o profilu "Super Drive"



Размер Size, mm	Icons		
8, 10-17, 19, 22, 24	—	—	—

RF-5121HD 18313 НАБОР КЛЮЧЕЙ КОМБИНИРОВАННЫХ С ДИНАМИЧЕСКИМ ПРОФИЛЕМ
12 pcs
 | Hex keys | Zestaw kluczy imbusowy | Sechkant-Stiftschlüsselsatz |
 Set de clés Allen | Juego de llaves



Размер Size, mm	Icons		
8, 10-17, 19, 22, 24	—	—	—

RF-5161
506
16 pcs

НАБОР КЛЮЧЕЙ КОМБИНИРОВАННЫХ
| Hex key set | Zestaw kluczy imbusow |
Sechskant-Stiftschlüsselsatz | Set de clés Allen | Juego de llaves



RF-5... **НАБОР КЛЮЧЕЙ КОМБИНИРОВАННЫХ**
| Combination spanner | Komplet kluczy płasko-oczkowych | Maulringschlüsselsatz |
Set de clés mixtes | Juego de combinadas con llave de estrella

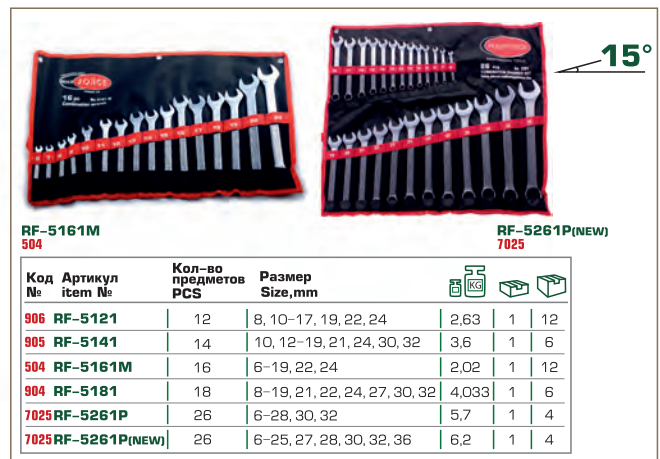

RF-5...P **НАБОР КЛЮЧЕЙ КОМБИНИРОВАННЫХ**
| Combination spanner | Komplet kluczy płasko-oczkowych | Maulringschlüsselsatz |
Set de clés mixtes | Juego de combinadas con llave de estrella

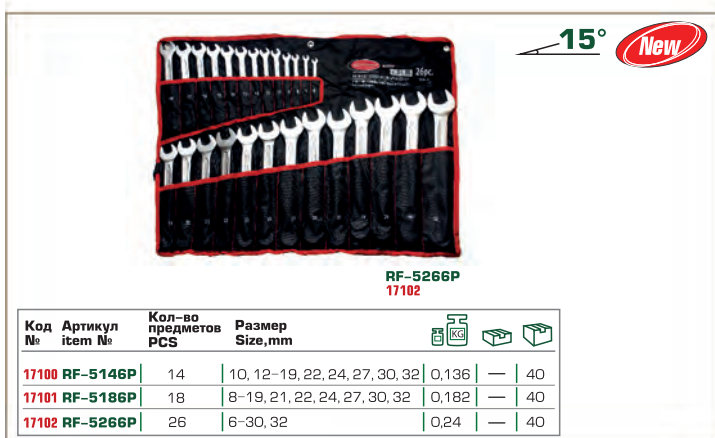

RF-5061P **НАБОР КЛЮЧЕЙ КОМБИНИРОВАННЫХ**
17648
6 pcs
| Combination spanner | Komplet kluczy płasko-oczkowych |
Maulringschlüsselsatz | Set de clés mixtes |
Juego de combinadas con llave de estrella



RF-51...RD **НАБОР КЛЮЧЕЙ КОМБИНИРОВАННЫХ**
С ПРОФИЛЕМ "RATCHET DRIVE"-"БЫСТРЫЙ КЛЮЧ"
| Combination spanner set "Ratchet Drive" | Klucze kombinowane
o profilu "Ratchet Drive"



RF-51...SD **НАБОР КЛЮЧЕЙ КОМБИНИРОВАННЫХ**
С ПРОФИЛЕМ "SUPER DRIVE"
| Combination spanner set "Super Drive" |
Klucze kombinowane o profilu "Super Drive"



RF-51...HD

НАБОР КЛЮЧЕЙ КОМБИНИРОВАННЫХ С ДИНАМИЧЕСКИМ ПРОФИЛЕМ

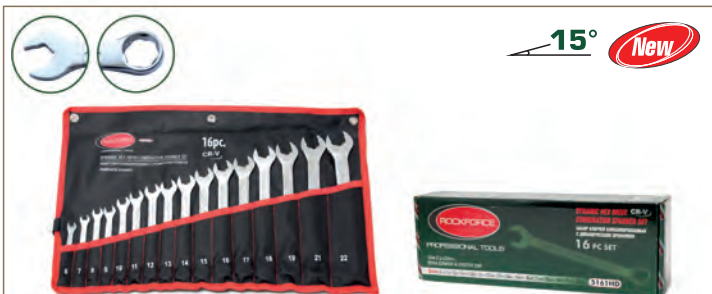

Код №	Артикул item №	Кол-во предметов PCS	Размер Size, mm	Icons		
18314	RF-5141HD	14	10-19, 21, 22, 30, 32	—	—	—
18315	RF-5161HD	16	6-19, 21, 22	—	—	—
18316	RF-5181HD	18	7, 8, 10-19, 21, 22, 24, 27, 30, 32	—	—	—

RF-51...2

НАБОР КЛЮЧЕЙ КОМБИНИРОВАННЫХ ТРЕЦТОЧНЫХ

| Combination ratchet wrench set | Komplet kluczy płasko-oczkowych z grzechotką | Knarrenringmaulschlüssel-satz | Set de clés mixte à cliquet | Juego de llaves planas con matraca



Код №	Артикул item №	Кол-во предметов PCS	Размер Size, mm	Icons		
10566	RF-51072	7	8,10,12-14,17,19	1,57	5	10
11481	RF-51092	9	8,10,12,13,14,16,17,18,19	1,36	1	10
11479	RF-51112	11	8,10,11,12,13,14,15,16,17,18,19	1,34	1	10

RF-51...2F

НАБОР КЛЮЧЕЙ КОМБИНИРОВАННЫХ ТРЕЦТОЧНЫХ С ШАРНИРОМ

| Flexible gear wrench set |



Код №	Артикул item №	Кол-во предметов PCS	Размер Size, mm	Icons		
11499	RF-51092F	9	8,10,12,13,14,16,17,18,20	1,35	1	10
11482	RF-51112F	11	8,10,11,12,13,14,15,16,17,18,19	1,34	1	10

RF-5089

НАБОР КЛЮЧЕЙ РОЖКОВЫХ

11535

8 pcs

| Double open end spanner set | Komplet kluczy płaskich | Doppelmaulschlüsselsatz | Set de clés à tête fendue | Juego de palancas de hierro



Размер Size, mm	Icons		
8x9, 10x11, 12x13, 14x15, 16x17, 18x19, 21x23, 22x24	1,25	5/4	20

RF-51...P

НАБОР КЛЮЧЕЙ РОЖКОВЫХ

| Double open end spanner set | Komplet kluczy płaskich | Doppelmaulschlüsselsatz | Set de clés à tête fendue | Juego de palancas de hierro



Код №	Артикул item №	Кол-во предметов PCS	Размер Size, mm	Icons		
11536	RF-5102P	10	6x7, 8x9, 10x11, 12x13, 14x15, 16x17, 18x19, 20x22, 21x23, 24x27	1,7	1	10
11537	RF-5122P	12	6x7, 8x9, 10x11, 12x13, 14x15, 16x17, 17x19, 18x19, 21x23, 22x24, 24x27, 30x32	2,5	1	10

RF-5079

НАБОР КЛЮЧЕЙ НАКИДНЫХ ОТОГНУТЫХ НА 75°

11846

7 pcs

| Bi-hexagonal ring spanner set | Komplet kluczy oczkowych odgiętych | Doppelringschlüsselsatz | Set de clés contre-coudées



Размер Size, mm	Icons		
8x9, 10x11, 12x13, 14x15, 16x17, 18x19, 22x24	1,68	3/5	15

RF-5114P НАБОР КЛЮЧЕЙ НАКИДНЫХ ОТОГНУТЫХ НА 75°
11847 | Hex key set | Zestaw kluczy imbusow | Sechskant-Stiftschlüsselsatz
11 pcs | Set de clés Allen | Juego de llaves



RF-40131510 КЛЮЧ НАКИДНОЙ УДЛИНЕННЫЙ ИЗОГНУТЫЙ СО СМЕННЫМИ НАСАДКАМИ
15229 | Extended bent box wrench with replaceable tips |
10 pcs

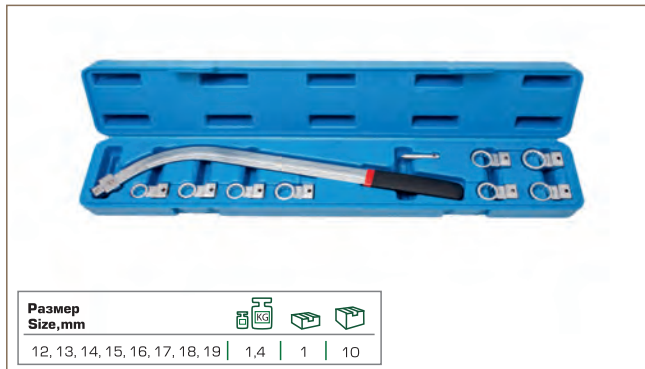

RF-50511 НАБОР КЛЮЧЕЙ НАКИДНЫХ УДЛИНЕННЫХ ИЗОГНУТЫХ
16990



RF-5041 НАБОР КЛЮЧЕЙ НАКИДНЫХ Е-ПРОФИЛЬ
11556 | Combination spanner | Komplet kluczy płasko-oczkowych |
4 pcs  Maulringschlüsselsatz | Set de clés mixtes |
Juego de combinadas con llave de estrella

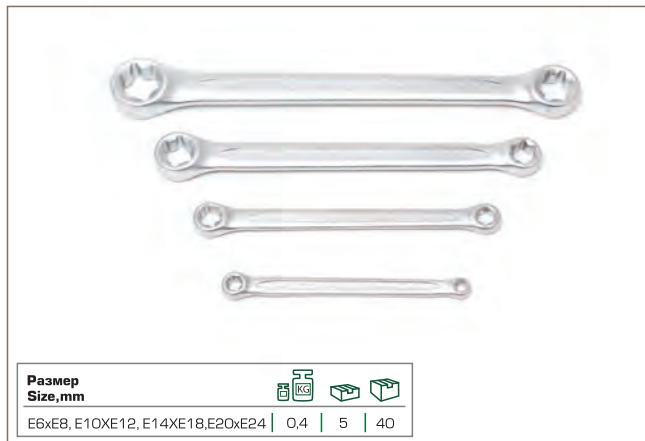

RF-40131515 КЛЮЧ НАКИДНОЙ УДЛИНЕННЫЙ ИЗОГНУТЫЙ СО СМЕННЫМИ НАСАДКАМИ
15230 | Extended bent box wrench with replaceable tips |
15 pcs

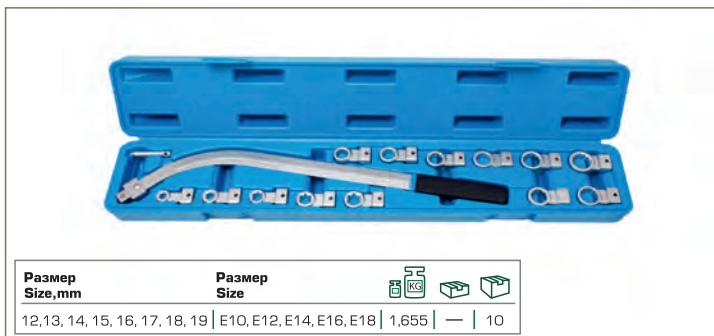

RF-5066 НАБОР КЛЮЧЕЙ РАЗРЕЗНЫХ
1215 | Flare nut wrench set | Zestaw kluczy oczkowych pyłotwartych |
6 pcs | Schraubenschlüssel, halbaffen | Set de clés à tête fendue |
Llave semiabierta

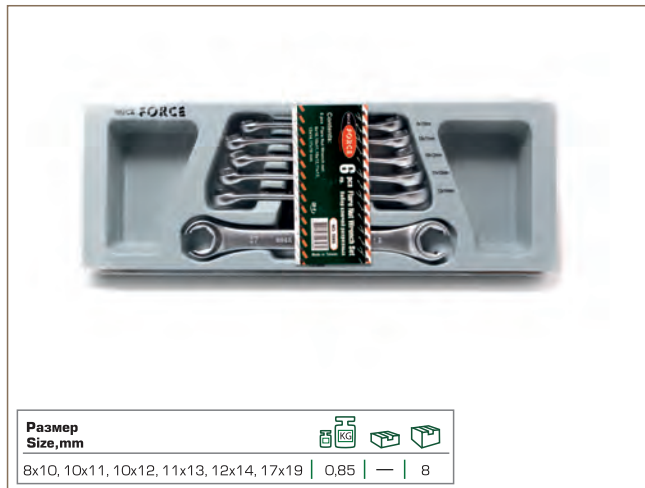

RF-51110A НАБОР КЛЮЧЕЙ РАЗРЕЗНЫХ
246 | Flare nut wrench set | Zestaw kluczy oczkowych pyłotwartych |
10 pcs **3/8"**  | Schraubenschlüssel, halbaffen | Set de clés à tête fendue |
Llave semiabierta

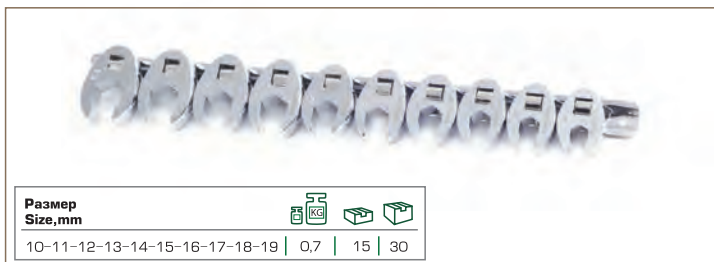



PROFESSIONAL TOOLS

Made in Taiwan



6. ШАРНИРНО-ГУБЦЕВЫЙ ИНСТРУМЕНТ | Hinged pliers |
Narzędzia zawiasowe i szczękowe

RF-611B... ПЛОСКОГУБЦЫ КОМБИНИРОВАННЫЕ

| Combination pliers | Szczypce uniwersalne | Kombinationszange |
Pince universelle | Alicates universal



Код №	Артикул / Item №	L, mm	KG	mm	mm
5545	RF-611B160	160	0,25	1	40
5572	RF-611B175	175	0,31	1	40
6208	RF-611B200	200	0,42	1	40

RF-610B... УТКОНОСЫ

| Flat nose pliers | Szczypce płaskie | Elektrikerflachzang |
Pince plate | Alicates de bocasp



Код №	Артикул / Item №	L, mm	KG	mm	mm
5593	RF-610B160	160	0,183	1	60
5594	RF-610B200A	200	0,27	1	40

RF-610B200BA УТКОНОСЫ

5584

| Flat nose pliers | Szczypce płaskie | Elektrikerflachzang |
Pince plate | Alicates de bocasp

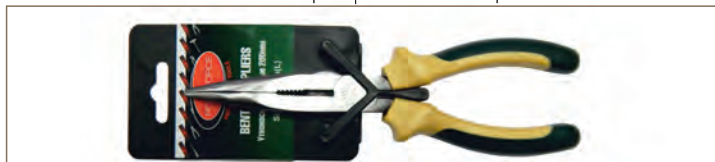

Изогнутые / Curved 45°

L, mm	KG	mm	mm
200	0,245	—	40

RF-62D БОКОРЕЗЫ МИНИ

14961

| Diagonal side cutting pliers | Szczypce tnące boczne |
Seitenschneider | Pince à coupe latérale | Alicates corte lateral



CR-V

По пластику и мягкой проволоке/
For working with plastics and annealed wire

L"	L, mm	KG	mm	mm
4,5"	115	0,168	—	120

RF-6205 БОКОРЕЗЫ МИНИ

14969

| Diagonal side cutting pliers | Szczypce tnące boczne | Seitenschneider |
Pince à coupe latérale | Alicates corte lateral



CR-V

По пластику и мягкой проволоке/
For working with plastics and annealed wire

L"	L, mm	KG	mm	mm
5"	125	0,168	—	120

RF-615 БОКОРЕЗЫ МИНИ

14964

| Diagonal side cutting pliers | Szczypce tnące boczne |
Seitenschneider | Pince à coupe latérale | Alicates corte lateral

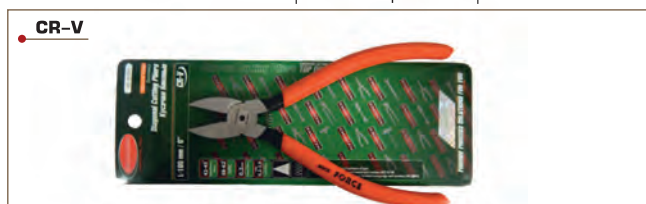

CR-V

По пластику и мягкой проволоке/
For working with plastics and annealed wire

L"	L, mm	KG	mm	mm
5"	125	0,168	—	120

RF-318 БОКОРЕЗЫ МИНИ

14970

| Diagonal side cutting pliers | Szczypce tnące boczne | Seitenschneider |
Pince à coupe latérale | Alicates corte lateral



CR-V

По пластику и мягкой проволоке/
For working with plastics and annealed wire

L"	L, mm	KG	mm	mm
5"	125	0,168	—	120

RF-625 БОКОРЕЗЫ

14968

| Diagonal side cutting pliers | Szczypce tnące boczne |
Seitenschneider | Pince à coupe latérale | Alicates corte lateral



CR-V

L"	L, mm	Медь, мм / Copper, mm	Сталь, мм / Steel, mm	KG	mm	mm
5"	130	2	0,2	0,158	—	120

RF-621
14971

БОКОРЕЗЫ

| Diagonal side cutting pliers | Szczypce tnące boczne | Seitenschneider |
 Pince à coupe latérale | Alicates corte lateral

CR-V



L"	L, mm	Медь, мм Соррер, mm	Сталь, мм Stell, mm	KG	KG	KG
5.5"	135	2	0,2	0,168	—	120

RF-622
14975

БОКОРЕЗЫ

| Diagonal side cutting pliers | Szczypce tnące boczne |
 Seitenschneider | Pince à coupe latérale | Alicates corte lateral

CR-V



L"	L, mm	Медь, мм Соррер, mm	Сталь, мм Stell, mm	KG	KG	KG
6"	160	2	0,2	0,158	—	120

RF-626
14974

БОКОРЕЗЫ

| Diagonal side cutting pliers | Szczypce tnące boczne | Seitenschneider |
 Pince à coupe latérale | Alicates corte lateral

CR-V



L"	L, mm	Медь, мм Соррер, mm	Сталь, мм Stell, mm	KG	KG	KG
6"	160	2	0,2	0,175	—	120

RF-915
14962

БОКОРЕЗЫ МИНИ

| Diagonal side cutting pliers | Szczypce tnące boczne |
 Seitenschneider | Pince à coupe latérale | Alicates corte lateral

**CR-V
 PROFI**



L"	L, mm	Медь, мм Соррер, mm	Сталь, мм Stell, mm	KG	KG	KG
4.5"	125	2	0,2	0,168	—	120

RF-92D
14963

БОКОРЕЗЫ МИНИ

| Diagonal side cutting pliers | Szczypce tnące boczne | Seitenschneider |
 Pince à coupe latérale | Alicates corte lateral

**CR-V
 PROFI**



L"	L, mm	Медь, мм Соррер, mm	Сталь, мм Stell, mm	KG	KG	KG
4.5"	115	2	0,2	0,168	—	120

RF-9205
14965

БОКОРЕЗЫ МИНИ

| Diagonal side cutting pliers | Szczypce tnące boczne |
 Seitenschneider | Pince à coupe latérale | Alicates corte lateral

**CR-V
 PROFI**



L"	L, mm	Медь, мм Соррер, mm	Сталь, мм Stell, mm	KG	KG	KG
5"	125	2	0,2	0,165	—	120

RF-918
14967

БОКОРЕЗЫ МИНИ

| Diagonal side cutting pliers | Szczypce tnące boczne | Seitenschneider |
 Pince à coupe latérale | Alicates corte lateral

**CR-V
 PROFI**



L"	L, mm	Медь, мм Соррер, mm	Сталь, мм Stell, mm	KG	KG	KG
5.5"	135	2	0,2	0,168	—	120

RF-925
14966

БОКОРЕЗЫ МИНИ

| Diagonal side cutting pliers | Szczypce tnące boczne |
 Seitenschneider | Pince à coupe latérale | Alicates corte lateral

**CR-V
 PROFI**



L"	L, mm	Медь, мм Соррер, mm	Сталь, мм Stell, mm	KG	KG	KG
5"	125	2	0,2	0,168	—	120

RF-921
14972

БОКОРЕЗЫ

| Diagonal side cutting pliers | Szczypce tnące boczne | Seitenschneider |
Pince à coupe latérale | Alicates corte lateral

CR-V
PROFI



L"	L, mm	Медь, мм Copper, mm	Сталь, мм Steel, mm	KG	KG	KG
5.5"	135	2	0,2	0,168	—	120

RF-926
16858

БОКОРЕЗЫ

| Diagonal side cutting pliers | Szczypce tnące boczne |
Seitenschneider | Pince à coupe latérale | Alicates corte lateral

CR-V
PROFI



L"	L, mm	Медь, мм Copper, mm	Сталь, мм Steel, mm	KG	KG	KG
6"	160	2	0,2	0,205	—	120

RF-922
14973

БОКОРЕЗЫ

| Flat nose pliers | Szczypce płaskie | Elektrikerflachzang | Pince plate |
Alicates de bocasp

CR-V
PROFI



L"	L, mm	Медь, мм Copper, mm	Сталь, мм Steel, mm	KG	KG	KG
6"	160	2	0,2	0,175	—	120

RF-612B... **БОКОРЕЗЫ ДИАГОНАЛЬНЫЕ**

| Diagonal side cutting pliers | Szczypce tnące boczne | Seitenschneider |
Pince à coupe latérale | Alicates corte lateral



Код №	Артикул item №	L, mm	KG	KG	KG
5451	RF-612B160	160	0,27	1	40
5527	RF-612B180	180	0,31	1	40
6207	RF-612B200	200	0,345	1	40

RF-6962... **КУСАЧКИ ТОРЦЕВЫЕ**

| Diagonalsidecuttingpliers | Szczypce tnące boczne | Seitenschneider |
Pince à coupelatérale | Alicatescortelater



New

Код №	Артикул item №	L"	L, mm	KG	KG	KG
18311	RF-6962180	7"	180	—	—	—
18312	RF-6962200	8"	200	—	—	—

RF-818
16860

БОЛТОРЕЗ МИНИ

| Bolt cutter | Nożyce do prętów | Drahtschere |
Cisaille pour barres | Cortavarillas

CR-V



45°

L"	L, mm	Медь, мм Copper, mm	Сталь, мм Steel, mm	KG	KG	KG
8"	218	2	1,5	0,37	—	60

RF-828
16859

БОЛТОРЕЗ МИНИ

| Diagonal side cutting pliers | Szczypce tnące boczne | Seitenschneider |
Pince à coupe latérale | Alicates corte lateral

CR-V





L"	L, mm	Медь, мм Copper, mm	Сталь, мм Steel, mm	KG	KG	KG
8"	218	2,0	1,0	0,37	—	60

RF-...0

КАБЕЛЕРЕЗ "PROFI"

| Diagonal side cutting pliers | Szczypce tnące boczne |
Seitenschneider | Pince à coupe latérale | Alicates corte lateral

CR-V



Код №	Артикул item №	L"	L, mm	Толщина кабеля, мм Cable thickness, mm	KG	KG	KG
15030	RF-160	6"	160	2	0,21	—	120
15031	RF-180	7"	175	2	0,32	—	60
15034	RF-200	8"	200	2,5	0,33	—	60

RF-210
15037

КАБЕЛЕРЕЗ "PROFI"

| Heavyduty cable cutt | Wzmocnione nożyce do cięcia przewodów |
 Schwere Drahtscher | Pince renforcée à couper les fils |
 Tijeras para cables

CR-V



L"	L, mm	Толщина кабеля, мм Cable thickness, mm	KG	mm	mm
10"	250	3	0,42	—	60

RF-...A

КАБЕЛЕРЕЗ "PROFI"

| Heavyduty cable cutt | Wzmocnione nożyce do cięcia przewodów |
 Schwere Drahtscher | Pince renforcée à couper les fils |
 Tijeras para cables

CR-V



Код №	Артикул item №	L"	L, mm	Толщина кабеля, мм Cable thickness, mm	KG	mm	mm
15033	RF-160A	6"	160	2	0,21	—	120
15035	RF-200A	8"	200	2.5	0,33	—	60

RF-310
15038

КАБЕЛЕРЕЗ "PROFI"

| Heavyduty cable cutt | Wzmocnione nożyce do cięcia przewodów |
 Schwere Drahtscher | Pince renforcée à couper les fils |
 Tijeras para cables

CR-V



L"	L, mm	Толщина кабеля, мм Cable thickness, mm	KG	mm	mm
10"	250	2.5	0,42	—	60

RF-310A
15039

КАБЕЛЕРЕЗ "PROFI"

| Heavyduty cable cutt | Wzmocnione nożyce do cięcia przewodów |
 Schwere Drahtscher | Pince renforcée à couper les fils |
 Tijeras para cables

CR-V



L"	L, mm	Толщина кабеля, мм Cable thickness, mm	KG	mm	mm
10"	250	2.5	0,475	—	60

RF-801
15032

КАБЕЛЕРЕЗ "PROFI"

| Heavyduty cable cutt | Wzmocnione nożyce do cięcia przewodów |
 Schwere Drahtscher | Pince renforcée à couper les fils |
 Tijeras para cables

CR-V



L"	L, mm	Толщина кабеля, мм Cable thickness, mm	KG	mm	mm
8"	200	2	0,345	—	60

RF-802
15036

КАБЕЛЕРЕЗ "PROFI"

| Heavyduty cable cutt | Wzmocnione nożyce do cięcia przewodów |
 Schwere Drahtscher | Pince renforcée à couper les fils |
 Tijeras para cables

CR-V



L"	L, mm	Толщина кабеля, мм Cable thickness, mm	KG	mm	mm
8"	200	2	0,345	—	60

RF-6132... ПАССАТИЖИ ПЕРЕСТАВНЫЕ

| Water pump pliers | Szczypce nastawne | Wasserpumpenzange |
 Pince réglable | Alicates de fontanero ajustables



Код №	Артикул item №	L, mm	KG	mm	mm
5808	RF-613200	200	0,288	—	60
5872	RF-613250	250	0,485	—	40
5872	RF-613250	300	0,617	—	36

**RF-613B... ПАССАТИЖИ ПЕРЕСТАВНЫЕ
 САНТЕХНИЧЕСКИЕ**

| Water pump pliers | Szczypce nastawne | Wasserpumpenzange |
 Pince réglable | Alicates de fontanero ajustables



Код №	Артикул item №	L, mm	KG	mm	mm
5870	RF-613B250	240	0,354	—	40
5877	RF-613B300	300	0,66	—	36

RF-613B300(NEW) ПАССАТИЖИ ПЕРЕСТАВНЫЕ
18317 САНТЕХНИЧЕСКИЕ "PROFI"

| Water pump pliers | Szczypce nastawne | Wasserpumpenzange |
 Pince réglable | Alicates de fontanero ajustables

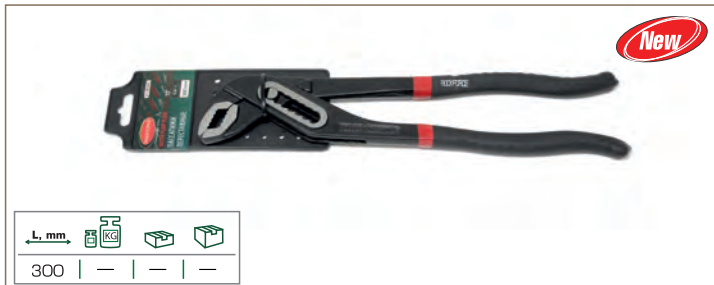

RF-614... ЗАЖИМ ГЕЙФЕРНЫЙ

| Locking pliers | Szczypce zaciskowe | Klemmzange |
 Pincas de serrage Morse | Pinzas de tornillo (deapriete)

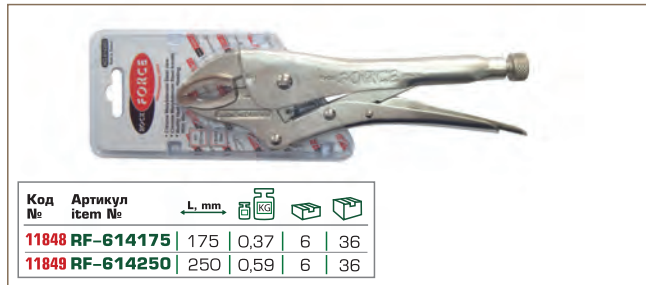

RF-614B... ЗАЖИМ ГЕЙФЕРНЫЙ

| Locking pliers | Szczypce zaciskowe | Klemmzange |
 Pincas de serrage Morse | Pinzas de tornillo (deapriete)

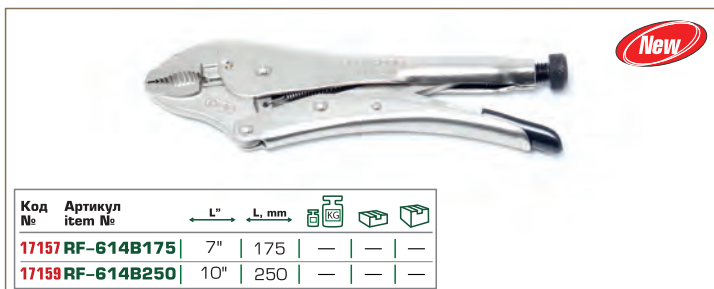

RF-614F... ЗАЖИМ ГЕЙФЕРНЫЙ

| Locking pliers | Szczypce zaciskowe | Klemmzange |
 Pincas de serrage Morse | Pinzas de tornillo (deapriete)

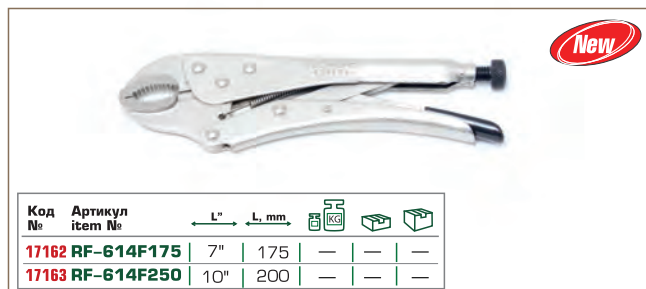

RF-614... ЗАЖИМ ГЕЙФЕРНЫЙ

| Locking pliers | Szczypce zaciskowe | Klemmzange |
 Pincas de serrage Morse | Pinzas de tornillo (deapriete)

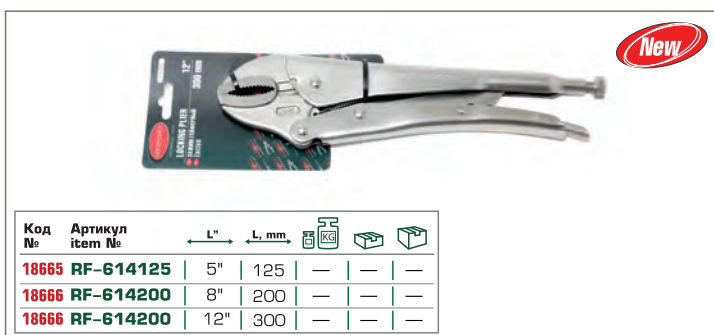

RF-614C... ЗАЖИМ ГЕЙФЕРНЫЙ

| Locking pliers | Szczypce zaciskowe | Klemmzange |
 Pincas de serrage Morse | Pinzas de tornillo (deapriete)

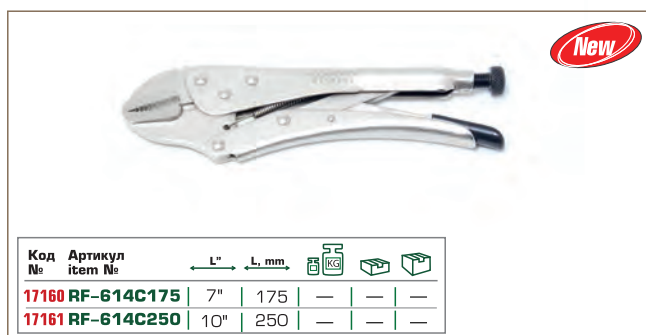

RF-614A... ЗАЖИМ ГЕЙФЕРНЫЙ

| Locking pliers | Szczypce zaciskowe | Klemmzange |
 Pincas de serrage Morse | Pinzas de tornillo (deapriete)

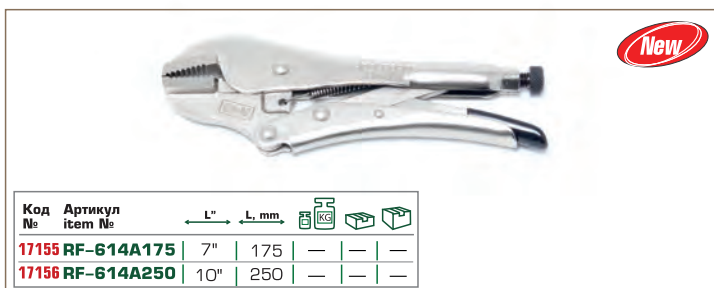

RF-614R... ЗАЖИМ ГЕЙФЕРНЫЙ

| Diagonal side cutting pliers | Szczypce tnące boczne |
 Seitenschneider | Pince à coupe latérale | Alicates corte lateral

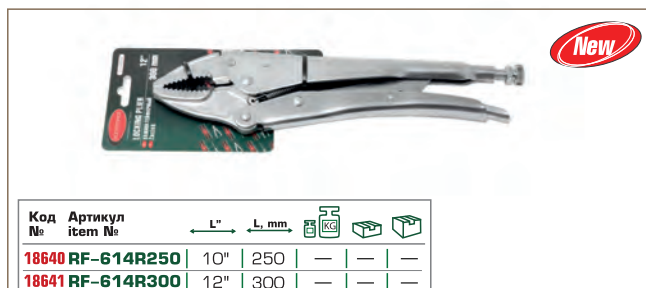

RF-615A175 ЗАЖИМ ГЕЙФЕРНЫЙ "УТКОНОСЫ" 17165
 | Heavyduty cable cutt | Wzmocnione nożyce do cięcia przewodów |
 Schwere Drahtscher | Pince renforcée à couper les fils | Tijeras para cables



RF-615... ЗАЖИМ ГЕЙФЕРНЫЙ "УТКОНОСЫ"
 | Heavyduty cable cutt | Wzmocnione nożyce do cięcia przewodów |
 Schwere Drahtscher | Pince renforcée à couper les fils | Tijeras para cables

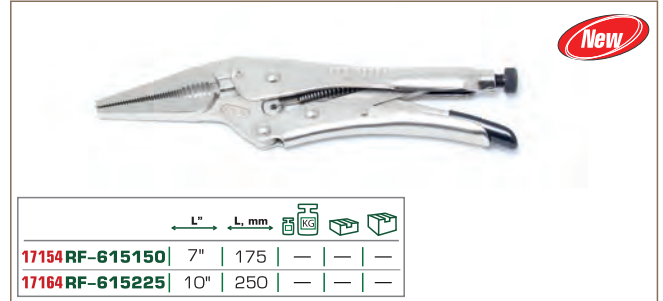

RF-614B225 ЗАЖИМ ГЕЙФЕРНЫЙ 17158
 | Heavyduty cable cutt | Wzmocnione nożyce do cięcia przewodów |
 Schwere Drahtscher | Pince renforcée à couper les fils | Tijeras para cables



RF-66102 ЗАЖИМ ГЕЙФЕРНЫЙ 17152
 | Heavyduty cable cutt | Wzmocnione nożyce do cięcia przewodów |
 Schwere Drahtscher | Pince renforcée à couper les fils | Tijeras para cables



RF-614H250 ЗАЖИМ ГЕЙФЕРНЫЙ 18638
 | Heavyduty cable cutt | Wzmocnione nożyce do cięcia przewodów |
 Schwere Drahtscher | Pince renforcée à couper les fils | Tijeras para cables



RF-614U250 ЗАЖИМ ГЕЙФЕРНЫЙ 18642
 | Heavyduty cable cutt | Wzmocnione nożyce do cięcia przewodów |
 Schwere Drahtscher | Pince renforcée à couper les fils | Tijeras para cables

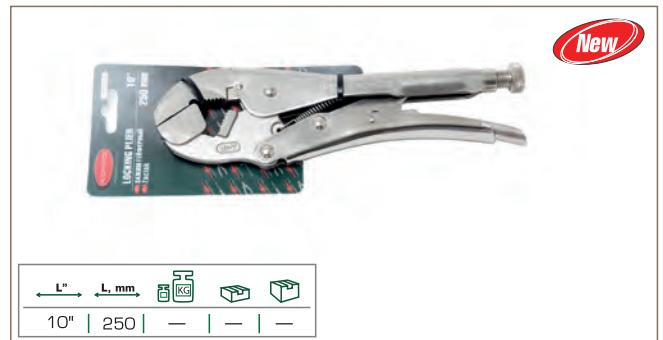

RF-614L250 ЗАЖИМ ГЕЙФЕРНЫЙ 18639
 | Heavyduty cable cutt | Wzmocnione nożyce do cięcia przewodów |
 Schwere Drahtscher | Pince renforcée à couper les fils |
 Tijeras para cables

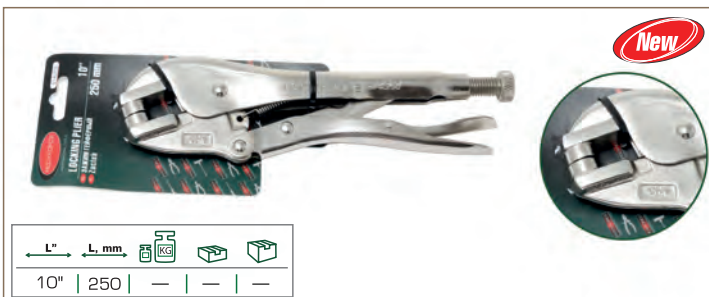

RF-66101 ЗАЖИМ ГЕЙФЕРНЫЙ 17148
 | Heavyduty cable cutt | Wzmocnione nożyce do cięcia przewodów |
 Schwere Drahtscher | Pince renforcée à couper les fils |
 Tijeras para cables



RF-66201
17150

ЗАЖИМ ГЕЙФЕРНЫЙ

| Water pump pliers | Szczypce nastawne | Wasserpumpenzange |
 Pince réglable | Alicates de fontanero ajustables



L"	L, mm	Захват, мм Clamp, mm	KG	KG	KG
9"	225	—	—	—	—

RF-66024
18637

ЗАЖИМ ГЕЙФЕРНЫЙ СТРУБЦИННОГО ТИПА

| Sliding arm welding locking pliers | Szybkonastawne szczypce spawalnicze |
 Parallel-gripzange | Pince-étai-serre-joint coulissant |
 Pinzas de presion tipo sargento



L"	L, mm	Захват, мм Clamp, mm	KG	KG	KG
24"	600	0-610	—	—	—

RF-66011(NEW)
18719

ЗАЖИМ ГЕЙФЕРНЫЙ С-ОБРАЗНЫЙ

| C-type welding locking pliers | Szczypce zaciskowe klamrowe typu „C” |
 Klemm- und Klammerzange vom Typ „C” | Pince de serrage type „C” |
 Pinzas de tornillo (de apriete) de grapa tipo „C”



L"	L, mm	Захват, мм Clamp, mm	KG	KG	KG
11"	280	—	—	—	—

RF-649...

КЛЮЧ РАЗВОДНОЙ "PROFI"

| Adjustable wrench | Klucz nastawny | Rollabelschlüssel |
 Clé à molette | Llave ajustable tipoinglesa

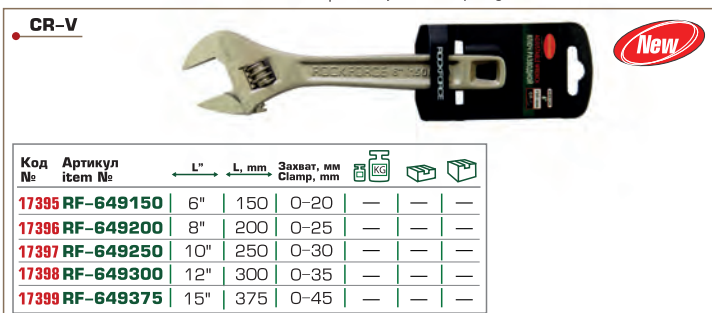

Код №	Артикул item №	L"	L, mm	Захват, мм Clamp, mm	KG	KG	KG
17395	RF-649150	6"	150	0-20	—	—	—
17396	RF-649200	8"	200	0-25	—	—	—
17397	RF-649250	10"	250	0-30	—	—	—
17398	RF-649300	12"	300	0-35	—	—	—
17399	RF-649375	15"	375	0-45	—	—	—

RF-66...

ЗАЖИМ ГЕЙФЕРНЫЙ СТРУБЦИННОГО ТИПА

| Sliding arm welding locking pliers | Szybkonastawne szczypce spawalnicze |
 Parallel-gripzange | Pince-étai-serre-joint coulissant |
 Pinzas de presion tipo sargento

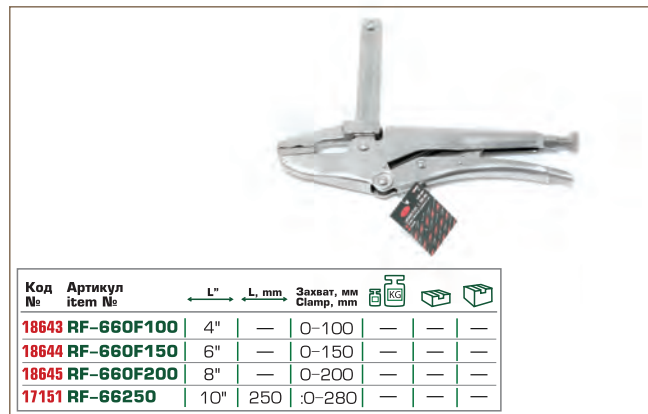

Код №	Артикул item №	L"	L, mm	Захват, мм Clamp, mm	KG	KG	KG
18643	RF-660F100	4"	—	0-100	—	—	—
18644	RF-660F150	6"	—	0-150	—	—	—
18645	RF-660F200	8"	—	0-200	—	—	—
17151	RF-66250	10"	250	0-280	—	—	—

RF-660...

ЗАЖИМ ГЕЙФЕРНЫЙ С-ОБРАЗНЫЙ

| C-type welding locking pliers | Szczypce zaciskowe klamrowe typu „C” |
 Klemm- und Klammerzange vom Typ „C” | Pince de serrage type „C” |
 Pinzas de tornillo (de apriete) de grapa tipo „C”

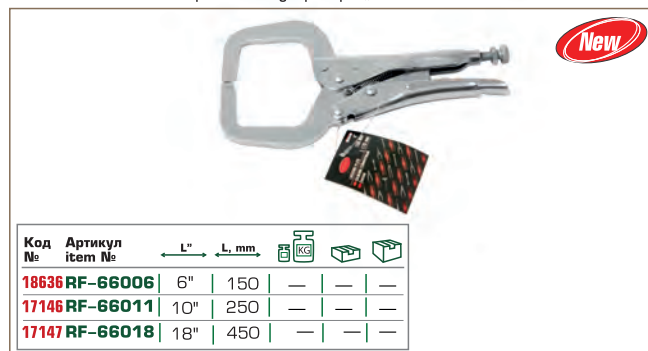

Код №	Артикул item №	L"	L, mm	Захват, мм Clamp, mm	KG	KG	KG
18636	RF-66006	6"	150	—	—	—	—
17146	RF-66011	10"	250	—	—	—	—
17147	RF-66018	18"	450	—	—	—	—

RF-66018(NEW)
18721

ЗАЖИМ ГЕЙФЕРНЫЙ С-ОБРАЗНЫЙ

| C-type welding locking pliers | Szczypce zaciskowe klamrowe typu „C” |
 Klemm- und Klammerzange vom Typ „C” | Pince de serrage type „C” |
 Pinzas de tornillo (de apriete) de grapa tipo „C”



L"	L, mm	Захват, мм Clamp, mm	KG	KG	KG
18"	450	—	—	—	—

RF-649...AB

КЛЮЧ РАЗВОДНОЙ

| Adjustable wrench | Klucz nastawny | Rollabelschlüssel |
 Clé à molette | Llave ajustable tipo inglesas

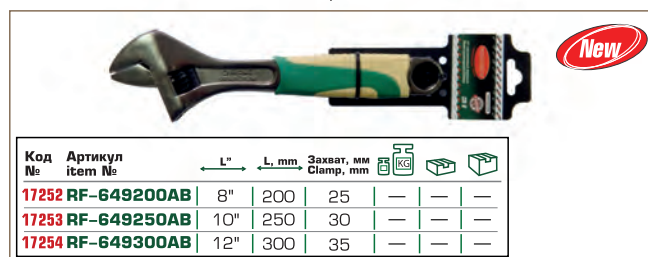

Код №	Артикул item №	L"	L, mm	Захват, мм Clamp, mm	KG	KG	KG
17252	RF-649200AB	8"	200	25	—	—	—
17253	RF-649250AB	10"	250	30	—	—	—
17254	RF-649300AB	12"	300	35	—	—	—

RF-684U... КЛЮЧ ГАЗОВЫЙ
| Pipe wrench | Klucz gazowy



90° **New**

Код №	Артикул item №	L"	Захват, мм Clamp, mm	📦	📦	📦
16561	RF-684U14	1"	50	—	—	—
16562	RF-684U17	1.5"	75	—	—	—
16563	RF-684U22	2"	100	—	—	—
16564	RF-684U33	3"	110	—	—	—

RF-684C... КЛЮЧ ГАЗОВЫЙ
| Pipe wrench | Klucz gazowy



45° **New**

Код №	Артикул item №	L"	Тип Type	Захват, мм Clamp, mm	📦	📦	📦
16557	RF-684C14	1"	S	50	—	—	—
16558	RF-684C17	1.5"	S	85	—	—	—
16559	RF-684C22	2"	S	100	—	—	—
16560	RF-684C33	3"	S	130	—	—	—

RF-684L... КЛЮЧ ГАЗОВЫЙ
| Pipe wrench | Klucz gazowy



45° **New**

Код №	Артикул item №	L"	Захват, мм Clamp, mm	📦	📦	📦
16565	RF-684L14	1"	60	—	—	—
16566	RF-684L17	1.5"	80	—	—	—
16567	RF-684L22	2"	100	—	—	—

RF-684... КЛЮЧ ТРУБНЫЙ С АЛЮМИНОВОЙ РУКОЯТКОЙ
Pipe wrench with aluminium handle | Klucz rurowyz uchwytem aluminiowym |



Код №	Артикул item №	L"	📦	📦	📦
3334	RF-68410	10"	0,556	6	36
3335	RF-68412	12"	0,792	6	24
3336	RF-68414	14"	0,917	6	24
3337	RF-68418	18"	1,667	6	12
3338	RF-68424	24"	2,5	2	8
3339	RF-68436	36"	3,667	—	6
3341	RF-68448	48"	7,25	—	4

RF-609180H... СЪЕМНИК ВНУТРЕННИХ СТОПОРНЫХ КОЛЕЦ
| Circlipplier | Szczypce Seger | Seegeringzange | Pince pour anneauderetenu | Alicates Seg



Код №	Артикул item №	L, mm	📦	📦	📦	
1069	RF-609180HB	180	0,18	12	72	— гнутый 90°
1070	RF-609180HS	180	0,18	12	72	— прямой

RF-609180S... СЪЕМНИК ВНЕШНИХ СТОПОРНЫХ КОЛЕЦ
| Circlipplier | Szczypce Seger | Seegeringzange | Pince pour anneauderetenu | Alicates Seg



Код №	Артикул item №	L, mm	📦	📦	📦	
1074	RF-609180SB	180	0,18	12	72	— гнутый/bent 90°
1076	RF-609180SS	180	0,18	12	72	— прямой/straight

RF-9U0102 7873 СЪЕМНИК ВНУТРЕННИХ СТОПОРНЫХ КОЛЕЦ
| Circlip pliers | Szczypce Segera | Seegeringzange | Pince pour anneau de retenue seeger | Alicates Seg



Для суппортов/For calipers

90° гнутый/bent

📦	📦	📦
0,22	12	48

RF-904U3 3062 СЪЕМНИК СТОПОРНЫХ КОЛЕЦ СО СМЕННЫМИ НАСАДКАМИ
| Circlip pliers | Szczypce Segera | Seegeringzange | Pince pour anneau de retenue seeger | Alicates Seg



📦	📦	📦
0,21	20	60

RF-5043A
1067

НАБОР СЪЕМНИКОВ СТОПОРНЫХ КОЛЕЦ

Set of locking ring extractors |
 Zestaw narzędzi do usuwania pier cieni stopowych

4 pcs



RF-T5043A
3554

НАБОР СЪЕМНИКОВ СТОПОРНЫХ КОЛЕЦ

Set of locking ring extractors |
 Zestaw narzędzi do usuwania pier cieni stopowych

4 pcs

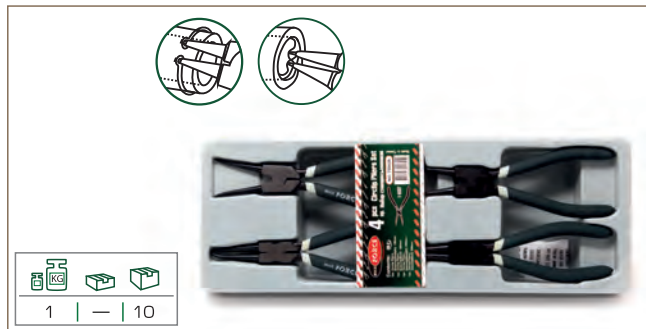

RF-5063A
3794

НАБОР СЪЕМНИКОВ СТОПОРНЫХ КОЛЕЦ

Set of locking ring extractors |
 Zestaw narzędzi do usuwania pier cieni stopowych

6 pcs

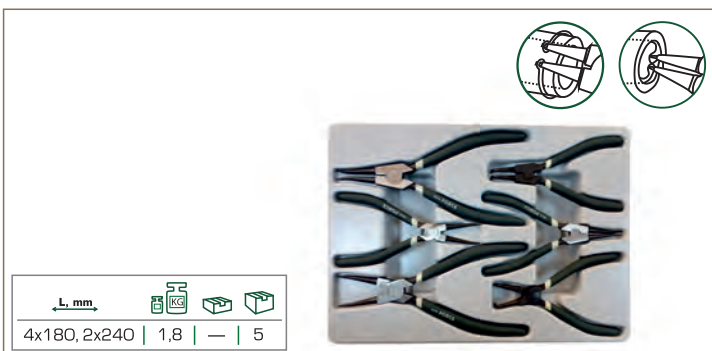

RF-920U2
15401

НАБОР СЪЕМНИКОВ СТОПОРНЫХ КОЛЕЦ

Set of locking ring extractors |
 Zestaw narzędzi do usuwania pier cieni stopowych

15 pcs

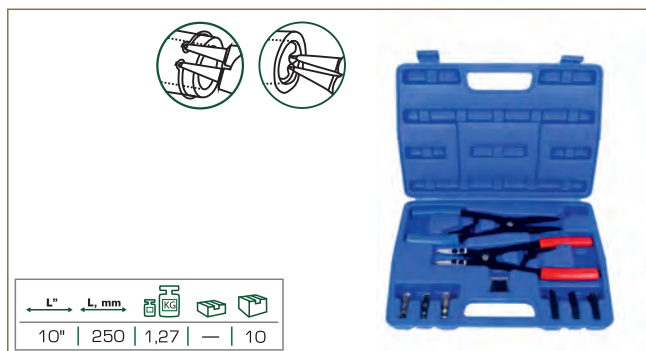

RF-912U1
16266

НАБОР СЪЕМНИКОВ СТОПОРНЫХ КОЛЕЦ

Set of locking ring extractors |
 Zestaw narzędzi do usuwania pier cieni stopowych

2 pcs



RF-5046A
5203

НАБОР ШАРНИРНО-ГУБЦЕВОГО ИНСТРУМЕНТА

| Locking pliers | Szczypce zaciskowe | Klemmzange |
 Pincas de serrage Morse | Pinzas de tornillo (deapriete)

4 pcs

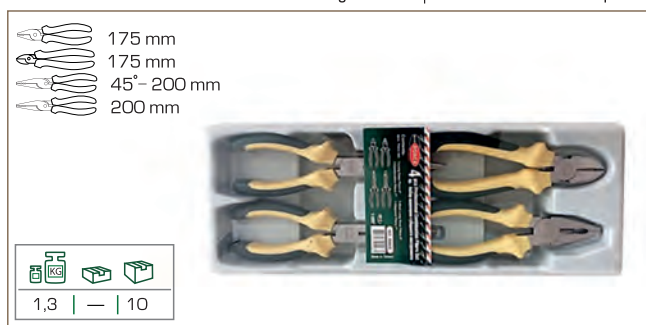



PROFESSIONAL TOOLS

Made in Taiwan



7. ОТВЕРТКИ | Screwdrivers | Wkrętaki

RF-733100... ОТВЕРТКА ШЛИЦЕВАЯ ЮВЕЛИРНАЯ

⊖ | Precision screwdriver | Wkrętkak precyzyjny | Präzisions-Schraubendreher |
Tournevis de précision | Destornillador de precisión



Код №	Артикул item №	Размер Size, mm	L, mm	KG	Box	Box
17814	RF-73310002	2.0	100	—	—	—
17817	RF-73310024	2.5	100	—	—	—
17815	RF-73310003	3.0	100	—	—	—
17816	RF-73310004	4.0	100	—	—	—

RF-731075... ОТВЕРТКА КРЕСТОВАЯ ЮВЕЛИРНАЯ

⊕ | Precision screw drive | Wkrętkak precyzyjny | Präzisions-Schraubendreher |
Tourne visdeprecision | Destornillador de precisión



Код №	Артикул item №	Размер Size	L, mm	KG	Box	Box
17820	RF-731075000	PH.000	75	—	—	—
17819	RF-73107500	PH.00	75	—	—	—
17818	RF-7310750	PH.0	75	—	—	—
17813	RF-7310751	PH.1	75	—	—	—

RF-7130... ОТВЕРТКА ШЛИЦЕВАЯ

⊖ | Screwdriver | Wkrętkak | Schraubendreher | Tournevis |
Destornillador para dar golpes



Код №	Артикул item №	Размер Size, mm	L, mm	KG	Box	Box
1322	RF-71303(B75)	SL 3	75	0,035	20	240
1328	RF-713035(B100)	SL3.5	100	0,037	20	240
	RF-71304(B)	SL 4	100	0,041	20	240
1333	RF-713055(M)	SL 5.5	125	0,085	10	120
3709	RF-713065BX	SL6.5	150	0,098	—	120

RF-711... ОТВЕРТКА КРЕСТОВАЯ

⊕ | Screwdriver | Wkrętkak | Schraubendreher | Tournevis |
Destornillador para dar golpes



Код №	Артикул item №	Размер Size, mm	L, mm	KG	Box	Box
	RF-7111(B80)	PH.1	80	0,076	20	120
1590	RF-7112(B)	PH.2	100	0,09	20	120
1597	RF-7113(BX)	PH.3	150	0,15	20	120

RF-711...M ОТВЕРТКА КРЕСТОВАЯ СИЛОВАЯ

⊕ | Go-through screwdriver | Wkrętkak do pobijania | Schlagschrauber |
Tournevis à frapper | Destornillador para dar golpes



Код №	Артикул item №	Размер Size, mm	L, mm	KG	Box	Box
3220	RF-7111M	PH.1	80	0,13	20	120
3242	RF-7112M	PH.2	100	0,135	20	120
3243	RF-7113M	PH.3	150	0,15	10	80

RF-713...M ОТВЕРТКА ШЛИЦЕВАЯ СИЛОВАЯ

⊖ | Go-throughscrewdriver | Wkrętkak do pobijania | Schlagschrauber |
Tournevis à frapper | Destornillador para dar golpes



Код №	Артикул item №	Размер Size, mm	L, mm	KG	Box	Box
3252	RF-713065M	SL6.5	150	0,165	20	120
3261	RF-71308M	SL8	150	0,245	10	80
3262	RF-71310M	SL 10	200	0,334	10	40
3719	RF-71312M	SL 12	200	0,34	—	40
3725	RF-71314M	SL 14	250	0,375	—	40

RF-303843 ОТВЕРТКА УНИВЕРСАЛЬНАЯ ПЕРЕСТАВНАЯ

16840 | Interchangeable screwdriver set | Wkrętkak z końcówkami dwustronnymi |
Umsteckschraubendreher | Tournevis + embouts |
Destornillador con punta dos caras |



• С комплектом бит / With a set of bit drivers

Размер Size, mm	L, mm	KG	Box	Box
PH.1, PH.2	200	0,208	—	72
SL4.5, SL5.5				

RF-303854 ОТВЕРТКА УНИВЕРСАЛЬНАЯ РЕВЕРСИВНАЯ

16839 | Ratchet screwdriver set | Wkrętkak z grzechotką, nasadkami i bitami |
Ratschenschraubendreher-set mit einsätzen | Clé mixte à cliquet +
embouts + douilles | Juego con destornillador y carraca |





• С подсветкой / With lighting
4 LED

• С комплектом бит / With a set of bit drivers

Размер Size, mm	L, mm	KG	Box	Box
PH.1, PH.2	250	0,285	—	72
SL5, SL6				
PZ2				

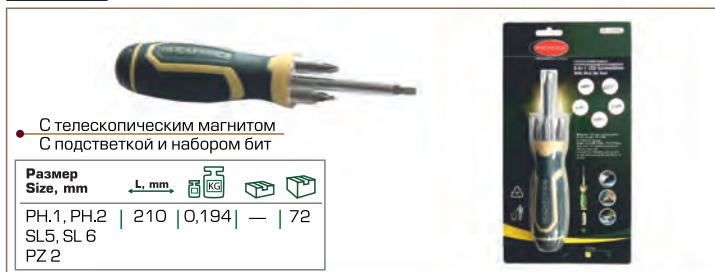
RF-303855 **ОТВЕРТКА УНИВЕРСАЛЬНАЯ**
16841 | Allen screwdriver | Wkrętarka (obsadka) uniwersalna |

RF-2066 **НАБОР ОТВЕРТОК ЮВЕЛИРНЫХ**
7863 | Precision screwdriver set | PI | Präzisions-Feinmechanikersatz |
6 pcs  Set de tournevis de précision | Destornilladores precisos

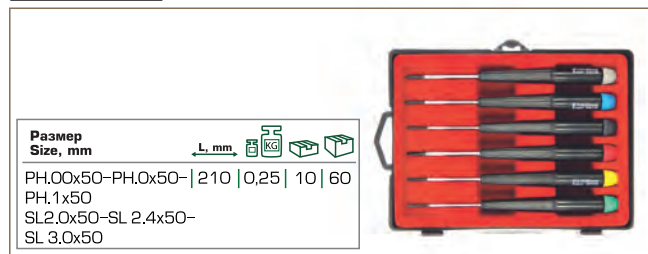

RF-2068 **НАБОР ОТВЕРТОК**
11884 | Screwdriver set | Komplet wkrętarów |
6 pcs Schraubendrehersatz | Set de tournevis | Juego de destornilladores

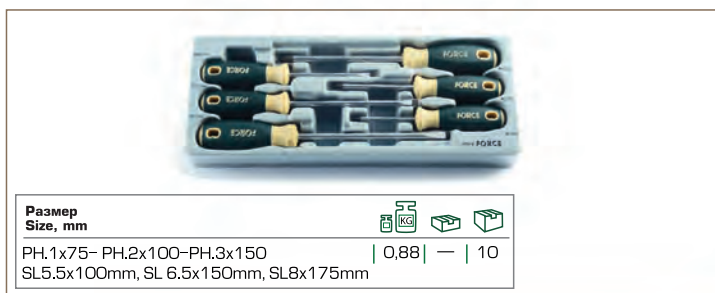

RF-2084 **НАБОР ОТВЕРТОК**
11886 | Screwdriver set | Komplet wkrętarów |
8 pcs Schraubendrehersatz | Set de tournevis | Juego de destornilladores

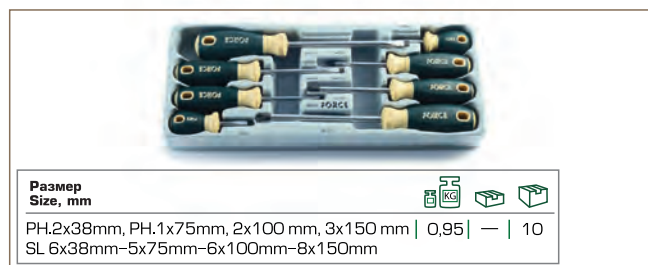

RF-T2084B **НАБОР ОТВЕРТОК**
3202 | Screwdriver set | Komplet wkrętarów |
8 pcs Schraubendrehersatz | Set de tournevis | Juego de destornilladores

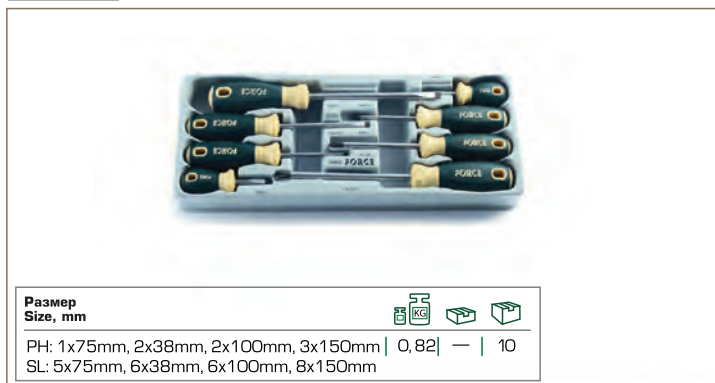

RF-2142 **НАБОР ОТВЕРТОК**
11888 | Screwdriver set | Komplet wkrętarów | Schraubendrehersatz |
14 pcs Set de tournevis | Juego de destornilladores

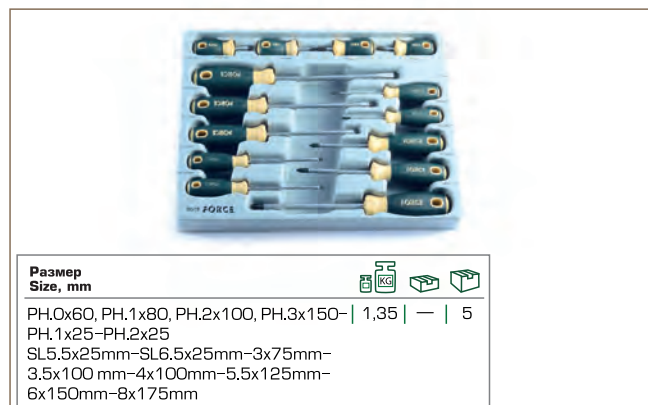

RF-2069 **НАБОР ОТВЕРТОК СИЛОВЫХ**
3711 | Set of power screwdrivers | Zestaw wkrętarek (obsadek) siłowych
6 pcs



RF-20714 **НАБОР ОТВЕРТОК СИЛОВЫХ**
11885 | Set of power screwdrivers |
7 pcs Zestaw wkrętarek (obsadek) siłowych

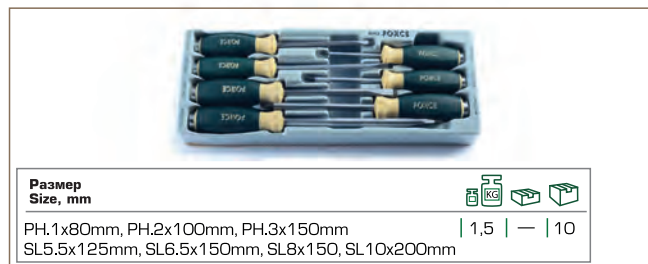

RF-2108
11887
10 pcs

НАБОР ОТВЕРТОК СИЛОВЫХ

Set of power screwdrivers | Zestaw wkrętarek (obsadek) siłowych

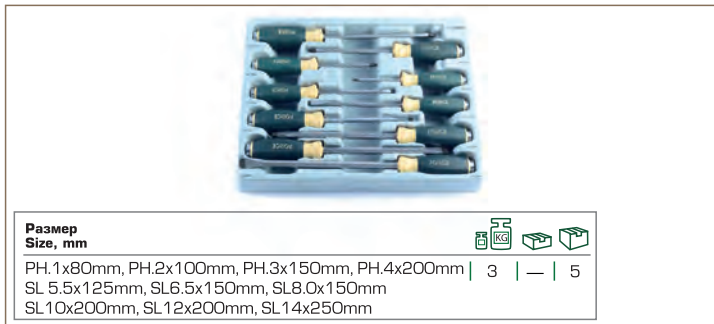

Размер
Size, mm



PH.1x80mm, PH.2x100mm, PH.3x150mm, PH.4x200mm | 3 | — | 5
SL.5.5x125mm, SL.6.5x150mm, SL.8.0x150mm
SL.10x200mm, SL.12x200mm, SL.14x250mm

RF-21310
15216
12 pcs

НАБОР ОТВЕРТОК СИЛОВЫХ МАГНИТНЫХ

| Set of power magnetic screwdrivers

Zestaw wkrętarek (obsadek) siłowych magnetycznych



Размер
Size, mm



PH: 2x38, 0x75, 1x75, 2x100, | 2,67 | — | 10
3x150, 4x200
SL: 6.0x38, 3.2x75, 5.0x75,
6.0x100, 8.0x150, 9.5x200

RF-20814
17737
8 pcs

НАБОР ОТВЕРТОК ДИЭЛЕКТРИЧЕСКИХ

| Insulated changeable screwdriver | Zestaw wkrętek z wymiennymi

Schraubendreher Satz isoliert | Jeu d'outils isolés

Juego de destornilladores aislado

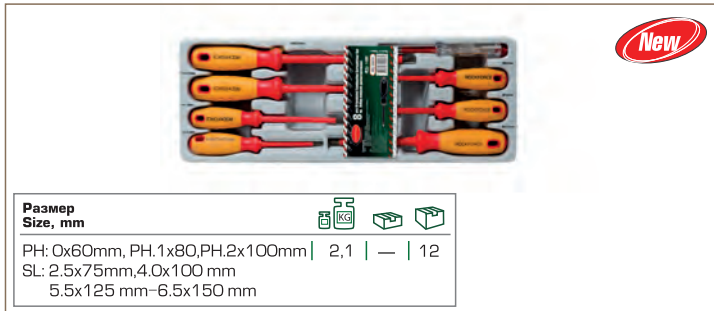

New

Размер
Size, mm



PH: 0x60mm, PH.1x80, PH.2x100mm | 2,1 | — | 12
SL: 2.5x75mm, 4.0x100 mm
5.5x125 mm-6.5x150 mm

RF-5064
11557
6 pcs

ОТВЕРТКА УДАРНАЯ С НАБОРОМ БИТ

| Impact screwdriver | Wkrętak udarowy | Schlagschrauber

Tournevis à choc | Destornillador de percusión



PH.2, PH.3
SL 9, 11 mm
5/16"-3/8"

1,15 | 5 | 20

RF-5171
11558
17 pcs

ОТВЕРТКА УДАРНАЯ С НАБОРОМ БИТ

| Impact screwdriver | Wkrętak udarowy | Schlagschrauber

Tournevis à choc | Destornillador de percusión



PH.2, PH.3
SL9, SL 11
PZ.2, PZ.3
T25-T30-T40-T45-T50
H6-H8-H10
1/2" x 5/16"
5/16"-3/8"

1,2 | — | 20

RF-5064A
15445
13 pcs

ОТВЕРТКА УДАРНАЯ С НАБОРОМ БИТ

| Impact screwdriver | Wkrętak udarowy | Schlagschrauber

Tournevis à choc | Destornillador de percusión



PH.1, PH.2, PH.3, PH.4x36 mm; PH.3x80 mm
SL 5, SL6, SL7, SL 8x36 mm, SL 8x80 mm
H7-H8x36 mm
1/2"(F)x5/16"(F)

1,09 | — | 20

RF-5171A
15462
13 pcs

ОТВЕРТКА УДАРНАЯ С НАБОРОМ БИТ

| Impact screwdriver | Wkrętak udarowy | Schlagschrauber

Tournevis à choc | Destornillador de percusión



PH.1, PH.2, PH.3, PH.4x36 mm
SL 5, SL 6, SL7, SL 8, SL 8 x36 mm
H5-H6-H7-H8x36 mm
1/2"(F)x5/16"(F)

0,955 | — | 20



PROFESSIONAL TOOLS

Made in Taiwan



8. ВСПОМОГАТЕЛЬНЫЙ ИНСТРУМЕНТ | Auxiliary tools |
Narzędzia pomocnicze

RF-01X0041 **ФОНАРИК ПЕРЕНОСНОЙ СВЕТОДИОДНЫЙ**
18234

| LED workshop lamp | Diodowa lampa warsztatowa |
LED Werkstattlampe | Lampe d'atelier a LED |



RF-686ML3 **ФОНАРЬ СВЕТОДИОДНЫЙ ТЕЛЕСКОПИЧЕСКИЙ**
17615

| Telescopic led lamp | Latarka na wiat odiody teleskopowa



RF-02R060 **РУЧНОЙ ДИНАМО-ФОНАРЬ (2 LED)**
14959

Hand dynamo-lamp | Ręczna latarka dynamiczna



RF-88803 **НАКИДКА ЗАЩИТНАЯ МАГНИТНАЯ НА КРЫЛО**
15405

| Magnetic protective cover over splash board

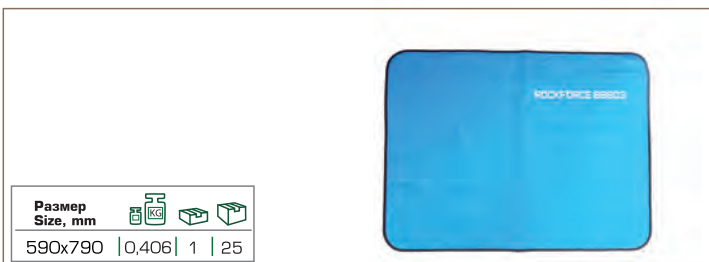

RF-686A2 **ФОНАРЬ СВЕТОДИОДНЫЙ**
17614

ТЕЛЕСКОПИЧЕСКИЙ
| Telescopic led lamp | Latarka na wiat odiody teleskopowa

2 pcs



RF-01X0049 **ФОНАРЬ СВЕТОДИОДНЫЙ НАЛОБНЫЙ**
18235

| Diodowa lampka czołowa | LED head lamp | LED kopflampe |
Lampe frontale LED | Linterna de diodo



RF-08505 **ЛАМПА СВЕТОДИОДНАЯ ПЕРЕНОСНАЯ**
8966

| Workshop LED battery lamp | Diodowa lampa warsztatowa akumulatorowa |
LED Akku-handleuchte | Lampe a LED rechargeable | Linterna LED recargable



RF-88802 **НАКИДКА ЗАЩИТНАЯ МАГНИТНАЯ НА КРЫЛО**
15406

| Magnetic protective cover over splash board



RF-88012
17636

СБОРЩИК-ИСКАТЕЛЬ МАГНИТНЫЙ
| Magnetic pick up tool | Chwytak z magnesem | Magnet Heber |
Capteur magnétique | Herramienta levantadora magnética



RF-88011
17635

СБОРЩИК-ИСКАТЕЛЬ МАГНИТНЫЙ
| Magnetic pick up tool | Chwytak z magnesem | Magnet Heber |
Capteur magnétique | Herramienta levantadora magnética

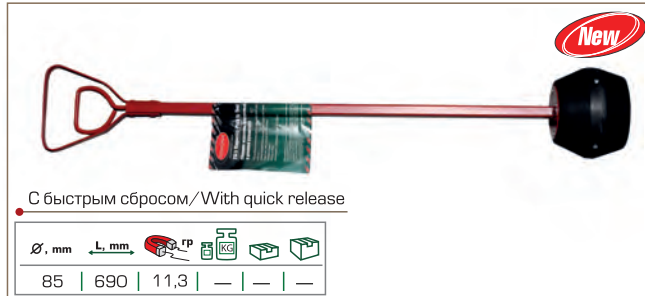

RF-8800...

ДЕРЖАТЕЛЬ МАГНИТНЫЙ ДЛЯ ИНСТРУМЕНТА "ПЛАНКА"
| Magnetic holder for tooling platen | Uchwyt magnetyczny do narz dzia "listwa"

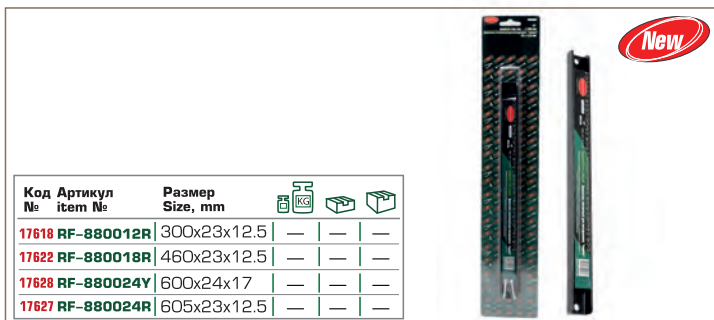

RF-880010W
17617
for 4 pcs

ДЕРЖАТЕЛЬ МАГНИТНЫЙ ДЛЯ ИНСТРУМЕНТА
| Magnetic holder for tools | Uchwyt magnetyczny do narz dzia



RF-88001...

ЛОТОК МАГНИТНЫЙ ИЗ НЕРЖАВЕЮЩЕЙ СТАЛИ
| Magnetic parts tray | Miska magnetyczna | Magnetschale |
Bol magnétique | Bandeja de accesorios magnética



RF-88001PВ
17623

ЛОТОК МАГНИТНЫЙ ИЗ НЕРЖАВЕЮЩЕЙ СТАЛИ
| Magnetic parts tray | Miska magnetyczna | Magnetschale |
Bol magnétique | Bandeja de accesorios magnética



RF-88001PF
17624

ЛОТОК МАГНИТНЫЙ ПЛАСТИКОВЫЙ СКЛАДНОЙ
| Fold-up magnetic plastic tray |
Składana skrzynia folderowa magnetyczna plastikowa



RF-88001R
17625

ЛОТОК МАГНИТНЫЙ ИЗ НЕРЖАВЕЮЩЕЙ СТАЛИ
| Magnetic parts tray | Miska magnetyczna | Magnetschale |
Bol magnétique | Bandeja de accesorios magnética



RF-88003N ЛОТОК МАГНИТНЫЙ ИЗ НЕРЖАВЕЮЩЕЙ СТАЛИ 11846

| Magnetic parts tray | Miska magnetyczna | Magnetschale | Bol magnétique | Bandeja de accesorios magnética



RF-88002 ЛОТОК МАГНИТНЫЙ ИЗ НЕРЖАВЕЮЩЕЙ СТАЛИ

| Magnetic parts tray | Miska magnetyczna | Magnetschale | Bol magnétique | Bandeja de accesorios magnética



RF-88004 ЛОТОК МАГНИТНЫЙ ИЗ НЕРЖАВЕЮЩЕЙ СТАЛИ 11846

| Magnetic parts tray | Miska magnetyczna | Magnetschale | Bol magnétique | Bandeja de accesorios magnética



RF-6170... МАГНИТ ГИБКИЙ

| Elastyczny uchwyt magnetyczny | Flexible magnetic pick up tool | Elastische Magnethalterung | Capteur magnétique | Mango magnético flexible



RF-617L МАГНИТ ГИБКИЙ С ПОДСВЕТКОЙ 11846

| Flexible magnetic pick up tool with lighting | Elastyczny uchwyt magnetyczny



RF-11523 МАГНИТ ТЕЛЕСКОПИЧЕСКИЙ "РУКА"

| Telescopic magnetic pick up tool | Chwytak teleskopowy z magnesem | Teleskop magnet Heber | Capteur magnétique télescopique | Herramienta levantadora magnética, telescópica



RF-617D МАГНИТ ТЕЛЕСКОПИЧЕСКИЙ 11602

| Telescopic magnetic pick up tool | Chwytak teleskopowy z magnesem | Teleskop magnet Heber | Capteur magnétique télescopique | Herramienta levantadora magnética, telescópica

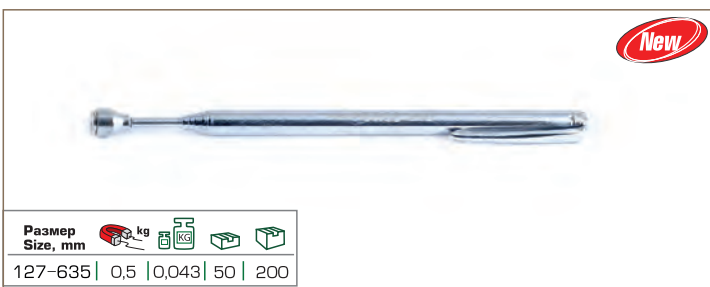

RF-617PL МАГНИТ ТЕЛЕСКОПИЧЕСКИЙ

| Telescopic magnetic pick up tool | Chwytak teleskopowy z magnesem | Teleskop magnet Heber | Capteur magnétique télescopique | Herramienta levantadora magnética, telescópica



RF-617H
17608

МАГНИТ ТЕЛЕСКОПИЧЕСКИЙ С ШАРНИРОМ

| Telescopic magnetic pick up tool | Chwytnak teleskopowy z magnesem |
Teleskop magnet Heber | Capteur magnétique télescopique |
Herramienta levantadora magnética, telescópica



RF-617PA
17610

МАГНИТ ТЕЛЕСКОПИЧЕСКИЙ

| Telescoping magnet | Magnes teleskopowy |



RF-88901M
17638

ЗАХВАТ РУЧНОЙ "PICK UP" ГИБКИЙ С МАГНИТОМ

| Flexible hand pick-up tool with magnet / and lighting |
Uchwytręczny "pick up" elastyczny z magnesem |



RF-88901L
17637

ЗАХВАТ РУЧНОЙ "PICK UP" ГИБКИЙ С МАГНИТОМ И ПОДСВЕТКОЙ

| Flexible hand pick-up tool with magnet / and lighting |
Uchwytręczny "pick up" elastyczny z magnesem i podświetleniem

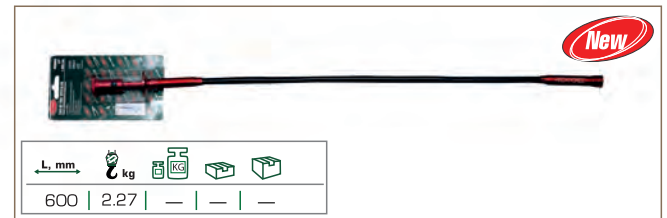

RF-617
207

ПРИСПОСОБЛЕНИЕ ДЛЯ ОСМОТРА УЗЛОВ И АГРЕГАТОВ

| Device for examination of assemblies and units |
Narzędzie do kontroli w zyw i agregatyw



RF-617C
17607

ЗЕРКАЛО СМОТРОВОЕ ТЕЛЕСКОПИЧЕСКОЕ

| Rectangular telescopic inspection mirror | Lusterko inspekcyjne |
Miroir d'inspection | Espejo rectangular telescopico de inspección



RF-617R
17612

ЗЕРКАЛО СМОТРОВОЕ ТЕЛЕСКОПИЧЕСКОЕ

| Rectangular telescopic inspection mirror | Lusterko inspekcyjne |
Miroir d'inspection | Espejo rectangular telescopico de inspección



RF-617RL
17613

ЗЕРКАЛО СМОТРОВОЕ ТЕЛЕСКОПИЧЕСКОЕ

| Magnetic parts tray | Miska magnetyczna | Magnetschale |
Bol magnétique | Bandeja de accesorios magnética



RF-617A2 17604

3 pcs

НАБОР ЗЕРКАЛ СМОТРОВЫХ С ТЕЛЕСКОПИЧЕСКИМ ДЕРЖАТЕЛЕМ И МАГНИТОМ

| Telescopic magnetic pick up tool | Chwytnak teleskopowy z magnesem | Teleskop magnet Heber | Capteur magnétique télescopique | Herramienta levantadora magnética, telescópica



RF-617AM 17606

3 pcs

НАБОР ЗЕРКАЛ СМОТРОВЫХ С ТЕЛЕСКОПИЧЕСКИМ ДЕРЖАТЕЛЕМ, МАГНИТОМ И ПОДСВЕТКОЙ

| Telescopic magnetic pick up tool with lighting



RF-88902 17639

2 pcs

НАБОР АКЦЕССУАРОВ МАГНИТНЫХ

| Set of magnetic accessories | Zestaw luster obserwacyjnych zuchwytem teleskopowym, magnesem i pod wietleniem

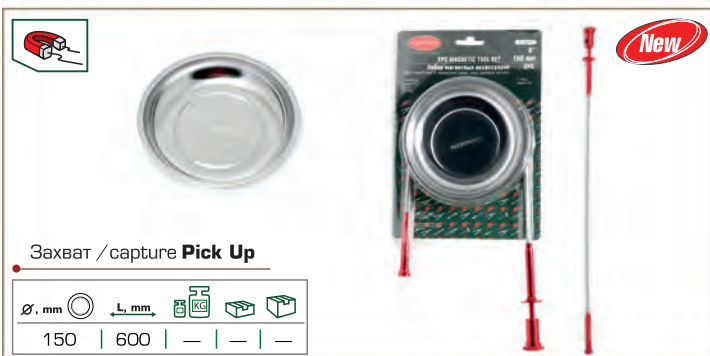

RF-617A3 17605

3 pcs

НАБОР АКЦЕССУАРОВ МАГНИТНЫХ

| Set of magnetic accessories | Zestaw luster obserwacyjnych zuchwytem teleskopowym, magnesem i pod wietleniem



RF-8800A4 17634

5 pcs

НАБОР АКЦЕССУАРОВ МАГНИТНЫХ

| Set of magnetic accessories | Zestaw luster obserwacyjnych zuchwytem teleskopowym, magnesem i pod wietleniem



RF-88004T 17631

4 pcs

НАБОР ЛОТКОВ МАГНИТНЫХ

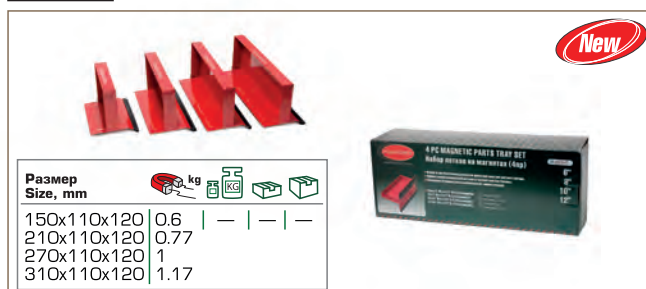

RF-8800A3 17633

3 pcs

НАБОР ДЕРЖАТЕЛЕЙ МАГНИТНЫХ ДЛЯ ИНСТРУМЕНТА "ПЛАНКА"



RF-4111 17090

СЪЕМНИК САЛЬНИКОВ "КРЮЧОК"



RF-903G13 **НАБОР СЪЕМНИКОВ УПЛОТНИТЕЛЬНЫХ КОЛЕЦ И САЛЬНИКОВ "КРЮЧКИ"**
17070
3 pcs
 Set of pullers of o-rings and seal glands "hooks"
 Zestaw narzędzi do usuwania pierścieni uszczelniających i łożysk "haki"



RF-3311132 **СЪЕМНИК САЛЬНИКОВ**
15888



RF-906G13 **НАБОР СЪЕМНИКОВ УПЛОТНИТЕЛЬНЫХ КОЛЕЦ И САЛЬНИКОВ**
15481
6 pcs
 Set of pullers of o-rings and seal glands
 Zestaw narzędzi do usuwania pierścieni uszczelniających i łożysk



RF-920G1 **НАБОР ИНСТРУМЕНТОВ ДЛЯ СНЯТИЯ И УСТАНОВКИ САЛЬНИКОВ**
17833
 Tool set for removal and installation of seal glands
 Zestaw narzędzi do usuwania i instalowania łożysk



RF-927G1 **НАБОР ИНСТРУМЕНТОВ ДЛЯ СНЯТИЯ И УСТАНОВКИ САЛЬНИКОВ**
17726
27 pcs
 Tool set for removal and installation of seal glands
 Zestaw narzędzi do usuwania i instalowania łożysk



RF-123N **НОЖ ДИЭЛИКТРИЧЕСКИЙ ДЛЯ СНЯТИЯ ИЗОЛЯЦИИ**
3651
 Insulated cable knife | Nóż dla elektryków izolowany
 Kabelmessergerat | Couteau d'électricien | Cuchillo electricista aislante

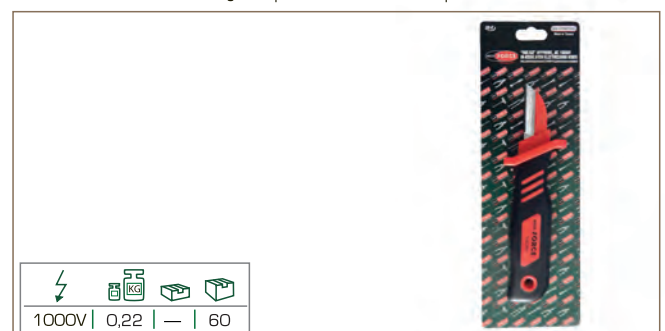

RF-124N **НОЖ ДИЭЛИКТРИЧЕСКИЙ ДЛЯ СНЯТИЯ ИЗОЛЯЦИИ**
3658
 Rectangular telescopic inspection mirror | Lusterko inspekcyjne
 Miroir d'inspection | Espejo rectangular telescópico de inspección



RF-130... **ЛЕНТА ИЗОЛЯЦИОННАЯ**
172...
 Insulation tape | Taśma elektroizolacyjna | Isolierband
 Ruban électrique | Cinta aislante

ПВХ

Код №	Артикул item №	Цвет Color	Размер Size, mm x m	KG	Box	Box
17269	RF-130W	White	19мм x 20м	—	—	—
17270	RF-130Y	Yellow	19мм x 20м	—	—	—
17267	RF-130G	Green	19мм x 20м	—	—	—
17268	RF-130R	Red	19мм x 20м	—	—	—
17266	RF-130B	Blue	19мм x 20м	—	—	—
17265	RF-130	Black	19мм x 20м	—	—	—

RF-150... ЛЕНТА ИЗОЛЯЦИОННАЯ ТЕРМОСТОЙКАЯ
 | Insulation tape | Tasma elektroizolacyjna | Isolierband | Ruban électrique | Cintaaislant



Код №	Артикул item №	Цвет Color	Размер Size, mm x m	kg	kg	kg
17273	RF-150R	Red	19мм x 20м	—	—	—
17272	RF-150B	Blue	19мм x 20м	—	—	—
17271	RF-150	Black	19мм x 20м	—	—	—

RF-6982A 5882 НОЖНИЦЫ МНОГФУНКЦИОНАЛЬНЫЕ
 | Electrician scissors | Nożyczki dla elektryków | Elektrische Schere | Ciseaux pour electriciens | Tijeras eléctricos



L, mm	kg	kg	kg
145	0,081	—	120

RF-6983 1361 НОЖНИЦЫ ТЕХНИЧЕСКИЕ
 | Electrician scisso | Nożyczki dla elektryków | Elektrische Sche | Ciseaux pour electrici | Tijeras eléctricos



L, mm	kg	kg	kg
145	0,12	12	72

RF-60GBP 16309 ГОРЕЛКА ГАЗОВАЯ MINI
 | Gas torch mini | Palnik gazowy mini



• С пьезорозжигом / with piezo ignition

kg	kg	kg	kg
—	—	—	—

RF-162GB 16305 ГОРЕЛКА ГАЗОВАЯ
 | Gas torch | Palnik gazowy



• На цанговый баллон с пьезорозжигом / For collet cylinder with piezo ignition

t	kg	kg	kg
1300	—	—	—

RF-88GBP 16311 ГОРЕЛКА ГАЗОВАЯ
 | Gas torch | Palnik gazowy



• С пьезорозжигом / with piezo ignition

kg	kg	kg	kg
—	—	—	—

RF-190GS 16306 ГОРЕЛКА ГАЗОВАЯ
 | Gas torch | Palnik gazowy



• С пьезорозжигом / with piezo ignition
 • Двойное сопло / Double nozzle

kg	kg	kg	kg
—	—	—	—

RF-15037 16304 ГОРЕЛКА ГАЗОВАЯ ДЛЯ ПАЙКИ
 | Brazing gas torch | Palnik gazowy do spawania



Размер Size, mm	L, m	kg	kg	kg
13-14-17	1,5	—	—	—

RF-249BSI

16308

9 pcs

ПАЯЛЬНИК ГАЗОВЫЙ

| Gas-heated soldering iron | Lutownica gazowa



RF-245GB

16307

РЕЗАК С ДВОЙНЫМ СОПЛОМ

| Krajarka (nyż)z podwójną dyszą

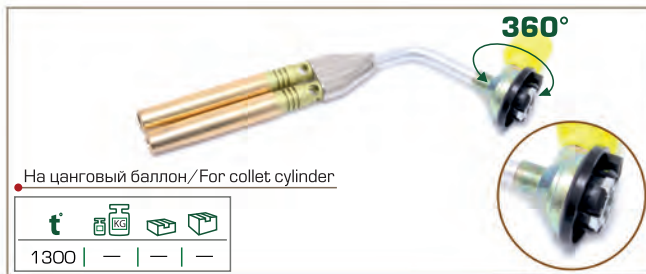

RF-60SGB

16310

ГОРЕЛКА ГАЗОВАЯ КРОВЕЛЬНАЯ

| Roof gas torch | Palnik gazowydachowy

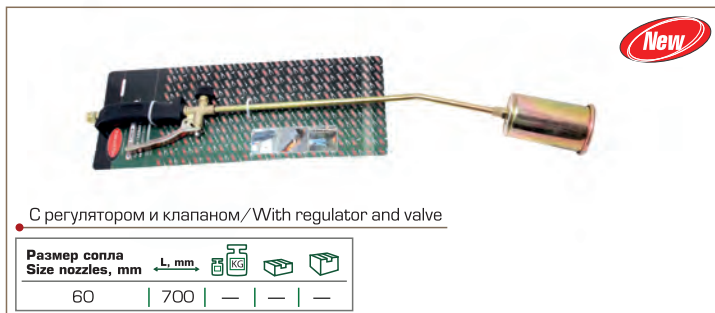

С регулятором и клапаном/With regulator and valve

Размер сопла Size nozzles, mm	L, mm				
60	700	—	—	—	—

RF-0752GB

6303

ГОРЕЛКА ГАЗОВАЯ КРОВЕЛЬНАЯ

| Roof gas torch | Palnik gazowydachowy

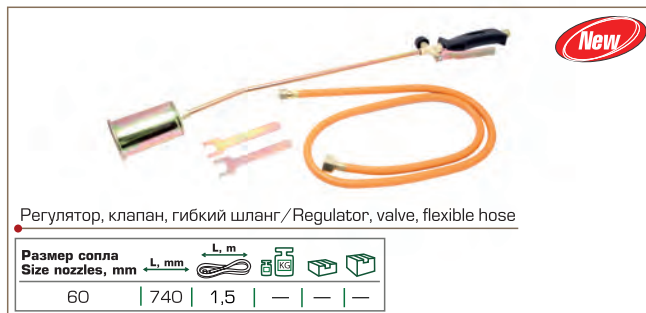

Регулятор, клапан, гибкий шланг/Regulator, valve, flexible hose

Размер сопла Size nozzles, mm	L, mm	L, m				
60	740	1,5	—	—	—	—

RF-904W...

1645...

МОНТИРОВКА-ГВОЗДОДЕР

| Utility-bar | Wyciągacz gwo dzi

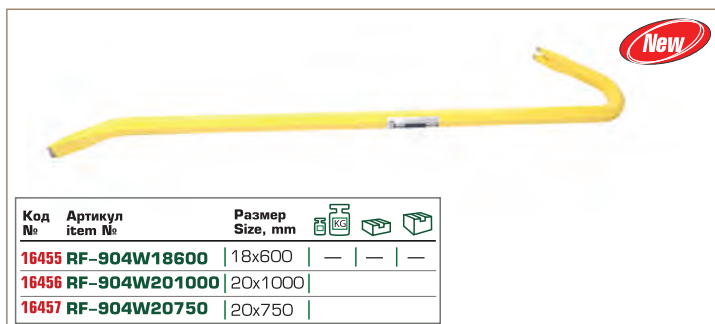

Код №	Артикул item №	Размер Size, mm				
16455	RF-904W18600	18x600	—	—	—	—
16456	RF-904W201000	20x1000	—	—	—	—
16457	RF-904W20750	20x750	—	—	—	—

RF-31291

16388

12 pcs

НАБОР ПРОБОЙНИКОВ

| Set of punches | Zestaw przebijaczy



Размер Size, mm				
3-10, 12, 14, 16, 19	—	—	—	—

RF-3691

16389

6 pcs

НАБОР ПРОБОЙНИКОВ

| Set of punches | Zestaw przebijaczy

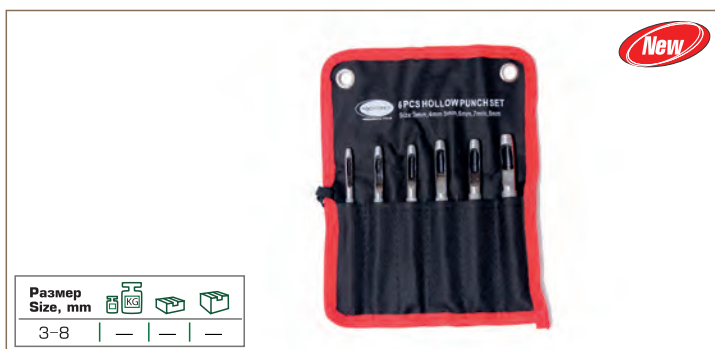

Размер Size, mm				
3-8	—	—	—	—

RF-3991

16392

9 pcs

НАБОР ПРОБОЙНИКОВ

| Set of punches | Zestaw przebijaczy



Размер Size, mm				
3-10, 12	—	—	—	—

RF-34031400
17458

ЩЕТКА ДЛЯ УБОРКИ
| Brush cleaner | Szczotka do sprz tania



RF-3404G
17459

**РУЧКА ЖЕЛЕЗНАЯ ТЕЛЕСКОПИЧЕСКАЯ
ДЛЯ ЩЕТКИ**
| Iron telescopic handle for brush | Uchwyt żelazny teleskopowy do szczotki



RF-63401A
18581

СЪЕМНИК СТЕКОЛ ОДНОЗАЖИМНОЙ
| One-clamp remover of glasses | Narzędzie do demonta u szyb jednozaciukowe



RF-63404...

СЪЕМНИК СТЕКОЛ ДВУХЗАЖИМНОЙ
| Double-clamp remover of glasses | Narzędzie do demonta u szyb dwuzaciukowe



RF-63406...

СЪЕМНИК СТЕКОЛ ТРЕХЗАЖИМНОЙ
| Multi-function powerful suction cup (Aluminum) |

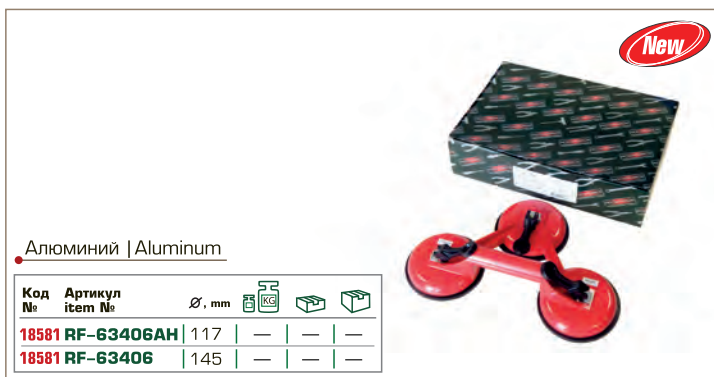



PROFESSIONAL TOOLS

Made in Taiwan

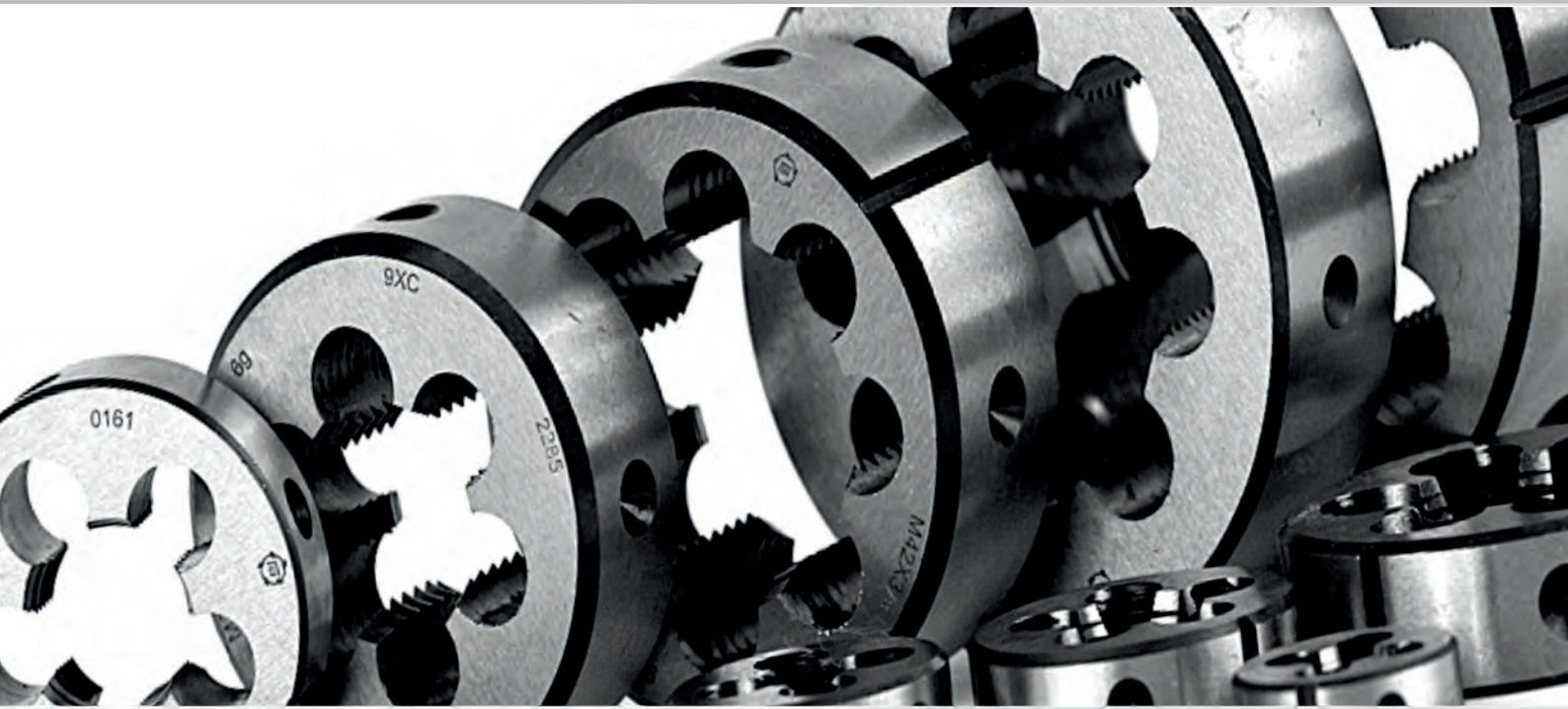

9. РЕЗЬБОНАРЕЗНОЙ ИНСТРУМЕНТ И СОПУТСТВУЮЩИЙ
Thread-cutting tool and accessories | Narzędzia do gwintowania i podobne

RF-TAP...NPT

МЕТЧИКИ

| Machine tap | Gwintownik maszynowy |
Maschinengewindebohrer | Taraud machine | Macho mecanico

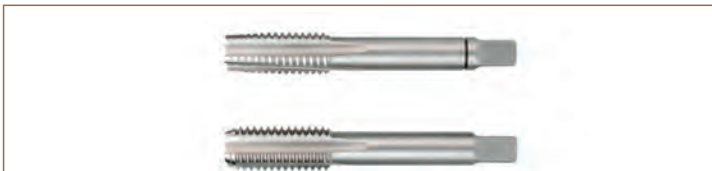

Код №	Артикул item №	Размеры Size	0,027	0,047	0,095	0,13	0,231
10400	TAP1/8-27NPT	1/8-27NPT	—	—	—	—	300
10403	TAP1/4-18NPT	1/4-18NPT	—	—	—	—	300
10404	TAP3/8-18NPT	3/8-18NPT	—	—	—	—	100
10405	TAP1/2-14NPT	1/2-14NPT	—	—	—	—	100
10423	TAP3/4-14NPT	3/4-14NPT	—	—	—	—	100

RF-TS...

МЕТЧИКОДЕРЖАТЕЛЬ

| Tap wrench | Pokrętko do gwintowniwy | Werkzeughalter für Gewinde | Porte-taraud | Llave giramachos



Код №	Артикул item №	№	Размеры Size	0,097	0,28	0,61
10468	RF-TS 1	1	M1-10	—	—	150
10998	RF-TS 2	2	M4-12	—	—	50
10999	RF-TS 3	3	M5-20	—	—	25

RF-DS38X14

10466

ПЛАШКОДЕРЖАТЕЛЬ

| Die handle | Oprawa do narzynek | Schneideisenhalter | Porte-filière | Portacojinete



Размеры Size	0,3	—	40
38x14	—	—	—

RF-C010-1T

10454

10 pcs

НАБОР МЕТЧИКОВ

| Steelwirebr | Szczotkadruciana | Stahldrahtbürste |
Brosse de fil en laito | Cepillodeace



Метрический | Metric

Размеры Size	0,27	—	50
M6x1, M7x1, M8x1/1.25, M10x1/1.25/1.5, M12x1.25/1.5/1.75	—	—	—

RF-TAP...

МЕТЧИКИ

3 pcs

| Machine tap | Gwintownik maszynowy | Maschinengewindebohrer |
Taraud machine | Macho mecanico



Код №	Артикул item №	Размеры Size	0,018	0,03	0,036	0,039	0,05	0,05	0,064	0,064	0,075	0,075	0,092	0,121	0,121	0,181	0,182
10000	TAP4x0,7	M4x0,7	—	—	—	—	—	500									
10006	TAP5x0,8	M5x0,8	—	—	—	—	—	500									
10011	TAP6x1	M6x1	—	—	—	—	—	600									
10018	TAP7x1	M7x1	—	—	—	—	—	600									
10037	TAP8x1	M8x1	—	—	—	—	—	300									
10038	TAP8x1,25	M8x1,25	—	—	—	—	—	600									
10039	TAP9x1	M9x1	—	—	—	—	—	300									
10312	TAP9x1,25	M9x1,25	—	—	—	—	—	300									
10316	TAP10x1,25	M10x1,25	—	—	—	—	—	500									
10317	TAP10x1,5	M10x1,5	—	—	—	—	—	500									
10323	TAP11x1,5	M11x1,5	—	—	—	—	—	300									
10351	TAP12x1,5	M12x1,5	—	—	—	—	—	500									
10351	TAP12x1,75	M12x1,75	—	—	—	—	—	300									
10398	TAP14x1,5	M14x1,5	—	—	—	—	—	500									
10399	TAP14x2	M14x2	—	—	—	—	—	200									

RF-DIE...

ПЛАШКИ

| Circulardi | Narzynka | Schneideisen | Filière | Cojinete dero



Код №	Артикул item №	Ø, mm	Размеры Size	0,017	0,02	0,026	0,021	0,031	0,031	0,043	0,043	0,043	0,063	0,083	0,06
10438	DIE6x1	20	M6x1	—	—	—	—	—	—	—	—	—	—	—	300
10439	DIE7x1	25	M7x1	—	—	—	—	—	—	—	—	—	—	—	500
10441	DIE8x1,25	25	M8x1,25	—	—	—	—	—	—	—	—	—	—	—	500
10440	DIE8x1	25	M8x1	—	—	—	—	—	—	—	—	—	—	—	300
10444	DIE9x1,25	25	M9x1,25	—	—	—	—	—	—	—	—	—	—	—	300
10442	DIE9x1	25	M9x1	—	—	—	—	—	—	—	—	—	—	—	300
10445	DIE10x1,25	30	M10x1,25	—	—	—	—	—	—	—	—	—	—	—	300
10448	DIE10x1,5	30	M10x1,5	—	—	—	—	—	—	—	—	—	—	—	300
10449	DIE11x1,5	30	M11x1,5	—	—	—	—	—	—	—	—	—	—	—	300
10450	DIE12x1,5	38	M12x1,5	—	—	—	—	—	—	—	—	—	—	—	250
10451	DIE12x1,75	38	M12x1,75	—	—	—	—	—	—	—	—	—	—	—	300
10452	DIE14x1,5	38	M14x1,5	—	—	—	—	—	—	—	—	—	—	—	300

RF-PD016-1

10465

16 pcs

НАБОР МЕТЧИКОВ И ПЛАШЕК

| Tapsanddies | Zestawnarzynekigwintownikow |
Gewindeschneidwerkzeug-Satz | Set de filières et tarauds |
Juego de machosde roscar y cojinetes

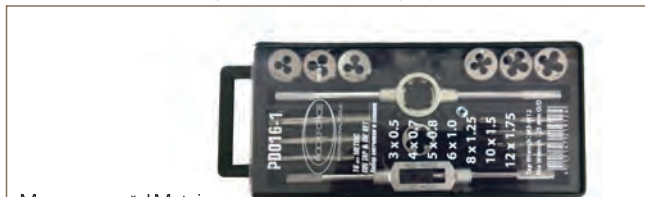

Метрический | Metric

Размеры Size	0,62	—	25
M3x0.5, M4x0.7, M5x0.8, M6x1, M8x1.25, M10x1.5, M12x1.75	—	—	—

RF-M020-1 10456 20 pcs

НАБОР МЕТЧИКОВ И ПЛАСЕК

| Tapsanddies | Zestawnarzynekigwintownikow |
Gewindeschneidwerkzeug-Satz | Set de filières et tarauds |
Juego de machosde roscar y cojinetes

M3x0.5-M4x0.7-M5x0.8-M6x1.7-M8x1.25-M9x1.25-M10x1.5-M12x1.75
M3xM12
25 mm



Метрический | Metric



RF-M024-1 1045... 24 pcs

НАБОР МЕТЧИКОВ И ПЛАСЕК

| Tapsanddies | Zestawnarzynekigwintownikow |
Gewindeschneidwerkzeug-Satz | Set de filières et tarauds |
Juego de machosde roscar y cojinetes

10457 RF-M024-1
M5x0.8-M5x0.9-M6x0.75-M6x1
M8x1.25-M10x1.25-M10x1.5-
M12x1.5-M12x1.75
M3-M12
25mm

10458 RF-M024-2
1/4-20; 1/4-28; 5/16-18;
5/16-24; 3/8-16; 3/8-24;
7/16-14; 7/16-20; 1/2-13; 1/2-20
1/6-1/2"
1"

1/8 NTP27
1/8 NTP27



Метрический / Дюймовый
Metric / Inch



RF-M040-1 10459 40 pcs

НАБОР МЕТЧИКОВ И ПЛАСЕК

| Tapsanddies | Zestawnarzynekigwintownikow |
Gewindeschneidwerkzeug-Satz | Set de filières et tarauds |
Juego de machosde roscar y cojinetes

M3x0.5-M3x0.6-M4x0.7-M4x0.75-M5x0.8-M5x0.9-M6x0.75-M6x1.0-
7x0.75-7x1.8-1.8x1.25-10x1.25-10x1.5-12x1.5-12x1.75
1/8 NTP27
1/8 NTP27
M3-M12
25 mm
M3-M6



Размер
Size
M10x1.5 | 1.8 | - | 10

RF-M058-1 10460 58 pcs

НАБОР МЕТЧИКОВ И ПЛАСЕК

| Tapsanddies | Zestawnarzynekigwintownikow |
Gewindeschneidwerkzeug-Satz | Set de filières et tarauds |
Juego de machosde roscar y cojinetes

M3x0.5-M3x0.6-M4x0.7-M4x0.75-M5x0.8-M5x0.9-M6x0.75-M6x1.0-
M7x0.75-M7x1-M8x1-M8x1.25-M10x1.25-M10x1.5-M12x1.25-12x1.75
1/8 NTP27
1/8 NTP27
M4-M12
25 mm
M3-M6
50x5mm



Метрический / Metric



RF-M060-3 10461 60 pcs

НАБОР МЕТЧИКОВ И ПЛАСЕК

| Tapsanddies | Zestawnarzynekigwintownikow |
Gewindeschneidwerkzeug-Satz | Set de filières et tarauds |
Juego de machosde roscar y cojinetes

M3x0.5, M4x0.7, M5x0.8, M6x1, M7x1, M8x1.25,
M9x1.25, M10x1.5, M12x1.75
1/4-20; 1/4-28; 5/16-18; 5/16-24; 3/8-16; 3/8-24
7/16-14; 7/16-20; 1/2-13; 1/2-20
4-40; 6-32; 8-32; 10-32; 10-24; 12-24
1/8 NTP27
1/8 NTP27
M4-12
M3-M6
25mm
50x5mm



Метрический / Дюймовый
Metric / Inch



RF-B110-1 10453 110 pcs

НАБОР МЕТЧИКОВ И ПЛАСЕК

| Tapsanddies | Zestawnarzynekigwintownikow |
Gewindeschneidwerkzeug-Satz | Set de filières et tarauds |
Juego de machosde roscar y cojinetes

M2x0.4; M3x0.5; M4x0.7; M5x0.8; M6x1; M6x0.75; M7x1; M7x0.75;
M8x0.75; M8x1; M8x1.25; M9x0.75; M9x1; M9x1.25; M10x1.5; M10x1.25;
M6x10x0.75; M10x1; M11x1.5; M11x1.25; M11x1; M11x0.75; M12x0.75;
M12x1; M12x1.25; M12x1.5; M12x1.75; M14x2; M14x1.5; M14x1;
M14x1.25; M16x2; M16x1.5; M16x1.0; M18x1.5
M3-M12; M6-M20
M3-M6
25 mm; 38 mm



Метрический | Metric



RF-323116 КЛУПП ТРУБНЫЙ СО СМЕННЫМИ ПЛАШКАМИ

15396 | Pipe die stock with changeable screw dies
Gwintownica rurowa z wymiennymi ci gad ami (narzynkami)

9 pcs



RF-3257129 НАБОР СВЕРЛ ПО МЕТАЛЛУ

15221 | Machine tap | Gwintownik maszynowy | Maschinengewindebohrer
Taraud machine | Macho mecanico

29 pcs

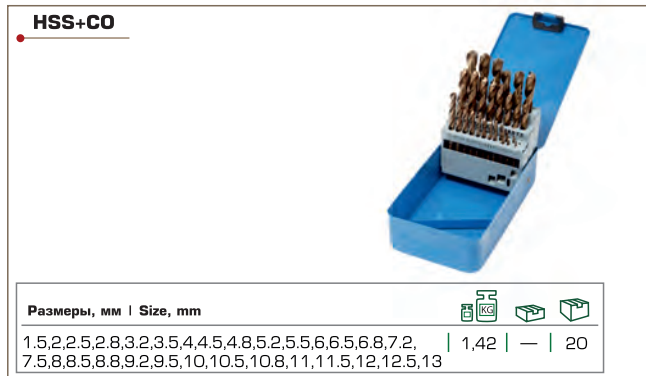

RF-929U... НАБОР ФУТОРОК ДЛЯ ВОССТАНОВЛЕНИЯ РЕЗЬБЫ

| Thread repair set | Zestaw do naprawy gwintów | Reparatursatz für Gewinde | Set d'helicoils | Juego para reparar roscas

Код №	Артикул item №	PCS	Размеры Size, mm			
17728	RF-929U1A	50	M5x0.8	—	—	—
17730	RF-929U2A	50	M6x1	—	—	—
17732	RF-929U3A	50	M8x1.25	—	—	—
17722	RF-924U2A	25	M10x1.25	—	—	—
17724	RF-924U3A	25	M10x1.5	—	—	—
17715	RF-912U5A	25	M12x1.25	—	—	—
17719	RF-912U7A	25	M12x1.75	—	—	—
17710	RF-910U5A	10	M14x1.25	—	—	—
17712	RF-910U6A	10	M14x1.5	—	—	—

RF-929U... НАБОР ПРИСПОСОБЛЕНИЙ И ФУТОРОК ДЛЯ ВОССТАНОВЛЕНИЯ РЕЗЬБЫ

| Thread repair set | Zestaw do naprawy gwintów | Reparatursatz für Gewinde | Set d'helicoils | Juego para reparar roscas

Код №	Артикул item №	PCS	Размеры Size, mm	Размеры Size, mm			
17727	RF-929U1	25	M5x0.8	5.2	—	—	—
17729	RF-929U2	25	M6x1	6.3	—	—	—
17731	RF-929U3	25	M8x1.25	8.3	—	—	—
17721	RF-924U2	15	M10x1	10.4	—	—	—
17723	RF-924U3	15	M10x1.25	10.5	—	—	—
17725	RF-924U5	15	M10x1.5	10.5	—	—	—
17714	RF-912U5	15	M12x1.25	12.5	—	—	—
17716	RF-912U6	15	M12x1.5	12.5	—	—	—
17718	RF-912U7	15	M12x1.75	12.5	—	—	—
17709	RF-910U5	15	M14x1.25	14.5	—	—	—
17711	RF-910U6	15	M14x1.5	14.5	—	—	—

RF-9130U1 НАБОР ПРИСПОСОБЛЕНИЙ И ФУТОРОК ДЛЯ ВОССТАНОВЛЕНИЯ РЕЗЬБЫ

15663 | Set of tools and threaded fittings for thread restoration | Zestaw urz dze i skr tek zw kowychdonaprawy gwintu

131 pcs



RF-602... ЗУБИЛО

| Coldchise | Przecinak płaski | Flachmeissel | Burin | Tajadera en frío

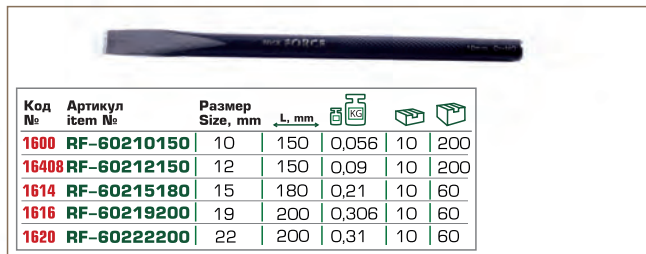

Код №	Артикул item №	Размер Size, mm	L, mm			
1600	RF-60210150	10	150	0,056	10	200
16408	RF-60212150	12	150	0,09	10	200
1614	RF-60215180	15	180	0,21	10	60
1616	RF-60219200	19	200	0,306	10	60
1620	RF-60222200	22	200	0,31	10	60

RF-602... ЗУБИЛО

| Coldchise | Przecinak płaski | Flachmeissel | Burin | Tajadera en frío

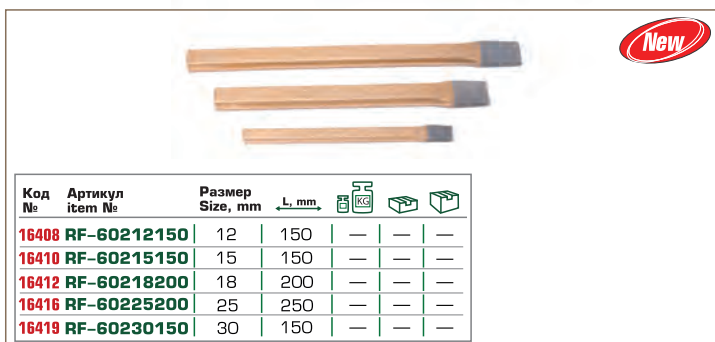

RF-60... ЗУБИЛО

| Coldchise | Przecinak płaski | Flachmeissel | Burin | Tajadera en frío

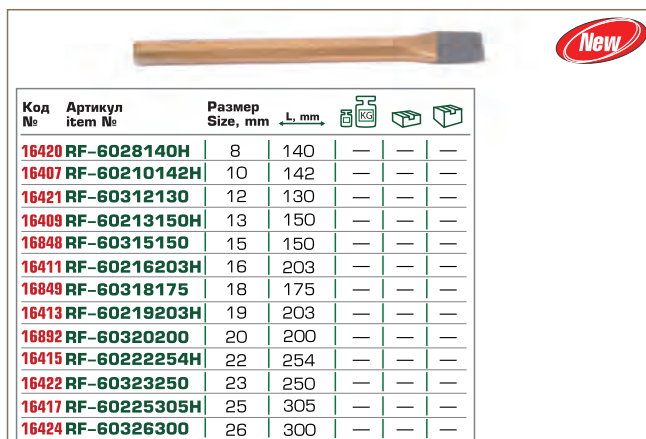

Код №	Артикул item №	Размер Size, mm	L, mm			
16420	RF-6028140H	8	140	—	—	—
16407	RF-60210142H	10	142	—	—	—
16421	RF-60312130	12	130	—	—	—
16409	RF-60213150H	13	150	—	—	—
16848	RF-60315150	15	150	—	—	—
16411	RF-60216203H	16	203	—	—	—
16849	RF-60318175	18	175	—	—	—
16413	RF-60219203H	19	203	—	—	—
16892	RF-60320200	20	200	—	—	—
16415	RF-60222254H	22	254	—	—	—
16422	RF-60323250	23	250	—	—	—
16417	RF-60225305H	25	305	—	—	—
16424	RF-60326300	26	300	—	—	—

RF-60...Q ЗУБИЛО С ПРОРЕЗИНЕННОЙ ЗАЩИТНОЙ РУКОЯТКОЙ

| Chisel with rubberized protective handle | Przecinakzpowleczonym gum uchwytem ochronnym



New

Код №	Артикул item №	Размер Size, mm	L, mm			
16423	RF-60323300Q	23	300	—	—	—
16414	RF-60219254HQ	19	254	—	—	—
16418	RF-60225305HQ	25	305	—	—	—
16897	RF-60326300Q	26	300	—	—	—
16425	RF-60330350Q	30	350	—	—	—

RF-60... ВЫКОЛОТКА

| Pin punch | Wybijak | Splintentreiber | Percuteur | Punzyn expulsador



Код №	Артикул item №	Размер Size, mm	L, mm			
1622	RF-6042140	2	140	0,068	20	200
16428	RF-6043150	3	150	0,07	20	200
1625	RF-6044190	4	190	0,078	20	200
1627	RF-6062185	2	185	0,1	20	200
1631	RF-6063185	3	185	0,101	20	200
1632	RF-6064185	4	185	0,102	20	200

RF-604... ВЫКОЛОТКА

| Pin punch | Wybijak | Splintentreiber | Percuteur | Punzyn expulsador



New

Код №	Артикул item №	Размер Size, mm	L, mm			
16912	RF-60415150	1.5	150	—	—	—
16426	RF-6042150	2	150	—	—	—
16428	RF-6043150	3	150	—	—	—
16430	RF-6044150	4	150	—	—	—
16432	RF-6045150	5	150	—	—	—
16434	RF-6046150	6	150	—	—	—

RF-604... ВЫКОЛОТКА

| Pin punch | Wybijak | Splintentreiber | Percuteur | Punzyn expulsador



New

Код №	Артикул item №	Размер Size, mm	L, mm			
16427	RF-6042152H	2	152	—	—	—
16429	RF-6043152H	3	152	—	—	—
16431	RF-6044152H	4	152	—	—	—
16433	RF-6045152H	5	152	—	—	—
16435	RF-6046152H	6	152	—	—	—

RF-606... ВЫКОЛОТКА КОНУСНАЯ

| Cone punch | Wybijak sto kowy



New

Код №	Артикул item №	Размер Size, mm	L, mm			
16437	RF-6062120	2	120	—	—	—
16439	RF-6063150	3	150	—	—	—
16440	RF-6064120	4	120	—	—	—
16443	RF-6065150	5	150	—	—	—
16444	RF-6066120	6	120	—	—	—

RF-606...140H ВЫКОЛОТКА КОНУСНАЯ

| Cone punch | Wybijak sto kowy



New

Код №	Артикул item №	Размер Size, mm	L, mm			
16438	RF-6062140H	2	140	—	—	—
17052	RF-6063140H	3	140	—	—	—
16441	RF-6064140H	4	140	—	—	—
16442	RF-6065140H	5	140	—	—	—
16445	RF-6066140H	6	140	—	—	—

RF-6074185 КЕРНЕР

1636 | Center-punch | Punktak



Размер Size, mm	L, mm			
4	185	0,103	20	200

RF-607... КЕРНЕР

| Center-punch | Punktak



New

Код №	Артикул item №	Размер Size, mm	L, mm			
16446	RF-6073150	3	150	—	—	—
16447	RF-6074120	4	120	—	—	—
17058	RF-6075150	5	150	—	—	—

RF-3927... КЕРНЕР АВТОМАТИЧЕСКИЙ

| Automatic punch | Punktak automatyczny



RF-5055 НАБОР ЗУБИЛ

1359
5 pcs
| Chisel set | Zestaw przecinaków | Flachmeisselsatz | Set de burins | Cinceles



RF-5049 НАБОР ЗУБИЛ

16394
4 pcs
| Chisel set | Zestaw przecinaków | Flachmeisselsatz | Set de burins | Cinceles



RF-50310 НАБОР ЗУБИЛ

16393
3 pcs
| Chisel set | Zestaw przecinaków | Flachmeisselsatz | Set de burins | Cinceles



RF-50510 НАБОР ЗУБИЛ

16395
5 pcs
| Chisel set | Zestaw przecinaków | Flachmeisselsatz | Set de burins | Cinceles



RF-5014F НАБОР ЗУБИЛ

16723
5 pcs
| Chisel set | Zestaw przecinaków | Flachmeisselsatz | Set de burins | Cinceles



RF-5054 НАБОР ЗУБИЛ И ВЫКОЛОТОК

16398
5 pcs
| Set of chisels and punches | Zestaw przecinakow i wybijakow



RF-5054N НАБОР ЗУБИЛ И ВЫКОЛОТОК

16399
6 pcs
| Set of chisels and punches | Zestaw przecinakow i wybijakow



RF-5141M НАБОР ЗУБИЛ И ВЫКОЛОТОК
16847
14 pcs



RF-T5131H НАБОР ЗУБИЛ И ВЫКОЛОТОК
16461
13 pcs

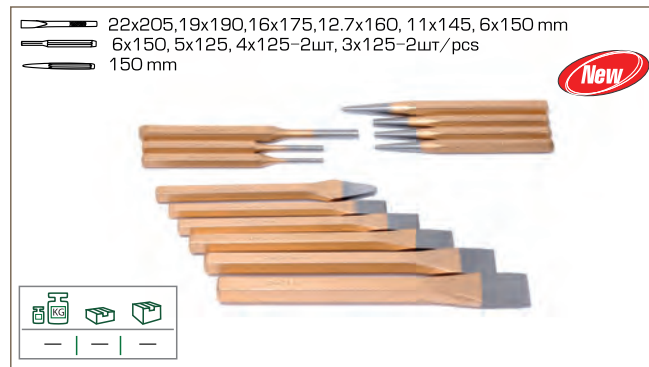

RF-5054P НАБОР ЗУБИЛ И ВЫКОЛОТОК
16400
6 pcs



RF-5211P НАБОР ЗУБИЛ И ВЫКОЛОТОК
16406
21 pcs



RF-T5131 НАБОР ЗУБИЛ И ВЫКОЛОТОК
3273
13 pcs



RF-50613 НАБОР ВЫКОЛОТОК
1360
6 pcs



RF-50613M НАБОР ВЫКОЛОТОК
16405
6 pcs

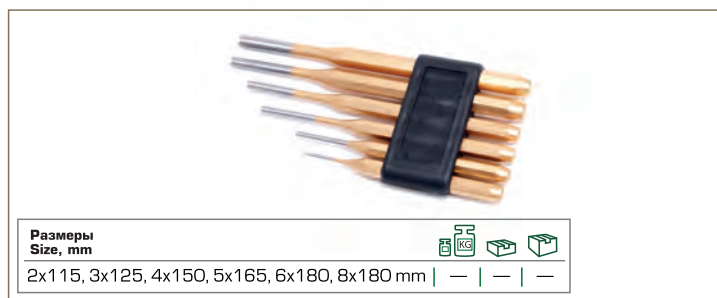

RF-50612 НАБОР ВЫКОЛОТОК
16401
6 pcs

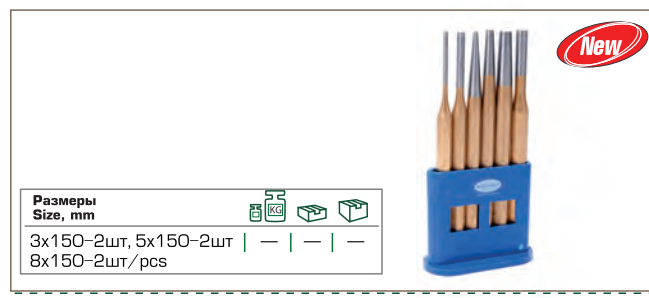

RF-6049
16436
4 pcs

НАБОР ВЫКОЛОТОК С ЭРГОНОМИЧЕСКИМИ РУКОЯТКАМИ
| Set of punches with ergonomic handles |
Zestaw wybijańcywo ergonomicznych uchwytach

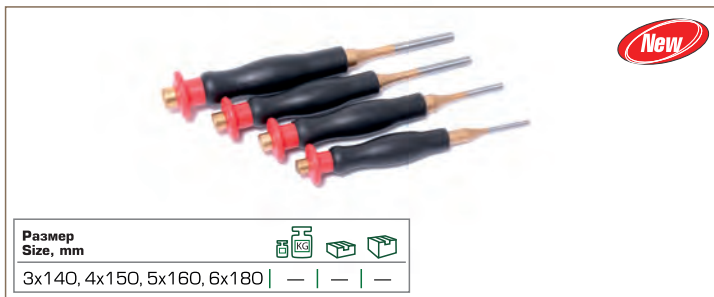

RF-50512
16396
5 pcs

НАБОР ВЫКОЛОТОК
| Pin punch set | Zestaw wybijańców | Splintentreiber Satz |
Set de perceuteurs | Juego de punzones

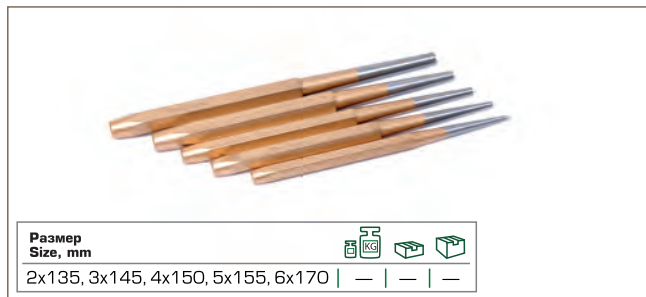

RF-50613K
16403
6 pcs

НАБОР ВЫКОЛОТОК
| Pin punch set | Zestaw wybijańców | Splintentreiber Satz |
Setdepercuteu | Juegodepunzon

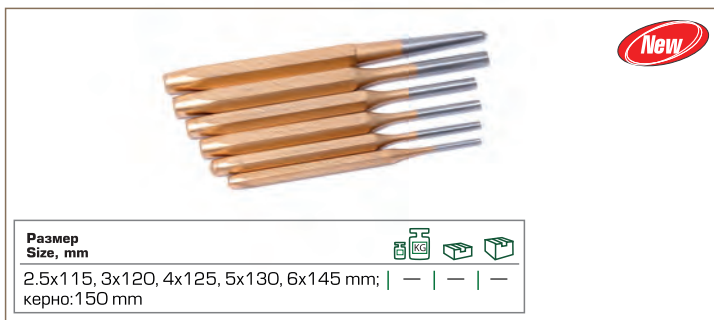

RF-50613L
16404
6 pcs

НАБОР ВЫКОЛОТОК
| Pin punch set | Zestaw wybijańców | Splintentreiber Satz |
Setdepercuteu | Juegodepunzon

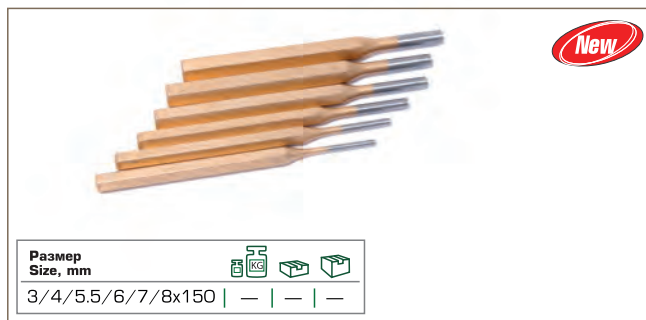

RF-50513L
16397
6 pcs

НАБОР ВЫКОЛОТОК
| Pin punch set | Zestaw wybijańców | Splintentreiber Satz |
Setdepercuteu | Juegodepunzon

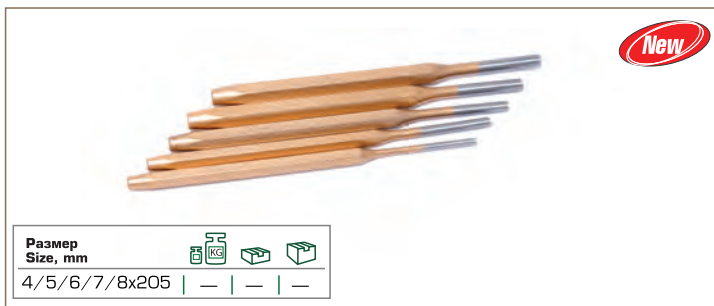

RF-50613H
16727
6 pcs

НАБОР ВЫКОЛОТОК
| Pin punch set | Zestaw wybijańców | Splintentreiber Satz |
Setdepercuteu | Juegodepunzon



RF-50613A
16402
6 pcs

НАБОР ВЫКОЛОТОК
| Pin punch set | Zestaw wybijańców | Splintentreiber Satz |
Setdepercuteu | Juegodepunzon



RF-50613XL
16729
6 pcs

НАБОР ВЫКОЛОТОК УДЛИНЕННЫХ



RF-009...D НАБОР ШТАМПОВ ЦИФРОВЫХ

9 pcs

| Set of digit stamps | Zestaw stempli cyfrowych

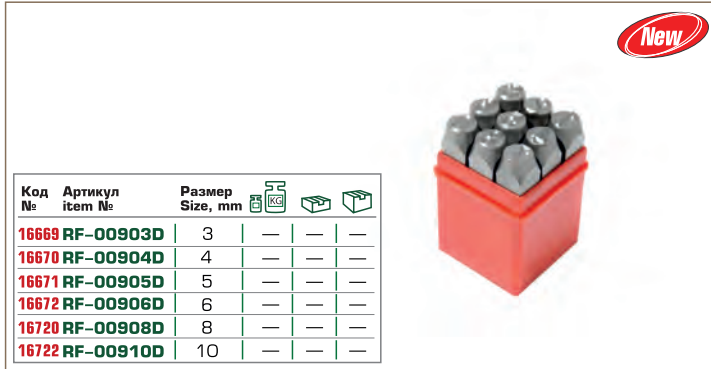

RF-027... НАБОР ШТАМПОВ БУКВЕННЫХ

27 pcs

| Set of letter stamps | Zestaw stempli literowych

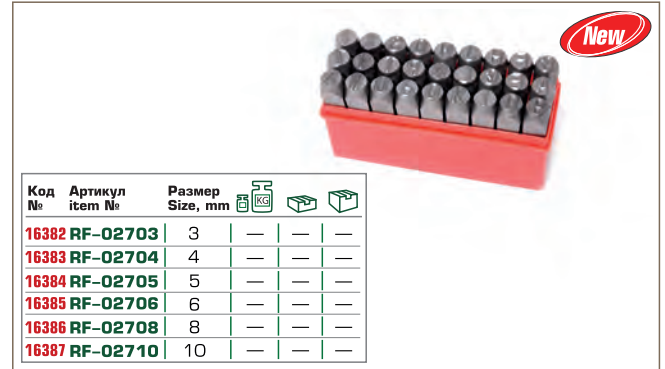

RF-5056 НАБОР НАПИЛЬНИКОВ

235

5 pcs

| Steel file set | Pilniki do metalu | Werkstatt-Feilen | Set de limes à métal | Juego de limas para metal



RF-6300... НАБОР ЭКСТРАКТОРОВ РЕЗЬБЫ

5 pcs

| Screw extractor set | Wykrętki do zerwanych śrub | Schraubenausdrehersatz | Set d'extracteurs aux vis | Destornillador para tornillos arrancados



RF-63005B НАБОР ЭКСТРАКТОРОВ РЕЗЬБЫ

11615

6 pcs

| Screw extractor set | Wykrętki do zerwanych śrub | Schraubenausdrehersatz | Set d'extracteurs aux vis | Destornillador para tornillos arrancados



RF-925U1 НАБОР ЭКСТРАКТОРОВ РЕЗЬБЫ И СВЕРЛ

3050

25 pcs

| Screw extractor set & HSS drill bits | Wykrętki do zerwanych śrub i wiertła do metalu HSS | Schraubenausdrehersatz & HSS Bohrer | Set d'extracteurs aux vis | Destornillador para tornillos arrancados & HSS brocas



RF-910U2 НАБОР ГОЛОВЕК-ЭКСТРАКТОРОВ ДЛЯ ПОВРЕЖДЕННЫХ БОЛТОВ И ГАЕК

17304

10 pcs 3/8"

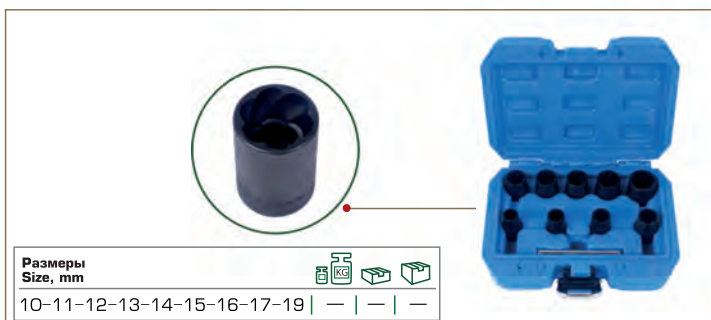

RF-911U2 НАБОР ГОЛОВЕК-ЭКСТРАКТОРОВ ДЛЯ ПОВРЕЖДЕННЫХ БОЛТОВ И ГАЕК

18329

11 pcs



RF-905U2L НАБОР ГОЛОВОК-ЭКСТРАКТОРОВ УДЛИНЕННЫХ 16263 5 pcs 1/2"



RF-672... ГАЙКОЛОМ | Universal nut cracker | 5 pcs

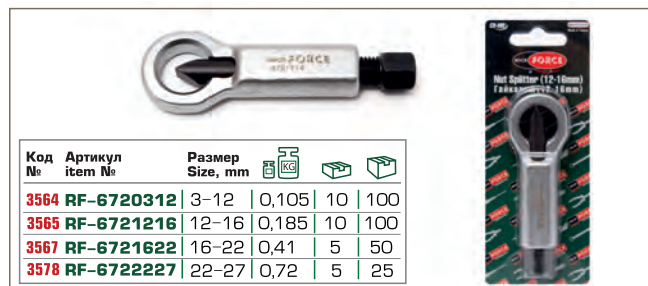

RF-672 НАБОР ГАЙКОЛОМОВ 15247 4 pcs | Heavy duty nut splitter | Zestaw przecinaków do nakrętek | Meißelsatz für Schraubenmutter | Set de burins | Juego de tajaderas para tuercas



RF-818A ШПИЛЬКОВЕРТ УНИВЕРСАЛЬНЫЙ 18325 1/2" | Stud extractor | Wykręтак do śrub szpilek i nakrętek | Stehbolzensaundreher | Extracteur de goujon, écrou ou boulon arrondis | Extractor de esparragos



RF-818... ШПИЛЬКОВЕРТ 1/2" | Stud extractor |



RF-5042 НАБОР ШПИЛЬКОВЕРТОВ 1357 4 pcs | Roller stud extractor set | Komplet wykręтакowy do szpilek | Stehbolzenslösersatz | Set d'extracteurs de goupilles | Juego de extractores de agujas



RF-T5331 НАБОР ДЛЯ ОТКРУЧИВАНИЯ 3555 33 pcs ПОВРЕЖДЕННЫХ БОЛТОВ- ГАЕК И ШПИЛЕК | Twist socket set | Zestaw wykręтакowy do śrub | Schraubendrehersatz | Set d'extracteurs aux vis | Juego de destornilladores

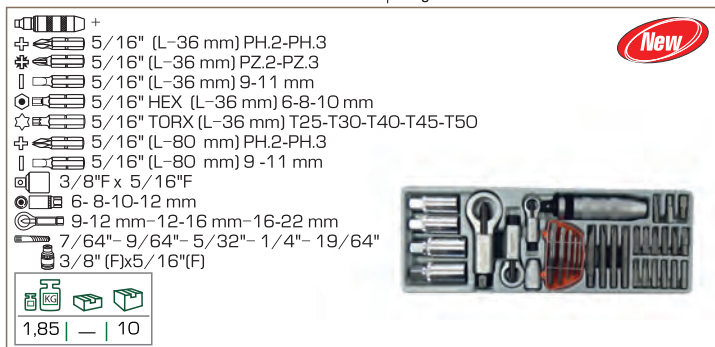

RF-67801 ЗАКЛЕПОЧНИК МЕХАНИЧЕСКИЙ 11624 | Mechanical riveter | Nitownica mechaniczna

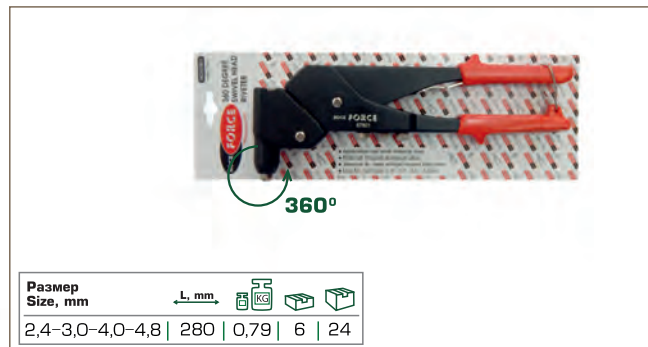

RF-J701 15282

ЗАКЛЕПОЧНИК МЕХАНИЧЕСКИЙ "PROFI"
|"Profi" mechanical riveter | Nitownica mechaniczna "Profi"



Размер Size, mm	L, mm	KG	Box	Case
2.4-3.2-4.0-4.8	270	0,617	—	30

RF-S201 15281

ЗАКЛЕПОЧНИК МЕХАНИЧЕСКИЙ "PROFI"
|"Profi" mechanical riveter | Nitownica mechaniczna "Profi"



Размер Size, mm	L, mm	KG	Box	Case
2.4-3-3.2-4-4.8	285	0,85	—	24

RF-S905 15280

ЗАКЛЕПОЧНИК МЕХАНИЧЕСКИЙ 2 В 1 "PROFI"
|"Profi" mechanical riveter | Nitownica mechaniczna "Profi"



Размер Size, mm	Размер Size	L, mm	KG	Box	Case
2.4-4.8	M3-M16	285	1,617	—	12

RF-H51 15278

**ЗАКЛЕПОЧНИК МЕХАНИЧЕСКИЙ
РЫЧАЖНО-СКЛАДНОЙ "PROFI"**
|"Profi" lever-folding mechanical riveter |
Nitownica mechaniczna d wigniowo-sk adana "profi"



Размер Size, mm	KG	Box	Case
3.2-4-4.8-5-6-6.4	2,31	—	10

RF-TC20 15279

**ЗАКЛЕПОЧНИК МЕХАНИЧЕСКИЙ ДВУРУЧНЫЙ
"PROFI"**
|"Profi" two-handed mechanical riveter | Nitownica mechaniczna dwur czna "profi"

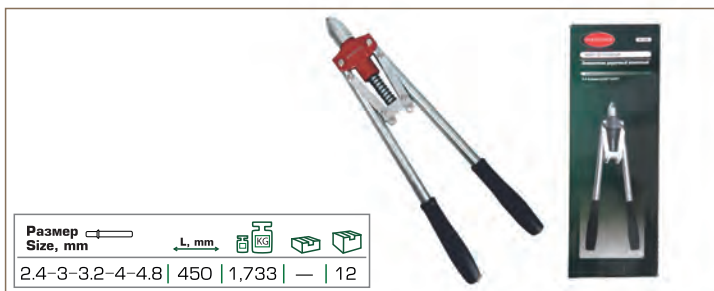

Размер Size, mm	L, mm	KG	Box	Case
2.4-3-3.2-4-4.8	450	1,733	—	12

RF-LHF157 15276

**ЗАКЛЕПОЧНИК МЕХАНИЧЕСКИЙ
ДВУРУЧНЫЙ 3 В 1 "PROFI"**
|"Profi" 3-in-1 two-handed mechanical riveter |
Nitownica mechaniczna dwur czna 3 w 1 "Profi"



Размер Size, mm	Размер Size	L, mm	KG	Box	Case
3.2-4-4.8-5-6-6.4	M4-M5-M6-M7-M8-M10-M12	520	3,333	—	6

RF-H9-7 15277

**ЗАКЛЕПОЧНИК МЕХАНИЧЕСКИЙ ДВУРУЧНЫЙ
3 В 1 "PROFI"**
|"Profi" 3-in-1 two-handed mechanical riveter |
Nitownica mechaniczna dwur,czna 3 w 1 "Profi"



Размер Size, mm	Размер Size	L, mm	KG	Box	Case
3.2-4-4.8-5-6-6.4	M4-M5-M6-M7-M8-M12	570	3,6	—	6

RF-LHF207 15275

**ЗАКЛЕПОЧНИК МЕХАНИЧЕСКИЙ
ДВУРУЧНЫЙ 3 В 1 "PROFI"**
|"Profi" 3-in-1 two-handed mechanical riveter |
Nitownica mechaniczna dwur,czna 3 w 1 "Profi"



• Складной / Folding

Размер Size, mm	Размер Size	L, mm	KG	Box	Case
3.2-4-4.8-5.6-6.4	M4-M5-M6-M7-M8-M10-M12	520	3,282	—	6

RF-34012123
17445

ЩЕТКА ПО МЕТАЛЛУ РУЧНАЯ

| Steel wire brush | Szczotka druciana | Stahldrahtbürste |
Brosse de fil en laiton | Cepillo de acero

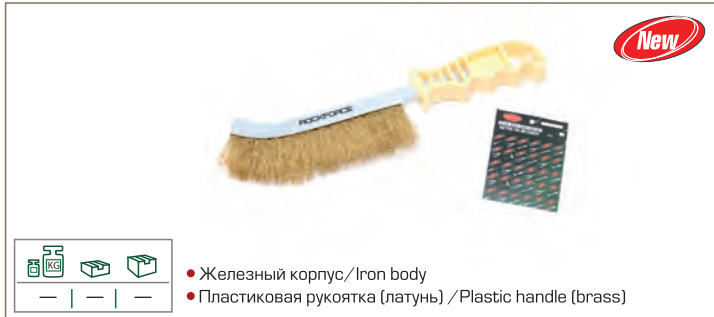

RF-34012133
17447

ЩЕТКА ПО МЕТАЛЛУ РУЧНАЯ

| Steel wire brush | Szczotka druciana | Stahldrahtbürste |
Brosse de fil en laiton | Cepillo de acero



RF-340117...
1744...

ЩЕТКА ПО МЕТАЛЛУ РУЧНАЯ

| Steel wirebrush | Szczotkadruciana | Stahldrahtbürste |
Brosse de fil en laito | Cepillodeacero



RF-34012839
17453

ЩЕТКА-МИНИ ПО МЕТАЛЛУ РУЧНАЯ

| Steel wirebrush | Szczotkadrucian | Stahldrahtbürste |
Brosse de fil en laiton | Cepillodeacer



RF-340129725
17454

ЩЕТКА-МИНИ ПО МЕТАЛЛУ РУЧНАЯ

| Steel wirebrush | Szczotkadrucian | Stahldrahtbürste |
Brosse de fil en laiton | Cepillodeacer

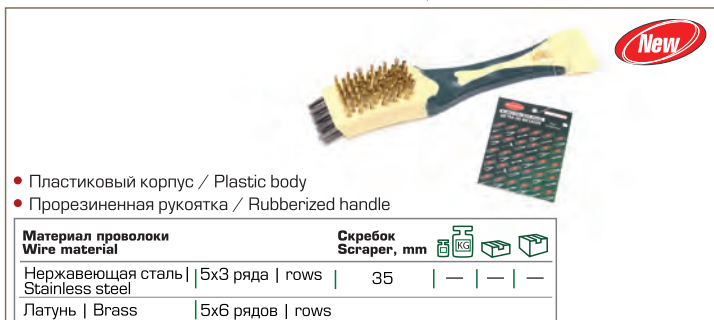

RF-340121214
17444

ЩЕТКА ПО МЕТАЛЛУ РУЧНАЯ

| Steel wirebrush | Szczotkadrucian | Stahldrahtbürste |
Brosse de fil en laito | Cepillodeac

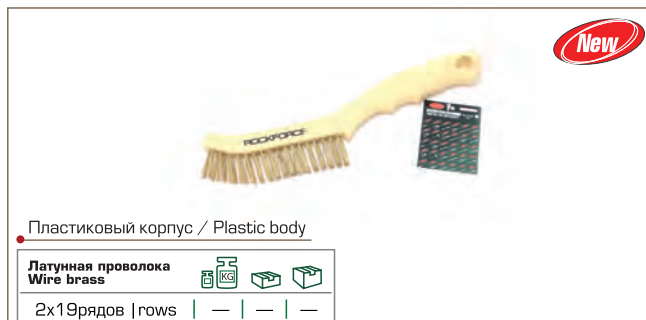

RF-340121318
17446

ЩЕТКА ПО МЕТАЛЛУ РУЧНАЯ

| Steel wirebr | Szczotkadruciana | Stahldrahtbürste |
Brosse de fil en laito | Cepillodeace



RF-340122313
17449

ЩЕТКА ПО МЕТАЛЛУ РУЧНАЯ

| Steelwirebru | Szczotkadruciana | Stahldrahtbürste |
Brosse de fil en laito | Cepillodeace



RF-340123316
11846

ЩЕТКА ПО МЕТАЛЛУ РУЧНАЯ

| Steel wire brush | Szczotka druciana | Stahldrahtbürste |
Brosse de fil en laito | Cepillodeace



New

- Пластиковый корпус / Plastic body
- Прорезиненная рукоятка / Rubberized handle

Латунная проволока Wire brass	Скребок металлический Metal mm			
4x11 рядов rows	70			

RF-340125228
11846

ЩЕТКА ПО МЕТАЛЛУ РУЧНАЯ

| Steel wire brush | Szczotkadrucia | Stahldrahtbürste |
Brosse de fil en laito | Cepillodeace



New

- Пластиковый корпус / Plastic body
- Прорезиненная рукоятка / Rubberized handle

Проволока wire из нержавеющей стали Stainless steel	Скребок mm			
5x18 рядов rows				

RF-3401210338
11846

ЩЕТКА ПО МЕТАЛЛУ РУЧНАЯ

| Steel wire brush | Szczotka druciana | Stahldrahtbürste |
Brosse de fil en laiton | Cepillo de acero



New

- Пластиковый корпус / Plastic body
- П-образная рукоятка / П-shaped handle

Латунная проволока Wire brass			
8x22 рядов rows			

RF-340126429
11846

ЩЕТКА ПО МЕТАЛЛУ ДВУРУЧНАЯ

| Steel wire brush | Szczotka druciana | Stahldrahtbürste |
Brosse de fil en laiton | Cepillo de acero



New

- Пластиковый корпус / Plastic body
- Прорезиненная эргономическая рукоятка /
Rubberized ergonomic handle

Медная проволока			
5x32 рядов rows			

RF-3401214235
11846

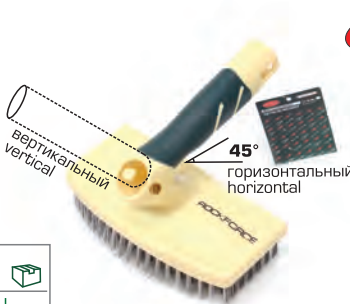

ЩЕТКА ПО МЕТАЛЛУ УНИВЕРСАЛЬНАЯ

| Universal brush for metal | Szczotka uniwersalna do metali



New

Ручная и под "черенок"
вертикальный / vertical
горизонтальный / horizontal
45°

Проволока wire из нержавеющей стали Stainless steel			
7x19 рядов rows			

RF-340131625
11846

**НАБОР ЩЕТОК ПО МЕТАЛЛУ
В ПЛАСТИКОВОМ КОРПУСЕ**

| Set of brushes for metal in plastic body | Szczotka uniwersalna do metali



New

Проволока wire из нержавеющей стали stainless steel латунь, нейлон brass, nylon	Скребок Scraper, mm			
5x6, 5x3 рядов rows	35			

RF-34013412
11846



**НАБОР ЩЕТОК ПО МЕТАЛЛУ
В ПЛАСТИКОВОМ КОРПУСЕ**

2 pcs

| Set of brushes for metal in plastic body | Szczotka uniwersalna do metali



New

Проволока wire высокоуглеродистая carbon сталь steel			
5x18; 5x32 рядов rows			

RF-340135102
11846

**НАБОР ЩЕТОК ПО МЕТАЛЛУ
В ПЛАСТИКОВОМ КОРПУСЕ**

2 pcs

| Set of brushes for metal in plastic body |
Szczotka uniwersalna do metali



New

Материал проволоки Wire material	Скребок Scraper, mm			
Высокоуглеродистая сталь High carbon steel Латунь / brass	75 4x11 рядов rows 4x16 рядов rows			



PROFESSIONAL TOOLS

Made in Taiwan



10. СПЕЦИАЛЬНЫЙ ИНСТРУМЕНТ Special tool | Specjalne narzędzie

10.1 Моторная группа / Engine group / Zestawy silnikowe

10.2 Топливная система, системы охлаждения и кондиционирования /
Fuel system, cooling and air-conditioning systems /
Układ paliwowy, systemy chłodzenia i klimatyzacji

10.3 Автоэлектрика, внутренняя обшивка салона / Upholstery, autoelectrics /
Wyposażenie wnętrza, wyposażenie elektryczne samochodu

10.4 Ходовая часть, кузовной ремонт / Suspension system / Podwozie

10.5 Тормозная, выхлопная системы / Brake system / Układ hamulcowy

10.6 Контрольно-измерительный инструмент / Measuring and control device

10.7 Съёмники подшипников / Bearing pullers / Ściągacze łożysk

10.8 Инструмент для мотоциклов / Tool for motorcycles / Narzędzie do motocykli

RF-807416

11822

1/2"

ГОЛОВКА СВЕЧНАЯ

| Spark plug socket | Nasadka do świec | Steckschlüssel |
 Douilleabougies | Boquilla de bujnas



Размер Size, mm			
16	0,098	10	120

RF-807418

3004

1/2"

ГОЛОВКА СВЕЧНАЯ

| Spark plug socket | Nasadka do świec | Steckschlüssel |
 Douilleabougies | Boquilla de bujnas



Размер Size, mm	L, mm			
18	65	0,155	10	80

RF-807421

11823

1/2"

ГОЛОВКА СВЕЧНАЯ

| Spark plug socket | Nasadka do świec | Steckschlüssel |
 Douilleabougies | Boquilla de bujnas



Размер Size, mm			
21	0,153	10	80

RF-807314... ГОЛОВКА СВЕЧНАЯ

2962 | 5293

3/8"

| Spark plug socket | Nasadka do świec | Steckschlüssel |
 Douilleabougies | Boquilla de bujnas

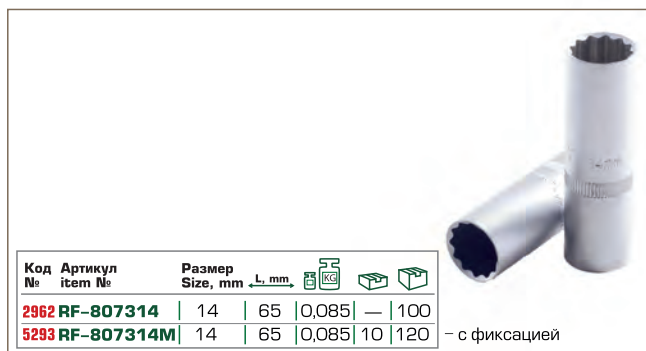

Код №	Артикул item №	Размер Size, mm	L, mm			
2962	RF-807314	14	65	0,085	—	100
5293	RF-807314M	14	65	0,085	10	120

с фиксацией

RF-80739014M

3087

3/8"

ГОЛОВКА СВЕЧНАЯ МАГНИТНАЯ

| Spark plug socket | Nasadka do świec | Steckschlüssel |
 Douilleabougies | Boquilla de bujnas

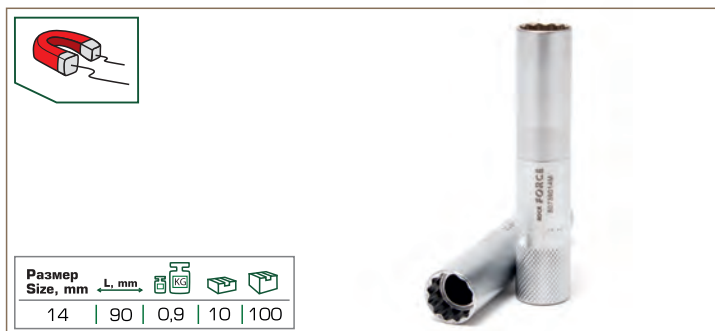

Размер Size, mm	L, mm			
14	90	0,9	10	100

RF-44327

1389

1/2"

**ГОЛОВКА ДЛЯ СНЯТИЯ
ДИЗЕЛЬНЫХ ФОРСУНОК**

| Head for removal of diesel injectors |
 Głowica do usuwania wtryskiwaczy diesla



Размер Size, mm			
27	0,32	10	50

RF-44322

559

1/2"

ГОЛОВКА ДЛЯ ДАТЧИКА "Лямбда-зонд"

| Head for sensor "lambda probe" |
 Głowica do czujnika lambda-sonda |



Ширина разреза под провод датчика/
 Width of cutting for sensor wire

Размер Size, mm			
22	0,246	10	70

RF-44307822В

15419

3/8"

**ГОЛОВКА ДЛЯ ДАТЧИКА
"Лямбда-зонд"**

| Head for sensor "lambda probe" |
 Głowica do czujnika lambda-sonda |



Ширина разреза под провод датчика/
 Width of cutting for sensor wire

Размер Size, mm			
22	—	—	—

9 мм

RF-44307822A
15418
3/8"

ГОЛОВКА ДЛЯ ДАТЧИКА "ЛЯМБДА-ЗОНД"
 | Head for sensor "lambda probe" |
 Głowica do czujnika lambda-sonda |



RF-44315022
15236
1/2"

ГОЛОВКА ДЛЯ ДАТЧИКА "ЛЯМБДА ЗОНД"
 | Head for sensor "lambda probe" |
 Głowica do czujnika lambda-sonda |



RF-9G1403
17011
3/8"

КЛЮЧ ДЛЯ ДАТЧИКА "ЛЯМБДА-ЗОНД"
 | Wrench for sensor "lambda probe" |
 Klucz do czujnika lambda-sonda |



RF-9G1404
17282
1/2"

КЛЮЧ ДЛЯ ДАТЧИКА "ЛЯМБДА ЗОНД"
 | Wrench for sensor "lambda probe" |
 Klucz do czujnika lambda-sonda |



RF-401127
17342

КЛЮЧ ДЛЯ ДАТЧИКА "ЛЯМБДА ЗОНД" ШАРНИРНЫЙ



RF-9G0122
15269

ГОЛОВКА ДЛЯ ФОРКАМЕП MERCEDES BENZ
 | Head for ignition cells of mercedes benz |
 Klucz do czujnika lambda-sonda



RF-40112612 **КЛЮЧ НАКИДНОЙ ДЛЯ ТУРБОКОМПРЕССОРА**
15415
3/8"
 | Box wrench for turbo compressor |
 Klucz narzutowy do sprężarki turbo(rotodynamicznej)



RF-6571 **НАБОР ИНСТРУМЕНТА ДЛЯ РЕГУЛИРОВКИ ПРИВОДА ТУРБОНАДДУВА**
18324
2 pcs
 | Tool kit for turbo charging driving unit regulation |
 Zestaw narzędzi do regulacji sterownika nadmuchiwanieturbo



RF-9G0722C КЛЕЩИ ДЛЯ ХОМУТОВ ПАТРУБКА ТУРБИНЫ
16596

| Pliers for turbine tube clamps | Kleszce do jarzem (strzemion, klamer) kryćcyw turbiny



Размер Size	L, mm	KG	Box	Box
—	—	—	—	—

RF-34914010V ГОЛОВКА-БИТА ДЛЯ РАЗБОРКИ ГОЛОВКИ БЛОКА ЦИЛИНДРОВ
16584
1/2"

| Bit socket for disassembly of head of cylinder block | Głowica-bit do demonta u g owicy bloku cylindrów



Размер Size	L, mm	KG	Box	Box
M10S	140	—	—	—

RF-4011112 КЛЮЧ ДЛЯ РАЗБОРКИ ГОЛОВКИ БЛОКА ЦИЛИНДРОВ
16252
1/2"

| Wrench for disassembly of head of cylinder block |



MAN	Размер Size	KG	Box	Box
—	E20	—	—	—

RF-4431... ГОЛОВКА РАЗРЕЗНАЯ
1625...

| Głowicarożcięta |

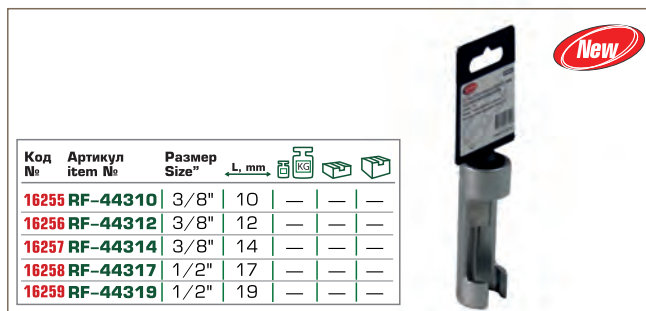

Код №	Артикул item №	Размер Size*	L, mm	KG	Box	Box
16255	RF-44310	3/8"	10	—	—	—
16256	RF-44312	3/8"	12	—	—	—
16257	RF-44314	3/8"	14	—	—	—
16258	RF-44317	1/2"	17	—	—	—
16258	RF-44319	1/2"	19	—	—	—

RF-75131...L КЛЮЧ РАЗРЕЗНОЙ L-ОБРАЗНЫЙ
172...
1/2" ●

| L-shaped flare wrench |

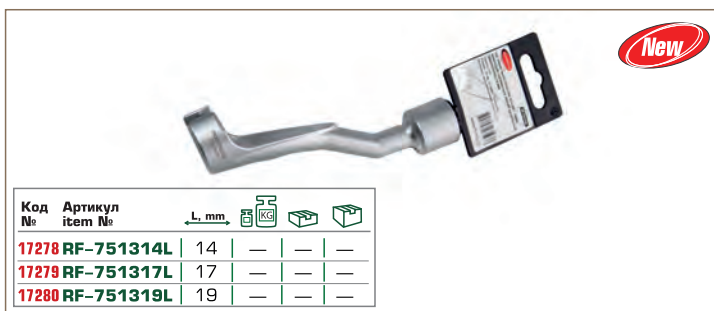

Код №	Артикул item №	L, mm	KG	Box	Box
17278	RF-751314L	14	—	—	—
17279	RF-751317L	17	—	—	—
17280	RF-751319L	19	—	—	—

RF-305133 НАБОР ГОЛОВОК УДЛИНЕННЫХ ДЛЯ СВЕЧЕЙ НАКАЛИВАНИЯ
15393
3 pcs 1/2"

| Deep well socket set for glow plugs | Zestaw głowic przed użonych do świeczkarowych



Под ключ 10 мм	Размер Size, mm	KG	Box	Box
—	8-9-10	0,18	—	20

RF-4011056 НАБОР ГОЛОВОК РАЗРЕЗНЫХ
15225
1/2" 3/8" 6 pcs

| Split socket set | Zestaw głowicrozciętych |



L, mm	KG	Box	Box
10-11-12-14-17-19	0,52	—	20

RF-305125 НАБОР ГОЛОВОК РАЗРЕЗНЫХ
15219
5 pcs 3/8"

| Split socket set | Zestaw głowicrozciętych |



L, mm	KG	Box	Box
12-14-17-19-22	0,43	—	20

RF-904G3

17062

4 pcs

НАБОР ГОЛОВЕК ДЛЯ ФОРСУНОК И ДАТЧИКОВ

| Socket set for injectors and sensors |
 Zestaw głowic do wtryskiwaczy i czujników

 22x110mm, 22x80 mm
 27x80mm, 28x80 mm



  
 1,18 | — | 10

RF-907G2

17305

7 pcs

НАБОР ГОЛОВЕК ДЛЯ ФОРСУНОК И ДАТЧИКОВ

| Socket set for injectors and sensors |
 Zestaw głowic do wtryskiwaczy i czujników

 L, mm  
 22-27-29 | — | —



New

RF-9G0125

16594

СЪЕМНИК ДИЗЕЛЬНЫХ ФОРСУНОК

| Diesel injector removal bar |
 Narzędzie do usuwania wtryskiwaczy diesla

**MAN, Mercedes-Benz,
 Scania** с прижимным болтом



New

  
 — | — | —

RF-9G0114

15421

НАБОР ДЛЯ СНЯТИЯ ДИЗЕЛЬНЫХ ФОРСУНОК
 | Overhead valve spring compressor | Przyrząd do demontażu zaworów silnikowych | Vorrichtung zur Demontage von Motorventilen | Outil pour démonter les soupapes de moteur | Instrumento para desmontaje de válvulas de motor

 M8-M12-M14



  
 1.3 | — | 10

RF-909G5

3580

9 pcs

НАБОР ДЛЯ СНЯТИЯ ДИЗЕЛЬНЫХ ФОРСУНОК

| Overhead valve spring compressor | Przyrząd do demontażu zaworów silnikowych | Vorrichtung zur Demontage von Motorventilen | Outil pour démonter les soupapes de moteur | Instrumento para desmontaje de válvulas de motor

 M17x1-M27x1-M12x1,75

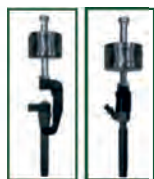

Mercedes:
 CDI: 611, 612, 613
 646, 647, 648

  
 3,89 | — | 5

RF-915G5

15377

14 pcs

НАБОР ДЛЯ СНЯТИЯ ДИЗЕЛЬНЫХ ФОРСУНОК

| Set for diesel injector removal |
 Zestaw do usuwania wtryskiwaczy diesla

 25-27-29-30 mm



**Bosch, Delphi,
 Denso, Siemens**

  
 8,9 | — | 2

RF-941G5

17089

НАБОР ДЛЯ СНЯТИЯ ДИЗЕЛЬНЫХ ФОРСУНОК

| Set for diesel injector removal |
 Zestaw do usuwania wtryskiwaczy diesla

 25-27-28-29-30 mm



  
 21,6 | — | 1

RF-909G8



17007

3 pcs

НАБОР ДЛЯ СНЯТИЯ ДИЗЕЛЬНЫХ ФОРСУНОК

| Set for diesel injector removal |
 Zestaw do usuwania wtryskiwaczy diesla

**Mercedes-Benz
 OM611, OM612
 OM613**

  
 4,1 | — | 4



RF-903G17
15378
3 pcs

НАБОР ДЛЯ СНЯТИЯ ДИЗЕЛЬНЫХ ФОРСУНОК
 | Set for diesel injector removal |
 Zestaw do usuwania wtryskiwaczy diesla |



RF-912G6
17077
17 pcs

НАБОР ДЛЯ СНЯТИЯ ДИЗЕЛЬНЫХ ФОРСУНОК
 | Set for diesel injector removal |
 Zestaw do usuwania wtryskiwaczy diesla |

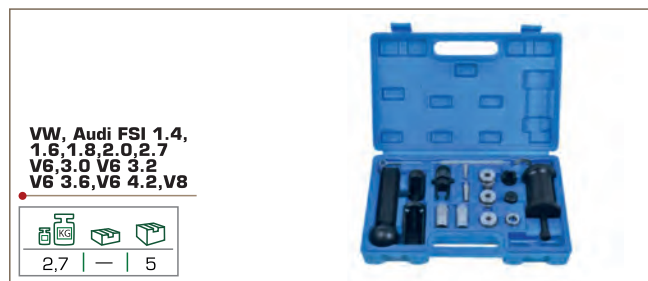

RF-910G3
15426
9 pcs

НАБОР ДЛЯ СНЯТИЯ ДИЗЕЛЬНЫХ ФОРСУНОК
 | Set for diesel injector removal |
 Zestaw do usuwania wtryskiwaczy diesla |



RF-9G0127
16595

ПРИСПОСОБЛЕНИЕ ДЛЯ СНЯТИЯ И УСТАНОВКИ ФОРСУНОК
 | Device for removal and installation |
 Narz dziedo usuwania i instalowania wtryskiwaczy



НАБОР ПРИСПОСОБЛЕНИЙ ДЛЯ ЧИСТКИ ПОСАДОЧНЫХ МЕСТ ФОРСУНОК
 | Tool set for cleaning injector seats | Zestaw narzędzi do czyszczenia miejsc osadzania wtryskiwaczy |

RF-907G7
17001
7 pcs

RF-917G7
17009
17 pcs

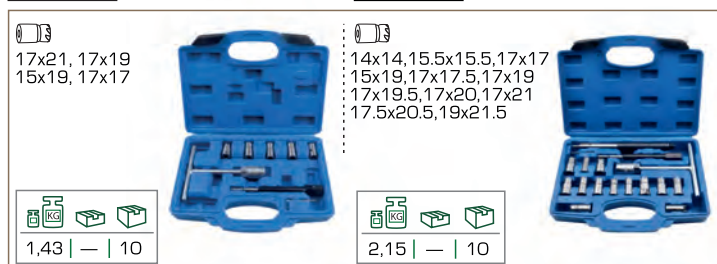

RF-902G8
17313
31 pcs

НАБОР ИНСТРУМЕНТОВ ДЛЯ ПРОВЕРКИ ДИЗЕЛЬНЫХ ФОРСУНОК COMMON-RAIL
 | Tool set for testing common rail diesel injectors |
 Zestaw narz dzi do kontroli wtryskiwaczy diesla common-rail

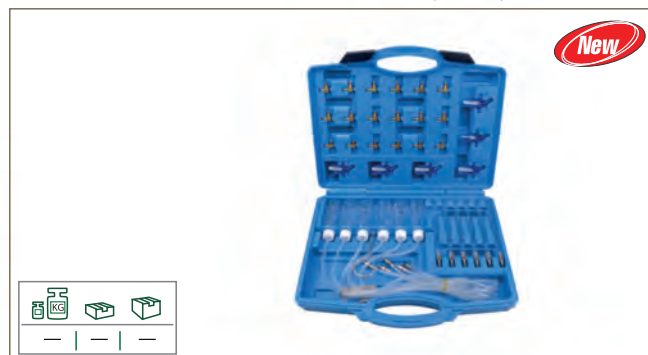

RF-64101
937
5 pcs

НАБОР ДЛЯ ВОССТАНОВЛЕНИЯ СВЕЧНОЙ РЕЗЬБЫ
 | Spark plug rethreader set | Zestaw do odnowy gwintu świec



RF-903G16
15376
3 pcs

КОМПЛЕКТ ИНСТРУМЕНТОВ ДЛЯ ЧИСТКИ ГНЕЗД СВЕЧЕЙ НАКАЛИВАНИЯ
 | Tool set for extracting glow plugs |
 Zestaw narzędzi do czyszczenia gniazd świec żarowych

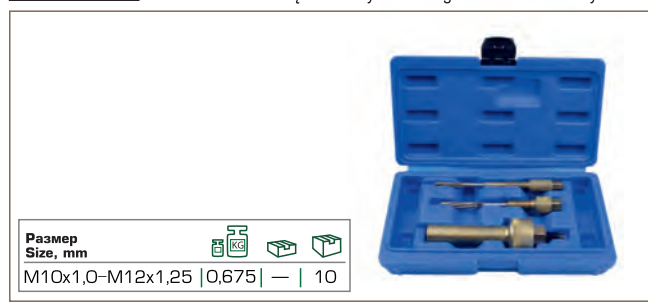

RF-4011047
15890
7 pcs

**КОМПЛЕКТ ИНСТРУМЕНТОВ
 ДЛЯ ИЗВЛЕЧЕНИЯ СВЕЧЕЙ НАКАЛИВАНИЯ**
 | Tool set for extracting glow plugs |
 Zestaw narzędzi do wycięcia świec żarowych



∅, зажима внутренний	
2,7, 3,6, 5-2шт./pcs, 6,0mm 1,84 — 5	

RF-916G13
15894

**КОМПЛЕКТ ИНСТРУМЕНТОВ ДЛЯ
 ИЗВЛЕЧЕНИЯ СВЕЧЕЙ НАКАЛИВАНИЯ
 И РЕСТАВРАЦИИ РЕЗЬБЫ**
 | Tool set for extracting glow plugs and restoring thread |
 Zestaw narzędzi do wycięcia świec żarowych i odnowy gwintu



2 — 5

RF-9G1001
15400

**КЛЕЩИ ДЛЯ КОННЕКТОРА
 СВЕЧИ НАКАЛИВАНИЯ**
 | Pliers for glow plug connector | Kleszczedotulei łącznikowej wiecy żarowej |



0,32 — 50

RF-9G1002
16597

**КЛЕЩИ ДЛЯ КОННЕКТОРА СВЕЧЕЙ
 НАКАЛИВАНИЯ ИЗОГНУТЫЕ**
 | Bent pliers for glow plug connector |
 Wygięte kleszcze do tulei łącznikowej wiecy żarowych

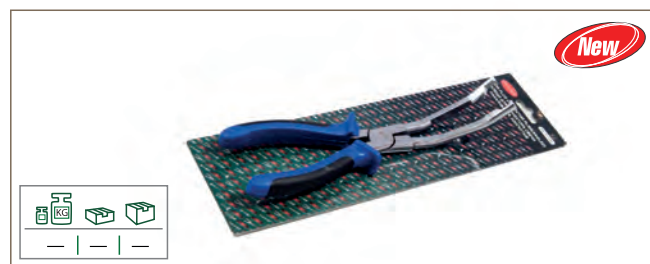

— — —

RF-639230
11616

**СЪЕМНИК МАСЛЯНОГО ФИЛЬТРА
 С ФИКСАТОРОМ**
 | Extractor of oil filter with fixing device |
 Narzędzie do demontażu filtra olejowego z fiksatorem



∅, mm	
53-118 0,5 12 48	

RF-639...
1161...

**СЪЕМНИК МАСЛЯНОГО ФИЛЬТРА
 ПЕРЕСТАВНОЙ**
 | Movable extractor of oil filter |
 Przystawiane narzędzie do demontażu filtra olejowego

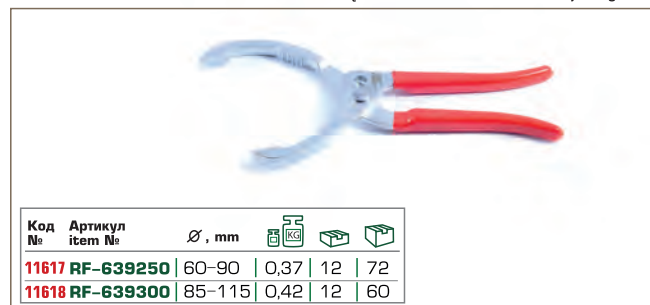

Код №	Артикул item №	∅, mm			
11617	RF-639250	60-90	0,37	12	72
11618	RF-639300	85-115	0,42	12	60

RF-61910
3085

**СЪЕМНИК МАСЛЯНОГО ФИЛЬТРА
 "СТАЛЬНАЯ ЛЕНТА"**
 | Oil filter wrench | Klucz do filtra oleju | Ölfilterschlüssel |
 Clé au filtre d'huile | Llave para el filtro de aceite

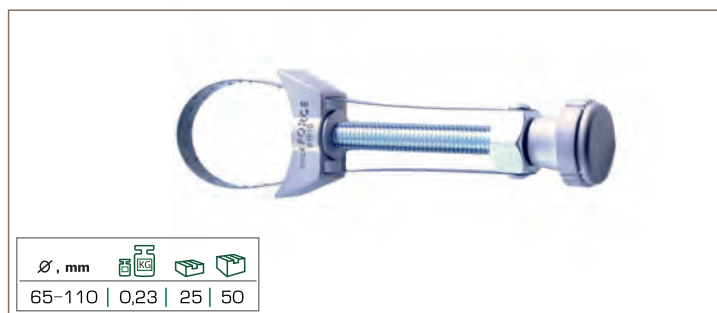

∅, mm	
65-110 0,23 25 50	

RF-61903
16180

**СЪЕМНИК МАСЛЯНОГО ФИЛЬТРА
 ЛЕНТОЧНЫЙ**
 | Band extractor of oil filter | Taśmowe narzędzie do demontażu filtra olejowego



• Под вороток / For tap wrench 1/2"

∅, mm	
490 — — —	

RF-61911
3086

СЪЕМНИК МАСЛЯНОГО ФИЛЬТРА ЦЕПНОЙ
 | Chain extractor of oil filter |
 Łańcuchowe narzędzie do demontażu filtru olejowego



RF-61901
11850

СЪЕМНИК МАСЛЯНОГО ФИЛЬТРА ЦЕПНОЙ
 | Chain extractor of oil filter |
 Łańcuchowe narzędzie do demontażu filtru olejowego



RF-61904
11604
3/8"

СЪЕМНИК МАСЛЯНОГО ФИЛЬТРА "КРАБ"
 | Oil filter wrench | Klucz do filtra oleju | Ölfilterschlüssel |
 Clé au filtre d'huile | Llave do filtro de cadenta



RF-61913
15634
1/2"

СЪЕМНИК МАСЛЯНОГО ФИЛЬТРА "КРАБ"
 | Oil filter wrench | Klucz do filtra oleju | Ölfilterschlüssel |
 Clé au filtre d'huile | Llave do filtro de cadenta |



RF-9B0703
16112

СЪЕМНИК МАСЛЯНОГО ФИЛЬТРА САМОЗАЖИМНОЙ
 | Self-clamping extractor of oil filter |
 Samozaciskowe narzędzie do demonta u filtru olejowego |



RF-40112924 **КЛЮЧ ДЛЯ МАСЛЯНОГО ФИЛЬТРА DSG**
16979 | Key for oil filter DSG |

1/2" 



RF-4026146
17652

КЛЮЧ ДЛЯ МАСЛЯНОГО ФИЛЬТРА
 | Key for oil filter |

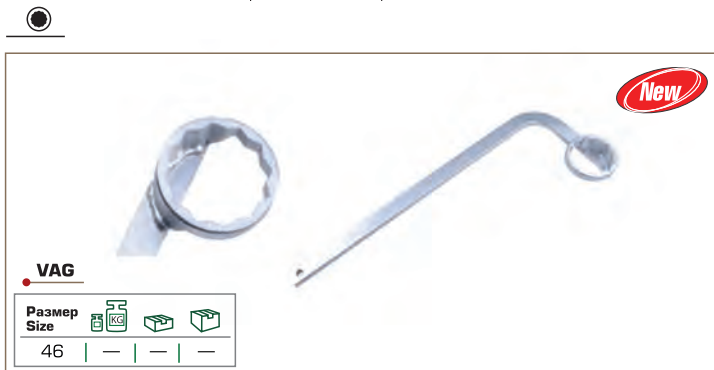

RF-6311645
8682
3/8"

СЪЕМНИК МАСЛЯНОГО ФИЛЬТРА
 | Oil filter extractor | Narzędzie do demonta u filtru olejowego



RF-6317414A
1384

СЪЕМНИК МАСЛЯНОГО ФИЛЬТРА
 | Oil filter extractor | Narzędzie do demonta u filtru olejowego

3/8"



RF-6317414
1382

СЪЕМНИК МАСЛЯНОГО ФИЛЬТРА
 | Oil filter extractor |
 Narzędzie do demonta u filtru olejowego

1/2"



RF-3311119
15222

НАБОР СЪЕМНИКОВ МАСЛЯНЫХ ФИЛЬТРОВ
 | Set of oil filter extractors | Zestaw narz dzi do demonta u filtryw olejowych

9 pcs 3/8"

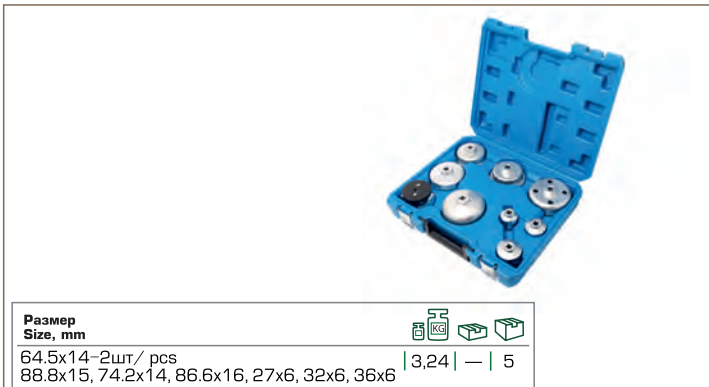

RF-61915
15238

НАБОР СЪЕМНИКОВ МАСЛЯНЫХ ФИЛЬТРОВ
 | Set of oil filter extractors | Zestaw narz dzi do demonta u filtryw olejowych

15 pcs 3/8"

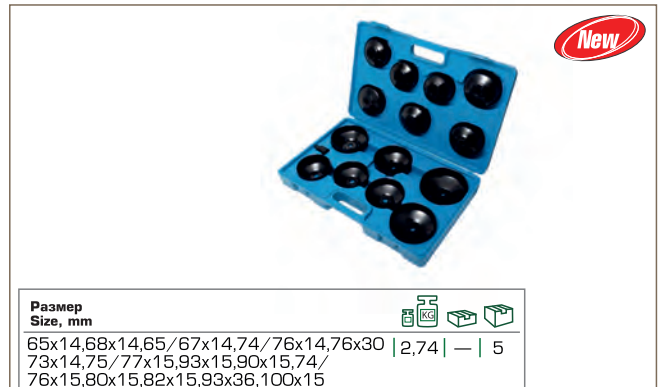

RF-61917
15239

НАБОР СЪЕМНИКОВ МАСЛЯНЫХ ФИЛЬТРОВ
 | Set of oil filter extractors | Zestaw narz dzi do demonta u filtryw olejowych

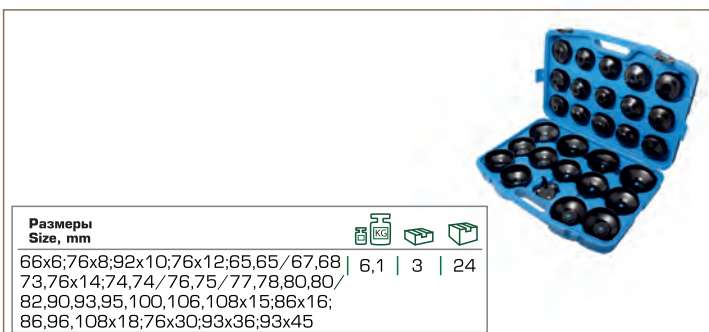

RF-908G2B
17831

ВОРОНКА ДЛЯ ЗАЛИВКИ МАСЛА В ДВИГАТЕЛЬ А/М С АДАПТЕРАМИ
 | Funnel for oil filling into vehicle engine with adapters |
 Lejek do wlewania oleju do silnikapojazdyw mechanicznych z adapterami

8 pcs

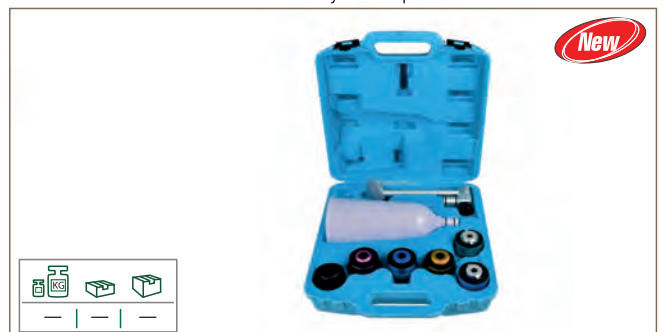

RF-4118MR...
135...

ГОЛОВКА-КВАДРАТ ДЛЯ МАСЛОСЛИВНЫХ ПРОБОК
 | Square socket set for oil drain plugs | Głowicakwadratowa dla korkyw wypustowych do oleju |

1/2"

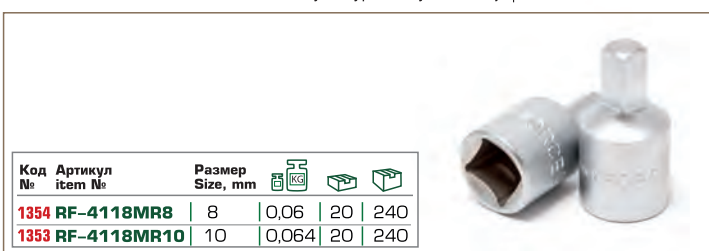

RF-9U0706
4344

КЛЮЧ S-ОБРАЗНЫЙ ДЛЯ МАСЛОСЛИВНЫХ ПРОБОК
 | S-shaped wrench for oil drain plugs |
 Klucz w kształcie S dla korków wypustowych do oleju |



RF-9U0706C
16599

**КЛЮЧ Г-ОБРАЗНЫЙ КОМБИНИРОВАННЫЙ
 ДЛЯ МАСЛОСЛИВНЫХ ПРОБОК**

| L-shaped combination wrench for oil drain plugs |
 Kombinowany klucz w kształcie korywy wypustowych do oleju



Размер Size, mm			
8x10	—	—	—

RF-3311518
15223

**НАБОР ИНСТРУМЕНТОВ
 ДЛЯ МАСЛОСЛИВНЫХ ПРОБОК**

| Tool kit for oil drain plugs | Zestaw narzędzi do korków wypustowych do oleju

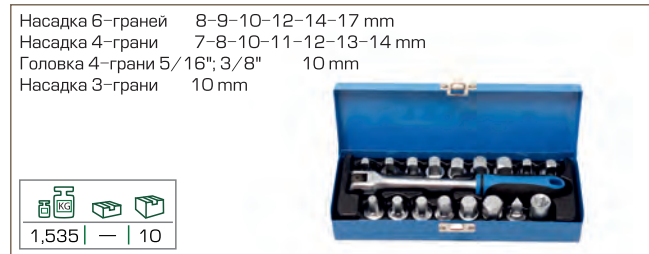

Насадка 6-граней	8-9-10-12-14-17 mm
Насадка 4-грани	7-8-10-11-12-13-14 mm
Головка 4-грани	5/16"; 3/8" 10 mm
Насадка 3-грани	10 mm

Размер Size, mm			
1,535	—	—	10

RF-4118MR
1351

**НАБОР ГОЛОВЕК-КВАДРАТОВ
 ДЛЯ МАСЛОСЛИВНЫХ ПРОБОК**

| Oil drain plug set | Komplet kluczy do korków oleju |
 Ölablassschrauben Schlüsselsatz | Set de douilles à choc |
 Juego de llaves de mandril de impacto

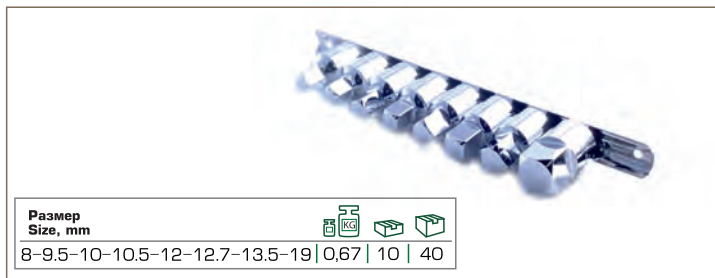

Размер Size, mm			
8-9.5-10-10.5-12-12.7-13.5-19	0,67	10	40

RF-4063
1350

**НАБОР ГОЛОВЕК 6-ГРАННЫХ
 ДЛЯ МАСЛОСЛИВНЫХ ПРОБОК**

| Hex socket set for oil drain plugs |
 Zestaw głowic 6-ciennych dla korków wypustowych do oleju |

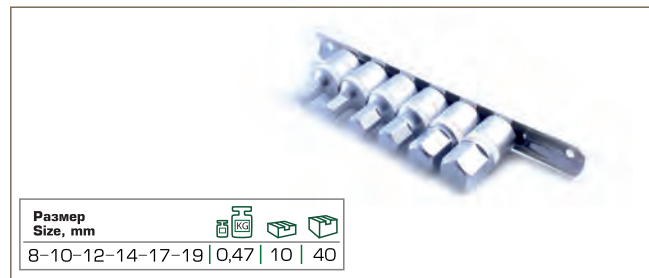

Размер Size, mm			
8-10-12-14-17-19	0,47	10	40

RF-917G...
1566...

**НАБОР ДЛЯ ВОССТАНОВЛЕНИЯ РЕЗЬБЫ
 СЛИВНОГО ОТВЕРСТИЯ ПОДДОНА**

| Zestaw do odnowienia gwintu otworu wypustowego
 płyty wlewnicowej |

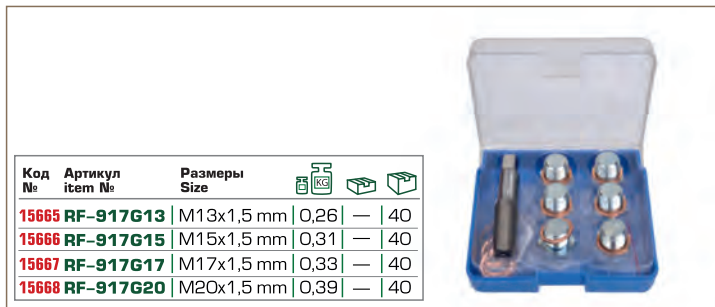

Код №	Артикул item №	Размеры Size			
15665	RF-917G13	M13x1,5 mm	0,26	—	40
15666	RF-917G15	M15x1,5 mm	0,31	—	40
15667	RF-917G17	M17x1,5 mm	0,33	—	40
15668	RF-917G20	M20x1,5 mm	0,39	—	40

RF-964G1
15664

**НАБОР ДЛЯ ВОССТАНОВЛЕНИЯ РЕЗЬБЫ
 СЛИВНОГО ОТВЕРСТИЯ ПОДДОНА**

| Zestaw do odnowienia gwintu otworu wypustowego
 płyty wlewnicowej |



Размеры Size			
M13, M15, M17, M20	1,58	—	5

RF-964G2
17275

**НАБОР ДЛЯ ВОССТАНОВЛЕНИЯ РЕЗЬБЫ
 СЛИВНОГО ОТВЕРСТИЯ ПОДДОНА**

| Zestaw do odnowienia gwintu otworu wypustowego
 płyty wlewnicowej |



Размер Size, mm			
M13x1.25, M13x1.5, M15x1.5	1,58	—	5
M17x1.5, M20x1.5, M22x1.5			

RF-9G1807
17012

ЩУП УРОВНЯ МАСЛА В ДВИГАТЕЛЕ

| Oil gauge | Zgłębnik poziomuoleju w silniku |



Audi TFSI
 FSI-2.0, 3.2
 4.0, 4.2

0,045	—	100

RF-401112
15227

ЩУП УРОВНЯ МАСЛА В АКПП
 | Oil gauge | Zestaw zgłębników poziomu oleju wautomatycznej skrzyni biegów i silniku |



RF-9G1803
15370

ЩУП УРОВНЯ МАСЛА В АКПП
 | Oil gauge | Zestaw zgłębników poziomu oleju wautomatycznej skrzyni biegów i silniku |



RF-401114
15402

НАБОР ЩУПОВ УРОВНЯ МАСЛА В АКПП И ДВИГАТЕЛЕ
 | Oil gauge | Zestaw zgłębników poziomu oleju wautomatycznej skrzyni biegów i silniku |

4 pcs

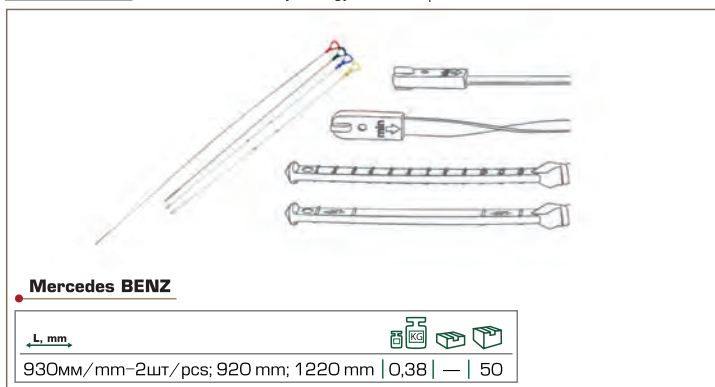

RF-903G1
15250

ТЕСТЕР ДАВЛЕНИЯ МАСЛА
 | Tester ciśnienia oleju |

3 pcs



RF-912G1
15674

ТЕСТЕР ДАВЛЕНИЯ МАСЛА
 | Tester ciśnienia oleju |

12 pcs



RF-910G1
15257

ТЕСТЕР ДАВЛЕНИЯ МАСЛА
 | Tester ciśnienia oleju |

12 pcs



RF-9G2204
7870

СТЕТОСКОП МЕХАНИКА
 | Stetoskop mechanika |

1/2"



RF-62031...
11605

ОПРАВКА ПОРШНЕВЫХ КОЛЕЦ

| Piston ring compressor | Zaciskacz do pierścieni | Kolbenring-Spannband |
 Compresseur de segments de piston | Aprietador de anillos

3"

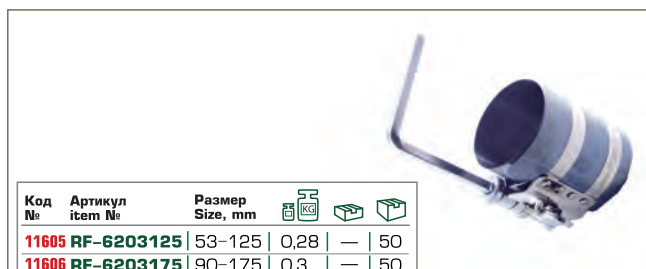

RF-62002
15369

КЛЕЩИ ДЛЯ УСТАНОВКИ ПОРШНЕВЫХ КОЛЕЦ
 | Pincers for installation of piston rings |
 Kleszcze do instalowania pierścieni tłokowych |



RF-6230...
1537...

КЛЕЩИ ДЛЯ УСТАНОВКИ ПОРШНЕВЫХ КОЛЕЦ
 | Pincers for installation of piston rings |
 Kleszcze do instalowania pierścieni tłokowych |

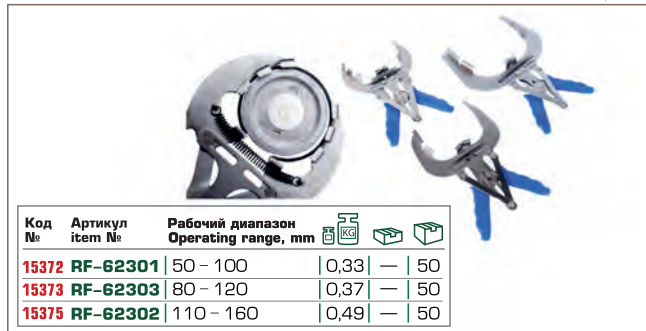

RF-62001
15240
7 pcs

НАБОР ОПРАВОК ДЛЯ ПОРШНЕВЫХ КОЛЕЦ
 | Set of mandrels for piston rings |
 Zestaw oprawek dopier cieni tłokowych |

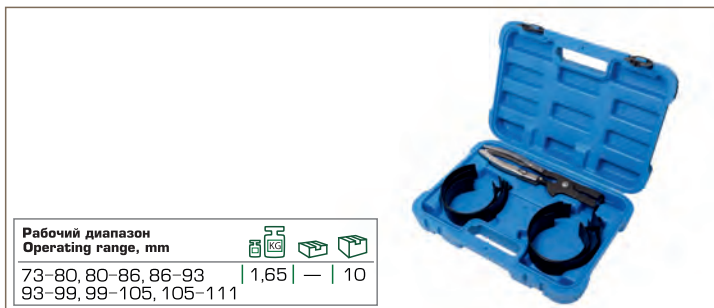

RF-911G3
17311
11 pcs

НАБОР ИНСТРУМЕНТОВ ДЛЯ ЗАМЕНЫ ПОРШНЕВЫХ КОЛЕЦ
 | Tool set for piston ring replacement |
 Zestaw narzędzi do wymiany pierścieni tłokowych |

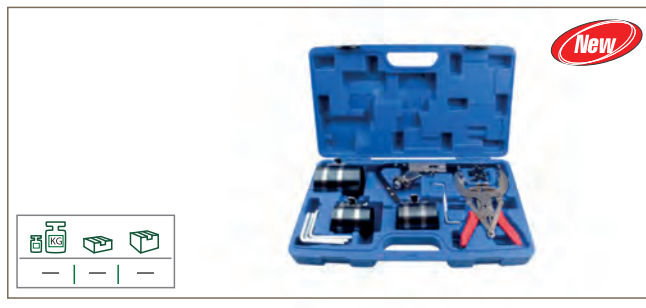

RF-9G0103
8477

СЪЕМНИК ГЛУБОКОПОСАЖЕННЫХ МАСЛОСЪЕМНЫХ КОЛЕЦ
 | Valve stem seal pliers | Szczypcy do uszczelnaczy zaworowych, długie |
 Lange Zange für Ventildichtringe | Pince pour joints de queues de soupapes |
 Pinzas para juntas de vástagos válvula



RF-911G2
15258
11 pcs 3/8"

НАБОР ДЛЯ ОБСЛУЖИВАНИЯ ДВС
 | Set for internal combustion engine maintenance |
 Zestaw do obsługi silnikaspalinowego |

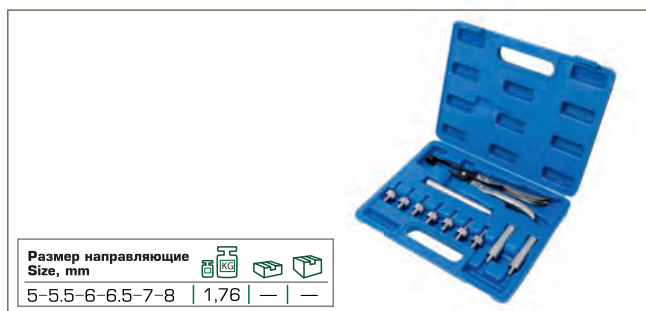

RF-9G0901
1077

ХОН ДЛЯ РАСТОЧКИ ЦИЛИНДРОВ
 | Honing tool for cylinder bores |
 Głowica do gładzenia mechanicznego osłkami dla roztaczania cylindrów

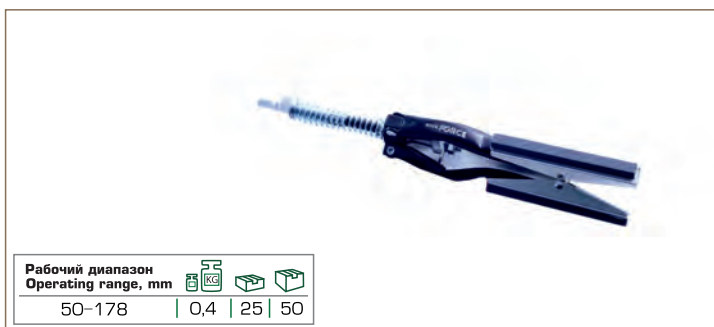

RF-9G0901...
109...
3 pcs

КОМПЛЕКТ КАМНЕЙ ДЛЯ ХОНА
 | Set of stones for honing tool |
 Zestaw kamienia dla głowicy do gładzenia mechanicznego osłkami



RF-902G7
15885

ПРИСПОСОБЛЕНИЕ ДЛЯ ПРИТИРКИ КЛАПАНОВ "ПРИСОСКА"

| Valve seating tool suction cup |

2 pcs



 0,125 | — | 50

RF-62109
15644

РАССУХАРИВАТЕЛЬ УНИВЕРСАЛЬНЫЙ "PROFI"

| Universal "Profi" valve keeper remover |



 0,88 | — | 20

RF-908G7
3733

РАССУХАРИВАТЕЛЬ УНИВЕРСАЛЬНЫЙ

| Overhead valve spring compressor | Przyrząd do demontażu zaworów silnikowych | Vorrichtung zur Demontage von Motorventilen | Outil pour démonter les soupapes de moteur | Instrumento para desmontaje de válvulas de motor



 2 | — | 5

RF-62105
15241

РАССУХАРИВАТЕЛЬ КЛАПАНОВ СБОРНЫЙ

| Fabricated valve keeper remover |

10 pcs



 3,5 | 5 | 20

RF-62125
15243

РАССУХАРИВАТЕЛЬ КЛАПАНОВ СБОРНЫЙ

| Fabricated valve keeper remover |

26 pcs



 4,875 | — | 4

RF-62107
17066

РАССУХАРИВАТЕЛЬ КЛАПАНОВ СТРУБЦИННОГО ТИПА

| Overhead valve spring compressor | Przyrząd do demontażu zaworów silnikowych | Vorrichtung zur Demontage von Motorventilen | Outil pour démonter les soupapes de moteur | Instrumento para desmontaje de válvulas de motor



Рабочий диапазон **Глубина**
Operating range, mm **, mm** 
 55-175 | 165 | 2,4 | — | 5

RF-62102
17067

РАССУХАРИВАТЕЛЬ КЛАПАНОВ СТРУБЦИННОГО ТИПА

| Overhead valve spring compressor | Przyrząd do demontażu zaworów silnikowych | Vorrichtung zur Demontage von Motorventilen | Outil pour démonter les soupapes de moteur | Instrumento para desmontaje de válvulas de motor



Рабочий диапазон **Глубина**
Operating range, mm **, mm** 
 70-140 | 150 | 1,8 | — | 10

RF-62103
17068

РАССУХАРИВАТЕЛЬ КЛАПАНОВ СТРУБЦИННОГО ТИПА

| Overhead valve spring compressor | Przyrząd do demontażu zaworów silnikowych | Vorrichtung zur Demontage von Motorventilen | Outil pour démonter les soupapes de moteur | Instrumento para desmontaje de válvulas de motor



Рабочий диапазон **Глубина**
Operating range, mm **, mm** 
 75-165 | 150 | 1,45 | — | 10

RF-62110
15242

**РАССУХАРИВАТЕЛЬ КЛАПАНОВ
СТРУБЦИННОГО ТИПА**

10 pcs | Overhead valve spring compressor | Przyrząd do demontażu zaworów silnikowych | Vorrichtung zur Demontage von Motorventilen | Outi pour démonter les soupapes de moteur | Instrumento para desmontaje de válvulas de motor



Сменные толкатели мм
16-19-23-25-30 | 1,39 | — | 16

RF-9G1210T
17283
3/8"

**ГОЛОВКА ДЛЯ ПРОВОРАЧИВАНИЯ
РАСПРЕДИТЕЛЬНОГО ВАЛА**

| Głowica do przekręcania wału rozdzielczego |



VAG
1.8, 2.0 TFSI
— | — | —

RF-902G13
17657
2 pcs 3/8"

**НАБОР ГОЛОВЕК ДЛЯ РЕГУЛИРОВКИ
РАСПРЕДИТЕЛЬНОГО ВАЛА**

| Zestaw głowica do regulowania wału rozdzielczego |



VAG
1.8/2.0 TFSI/TSI
— | — | —

RF-9G0804
16116

**ИНДИКАТОР ДЛЯ ПРОВЕРКИ
НАТЯЖЕНИЯ РЕМНЯ ГРМ**

| Indicator of timing belt tension checking |
Wskaźnik kontroli napięcia paska rozrządu



— | — | —

RF-40132832
17044

**КЛЮЧ ДЛЯ РЕГУЛИРОВКИ НАТЯЖЕНИЯ
РЕМНЯ ГРМ**

| Wrench for timing belt tension adjustment |
Klucz do regulacji napięcia paska rozrządu



VW 2.5TDI
Размер Size, mm
32 | 0,123 | — | 100

RF-40138
16984

**КЛЮЧ ДЛЯ РЕГУЛИРОВКИ НАТЯЖЕНИЯ
РЕМНЯ ГРМ**

| Wrench for timing belt tension adjustment |
Klucz do regulacji napięcia paska rozrządu



VAG
0,22 | — | 50

RF-9G0703A
17824

**КЛЮЧ ДЛЯ РЕГУЛИРОВКИ
НАТЯЖНОГО РОЛИКА**

| Tension pulley spanner wrench | Klucz do regulacji rolki dokręcania



Renault
— | — | —

RF-9G0703B
16115

**КЛЮЧ ДЛЯ РЕГУЛИРОВКИ
НАТЯЖНОГО РОЛИКА**

| Tension pulley spanner wrench | Klucz do regulacji rolki dokręcania



VAG
— | — | —

RF-9G0618 КЛЮЧ ДЛЯ ЗАМЕНЫ ПОЛИКЛИНОВОГО РЕМНЯ
18333 | Wrench for serpentine belt replacement |
 Klucz do wymiany paska wieloklinowego



RF-903G15 НАБОР ПРИСПОСОБЛЕНИЙ
15895 ДЛЯ РЕГУЛИРОВКИ НАТЯЖЕНИЯ
6 pcs РЕМНЯ ГРМ
 | Tool set for timing belt tension adjustment |
 Zestaw narzędzi do regulacji naciągnięcia paska rozrządu



RF-903G20 НАБОР ПРИСПОСОБЛЕНИЙ ДЛЯ УСТАНОВКИ
17078 ПОЛИКЛИНОВЫХ РЕМНЕЙ
 | Tool set for serpentine belt installation |
 Zestaw narzędzi do instalowania pasków wieloklinowych



RF-902G9 НАБОР ПРИСПОСОБЛЕНИЙ ДЛЯ СНЯТИЯ
15379 И УСТАНОВКИ ПОЛИКЛИНОВЫХ РЕМНЕЙ
2 pcs | Tool set for serpentine belt removal and installation |
 Zestaw narzędzi do usuwania i instalowania pasków wieloklinowych



RF-913Y2 НАБОР ПРИСПОСОБЛЕНИЙ ДЛЯ РЕМОНТА
17832 ПРИВОДНЫХ ЦЕПЕЙ
 | Tool kit for transmission chain repair |
 Zestaw narzędzi do naprawy łańcuchów napędowych



RF-913Y1 НАБОР ПРИСПОСОБЛЕНИЙ ДЛЯ РЕМОНТА
17665 ПРИВОДНЫХ ЦЕПЕЙ
13 pcs | Tool kit for transmission chain repair |
 Zestaw narzędzi do naprawy łańcuchów napędowych



RF-9G0709 ПРИСПОСОБЛЕНИЕ ДЛЯ ФИКСАЦИИ ШКИВА
17045 ПОЛИКЛИНОВОГО РЕМНЯ
 | Device for serpentine belt pulley fixation |
 Narzędzie do fiksowania koła cięgnowego paska wieloklinowego



RF-9G0607 КЛЮЧ ДЛЯ ФИКСАЦИИ ШКИВОВ
15271 | Pulley fixing wrench | Klucz do fiksowania koł cięgnowych



RF-9G0606
15633

НАБОР ДЛЯ ФИКСАЦИИ ШКИВОВ
 | Pulley fixing wrench | Klucz do fiksowania kół cięgowych

5 pcs

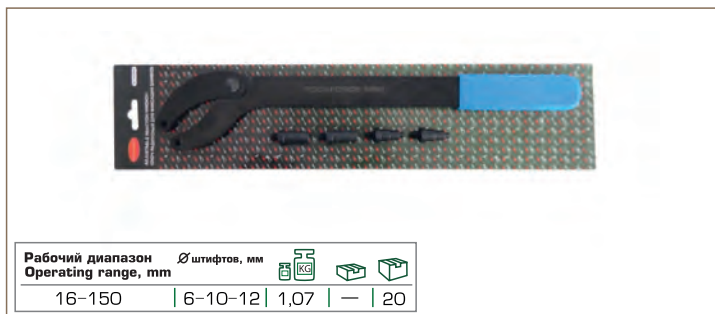

RF-911G1
15420

НАБОР ДЛЯ ФИКСАЦИИ ШКИВОВ
 | Pulley fixing wrench | Klucz do fiksowania kół cięgowych

11 pcs

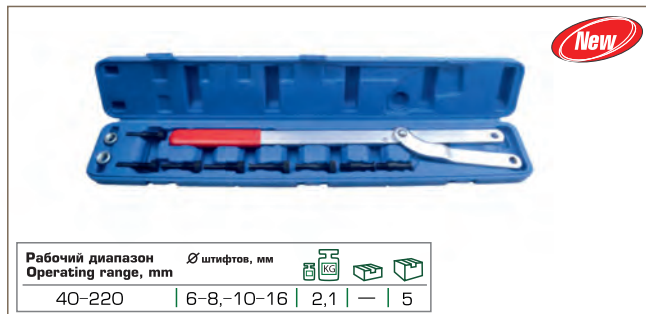

RF-4013261
17069

СЪЕМНИК ШЕСТЕРНИ РАСПРЕДЕЛИТЕЛЬНОГО ВАЛА
 | Camshaft gear puller | Narzędzie do usuwania koła zębatego wału rozdzielczego



RF-909G4
17662

СЪЕМНИК ШКИВОВ
 | Pulley puller | Narzędzie do usuwania kół cięgowych

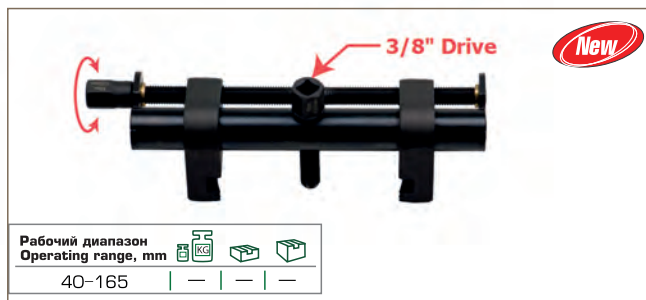

RF-921G1
17945

СЪЕМНИК ШКИВОВ УНИВЕРСАЛЬНЫЙ
 | Universal pulley puller | Uniwersalne narzędzie do usuwania kół cięgowych



RF-945G1
15896

НАБОР ДЛЯ СНЯТИЯ И УСТАНОВКИ ШКИВОВ УНИВЕРСАЛЬНЫЙ
 | Universal pulley puller/installer set | Uniwersalny zestaw do usuwania i instalacji kół cięgowych



RF-912G12A
17713

НАБОР ДЛЯ СНЯТИЯ И УСТАНОВКИ ШКИВОВ
 | Pulley puller/installer set | Zestaw do usuwania i instalacji kół cięgowych

12 pcs



RF-3319310
17333

НАБОР СЪЕМНИКОВ ДЛЯ РЕМЕННЫХ ШКИВОВ
 | Belt pulley puller set | Zestaw narzędzi do usuwania rzemieennych kół cięgowych

8 pcs



RF-909G2 **СЪЕМНИК ШКИВОВ ДВУХЗАХВАТНЫЙ СБОРНЫЙ**
18810 | Fabricated double-handed pulley puller |
7 pcs | Narzędzie do usuwania kół cięgnowych dwuchwytowe składane



RF-9G2401 **ФИКСАТОР ДЛЯ ОБСЛУЖИВАНИЯ ДВИГАТЕЛЕЙ УНИВЕРСАЛЬНЫЙ**
16119 | Universal retainer for engine maintenance |
 Fiksator do obsługi silników uniwersalny



RF-9... **ФИКСАТОР ДЛЯ ОБСЛУЖИВАНИЯ ДВИГАТЕЛЕЙ**
161... | Retainer for engine maintenance | Fiksator do obsługi silników |

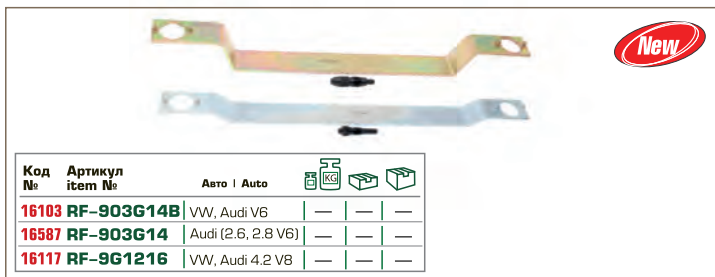

RF-401356 **НАБОР ФИКСАТОРОВ ДЛЯ ОБСЛУЖИВАНИЯ ДВИГАТЕЛЕЙ**
17654 | Timing locking set | Zestaw blokad rozrządu | Arretierwerkzeugsatz für Nockenwellen | Outil de blocage d'arbre a cames | Juego de bloques de distribución



RF-9G1206 **НАБОР ФИКСАТОРОВ ДЛЯ ОБСЛУЖИВАНИЯ ДВИГАТЕЛЕЙ**
17071 | Timing locking set | Zestaw blokad rozrządu | Arretierwerkzeugsatz für Nockenwellen | Outil de blocage d'arbre a cames | Juego de bloques de distribución



RF-902G2 **НАБОР ФИКСАТОРОВ ДЛЯ ОБСЛУЖИВАНИЯ ДВИГАТЕЛЕЙ**
17658 | Timing locking set | Zestaw blokad rozrządu | Arretierwerkzeugsatz für Nockenwellen | Outil de blocage d'arbre a cames | Juego de bloques de distribución



RF-906G4 **НАБОР ФИКСАТОРОВ ДЛЯ ОБСЛУЖИВАНИЯ ДВИГАТЕЛЕЙ**
17328 | Timing locking set | Zestaw blokad rozrządu | Arretierwerkzeugsatz für Nockenwellen | Outil de blocage d'arbre a cames | Juego de bloques de distribución

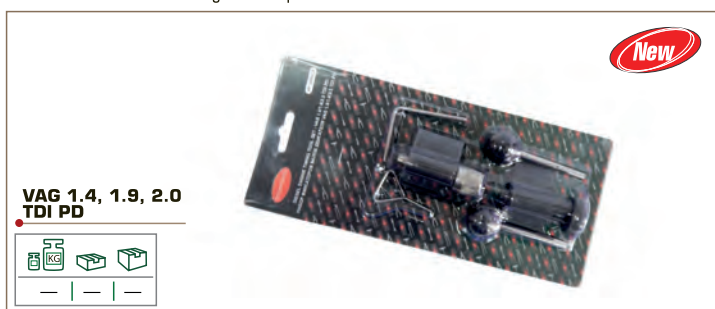

RF-914G5 **НАБОР ФИКСАТОРОВ ДЛЯ ОБСЛУЖИВАНИЯ ДВИГАТЕЛЕЙ**
17085 | Timing locking set | Zestaw blokad rozrządu | Arretierwerkzeugsatz für Nockenwellen | Outil de blocage d'arbre a cames | Juego de bloques de distribución



НАБОР ФИКСАТОРОВ ДЛЯ ОБСЛУЖИВАНИЯ ДВИГАТЕЛЕЙ

| Timing locking set | Zestaw blokad rozrządu | Arretierwerkzeugsatz für Nockenwellen | Outil de blocage d'arbre a cames | Juego de bloqueos de distribución

RF-909G9

16600

9 pcs



RF-904G15

15483

4 pcs



RF-4013174

16980



RF-906G6

15909

7 pcs



RF-907G13

17661



RF-4013115

15492

5 pcs



RF-4013227

15908



RF-908G5

17004

8 pcs



НАБОР ФИКСАТОРОВ ДЛЯ ОБСЛУЖИВАНИЯ ДВИГАТЕЛЕЙ

| Timing locking set | Zestaw blokad rozrządu | Arretierwerkzeugsatz für Nockenwellen | Outil de blocage d'arbre a cames | Juego de bloqueos de distribución

RF-40131310

15491

10 pcs



RF-40133416

15658

17 pcs



RF-902G6

15655

6 pcs



RF-904G19

17308

3 pcs



RF-913G5

15659

10 pcs



RF-928G1

15661

28 pcs



RF- 908G13

17003

7 pcs



RF-9G1214

15905

4 pcs



НАБОР ФИКСАТОРОВ ДЛЯ ОБСЛУЖИВАНИЯ ДВИГАТЕЛЕЙ

| Timing locking set | Zestaw blokad rozrządu | Arretierwerkzeugsatz für Nockenwellen | Outil de blocage d'arbre a cames | Juego de bloqueos de distribución

RF-908G3

16264

8 pcs



RF-905G1

15485

5 pcs



RF-905G20

17827

9 pcs



RF-905G19

17704

5 pcs



RF-904G11

17703

5 pcs



RF-905G15

15484

7 pcs



RF-4013307

15487

7 pcs



RF-40131010

15902

10 pcs



RF-912G5

15380

12 pcs



НАБОР ФИКСАТОРОВ ДЛЯ ОБСЛУЖИВАНИЯ ДВИГАТЕЛЕЙ

| Timing locking set | Zestaw blokad rozrządu | Arretierwerkzeugsatz für Nockenwellen | Outil de blocage d'arbre a cames | Juego de bloqueos de distribución

RF-913G6

15656

13 pcs



RF-908G15

16591

9 pcs



RF-908G9

17319

8 pcs



RF-40132725

17320

26 pcs



RF-40132316

15899

15 pcs



RF-908G10

16590

11 pcs



RF-918G3

15898

18 pcs



RF-905G11

16998



НАБОР ФИКСАТОРОВ ДЛЯ ОБСЛУЖИВАНИЯ ДВИГАТЕЛЕЙ

| Timing locking set | Zestaw blokad rozrządu | Arretierwerkzeugsatz für Nockenwellen | Outil de blocage d'arbre a cames | Juego de bloqueos de distribución

RF-4013258

16254

8 pcs



RF-905G2

17082

5 pcs



RF-905G16

17324



RF-905G16A

17826



RF-401395

17083

6 pcs



RF-905G3

17327

7 pcs



RF-401337

17325

7 pcs



RF-4013167

15903

7 pcs



НАБОР ФИКСАТОРОВ ДЛЯ ОБСЛУЖИВАНИЯ ДВИГАТЕЛЕЙ

| Timing locking set | Zestaw blokad rozrządu | Arretierwerkzeugsatz für Nockenwellen | Outil de blocage d'arbre a cames | Juego de bloqueos de distribución

RF-4013112

15907

12 pcs

Opel/Vauxhall Fiat
Saab
1.3, 1.9CDTI



1,92	—	—	4

RF-401325

16981

15 pcs

Opel&Vauxhall
1.0 12V, 1.2
16V, 1.4 16V



1	—	—	10

RF-920G2

17084

27 pcs

OPEL/VAUHALL
1.3 CDTI 16V, 1.9 CDTI
2.0 DTI, 2.2 DTI



5,25	—	—	2

RF-9G1220

17081

4 pcs

Ford, Mazda
Citroen, Peugeot
1.4, 1.6TDCI, CITD, HDI



0,155	—	—	50

RF-9G1219

17080

4 pcs

Ford, Mazda
Citroen, Peugeot
1.4, 1.6TDCI, CITD, HDI
2.0Di, TDDi; 2.4Di, TDCI



0,26	—	—	50

RF-904G6

17317

5 pcs

Ford, Mazda, Volvo
1.25, 1.4, 1.6, 1.8
2.0, 2.3, 16V



—	—	—	—

RF-4013245

15654

5 pcs

Ford Transit 2.2 TDCI



0,37	—	—	40

RF-916G5D

16109

8 pcs

Ford: 1.6/2.0
Volvo: 1.6/2.0GTDI
Mazda: 1.6/2.0GTDI



—	—	—	—

НАБОР ФИКСАТОРОВ ДЛЯ ОБСЛУЖИВАНИЯ ДВИГАТЕЛЕЙ

| Timing locking set | Zestaw blokad rozrządu | Arretierwerkzeugsatz für Nockenwellen | Outil de blocage d'arbre a cames | Juego de bloqueos de distribución

RF-905G8

16999

5 pcs



RF-916G5C

16108

7 pcs



RF-916G4

16267

12 pcs



RF-916G5

15392

16 pcs



RF-922G2

15901

24 pcs



RF-911G6

17322

11 pcs



RF-904G18

15486

5 pcs



RF-40133315

15906

15 pcs



RF-906G7 НАБОР ФИКСАТОРОВ
17000 ДЛЯ ОБСЛУЖИВАНИЯ ДВИГАТЕЛЕЙ

| Timing locking set | Zestaw blokad rozrządu | Arretierwerkzeugsatz für Nockenwellen |
 Outil de blocage d'arbre a cames | Juego de bloques de distribución



RF-4013314 НАБОР ФИКСАТОРОВ
16982 ДЛЯ ОБСЛУЖИВАНИЯ ДВИГАТЕЛЕЙ

15 pcs | Timing locking set | Zestaw blokad rozrządu | Arretierwerkzeugsatz für Nockenwellen | Outil de blocage d'arbre a cames | Juego de bloques de distribución



RF-401329 ФИКСАТОР ДЛЯ ОБСЛУЖИВАНИЯ ДВИГАТЕЛЕЙ
17650

| Retainer for engine maintenance | Fiksator do obsługi silników |



RF-401343 НАБОР ФИКСАТОРОВ
17651 ДЛЯ ОБСЛУЖИВАНИЯ ДВИГАТЕЛЕЙ

| Timing locking set | Zestaw blokad rozrządu | Arretierwerkzeugsatz für Nockenwellen | Outil de blocage d'arbre a cames | Juego de bloques de distribución



RF-401377 НАБОР ФИКСАТОРОВ
15488 ДЛЯ ОБСЛУЖИВАНИЯ ДВИГАТЕЛЕЙ

7 pcs

| Timing locking set | Zestaw blokad rozrządu | Arretierwerkzeugsatz für Nockenwellen | Outil de blocage d'arbre a cames | Juego de bloques de distribución



RF-911G5 НАБОР ФИКСАТОРОВ
15490 ДЛЯ ОБСЛУЖИВАНИЯ ДВИГАТЕЛЕЙ

12 pcs

| Timing locking set | Zestaw blokad rozrządu | Arretierwerkzeugsatz für Nockenwellen | Outil de blocage d'arbre a cames | Juego de bloques de distribución



RF-908G12 НАБОР ФИКСАТОРОВ
15489 ДЛЯ ОБСЛУЖИВАНИЯ ДВИГАТЕЛЕЙ

8 pcs

| Timing locking set | Zestaw blokad rozrządu | Arretierwerkzeugsatz für Nockenwellen | Outil de blocage d'arbre a cames | Juego de bloques de distribución



RF-917G1 НАБОР ФИКСАТОРОВ
17326 ДЛЯ ОБСЛУЖИВАНИЯ ДВИГАТЕЛЕЙ

17 pcs

| Timing locking set | Zestaw blokad rozrządu | Arretierwerkzeugsatz für Nockenwellen | Outil de blocage d'arbre a cames | Juego de bloques de distribución



НАБОР ФИКСАТОРОВ ДЛЯ ОБСЛУЖИВАНИЯ ДВИГАТЕЛЕЙ

| Timing locking set | Zestaw blokad rozrządu | Arretierwerkzeugsatz für Nockenwellen | Outil de blocage d'arbre a cames | Juego de bloqueos de distribución

RF-905G14

17321

5 pcs



RF-910G7

17663



RF-4013216

15662

6 pcs



RF-401366

16983



RF-4013195

15657

5 pcs



RF-40131426

17318

25 pcs



RF-934G1

15900

26 pcs



RF-908G4

15653

8 pcs



НАБОР ФИКСАТОРОВ ДЛЯ ОБСЛУЖИВАНИЯ ДВИГАТЕЛЕЙ

| Timing locking set | Zestaw blokad rozrządu | Arretierwerkzeugsatz für Nockenwellen | Outil de blocage d'arbre a cames | Juego de bloqueos de distribución

RF-911G7

15493

13 pcs



RF-40132040

16096

42 pcs



RF-919G1

17010

19 pcs



RF-912G10

17329



RF-40131217

17079

16 pcs



RF-935G1

15904



RF-4013328

15660

8 pcs



RF-906G17

17323

5 pcs



RF-906G20 НАБОР ФИКСАТОРОВ
 ДЛЯ ОБСЛУЖИВАНИЯ ДВИГАТЕЛЕЙ

18327

9 pcs

| Timing locking set | Zestaw blokad rozrządu | Arretierwerkzeugsatz für Nockenwellen | Outil de blocage d'arbre a cames | Juego de bloques de distribución



RF-906G16 НАБОР ФИКСАТОРОВ
 ДЛЯ ОБСЛУЖИВАНИЯ ДВИГАТЕЛЕЙ

16589

14 pcs

| Timing locking set | Zestaw blokad rozrządu | Arretierwerkzeugsatz für Nockenwellen | Outil de blocage d'arbre a cames | Juego de bloques de distribución



RF-906G21 НАБОР ФИКСАТОРОВ
 ДЛЯ ОБСЛУЖИВАНИЯ ДВИГАТЕЛЕЙ

17828

| Timing locking set | Zestaw blokad rozrządu | Arretierwerkzeugsatz für Nockenwellen | Outil de blocage d'arbre a cames | Juego de bloques de distribución



RF-9G1221 НАБОР ФИКСАТОРОВ
 ДЛЯ ОБСЛУЖИВАНИЯ ДВИГАТЕЛЕЙ

16118

8 pcs

| Timing locking set | Zestaw blokad rozrządu | Arretierwerkzeugsatz für Nockenwellen | Outil de blocage d'arbre a cames | Juego de bloques de distribución



RF-905G7 НАБОР ФИКСАТОРОВ
 ДЛЯ ОБСЛУЖИВАНИЯ ДВИГАТЕЛЕЙ

17705

50 pcs

| Timing locking set | Zestaw blokad rozrządu | Arretierwerkzeugsatz für Nockenwellen | Outil de blocage d'arbre a cames | Juego de bloques de distribución



RF-903G7 ИНДИКАТОР КОМПРЕССИИ
 БЕНЗИНОВОГО ДВИГАТЕЛЯ "PROFI"

16996

3 pcs

| Indicator of "Profi" gasoline engine compression | Wskaźnik sprężania silnika benzynowego "Profi"



RF-908G1 ИНДИКАТОР КОМПРЕССИИ
 БЕНЗИНОВОГО ДВИГАТЕЛЯ "PROFI"

17002

8 pcs

| Indicator of "Profi" gasoline engine compression | Wskaźnik sprężania silnika benzynowego "Profi"



RF-4011254 ИНДИКАТОР КОМПРЕССИИ
 БЕНЗИНОВОГО ДВИГАТЕЛЯ

15670

4 pcs

| Indicator of gasoline engine compression | Wskaźnik sprężania silnika benzynowego |



RF-909G1
15675
8 pcs

**ИНДИКАТОР КОМПРЕССИИ
 БЕНЗИНОВОГО ДВИГАТЕЛЯ**
 | Indicator of gasoline engine compression |
 Wskaźnik sprężania silnika benzynowego



RF-913G1
15494
15 pcs

**ИНДИКАТОР КОМПРЕССИИ
 ДИЗЕЛЬНОГО ДВИГАТЕЛЯ**



RF-918G1
17093

**ТЕСТЕР КОМПРЕССИИ
 ДИЗЕЛЬНОГО ДВИГАТЕЛЯ**
 | Compression pressure gauge in a diesel engine | Miernik ciśnienia sprężania
 w silnikach diesla | Kompressionsdruckmesser in Dieselmotoren |
 Testeur de pression cylindrique diesel | Medidor de presión de la compresión
 en los motores diesel



RF-917G2
15260
19 pcs

**ИНДИКАТОР КОМПРЕССИИ
 ДИЗЕЛЬНОГО ДВИГАТЕЛЯ**



RF-902G3
15249
4 pcs

ТЕСТЕР УТЕЧКИ В ЦИЛИНДРАХ
 | Cylinder leakage tester | Tester wycieku w cylindrach |



RF-4011217
15391
7 pcs

ТЕСТЕР УТЕЧКИ В ЦИЛИНДРАХ
 | Cylinder leakage tester | Tester wycieku w cylindrach |



RF-40110124
15366
24 pcs

**НАБОР АДАПТЕРОВ ДЛЯ ТЕСТЕРА ОБРАТКИ
 ДИЗЕЛЬНЫХ ФОРСУНОК СИСТЕМЫ
 COMMON RAIL**
 | Set of adapters for reverse tester of common rail diesel injectors |
 Zestaw adapterów dla testera powrotu wtryskiwaczy diesla
 systemu common rail |



RF-908G8
15256

**ПРИСПОСОБЛЕНИЕ ДЛЯ ПРОВЕРКИ
 ГЕРМИТИЧНОСТИ СИСТЕМ**
 | Leakage check fixture for systems |
 Urządzenie do kontroli szczelności (hermetyczności) systemu



RF-4011281... КЛЮЧ РАЗРЕЗНОЙ ДЛЯ ТОПЛИВНЫХ ЛИНИЙ
15... | Flare wrench for fuel lines | Klucz tnący dla linii paliwowych



Код №	Артикул item №	Размер Size, mm			
15632	RF-40112814	14	0,26	—	20
15408	RF-40112817	17	0,315	—	20

RF-75131...L КЛЮЧ РАЗРЕЗНОЙ L-ОБРАЗНЫЙ
172... ДЛЯ ТОПЛИВНЫХ ЛИНИЙ

| L-shaped flare wrench for fuel lines |
Klucz tnący w kształcie l dla linii paliwowych



New

Код №	Артикул item №	Размер Size, mm			
17278	RF-751314L	14	—	—	—
17279	RF-751317L	17	—	—	—
17280	RF-751319L	19	—	—	—

RF-4011243 НАБОР КЛЮЧЕЙ РАЗРЕЗНЫХ
15228 ДЛЯ ТОПЛИВНЫХ ЛИНИЙ
3 pcs 1/2"



Размер Size, mm			
14-17-19	0,67	—	20

RF-4011036 НАБОР КЛЮЧЕЙ РАЗРЕЗНЫХ
15224 ДЛЯ ТОПЛИВНЫХ ЛИНИЙ
6 pcs 1/2"



Размер Size, mm			
12-14-16-17-18-19	1,265	—	10

RF-9G0121 ГОЛОВКА ДЛЯ ТНВД
15268 | Head for high pressure fuel pump |
33 1/2"



Mercedes Benz

0,095	—	100

RF-401106 СЪЕМНИК ТНВД
15226 | High pressure fuel pump puller |



BMW

0,224	—	60

RF-9G1501 СЪЕМНИК ТНВД
15395 | High pressure fuel pump puller |



BMW M47, M57, M47TU, M57TU, M47T2

0,55	—	30

RF-401108 СЪЕМНИК ТНВД
15397 | High pressure fuel pump puller |



BMW N47

0,105	—	100

RF-401515 НАБОР ГОЛОВОК ДЛЯ РЕМОНТА ТНВД
17063 | Head set for high pressure fuel pump repair |
Zestaw głowic do naprawy pompy rozdzielaczowej wysokości nieniowej



RF-401225 НАБОР ГОЛОВОК ДЛЯ РЕМОНТА ТНВД
17821 | Head set for high pressure fuel pump repair |
Zestaw głowic do naprawy pompy rozdzielaczowej wysokości nieniowej

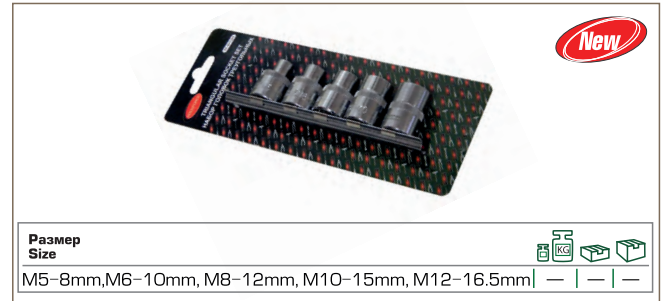

RF-902G12 НАБОР С ИНДИКАТОРОМ ДЛЯ УСТАНОВКИ
17825 УГЛА ОПЕРЕЖЕНИЯ ВПРЫСКА ТОПЛИВА
ДИЗЕЛЬНЫХ ДВИГАТЕЛЕЙ
| Zestaw ze wskaźnikiem do ustawiania kąta wtrysku wtrysku paliwa silników dieslowych |



RF-401713 НАБОР ПРИСПОСОБЛЕНИЙ
16985 ДЛЯ ДЕМОНТАЖА ВОДЯНОГО НАСОСА
4 pcs | Zestaw narzędzi do demonta u pompy wodnej |



RF-9G0704 КЛЮЧ ДЛЯ ФИКСАЦИИ ШКИВА
17281 ВОДЯНОГО НАСОСА
| Klucz do fiksowania koła cięgnowego pompy wodnej |



RF-9G0716 КЛЕЩИ ДЛЯ КОННЕКТОРА
17276 ТОПЛИВНОГО ФИЛЬТРА
| Pliers for fuel filter connector | Kleszczo do konnektora filtru paliwa |

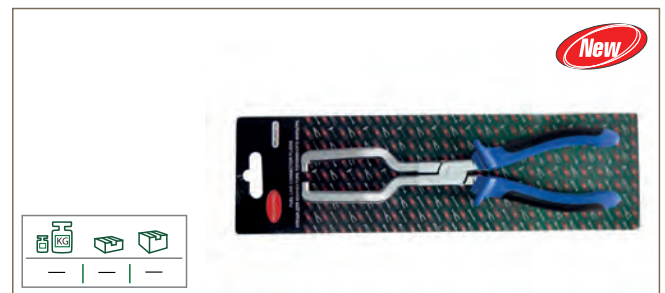

RF-9G0721 КЛЕЩИ ДЛЯ КОННЕКТОРА
17670 ТОПЛИВНОГО ФИЛЬТРА
| Pliers for fuel filter connector | Kleszczo do konnektora filtru paliwa |

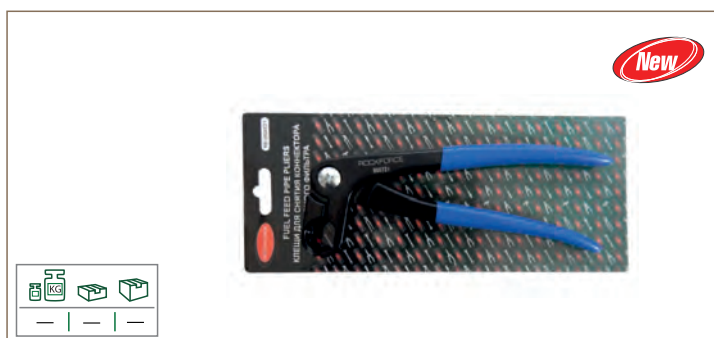

RF-9G0123 СЪЕМНИК ТОПЛИВНОГО ФИЛЬТРА
15270
1/2" | Fuel filter puller | Ciągacz filtra paliwa |



RF-401123
16253

КЛЮЧ ДЛЯ КРЫШКИ ТОПЛИВНОГО НАСОСА
| Wrench for fuel filter cover | Klucz do przykrywkopompy paliwa |



RF-9G0713A
18334

КЛЮЧ ДЛЯ КРЫШКИ ТОПЛИВНОГО НАСОСА
| Wrench for fuel filter cover | Klucz do przykrywkopompy paliwa |



RF-919G2
15261
23 pcs

**НАБОР МАНОМЕТРОВ И АДАПТЕРОВ
ДЛЯ СИНХРОНИЗАЦИИ КАРБЮРАТОРА**
| Set of pressure gauges and adapters to carburetor synchronization |
Zestaw manometrów i adapterów do synchronizacji gaźnika |



RF-907G1
15671
8 pcs

**НАБОР ДЛЯ ИЗМЕРЕНИЯ ДАВЛЕНИЯ
В ТОПЛИВНЫХ СИСТЕМАХ**
| Fuel injection test kit | Zestaw diagnostyczny do wtrysku paliwa |
Diagnosesatz für die Prüfung der Kraftstoffeinspritzung | Kit de test de
débit d'injecteur | Juego de herramientas diagnosticas para la inyección de combustible

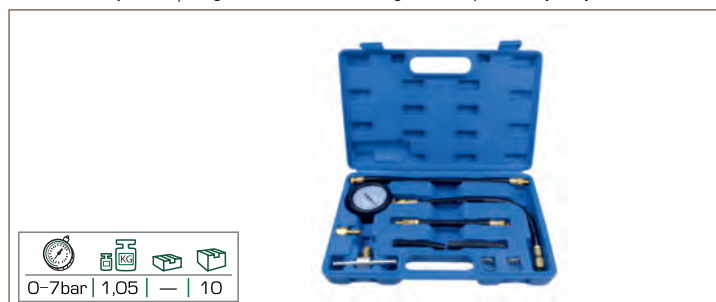

RF-9G0713 **КЛЮЧ ДЛЯ КРЫШКИ ТОПЛИВНОГО НАСОСА**
18811 | Wrench for fuel filter cover | Klucz do przykrywkopompy paliwa |
3/8"

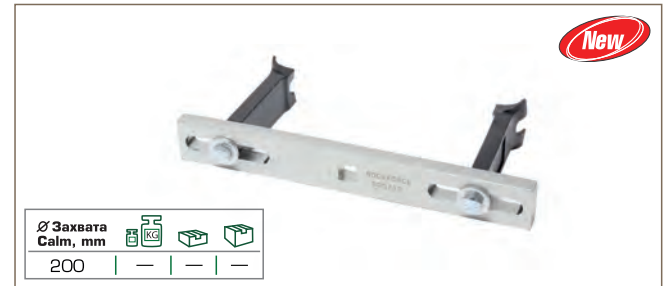

RF-9G0723 **КЛЮЧ ДЛЯ КРЫШКИ ТОПЛИВНОГО НАСОСА**
17277 | Wrench for fuel filter cover | Klucz do przykrywkopompy paliwa |



RF-904G4 **ТЕСТЕР ДАВЛЕНИЯ ТОПЛИВА И ВАКУУМА**
15252
9 pcs

| Fuel and vacuum pressure tester |
Tester ciśnienia paliwa i tester próżniowy



RF-921G1 **НАБОР ДЛЯ ИЗМЕРЕНИЯ ДАВЛЕНИЯ
В ТОПЛИВНЫХ СИСТЕМАХ**
15672
21 pcs

| Set for pressure measuring in fuel systems |
Zestaw do pomiaru ciśnienia w systemach paliwowych |



RF-919G1A
16110

**НАБОР ДЛЯ ИЗМЕРЕНИЯ ДАВЛЕНИЯ
В ТОПЛИВНЫХ СИСТЕМАХ**

| Fuel injection test kit | Zestaw diagnostyczny do wtrysku paliwa |

Diagnosesatz für die Prüfung der Kraftstoffeinspritzung | Kit de test de débit d'injecteur |
Juego de herramientas diagnosticas para



RF-946G1
15673

**НАБОР ДЛЯ ИЗМЕРЕНИЯ ДАВЛЕНИЯ
В ТОПЛИВНЫХ СИСТЕМАХ**

| Fuel injection test kit | Zestaw diagnostyczny do wtrysku paliwa |

46 pcs Diagnosesatz für die Prüfung der Kraftstoffeinspritzung | Kit de test de
débit d'injecteur | Juego de herramientas diagnosticas para

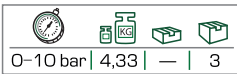
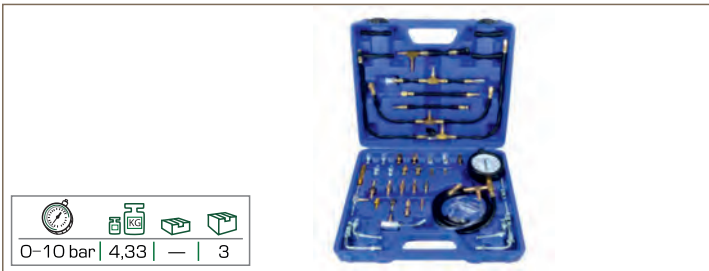

RF-923G3
15479

**НАБОР ПРИСПОСОБЛЕНИЙ ДЛЯ РАЗЪЕДИНЕНИЯ
БЫСТРОСЪЕМНЫХ СОЕДИНЕНИЙ ТОПЛИВНЫХ
СИСТЕМ И СИСТЕМ КОНДИЦИОНИРОВАНИЯ**

| Tool set for release of quick-release couplings of fuel systems and
air conditioning systems | Zestaw urządzeń do odłączenia szybko demontujących
się układów systemów paliwowych i systemów klimatyzacji |

23 pcs



RF-912G11
17664

**НАБОР ДЛЯ СНЯТИЯ МУФТЫ КОМПРЕССОРА
КОНДИЦИОНЕРА**

| Set for ac compressor coupling removal |

Zestaw do usuwania sprzęgła sprężarki systemów klimatyzacji



Ford S6, Chrysler C171
GM R4, A6, HR-46, DA-6, V5
NipponDenso 6P148
Sanden Sd505, Sd507, SD508
Sd510, Sd575, SD708



RF-941G1
15265

**НАБОР ДЛЯ ИЗМЕРЕНИЯ ДАВЛЕНИЯ
В ТОПЛИВНЫХ СИСТЕМАХ**

| Fuel injection test kit | Zestaw diagnostyczny do wtrysku paliwa |

41 pcs Diagnosesatz für die Prüfung der Kraftstoffeinspritzung |
Kit de test de débit d'injecteur | Juego de herramientas diagnosticas para la inyección
de combustible

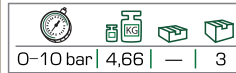
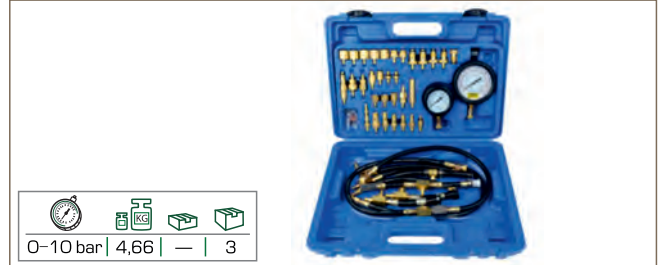

RF-904G10
17064

**НАБОР ПРИСПОСОБЛЕНИЙ
ДЛЯ РАЗЪЕДИНЕНИЯ БЫСТРОСЪЕМНЫХ
СОЕДИНЕНИЙ ТОПЛИВНЫХ СИСТЕМ
И СИСТЕМ КОНДИЦИОНИРОВАНИЯ**

| Tool set for release of quick-release couplings of fuel
systems and air conditioning systems | Zestaw urządzeń do odłączenia szybko
demontujących się układów systemów paliwowych i systemów klimatyzacji

4 pcs



RF-4061112
15234

**НАБОР ИНСТРУМЕНТОВ
ДЛЯ ОБСЛУЖИВАНИЯ КОНДИЦИОНЕРОВ
А/М**

12 pcs 1/4" | Tool set for car air conditioner maintenance |

Zestaw narzędzi do obsługi systemów klimatyzacji pojazdy mechanicznych

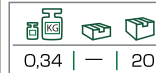

RF-904G8
15646

**КОМПЛЕКТ ДЛЯ ПЕРЕЖАТИЯ ШЛАНГОВ
И ПАТРУБКОВ**

| Set for cross-clamping of hoses and tubes |

Zestaw do przewężania węży i dysz |

5 pcs

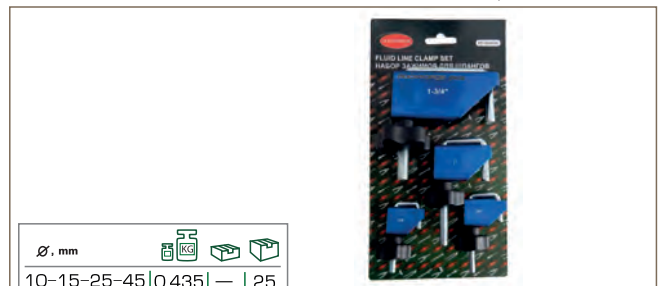

RF-903G12
15367

3 pcs

КОМПЛЕКТ ЩИПЦОВ ДЛЯ ПЕРЕЖАТИЯ ШЛАНГОВ И ПАТРУБКОВ

| Flexible line clamp | Komplet zacisków do przewodów z cieczą |
Schlauchklemmsatz | Set de pices pour serrer les |
Juego de alicates apretadores para conductos de líquidos



RF-9G0112
15877

3 pcs

КОМПЛЕКТ ЩИПЦОВ ДЛЯ ПЕРЕЖАТИЯ ШЛАНГОВ И ПАТРУБКОВ С ФИКСАЦИЕЙ

| Set of tongs for cross-clamping of hoses and tubes with fixation |
Zestaw szczypcywdo przewężania węży i dysz z fiksacją



RF-9G0717
15407

КЛЕЩИ ДЛЯ РАЗЪЕДИНЕНИЯ ТРУБОК СИСТЕМ ОХЛАЖДЕНИЯ

| Pliers to disconnect tubes of system of cooling |
Kleszce do odłączania rur w systemach chłodzenia



RF-62522
2591

КЛЕЩИ ДЛЯ СНЯТИЯ ПРУЖИННЫХ ХОМУТОВ

| Hose clamp pliers | Szczypce do opasek zaciskowych rozprężnych |
Zange zum Entspannen der Klemmschellen | Pince pour collier de serrage |
Pinzas para las abrazaderas de expansión



RF-903G18
17274

3 pcs

КОМПЛЕКТ ЩИПЦОВ ДЛЯ ПЕРЕЖАТИЯ ШЛАНГОВ И ПАТРУБКОВ

| Flexible line clamp | Komplet zacisków do przewodów z cieczą |
Schlauchklemmsatz | Set de pices pour serrer les |
Juego de alicates apretadores para conductos de líquidos



RF-4037
17306

4 pcs

НАБОР ЗАГЛУШЕК ДЛЯ ТРУБОПРОВОДОВ

| Set of plugs for pipelines | Zestaw zaślepek do rurociągów



RF-9G0201
15252

СЪЕМНИК ПРУЖИННИК ХОМУТОВ С ГИБКИМ ВАЛОМ

| Remover for corbin pliers with flexible shaft |
Ciągacz sprężynowy jarzem (strzemion, klamer) z elastycznym wałem

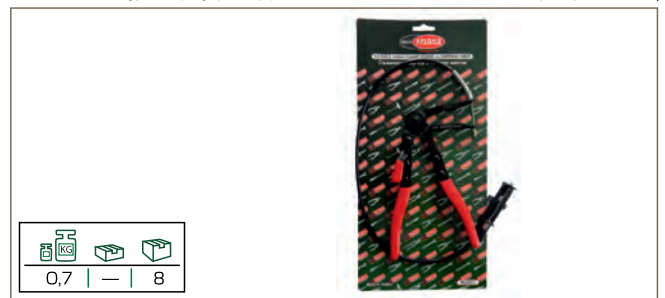

RF-62518
15672

КЛЕЩИ ДЛЯ СНЯТИЯ ПРУЖИННЫХ ХОМУТОВ

| Hose clamp pliers | Szczypce do opasek zaciskowych rozprężnych |
Zange zum Entspannen der Klemmschellen | Pince pour collier de serrage |
Pinzas para las abrazaderas de expansión

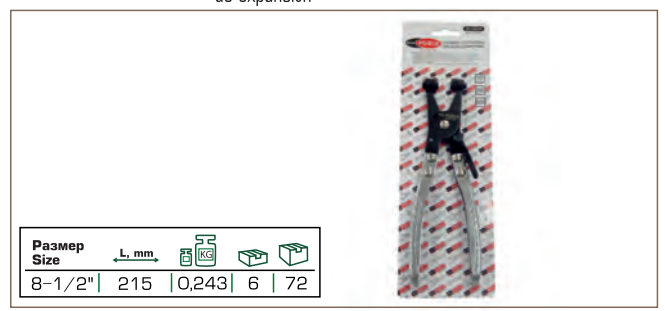

RF-9G0722
17671

СЪЕМНИК ПРУЖИННЫХ ХОМУТОВ

| Remover for corbin pliers |
Clagacz jarzem (strzemion, klamer) sprężynowych |



L, mm			
250	—	—	—

RF-909G3
17006

НАБОР ЩИПЦОВ ДЛЯ СНЯТИЯ И УСТАНОВКИ ХОМУТОВ И ШЛАНГОВ

| Multi-purpose hose & wire pliers | Komplet szczypiec do opasek i przewodów | Zangensatz für Schellen und Leitungen | Pince pour collier de serrage | Juego de pinzas para abrazaderas y cables

9 pcs



3,5	—	5

RF-922G1
15262

НАБОР ПРИСПОСОБЛЕНИЙ ДЛЯ ТЕСТИРОВАНИЯ СИСТЕМ ОХЛАЖДЕНИЯ

| Tool set for cooling system testing |
Zestaw urz dze do testowania systemów chłodzenia |

27 pcs



0-2.5 bar	6,35	—	1

RF-907G19
18328

НАБОР КЛЮЧЕЙ ДЛЯ МУФТ ВЕНТИЛЯТОРОВ

| Set of wrenches for fan clutches |
Zestaw kluczy do jarzem (strzemion, klamer) wentylatorów |

5 pcs 1/2"



Размер Size, mm			
36-40-48-54-57-68-72-76-82	—	—	—

RF-9G0104
17669

КЛЕЩИ ДЛЯ ХОМУТОВ

| Pliers for clamps | Kleszcze do jarzem (strzemion, klamer) |



типа/type	CLIC и CLIC-R		
L, mm			
180	—	—	—

RF-914G1
15259

НАБОР ПРИСПОСОБЛЕНИЙ ДЛЯ ТЕСТИРОВАНИЯ СИСТЕМ ОХЛАЖДЕНИЯ

| Tool set for fluid changing in cooling system |
Zestaw urz dze do wymiany cieczy w układzie chłodzenia

14 pcs



0-2.5 bar	4	—	5

RF-906G2
17660

НАБОР ПРИСПОСОБЛЕНИЙ ДЛЯ ЗАМЕНЫ ЖИДКОСТИ В СИСТЕМЕ ОХЛАЖДЕНИЯ

| Tool set for fluid changing in cooling system |
Tool set for fluid changing in cooling system |

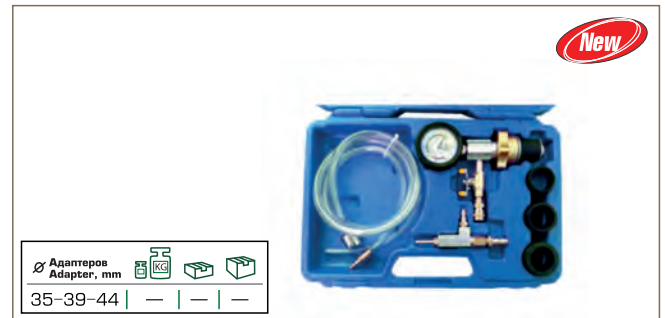

Адаптеров Adapter, mm			
35-39-44	—	—	—

RF-907G3
17708

НАБОР КЛЮЧЕЙ ДЛЯ МУФТ ВЕНТИЛЯТОРОВ

| Set of wrenches for fan clutches |
Zestaw kluczy do jarzem (strzemion, klamer) wentylatorów |

11 pcs



BMW Mercedes-Benz			
—	—	—	—

RF-884S... СТАРТОВЫЕ ПРОВОДА
1764...

| Jumpstart wires | Przewody rozruchowe | Starterkabel |
Câbles de démarrage | Cables de arranque



New

Морозостойкая изоляция

Код №	Артикул item №	Ток, А Current, Ah	L, mm			
17645	RF-884SL35	1000	4.5	—	—	—
17644	RF-884S25	800	3.5	—	—	—

RF-8310 ТЕСТЕР АККУМУЛЯТОРНЫХ БАТАРЕЙ
17788 АНАЛОГОВЫЙ

| Analogue battery tester | Tester akumulatorów analogowy |
Analoges Batterieprüfgerät | Testeurdechargebatt | Testeranalogico para acumuladores



New

Ток, А Current, Ah			
6V-12V 200-1000A	—	—	—

RF-8311 ТЕСТЕР АККУМУЛЯТОРНЫХ БАТАРЕЙ ЦИФРОВОЙ
17789

| Digital battery tester | Tester akumulatorów cyfrowy | Digitales Batterieprüfgerät |
Testeur digital dechargeba | Testeranalogico para acumuladores



New

Ток, А Current, Ah			
12V 150-1400A	—	—	—

RF-88423 ПРОБНИК АВТОМОБИЛЬНЫЙ С ЗАЖИМОМ
5446

| Automotive probe with clamp | Prybnik samochodowy z zaciskiem |



Ток, А Current, Ah			
6-24V 0,072	—	—	170

RF-68433 ПРОБНИК АВТОМОБИЛЬНЫЙ С ЗАЖИМОМ
6719

| Automotive probe with clamp | Prybnik samochodowy z zaciskiem |



Ток, А Current, Ah			
6-24V 0,055	—	—	288

RF-88427 ПРОБНИК АВТОМОБИЛЬНЫЙ С ЗАЖИМОМ
3304

| Automotive probe with clamp | Prybnik samochodowy z zaciskiem |



Ток, А Current, Ah	шнур / cord L, mm			
3-48V 900	0,063 10 100	—	—	—

RF-810 СЪЕМНИК ИЗОЛЯЦИИ
16861

| Wire stripper | Ściągacz izolacji | Abisolierzange | Extracteur d'isolation |
Extractor de aislado



CR-V

L, mm	Размер Size, mm			
6"-158	1.6-3	0,29	—	60

RF-811 СЪЕМНИК ИЗОЛЯЦИИ
16862

| Wire stripper | Ściągacz izolacji | Abisolierzange | Extracteur d'isolation |
Extractor de aislado



CR-V

L, mm	Размер Size, mm			
6"-158	1.6-3	0,29	—	60

RF-6804
3069

СЪЕМНИК ИЗОЛЯЦИИ

| Wire stripper | Ściągacz izolacji | Abisolierzange | Extracteur d'isolation |
Extractor de aislado |



RF-6805A
8679

СЪЕМНИК ИЗОЛЯЦИИ

| Universal wire stripper & ratchet crimping pliers |
Uniwersalny ściągacz izolacji i szczytce do zaciskania konektorów |
Multifunktion Abisolierzange & Kabelschuhklemmzange | Extracteur d'isolation
multifonction | Extractor de aislado multifunción



RF-3376
15878

КЛЕЩИ ДЛЯ ПАЙКИ ПРОВОДОВ

| Pliers for wire soldering | Kleszce do lutowania kabli |



RF-915C1
15427

**НАБОР ПРИСПОСОБЛЕНИЙ ДЛЯ РАЗБОРКИ
ЭЛЕКТРИЧЕСКИХ РАЗЪЕМОВ**

| Tool set for disassembling electrical connectors |
Zestaw urządzeń do demonta u łączników elektrycznych |



RF-919C1
15428

**НАБОР ПРИСПОСОБЛЕНИЙ ДЛЯ РАЗБОРКИ
ЭЛЕКТРИЧЕСКИХ РАЗЪЕМОВ**

| Tool set for disassembling electrical connectors |
Zestaw urządzeń do demonta u łączników elektrycznych |



RF-923C1
15429

**НАБОР ПРИСПОСОБЛЕНИЙ ДЛЯ РАЗБОРКИ
ЭЛЕКТРИЧЕСКИХ РАЗЪЕМОВ**

| Tool set for disassembling electrical connectors |
Zestaw urządzeń do demonta u łączników elektrycznych |

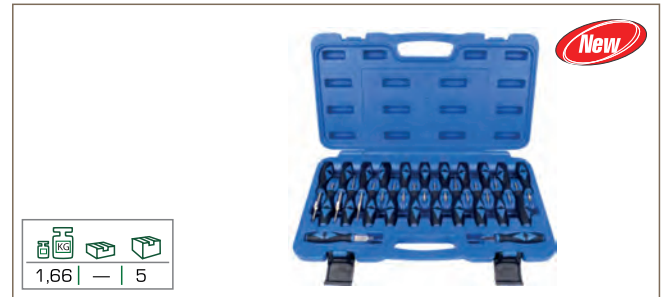

RF-40481
15636

**ПРИСПОСОБЛЕНИЕ ДЛЯ СНЯТИЯ И УСТАНОВКИ
ЭЛЕКТРОННЫХ БЛОКОВ УПРАВЛЕНИЯ**

| Fixture for electronic control unit removal and installation |
Urządzenie do zainstalowania izdemontowania elektronicznych urządzeń sterujących |



RF-9C0103
18331





КЛЕЩИ ДЛЯ ДЕМОНТАЖА РЕЛЕ

| Pliers for relay dismantling | Kleszce do zdemontowania przekaźników |







RF-904T5 НАБОР СЪЕМНИКОВ КАТУШЕК ЗАЖИГАНИЯ
15253
4 pcs
| Puller set for ignition coils | Zestaw ściągaczy cewekzap onowych

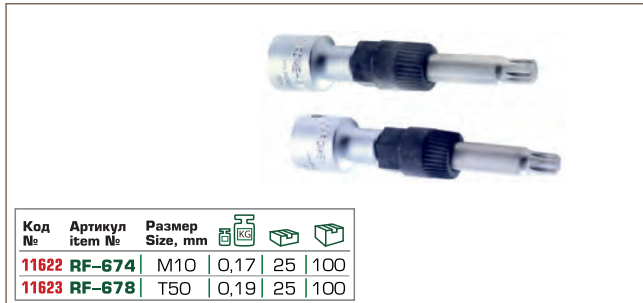

			
1,07	-	10	

RF-67... ПРИСПОСОБЛЕНИЕ ДЛЯ СНЯТИЯ ШКИВА ГЕНЕРАТОРА
1162...
1/2"
| Fixture for alternator pulley removal |
Urządzenie do usuwania koła cięgnowego generatora



Код №	Артикул item №	Размер Size, mm			
11622	RF-674	M10	0,17	25	100
11623	RF-678	T50	0,19	25	100







RF-67402 ГОЛОВКА ДЛЯ ФИКСАЦИИ ОБГОННОЙ МУФТЫ ГЕНЕРАТОРА
1388
| Head for fixation of alternator free-wheel clutch |
Głowica do fiksowania jazrma (strzemienia, klamery) wyprzedzeniowego generatora



			
0,055	10	300	

913G3 НАБОР ДЛЯ СНЯТИЯ ШКИВА ГЕНЕРАТОРА
15651
13 pcs 1/2"
| Set for alternator pulley removal |
Zestaw do usuwania koła cięgnowego generatora









-  1/2" M10x110 mm
 -  1/2" T50x110 mm
 -  10 mm M8-M10x75 mm
 -  10 mm H8-H10x75 mm
 -  10 mm T40-T50x75 mm
 -  1/2"(F)x10 mm(F)
- Головки специальные для обгонной муфты 6 шт | pcs

			
1,29	-	10	

RF-922G8 НАБОР ДЛЯ СНЯТИЯ ШКИВА ГЕНЕРАТОРА
16111
13 pcs
| Set for alternator pulley removal |
Zestaw do usuwania koła cięgnowego generatora









-  1/2" M10x110 mm
 -  1/2" T50x110 mm
 -  10 mm M8-M10x75 mm
 -  10 mm H8-H10x75 mm
 -  10 mm T40-T50x75 mm
 -  1/2"(F)x10 mm(F)
- Головки специальные для фиксации обгонной муфты 6 шт | pcs

			
-	-	-	-

RF-922G3 НАБОР ДЛЯ СНЯТИЯ ШКИВА ГЕНЕРАТОРА
17075
18 pcs 1/2"
| Set for alternator pulley removal |
Zestaw do usuwania koła cięgnowego generatora









-  1/2" M10x140, M10x110
 -  1/2" T50x110 mm
 -  3/8" M10x90 mm;
 -  10 mm M10x65 mm, M8-M10x75 mm
 -  10 mm T50-T40x75 mm
 -  10 mm H8-H10x75 mm
 -  1/2"(F)x10 mm(F)
- Головки специальные для фиксации обгонной муфты 9 шт | pcs

			
2	-	10	

RF-924G3 НАБОР ДЛЯ СНЯТИЯ ШКИВА ГЕНЕРАТОРА
15652
24 pcs 1/2"
| Wire stripper | Ściągacz izolacji | Abisolierzange | Extracteur d'isolation |
Extractor de aislado



-  1/2" M10x110 mm
 -  1/2" T50x110 mm
 -  10 mm: M8-M10
 -  10 mm: H8-H10
 -  T40-T50x75 mm
 -  1/2"xF10 mm
- Головки специальные для обгонной муфты 10 шт | pcs

			
2,58	-	5	

RF-9C2001 СЪЕМНИК ДЛЯ СНЯТИЯ КЛЕММ АКБ
3264
| Two leg puller for battery terminals and widescreen wiper arms |
Ściągacz dwuramienny do klem i ramion wycieraczek | Abzieher für Scheibenwischer /
Wischerarm Spezial-Abzieher Polklemmen | Extractor tirador exterior para brazo del limpiaparabrisas / terminal de batería



Захват Calm, mm			
35	0,325	12	72

RF-9C2002 **СЪЕМНИК КЛЕММ АКБ**
1637 | Two leg puller for battery terminals and widescreen wiper arms |
Ściągacz dwuramienny do klem i ramion wycieraczek | Abzieher für Scheibenwischer/
Wischerarm Spezial-Abzieher Polklemmen | Extractor tirador exterior para brazo
del limpiaparabrisas / terminal de batería



RF-9M0101 **КЛЕЩИ ДЛЯ СНЯТИЯ КЛИПС**
15404 | Pliers to clip removal | Kleszce do usuwania klips



RF-9M0102 **КЛЕЩИ ДЛЯ СНЯТИЯ КЛИПС**
16106 | Pliers to clip removal | Kleszce do usuwania klips



RF-905M1 **НАБОР ПРИСПОСОБЛЕНИЙ ДЛЯ ДЕМОНТАЖА
ВНУТРЕННЕЙ ОБШИВКИ САЛОНА**
206
5 pcs | Panel removal set | Ściągacze do tapicerki | Abziehvorrichtung für
Polsterung | Set d'extracteurs a la tapisserie | Tensores para las
vestiduras



RF-904M6 **НАБОР ПРИСПОСОБЛЕНИЙ ДЛЯ ДЕМОНТАЖА
ВНУТРЕННЕЙ ОБШИВКИ САЛОНА**
16997
4 pcs | Panel removal set | Ściągacze do tapicerki | Abziehvorrichtung für
Polsterung | Set d'extracteurs a la tapisserie | Tensores para las
vestiduras



RF-906M3 **НАБОР ПРИСПОСОБЛЕНИЙ ДЛЯ ДЕМОНТАЖА
ВНУТРЕННЕЙ ОБШИВКИ САЛОНА**
15876
6 pcs | Panel removal set | Ściągacze do tapicerki | Abziehvorrichtung für
Polsterung | Set d'extracteurs a la tapisserie | Tensores para las
vestiduras



RF-911M1 **НАБОР ПРИСПОСОБЛЕНИЙ ДЛЯ ДЕМОНТАЖА
ВНУТРЕННЕЙ ОБШИВКИ САЛОНА**
15874
11 pcs | Panel removal set | Ściągacze do tapicerki | Abziehvorrichtung für
Polsterung | Set d'extracteurs a la tapisserie | Tensores para las
vestiduras

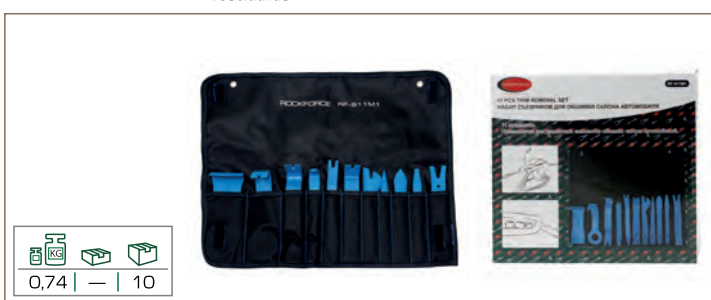

RF-927M1 **НАБОР ПРИСПОСОБЛЕНИЙ ДЛЯ ДЕМОНТАЖА
ВНУТРЕННЕЙ ОБШИВКИ САЛОНА**
15875
27 pcs | Panel removal set | Ściągacze do tapicerki | Abziehvorrichtung für
Polsterung | Set d'extracteurs a la tapisserie | Tensores para las
vestiduras



RF-66629

16240

8 pcs

СЪЕМНИК РУЛЕВОГО КОЛЕСА ДВУХЗАХВАТНЫЙ

| Twin-claw steering wheel puller |
Dwuchwytowy ciągnaczko akierownicy |



RF-907G5

17315

12 pcs

НАБОР ИНСТРУМЕНТОВ ДЛЯ ДЕМОНТАЖА ПОДУШКИ БЕЗОПАСНОСТИ

| Tool set for airbag removal | Zestaw narzędzi do demonta u poduszki bezpieczeństwa |



RF-9M2904

16269

НОЖ ДЛЯ ДЕМОНТАЖА АВТОМОБИЛЬНЫХ СТЕКОЛ

| Knife for automobile glass removal |
Nóż do demonta u szyb samochodowych |



RF-9M0201

16268

СЪЕМНИК ПОВОДКА СТЕКЛОЧИСТИТЕЛЯ

| Wiper arm puller | Ciągnaczprzewodu wycieraczek |



RF-1022-0... ГОЛОВКА-ВСТАВКА ДЛЯ ОТКРУЧИВАНИЯ ГАЙКИ ОПОРНОГО ПОДШИПНИКА

| Head insertion for loosening nut of support bearing |
 Głowica-wkład do odkręcania nakrętki łożyska podporowego |



Код №	Артикул item №	Размер Size, mm			
17294	RF-1022-01	10.5x3.5mm	—	—	—
1261	RF-1022-02	12.5	0,069	10	300
1267	RF-1022-03	14.5	0,062	10	300
17295	RF-1022-04	14.5x3mm	—	—	—
17296	RF-1022-05	14x2.5mm	—	—	—

RF-1022-81 ВСТАВКА ДЛЯ РАЗБОРКИ СТОЙКИ АМОТИЗАТОРА

17300

ВСТАВКА ДЛЯ РАЗБОРКИ СТОЙКИ АМОТИЗАТОРА

| Insertion for shock-absorber strut removal |
 Wkład do demontażu stojaka amortyzatora |



New

(Opel) M12



RF-1022-8... ВСТАВКА ДЛЯ РАЗБОРКИ СТОЙКИ АМОТИЗАТОРА

ВСТАВКА ДЛЯ РАЗБОРКИ СТОЙКИ АМОТИЗАТОРА

| Insertion for shock-absorber strut removal |
 Wkład do demontażu stojaka amortyzatora |



RF-1022-83

17055

RF-1022-82

17049

Код №	Артикул item №	Размер Size, mm			
17055	RF-1022-83	T50 0,087	—	150	—
17049	RF-1022-82	T60 0,102	—	150	—

—Nissan, Ford

—Ford

RF-1022-7... ВСТАВКА ДЛЯ РАЗБОРКИ СТОЙКИ АМОТИЗАТОРА

17...

| Insertion for shock-absorber strut removal |
 Wkład do demontażu stojaka amortyzatora |



RF-1022-73

17299

Код №	Артикул item №	Размер Size, mm			
17299	RF-1022-73	3	—	—	—
17047	RF-1022-74	3,5	0,09	—	150
17048	RF-1022-75	4	0,09	—	150

— Mercedes

— Chrysler, Ford

— Citroen, Peugeot

RF-1022-... ВСТАВКА ДЛЯ РАЗБОРКИ СТОЙКИ АМОТИЗАТОРА

| Insertion for shock-absorber strut removal |
 Wkład do demontażu stojaka amortyzatora |



RF-1022-58

17046

Код №	Артикул item №	Размер Size, mm			
17046	RF-1022-58	8	0,102	—	150
17056	RF-1022-59	9	0,1	—	150
17297	RF-1022-60	10	—	—	—
17060	RF-1022-61	11	0,108	—	150

— BMW

— Opel, Chrysler

— Chrysler, Ford

— для японских а/м

RF-1022-6... ВСТАВКА ДЛЯ РАЗБОРКИ СТОЙКИ АМОТИЗАТОРА

| Insertion for shock-absorber strut removal |
 Wkład do demontażu stojaka amortyzatora |



RF-1022-65

17298



RF-1022-68

17050

Код №	Артикул item №	Размер Size, mm			
17298	RF-1022-65	5	—	—	—
17301	RF-1022-66	6	—	—	—
17302	RF-1022-67	7	—	—	—
17050	RF-1022-68	8	0,11	—	150

— Honda

— Seat, Fiat, Citroen, Peugeot, Ford

— Opel, Renault, JAP, PKW, BMW

— VW, Audi, Seat, Fiat, BENZ (W203)

— Citroen, Peugeot, Renault

— Mercedes

RF-1022-... ВСТАВКА ДЛЯ РАЗБОРКИ СТОЙКИ АМОТИЗАТОРА

1705...

| Insertion for shock-absorber strut removal |
 Wkład do demontażu stojaka amortyzatora |



RF-1022-45

17053

RF-1022-50

17054

Код №	Артикул item №	Размер Size, mm			
17053	RF-1022-45	D5 0,095	—	150	—
17054	RF-1022-50	D10 0,109	—	150	—

—Nissan

—Nissan, Ford

RF-1022-... ВСТАВКА ДЛЯ РАЗБОРКИ СТОЙКИ АМОТИЗАТОРА

| Insertion for shock-absorber strut removal |
 Wkład do demontażu stojaka amortyzatora |



RF-1022-37

1406

RF-1022-40

17303

Код №	Артикул item №	Размер Size, mm			
17051	RF-1022-34	4	0,095	—	150
1404	RF-1022-35	5,2	0,095	10	100
1405	RF-1022-36	6	0,104	10	100
1406	RF-1022-37	6,3	0,102	10	100
1407	RF-1022-38	7	0,108	10	100
1408	RF-1022-39	8	0,108	10	100
17303	RF-1022-40	9	—	—	—
1410	RF-1022-41	10	0,107	10	100
17057	RF-1022-42	12	0,113	—	150

—Nissan

—VW, AUDI, NISSAN

—VW, AUDI, RENAULT

—NISSAN

—VW, AUDI, SEAT, FIAT

—SEAT, FIAT

— для японских а/м

—SEAT, FIAT, VOLVO

—SEAT, FIAT

RF-1022-14 ГОЛОВКА ДЛЯ РАЗБОРКИ СТОЙКИ АМОТИЗАТОРОВ

| Head for shock-absorber strut removal |
 Głowica do demontażu stojaka amortyzatora |

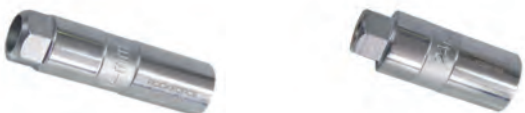

RF-1022-14
17285

RF-1022-24
17286

Код №	Артикул item №	Размер Size, mm				
17285	RF-1022-14	14	—	—	—	- Honda, Nissan
17288	RF-1022-16	16	—	—	—	- VW, Audi, Seat, Fiat
1366	RF-1022-17	17	0,2	10	100	- Ford, VW, Audi, Seat, Fiat
1367	RF-1022-18	18	0,195	10	100	- Ford, VW, Audi, Seat, Rover, Fiat, Opel, Peugeot, Renault, Jap
1369	RF-1022-19	19	0,19	10	100	- VW, Audi, Seat, Citroen, Fiat, Opel, Peugeot, Toyota
1370	RF-1022-21	21	0,21	10	100	- Benz(W203), Chrysler, VW, Audi Jap, Pku(W203), Ford
1373	RF-1022-22	22	0,24	10	100	- VW, Audi, Seat, Citroen, Fiat, Opel, Peugeot, Renault, BMW
17286	RF-1022-24	24	—	—	—	- Volvo
17287	RF-1022-27	27	—	—	—	- VW, Audi, Citroen, Peugeot

RF-9T1481 ГОЛОВКА- ВСТАВКА ДЛЯ РАЗБОРКИ СТОЙКИ АМОТИЗАТОРА

15881

| Head insertion for shock-absorber strut removal |
 Głowica-wkład do demontażu stojaka amortyzatora |





VW, Audi

Размер Size, mm			
22	0,099	—	100

RF-905T1 НАБОР ГОЛОВОК-ВСТАВОК ДЛЯ РАЗБОРКИ СТОЕК АМОТИЗАТОРОВ

15381

5 pcs



Размер Size, mm			
10,5x3,5, 12,5x3,5, 14x2,5, 14,5x3, 14,5x5	0,315	—	20

RF-3142L НАБОР ИНСТРУМЕНТОВ ДЛЯ ДЛЯ СТОЕК АМОТИЗАТОРОВ

18321

18 pcs



Размер Size, mm

16-17-18-19-21-22-24; H6-H7-H8 | — | — | —
 T50; 7-8-9; 5x8,6x8,7.1x9,6

RF-939T1 НАБОР ГОЛОВОК И ВСТАВОК ДЛЯ СТОЕК АМОТИЗАТОРОВ

15264

38 pcs



Размер Size, mm			
7,7	1	40	—

RF-62701 СЪЕМНИК ПРУЖИН ВНУТРЕННИЙ

2596

| Coil spring clamp | Ściągacz do sprężyn | Federspanner |
 Compresseurs de ressort | Extractor de muelles |



Размер Size, mm			
1,7	—	10	—

RF-627200 СТЯЖКА ПРУЖИН ОДНОЗАХВАТНАЯ МЕХАНИЧЕСКАЯ

17988

| Coil spring clamp | Ściągacz do sprężyn | Federspanner |
 Compresseurs de ressort | Extractor de muelles |



Размер Size, mm			
—	—	—	—

RF-62703
18759

СТЯЖКА ПРУЖИН МЕХАНИЧЕСКАЯ
 | Coil spring clamp | Ściągacz do sprężyn | Federspanner |
 Compresseurs de ressort | Extractor de muelles



RF-62704
18791

СТЯЖКА ПРУЖИН МЕХАНИЧЕСКАЯ ОДНА-ДВУХЗАХВАТНАЯ
 | Coupler springs mechanical one / two-grip spring clamp |
 Mechaniczny napinacz sprężyn jedno-dwuchwytowy |

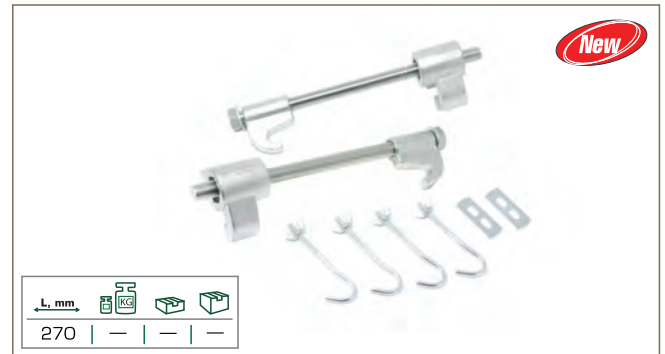

RF-627270
RF-1002370

СТЯЖКА ПРУЖИН МЕХАНИЧЕСКАЯ
 | Coil spring clamp | Ściągacz do sprężyn | Federspanner |
 Compresseurs de ressort | Extractor de muelles

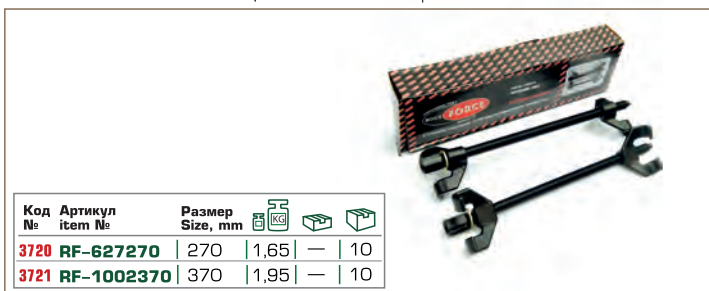

RF-627370
17790

СТЯЖКА ПРУЖИН МЕХАНИЧЕСКАЯ "PROFI"
 | "Profi" mechanical spring clamp |
 Mechaniczny napinacz sprężyn "Profi"



RF-627380E
18792

СТЯЖКА ПРУЖИН МЕХАНИЧЕСКАЯ
 | Coil spring clamp | Ściągacz do sprężyn | Federspanner |
 Compresseurs de ressort | Extractor de muelles

к-т **2** pcs



RF-62703
18249

СТЯЖКА ПРУЖИН МЕХАНИЧЕСКАЯ УСИЛЕННАЯ
 | Reinforced mechanical spring clamp |
 Mechaniczny napinacz sprężyn wzmocniony



RF-627280U
15244

СТЯЖКА ПРУЖИН
 | Spring clamp | Napinacz sprężyn |



RF-905T14
17706

СТЯЖКА ПРУЖИН
 | Spring clamp | Napinacz sprężyn |

6 pcs



RF-908T5
17005

СТЯЖКА ПРУЖИН
 | Spring clamp | Napinacz sprężyn |



RF-1500-2
15943

СТЯЖКА ПРУЖИН ГИДРАВЛИЧЕСКАЯ
 | Hydraulic spring clamp | Hydrauliczny napinacz sprężyn |



RF-1500-6Q
15456

СТЯЖКА ПРУЖИН ПНЕВМОГИДРАВЛИЧЕСКАЯ
 | Pneumatic and hydraulic spring clamp | Pneumo-hydrauliczny napinacz sprężyn |



RF-1500-4
15447

СТЯЖКА ПРУЖИН ГИДРАВЛИЧЕСКАЯ
 | Hydraulic spring clamp | Hydrauliczny napinacz sprężyn |

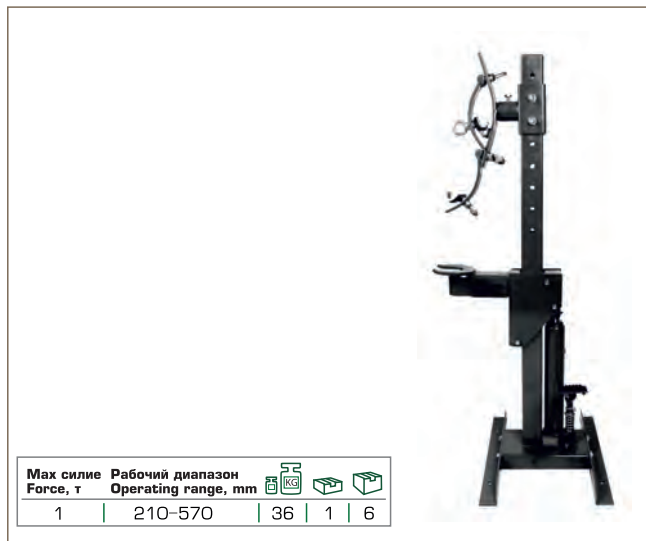

RF-402142
15231

2 pcs

НАБОР НАПРАВЛЯЮЩИХ ДЛЯ ЦЕНТРОВКИ ДИСКОВ СЦЕПЛЕНИЯ
 | Set of guides for clutch disc centering |
 Zestaw prowadnic do centrowaniatarcz sprzęgła |



RF-40216
15649

3 pcs

НАБОР НАПРАВЛЯЮЩИХ ДЛЯ ЦЕНТРОВКИ ДИСКОВ СЦЕПЛЕНИЯ
 | Set of guides for clutch disc centering |
 Zestaw prowadnic do centrowaniatarcz sprzęgła |



RF-4021511 НАБОР НАПРАВЛЯЮЩИХ
16987 ДЛЯ ЦЕНТРОВКИ ДИСКОВ СЦЕПЛЕНИЯ
11 pcs

НАБОР НАПРАВЛЯЮЩИХ
 ДЛЯ ЦЕНТРОВКИ ДИСКОВ СЦЕПЛЕНИЯ
 | Set of guides for clutch disc centering |
 Zestaw prowadnic do centrowaniatarcz sprzęgła |



RF-4021217 НАБОР НАПРАВЛЯЮЩИХ
15910 ДЛЯ ЦЕНТРОВКИ ДИСКОВ СЦЕПЛЕНИЯ
17 pcs

НАБОР НАПРАВЛЯЮЩИХ
 ДЛЯ ЦЕНТРОВКИ ДИСКОВ СЦЕПЛЕНИЯ
 | Set of guides for clutch disc centering |
 Zestaw prowadnic do centrowaniatarcz sprzęgła |

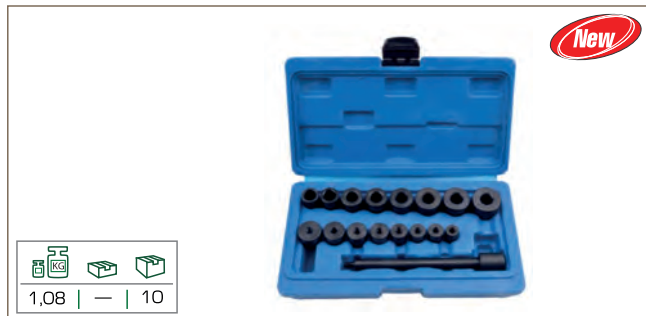

RF-40217 ПРИСПОСОБЛЕНИЕ ДЛЯ СНЯТИЯ И УСТАНОВКИ
15635 ДВУХМАССОВОГО СЦЕПЛЕНИЯ
 | Fixture for dual-mass clutch removal and installation |
 Urządzenie do usuwania i instalacji sprzęgła dwumasowego |



RF-402316 НАБОР ПРИСПОСОБЛЕНИЙ ДЛЯ ЗАМЕНЫ
15893 СЦЕПЛЕНИЯ
 | Tool set for clutch replacement | Zestaw urządzeń do wymiany sprzęgła |



RF-4021139 НАБОР ПРИСПОСОБЛЕНИЙ
15478 ДЛЯ ЗАМЕНЫ СЦЕПЛЕНИЯ
 | Tool set for clutch replacement | Zestaw urządzeń do wymiany sprzęgła |
39 pcs

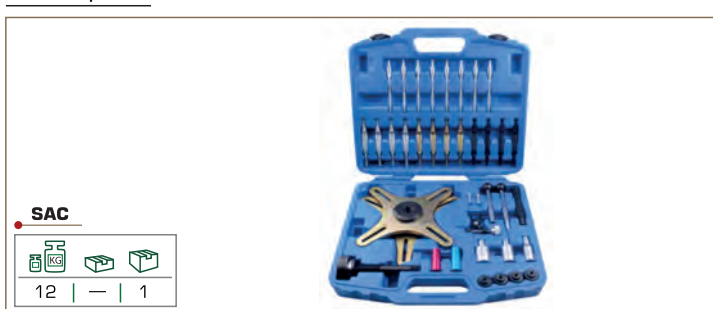

RF-4021340 НАБОР ПРИСПОСОБЛЕНИЙ
18249 ДЛЯ ЗАМЕНЫ СЦЕПЛЕНИЯ
 | Tool set for clutch replacement |
 Zestaw urządzeń do wymiany sprzęgła |
39 pcs

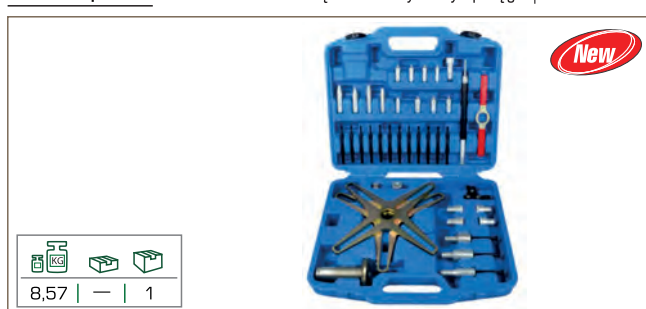

RF-628... СЪЕМНИК ШАРОВЫХ ОПОР И НАКОНЕЧНИКОВ
1161... РУЛЕВЫХ ТЯГ
 | Tie rod end lifter | Ściągacz do sworzni kulistych |
 Universal-Kugelgelenk-Abzieher | Extracteur de rotue | Extractor de pernos esféricos

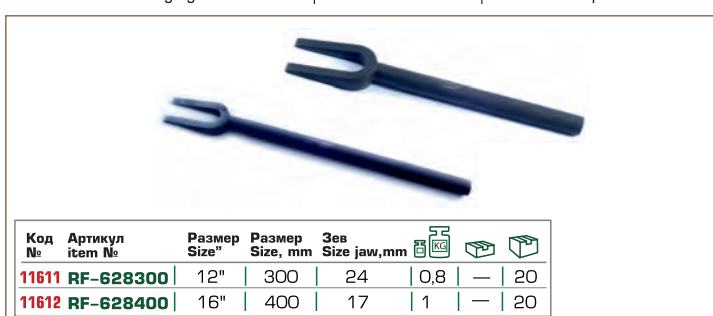

RF-62819 СЪЕМНИК ШАРОВЫХ ОПОР
18799 И НАКОНЕЧНИКОВ РУЛЕВЫХ ТЯГ
 | Tie rod end lifter | Ściągacz do sworzni kulistych |
 Universal-Kugelgelenk-Abzieher | Extracteur de rotue | Extractor de pernos esféricos



RF-62808
18796

СЪЕМНИК ШАРОВЫХ ОПОР И НАКОНЕЧНИКОВ РУЛЕВЫХ ТЯГ

| Tie rod end lifter | Ściągacz do sworzni kulistych |
 Universal-Kugelgelenk-Abzieher | Extracteur de rotue | Extractor de pernos esféricos



New

Рабочая глубина b, mm	Размер зева Size jaw, mm			
47	16	—	—	—

RF-6280...
15943

СЪЕМНИК ШАРОВЫХ ОПОР И НАКОНЕЧНИКОВ РУЛЕВЫХ ТЯГ

| Tie rod end lifter | Ściągacz do sworzni kulistych |
 Universal-Kugelgelenk-Abzieher | Extracteur de rotue | Extractor de pernos esféricos



RF-62801 11609 **RF-62802** 11610 **RF-62804** 11851

Код №	Артикул item №	Размер зева Size jaw, mm			
11609	RF-62801	19	1,25	—	20
11610	RF-62802	22	0,889	—	24
11851	RF-62804	22	1,4	—	10

RF-6281523
17307

СЪЕМНИК ШАРОВЫХ ОПОР И НАКОНЕЧНИКОВ РУЛЕВЫХ ТЯГ

| Tie rod end lifter | Ściągacz do sworzni kulistych |
 Universal-Kugelgelenk-Abzieher | Extracteur de rotue | Extractor de pernos esféricos



New

Размер зева Size jaw, mm			
23	—	—	—

RF-62805
16618

СЪЕМНИК ШАРОВЫХ ОПОР И НАКОНЕЧНИКОВ РУЛЕВЫХ ТЯГ

| Tie rod end lifter | Ściągacz do sworzni kulistych |
 Universal-Kugelgelenk-Abzieher | Extracteur de rotue | Extractor de pernos esféricos



New

Размер Size, mm			
30	—	—	—

RF-62807
16619

СЪЕМНИК ШАРОВЫХ ОПОР И НАКОНЕЧНИКОВ РУЛЕВЫХ ТЯГ

| Tie rod end lifter | Ściągacz do sworzni kulistych |
 Universal-Kugelgelenk-Abzieher | Extracteur de rotue | Extractor de pernos esféricos



New

Размер зева Size jaw, mm			
33	—	—	—

RF-6281532
17822

СЪЕМНИК ШАРОВЫХ ОПОР И НАКОНЕЧНИКОВ РУЛЕВЫХ ТЯГ

| Tie rod end lifter | Ściągacz do sworzni kulistych |
 Universal-Kugelgelenk-Abzieher | Extracteur de rotue | Extractor de pernos esféricos



New

Размер зева Size jaw, mm			
32	—	—	—

RF-62817
17909

СЪЕМНИК ШАРОВЫХ ОПОР И НАКОНЕЧНИКОВ РУЛЕВЫХ ТЯГ

| Tie rod end lifter | Ściągacz do sworzni kulistych |
 Universal-Kugelgelenk-Abzieher | Extracteur de rotue | Extractor de pernos esféricos



New

Размер зева Size jaw, mm	Рабочий ход Operating rod, mm			
19	45	—	—	—

RF-62807...
1879...

СЪЕМНИК ШАРОВЫХ ОПОР И НАКОНЕЧНИКОВ РУЛЕВЫХ ТЯГ

| Tie rod end lifter | Ściągacz do sworzni kulistych |
 Universal-Kugelgelenk-Abzieher | Extracteur de rotue | Extractor de pernos esféricos



New

Код №	Артикул item №	Рабочая глубина b, mm	Размер зева Size jaw, mm			
18793	RF-6280723	50	23	0,8	—	20
18794	RF-6280728	70	28	0,8	—	20
18795	RF-6280733	60	33	0,8	—	20

RF-62815
17996

СЪЕМНИК ШАРОВЫХ ОПОР И НАКОНЕЧНИКОВ РУЛЕВЫХ ТЯГ
 | Tie rod end lifter | Ściągacz do sworzni kulistych |

Universal-Kugelgelenk-Abzieher | Extracteur de rotue | Extractor de pernos esféricos



RF-628033
17994

СЪЕМНИК ШАРОВЫХ ОПОР И НАКОНЕЧНИКОВ РУЛЕВЫХ ТЯГ
 | Tie rod end lifter | Ściągacz do sworzni kulistych |

Universal-Kugelgelenk-Abzieher | Extracteur de rotue | Extractor de pernos esféricos



RF-628034
17995

СЪЕМНИК ШАРОВЫХ ОПОР И НАКОНЕЧНИКОВ РУЛЕВЫХ ТЯГ УСИЛЕННЫЙ
 | Reinforced remover of ball seats and tie-rod ends |

Wzmocniony ściągacz podpyr kulowych i końcówek drążków kierownicy |



RF-62811
17907

СЪЕМНИК ШАРОВЫХ ОПОР И НАКОНЕЧНИКОВ РУЛЕВЫХ ТЯГ
 | Tie rod end lifter | Ściągacz do sworzni kulistych |

Universal-Kugelgelenk-Abzieher | Extracteur de rotue | Extractor de pernos esféricos



RF-62812
17908

СЪЕМНИК ШАРОВЫХ ОПОР И НАКОНЕЧНИКОВ РУЛЕВЫХ ТЯГ
 | Tie rod end lifter | Ściągacz do sworzni kulistych |

Universal-Kugelgelenk-Abzieher | Extracteur de rotue | Extractor de pernos esféricos

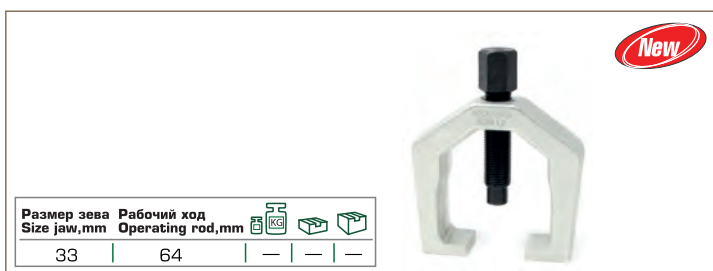

RF-6281... СЪЕМНИК ШАРОВЫХ ОПОР И НАКОНЕЧНИКОВ РУЛЕВЫХ ТЯГ ДВУХРАБОТЫЙ
1879...

Two-armed remover of ball seats and tie-rod ends |
 Ciągacz podpyr kulowych i końcówek drążków kierownicy o dwu łapach

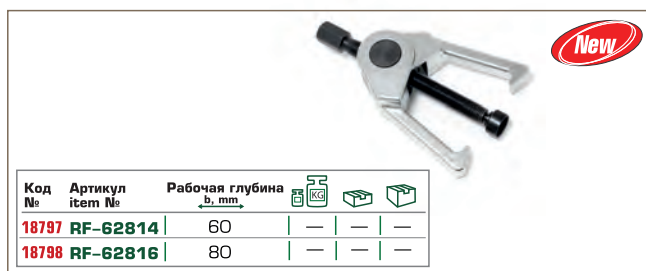

RF-905T8
15383

НАБОР СЪЕМНИКОВ ШАРОВЫХ ОПОР И НАКОНЕЧНИКОВ РУЛЕВЫХ ТЯГ
 | Tie rod end lifter | Ściągacz do sworzni kulistych |
 Universal-Kugelgelenk-Abzieher | Extracteur de rotue |
 Extractor de pernos esféricos

5 pcs



RF-903T2
15251

НАБОР СЪЕМНИКОВ ШАРОВЫХ ОПОР И НАКОНЕЧНИКОВ РУЛЕВЫХ ТЯГ "ВИЛКА"
 | Tie rod end lifter | Ściągacz do sworzni kulistych |
 Universal-Kugelgelenk-Abzieher | Extracteur de rotue |
 Extractor de pernos esféricos

3 pcs

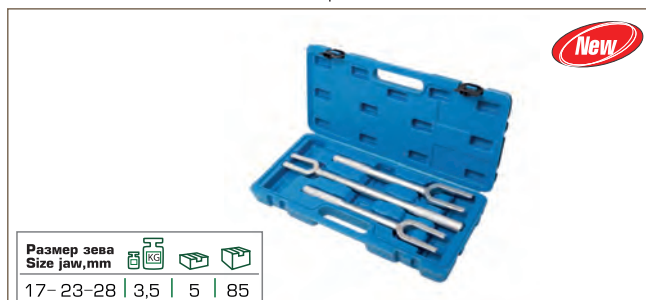

RF-905T2
15891
5 pcs

НАБОР СЪЕМНИКОВ ШАРОВЫХ ОПОР И НАКОНЕЧНИКОВ РУЛЕВЫХ ТЯГ "ВИЛКА"
 | Set of removers of fork type of ball seats and tie-rod ends |
 Zestaw ściągaczy podpyr kulowych i końcówek drążków kierownicy "vilka"



RF-906T3
15254
5 pcs

НАБОР СЪЕМНИКОВ ШАРОВЫХ ОПОР И НАКОНЕЧНИКОВ РУЛЕВЫХ ТЯГ
 | Set of removers of fork type of ball seats and tie-rod ends |
 Zestaw ściągaczy podpyr kulowych i końcówek drążków kierownicy |



RF-62833
18800

НАБОР СЪЕМНИКОВ ШАРОВЫХ ОПОР И НАКОНЕЧНИКОВ РУЛЕВЫХ ТЯГ
 | Set of removers of fork type of ball seats and tie-rod ends |
 Zestaw ściągaczy podpyr kulowych i końcówek drążków kierownicy |



RF-403116
15388
6 pcs

НАБОР СЪЕМНИКОВ ШАРОВЫХ ОПОР И НАКОНЕЧНИКОВ РУЛЕВЫХ ТЯГ
 | Set of removers of fork type of ball seats and tie-rod ends |
 Zestaw ściągaczy podpyr kulowych i końcówek drążków kierownicy |



RF-905T11
17659

НАБОР ИНСТРУМЕНТОВ ДЛЯ СНЯТИЯ И УСТАНОВКИ ШАРОВЫХ ОПОР
 | Tie rod end lifter | Ściągacz do sworzni kulistych |
 Universal-Kugelgelenk-Abzieher | Extracteur de rotue | Extractor de pernos esféricos



RF-9T0801 **СЪЕМНИК РУЛЕВЫХ ТЯГ УНИВЕРСАЛЬНЫЙ**
17013

| Rod end remover | Ściągacz do drążków kierowniczych |
 Lenkstangeabzieher | Extracteur pour rotules de direction | Extractor de barras de acoplamiento

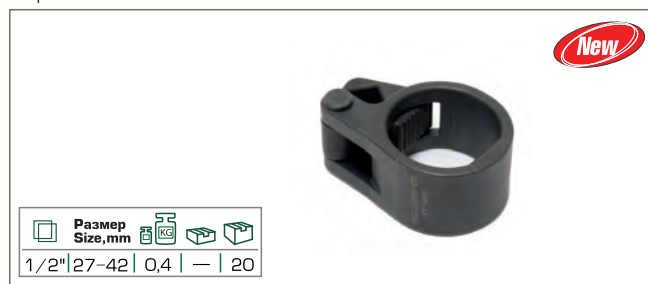

RF-33110
16582

СЪЕМНИК РУЛЕВЫХ ТЯГ УНИВЕРСАЛЬНЫЙ
 | Rod end remover | Ściągacz do drążków kierowniczych |
 Lenkstangeabzieher | Extracteur pour rotules de direction | Extractor de barras de acoplamiento



RF-9T0802 **СЪЕМНИК РУЛЕВЫХ ТЯГ УНИВЕРСАЛЬНЫЙ**
17043

| Rod end remover | Ściągacz do drążków kierowniczych |
 Lenkstangeabzieher | Extracteur pour rotules de direction | Extractor de barras de acoplamiento



RF-9T0204... СЪЕМНИК ДЛЯ РУЛЕВЫХ ТЯГ
1588... | Tie rod end lifter | Ściągacz do sworzni kulistych |
 Universal-Kugelgelenk-Abzieher | Extracteur de rotue | Extractor de pernos esféricos

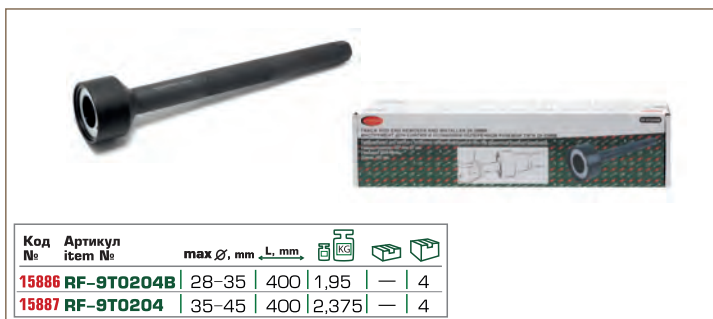

RF-904T7 СЪЕМНИК РУЛЕВЫХ ТЯГ
15480
4 pcs | Rod end remover | Ściągacz do drążków kierowniczych |
 Lenkstangeabzieher | Extracteur pour rotules de direction |
 Extractor de barras de acoplamiento

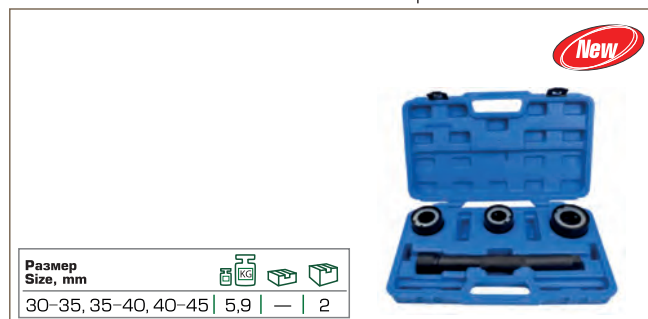

RF-40915 НАБОР ГОЛОВЕК И ГОЛОВЕК-БИТ
 ДЛЯ СТУПИЧНЫХ ГАЕК
18322
6 pcs | Socket set and bit socket set for wheel nuts |
 Zestaw głowic i głowic-bityw dla nakrętek piastowych



RF-921T1 НАБОР ИНСТРУМЕНТОВ ДЛЯ ЗАМЕНЫ
 СТУПИЧНЫХ ПОДШИПНИКОВ
15650
14 pcs | Tool set for replacing wheel bearings |
 Zestaw narzędzi do wymiany łożysk piastowych



RF-917T3 НАБОР ИНСТРУМЕНТОВ ДЛЯ ЗАМЕНЫ
 СТУПИЧНЫХ ПОДШИПНИКОВ
17072 | Tool set for replacing wheel bearings |
 Zestaw narzędzi do wymiany łożysk piastowych



RF-924T1 НАБОР ИНСТРУМЕНТОВ ДЛЯ ЗАМЕНЫ
 СТУПИЧНЫХ ПОДШИПНИКОВ УНИВЕРСАЛЬНЫЙ
15477
23 pcs | Universal tool set for replacing wheel bearings |
 Uniwersalny zestaw narzędzi do wymiany łożysk piastowych

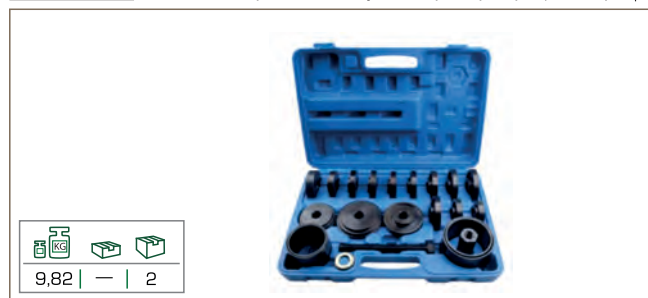

RF-920T3 НАБОР ИНСТРУМЕНТОВ ДЛЯ ЗАМЕНЫ
 СТУПИЧНЫХ ПОДШИПНИКОВ УНИВЕРСАЛЬНЫЙ
17720
15 pcs | Universal tool set for replacing wheel bearings |
 Uniwersalny zestaw narzędzi do wymiany łożysk piastowych



RF-920T1 НАБОР ИНСТРУМЕНТОВ ДЛЯ ЗАМЕНЫ
 СТУПИЧНЫХ ПОДШИПНИКОВ УНИВЕРСАЛЬНЫЙ
17823
17 pcs | Universal tool set for replacing wheel bearings |
 Uniwersalny zestaw narzędzi do wymiany łożysk piastowych



RF-927T1
17312
25 pcs

НАБОР ИНСТРУМЕНТОВ ДЛЯ ЗАМЕНЫ СТУПИЧНЫХ ПОДШИПНИКОВ
 | Tool set for replacing wheel bearings |
 Zestaw narzędzi do wymiany łożysk piastowych |

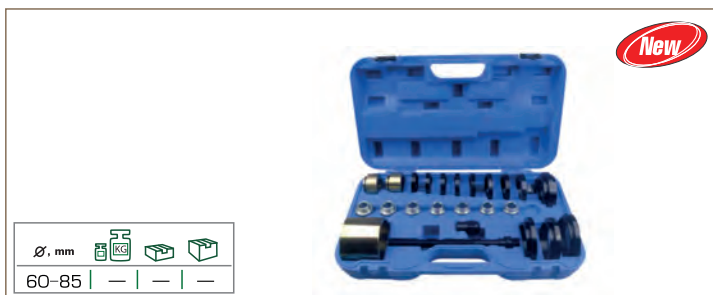

RF-6640...
1880...

СЪЕМНИК ШКИВОВ И СТУПИЦ
 | Pulley and hub puller | Ciągacz kół cięgowych i piast |



RF-947G1
17667

НАБОР СЪЕМНИКОВ ДЛЯ СТУПИЦ
 | Pulley and hub puller | Ciągacz kół cięgowych i piast |



RF-905T4
15892
5 pcs

НАБОР ИНСТРУМЕНТОВ ДЛЯ ЗАМЕНЫ САЙЛЕНТБЛОКОВ ЗАДНЕЙ ПОДВЕСКИ
 | Tool set for rear suspension rubber bushing replacement |
 Zestaw narzędzi do wymiany wkładek połączenia przegubowego sprężystego podwozia tylnego |



RF-905T17
16105
4 pcs

НАБОР ИНСТРУМЕНТОВ ДЛЯ ЗАМЕНЫ САЙЛЕНТБЛОКОВ
 | Tool set for rubber bushing replacement | Zestaw narzędzi do wymiany wkładek połączenia przegubowego sprężystego |



RF-907T6
17830
8 pcs

НАБОР ИНСТРУМЕНТОВ ДЛЯ ЗАМЕНЫ САЙЛЕНТБЛОКОВ
 | Tool set for rubber bushing replacement | Zestaw narzędzi do wymiany wkładek połączenia przegubowego sprężystego |



RF-906T6
17829

НАБОР ИНСТРУМЕНТОВ ДЛЯ ЗАМЕНЫ САЙЛЕНТБЛОКОВ
 | Tool set for rubber bushing replacement | Zestaw narzędzi do wymiany wkładek połączenia przegubowego sprężystego |



RF-913T3
16592
6 pcs

НАБОР ИНСТРУМЕНТОВ ДЛЯ ЗАМЕНЫ САЙЛЕНТБЛОКОВ
 | Tool set for rubber bushing replacement | Zestaw narzędzi do wymiany wkładek połączenia przegubowego sprężystego |



RF-903T4
17702

НАБОР ИНСТРУМЕНТОВ ДЛЯ ЗАМЕНЫ САЙЛЕНТБЛОКОВ

| Tool set for rubber bushing replacement | Zestaw narzędzi do wymiany wkładek połączenia przegubowego sprężystego



BMW Mini
R50, R52, R53
R55-R59



RF-905T12
16588

НАБОР ИНСТРУМЕНТОВ ДЛЯ ЗАМЕНЫ САЙЛЕНТБЛОКОВ

| Tool set for rubber bushing replacement | Zestaw narzędzi do wymiany wkładek połączenia przegubowego sprężystego



Ford Fiesta
IV, KA



RF-905T16
17707

7 pcs

НАБОР ИНСТРУМЕНТОВ ДЛЯ ЗАМЕНЫ САЙЛЕНТБЛОКОВ

| Tool set for rubber bushing replacement | Zestaw narzędzi do wymiany wkładek połączenia przegubowego sprężystego



FIAT
Stilo, Bravo
Lancia Delta



RF-908T7
16265

8 pcs

НАБОР ИНСТРУМЕНТОВ ДЛЯ ЗАМЕНЫ САЙЛЕНТБЛОКОВ

| Tool set for rubber bushing replacement | Zestaw narzędzi do wymiany wkładek połączenia przegubowego sprężystego



Opel/Vauxhall Vectra



RF-909T2
17008

21 pcs

СЪЕМНИК САЙЛЕНТБЛОКОВ И ПОДШИПНИКОВ С НАБОРОМ ОПРАВОК

| Puller of rubber bushings and bearings with set of mandrels | Ciągacz wkładek połączenia przegubowego sprężystego i łożysk z zestawem oprawek



RF-933T1
15263

26 pcs

НАБОР ДЛЯ ЗАМЕНЫ САЙЛЕНТБЛОКОВ ВТУЛОК И ПОДШИПНИКОВ

| Set for rubber bushing and bearing replacement | Zestaw narzędzi do wymiany wkładek połączenia przegubowego sprężystego tulei i łożysk

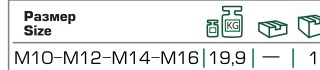

RF-921T2
17666

21 pcs

СЪЕМНИК САЙЛЕНТБЛОКОВ И ПОДШИПНИКОВ С НАБОРОМ ОПРАВОК

| Puller of rubber bushings and bearings with set of mandrels | Ciągacz wkładek połączenia przegubowego sprężystego i łożysk z zestawem oprawek



RF-403124
17309

4 pcs

НАБОР ФИКСАТОРОВ ДЛЯ ПОДРАМНИКА

| Set of clamps for subframe | Zestaw fiksatorów do ramy podsilnikowej



RF-9T1302
16598
2 pcs 1/2"

НАБОР ГОЛОВОК-БИТ ДЛЯ РАЗЖИМА ПОВОРОТНОГО КУЛАКА
 | Bit socket set for steering knuckle release | Zestaw głowic-bitowy do otwarcia kułaka obrotowego |



Размер
 Size, mm
 7x5, 8.5x55 | — | — | —

RF-40313
15889

СЪЕМНИК ШРУСА МЕХАНИЧЕСКИЙ

| CV joint puller | Mechaniczny ściągacz przegubu homokinetycznego |



2,3 | — | 5

RF-9T0502
17964

ПРИСПОСОБЛЕНИЕ ДЛЯ ЗАМЕНЫ ПЫЛЬНИКА ШРУСА ПНЕВМАТИЧЕСКОЕ
 | Pneumatic fixture for driveshaft bush replacement | Pneumatyczne urz dzenie do wymiany pylnika przegubu homokinetycznego |



— | — | —

RF-62520
11608

КЛЕЩИ ДЛЯ ХОМУТОВ ШРУСА

| Pliers for cv joint clamps | Kleszce dojarzem (strzemion, klamer) przegubu homokinetycznego |



L, mm
 232 | 0,37 | 6 | 48

RF-62526
15880

КЛЕЩИ ДЛЯ ХОМУТОВ ШРУСА
 | CV boot clamp pliers | Szczypce do opasek ostony przegubu |
 Zange für Schellen der Gelenkabdeckung | Pince pour collier a recouvrement de joint |
 Alicates para abrazadera de protecciyn de la junta



С возможностью затяжки динамометрическим ключом /
 With the possibility of tightening with torque wrench **1/2"**

0,62 | — | 30

RF-62527
16097

КЛЕЩИ ДЛЯ ХОМУТОВ ШРУСА

| CV boot clamp pliers | Szczypce do opasek ostony przegubu |
 Zange für Schellen der Gelenkabdeckung | Pince pour collier a recouvrement de joint |
 Alicates para abrazadera de protecciyn de la junta



• С возможностью затяжки динамометрическим ключом /
 With the possibility of tightening with torque wrench **3/8"**
 • Усиленной конструкции

— | — | —

RF-62519
17653

КЛЕЩИ ДЛЯ ХОМУТОВ ШРУСА
 | CV boot clamp pliers | Szczypce do opasek ostony przegubu |
 Zange für Schellen der Gelenkabdeckung | Pince pour collier a recouvrement de joint |
 Alicates para abrazadera de protecciyn de la junta

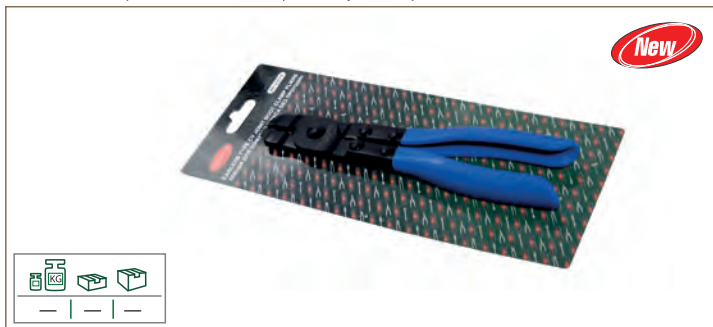

— | — | —

RF-62519A
18323

КЛЕЩИ ДЛЯ ХОМУТОВ ШРУСА

| CV boot clamp pliers | Szczypce do opasek ostony przegubu |
 Zange für Schellen der Gelenkabdeckung | Pince pour collier a recouvrement de joint |
 Alicates para abrazadera de protecciyn de la junta



VAG
 Mercedes-Benz
 Toyota

— | — | —

RF-62525
7865

**ПРИСПОСОБЛЕНИЕ ДЛЯ УСТАНОВКИ
 ЛЕНТОЧНЫХ ХОМУТОВ ШРУСА**
 | Installer of cv joint band clamps | Urządzenie do instalowania
 taśmowychcharzem (strzemion, klamer) przegubu homokinetycznego



0,3	20	60	

RF-44585...C ГОЛОВКА ГЛУБОКАЯ ДЛЯ ЛИТЫХ ДИСКОВ
 С ЗАЩИТНЫМ КОЖУХОМ

1/2"
 | Deep well socket with protective casing for alloy wheels |
 Głowica głęboka dodyskwylnanych z os.óną ochronną dla dyskwylnanych |



Код №	Артикул item №	Размер Size, mm				
1535	RF-4458517C	17	0,21	—	40	
1564	RF-4458519C	19	0,223	—	40	
3059	RF-4458521C	21	0,235	—	40	
16237	RF-4458522C	22	—	—	—	

RF-912U3-21L ГОЛОВКА-ЭКСТРАКТОР ДЛЯ ПОВРЕЖДЕННЫХ
 БОЛТОВ/ГАЕК УДЛИНЕННАЯ

18330
1/2"
 | Damaged bolt/nut extended extractor | Głowica-ekstraktor
 do uszkodzonych bolcyw/nakr tekprzed użona |



Размер Size, mm				
21	—	—	—	—

RF-4032 НАБОР ГОЛОВОК УДАРНЫХ ДЛЯ ЛИТЫХ ДИСКОВ
 В ЗАЩИТНОМ КОЖУХЕ

15232
3 pcs 1/2"
 | Set of impact sockets for alloy wheels in protective casing |
 Zestaw głowicuderzeniowychdo dyskwylnanychw os onieochronnej |



Размер Size, mm				
17-19-21	0,875	20	160	

RF-9T0206 ГОЛОВКА УДАРНАЯ ТОНКОСТЕННАЯ
 ДЛЯ ЛИТЫХ ДИСКОВ

15399
1/2"
 | Thin-wall impact socket | Głowica uderzeniowa o cienkich ścianach |



Mercedes-Benz

Размер Size, mm				
17	0,24	—	50	

RF-906... ГОЛОВКА-ЭКСТРАКТОР ДЛЯ ПОВРЕЖДЕННЫХ
 БОЛТОВ/ГАЕК

1/2"
 | Damaged bolt/nut extractor |
 Głowica-ekstraktor do uszkodzonych bolcyw/ nakrętek |



Код №	Артикул item №	Размер Size, mm				
3013	RF-90617	17	0,12	10	100	
3020	RF-90619	19	0,14	10	100	
3037	RF-90621	21	0,14	10	100	
3041	RF-90622	22	0,145	10	100	

RF-906U2 НАБОР ГОЛОВОК
 ДЛЯ ПОВРЕЖДЕННЫХ БОЛТОВ И ГАЕК

15255
5 pcs 1/2"
 | Damaged bolt/nut extended extractor set | Zestaw głowic
 do uszkodzonych bolcyw i nakrętek |



Размер Size, mm				
17-19-21-22	0,8	20	46	

RF-403454 НАБОР ИНСТРУМЕНТОВ
 ДЛЯ ВОССТАНОВЛЕНИЯ (НАРЕЗАНИЯ)
 РЕЗЬБЫ ШПИЛЕК КОЛЕСА

17334
4 pcs
 | Tool set for wheel stud thread recovery (cutting) |
 Zestaw narzędzi do odnowienia (ci.cia gwintu) gwintu śrub dwustronnych koła |

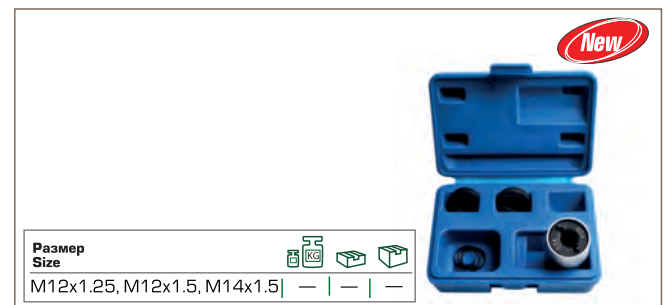

Размер Size				
M12x1.25, M12x1.5, M14x1.5	—	—	—	—

RF-302821
17698
21 pcs

НАБОР ГОЛОВОК ДЛЯ СЕКРЕТНЫХ КОЛЕСНЫХ БОЛТОВ

| Socket set for secret wheel bolts |



BMW

Размерный номер Size №	Головка Head, mm			
41-60	17	—	—	—

RF-302822
17699
22 pcs

НАБОР ВСТАВОК ДЛЯ СЕКРЕТНЫХ КОЛЕСНЫХ БОЛТОВ

| Insertion set for secret wheel bolts | Zestaw wkładów do ukrytych bolców koła |



BMW

Размерный номер Size №, mm			
41-60	—	—	—

RF-403533
17700
3 pcs

НАБОР ГОЛОВОК-БИТ ДЛЯ КОЛЕСНЫХ БОЛТОВ

| Bit socket set for wheel bolts | Zestaw głowic-bityw do bolców koła |



BMW

L, mm	Грани			
100	10-17-21	—	—	—

RF-681B...
803...

КЛЮЧ БАЛОННЫЙ Г-ОБРАЗНЫЙ

| L-shaped wheel wrench | Klucz butłowy w kształcie - Г |

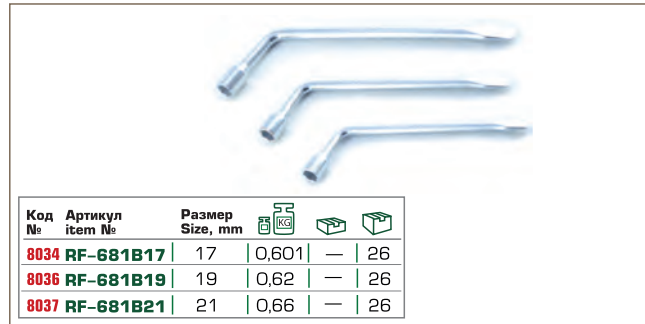

Код №	Артикул item №	Размер Size, mm			
8034	RF-681B17	17	0,601	—	26
8036	RF-681B19	19	0,62	—	26
8037	RF-681B21	21	0,66	—	26

RF-681B400
11832

КЛЮЧ БАЛОННЫЙ КРЕСТОВОЙ

| Cross rim wrench | Krzyżakowy klucz do kół | Kreuzschlüssel | Clé en croix aux roues | Llave cruz para ruedas

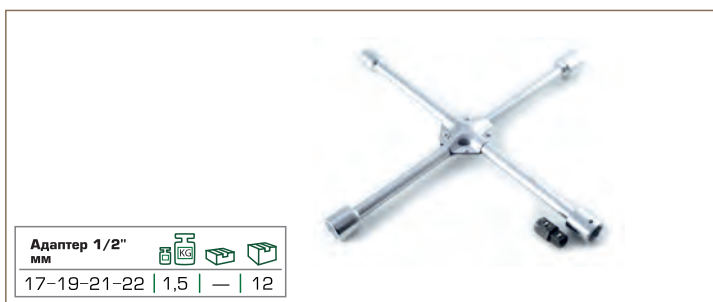

Адаптер 1/2" мм			
17-19-21-22	1,5	—	12

RF-677...

КЛЮЧ БАЛОННЫЙ ТОРЦОВЫЙ

| Allen wheel wrench | Klucz butłowycołtowy |

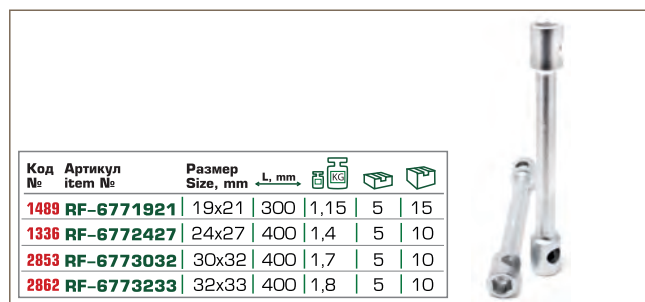

Код №	Артикул item №	Размер Size, mm	L, mm			
1489	RF-6771921	19x21	300	1,15	5	15
1336	RF-6772427	24x27	400	1,4	5	10
2853	RF-6773032	30x32	400	1,7	5	10
2862	RF-6773233	32x33	400	1,8	5	10

RF-67701
2785

ВОРОТОК ДЛЯ БАЛОННОГО КЛЮЧА

| Tubular socket wrench handle | Pokrętko do kluczy rurowych | Stellstab für Rohrschlüssel | Support de clés à tube | Mango para las llaves de tubo

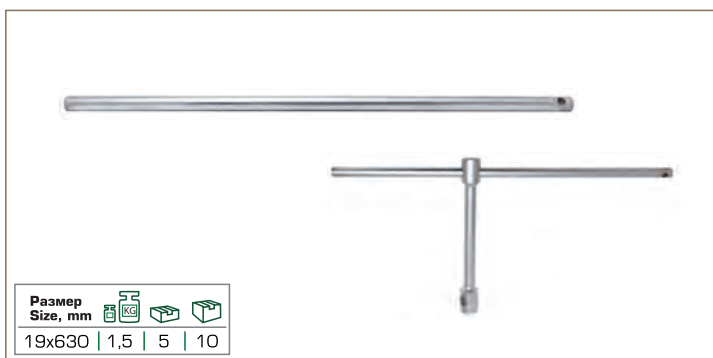

Размер Size, mm			
19x630	1,5	5	10

RF-3411393
10916

ГАЙКОВЕРТ РУЧНОЙ С РЕДУКТОРОМ

| Laborsavewrenc | Mechanicznywzmacniaczmomentu | Drehmomentverstärker | Amplificateur de couple mécanique | Mecanismo de reforzar el momento

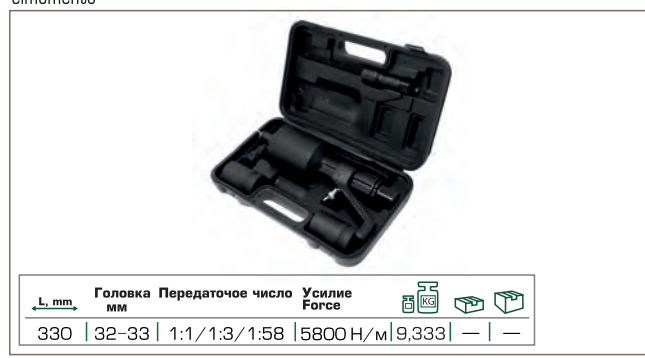

L, mm	Головка мм	Передающее число	Усилие Force			
330	32-33	1:1/1:3/1:58	5800 Н/м	9,333	—	—

RF-34114102 ГАЙКОВЕРТ РУЧНОЙ С РЕДУКТОРОМ
10917 | Laborsavewrenc | Mechanicznyzmacniaczmomentu | Drehmomentverstärker | Amplificateur de couple mécanique | Mecanismo de reforzar el momento



L, mm	Головка Head, mm	Передаточное число Transferthe number	Усилие Force			
330	32-33	1:78	6800 Н/м	10,333	—	—

RF-9B0302 ПРИСПОСОБЛЕНИЕ ДЛЯ УСТАНОВКИ ВЕНТИЛЕЙ
15267 | Tire valve stem inserter | Przeciagacz do zaworkyw gumowych | Abziehvorrichtung für die Gummiventile | Levier tire-valve | Brocha de tracciyn para las vólvulas de goma



L, mm			
0,335	—	—	50

RF-9B0301 ПРИСПОСОБЛЕНИЕ ДЛЯ УСТАНОВКИ ВЕНТИЛЕЙ И ЗЛОТНИКОВ
15266 | Installer of valves and slide valves | Urz dzien do instalowania zaworyw i suwakyw rozrz dczych |



L, mm			
0,29	—	—	100

RF-6821 ПАССАТЖИ ДЛЯ БАЛАНСИРОВОЧНЫХ ГРУЗОВ
1386 | Wheel balancing weight pliers | Czczypce uniwersalnedo rywnowagyw |

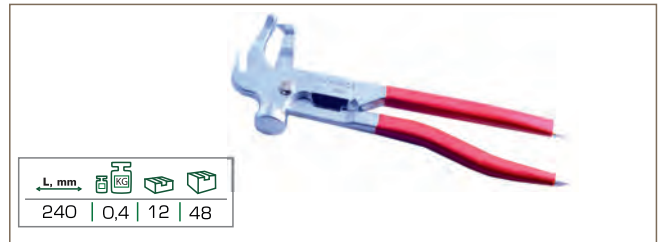

L, mm			
240	0,4	12	48

RF-40342 ЦИФРОВОЙ ИЗМЕРИТЕЛЬ ГЛУБИНЫ ПРОТЕКТОРА
17335 | Digital tread depth gauge | Miernik cyfrowy głęboko ci protektora |



Размер Size, mm	Погрешность Error, mm	Рабочая t			
0-25,4	0,01	40°	—	—	—

RF-40341 ПРИСПОСОБЛЕНИЕ ДЛЯ ИЗМЕРЕНИЯ РСД АВТОМОБИЛЬНЫХ ДИСКОВ
15883 | Wheel pcd measuring tool |



0,165	—	50

RF-750500... МОНТИРОВОЧНАЯ ЛОПАТКА
32... | Wrecking bar | łyzka do opon | Reifenmontierhebel | Cuillère a pneus | Desmontable parasallant



Код №	Артикул item №	L, mm			
3265	RF-750500	500	0,71	—	25
3270	RF-750500A	500	0,83	—	25

— с пластиковой накладкой

RF-687... МОНТАЖКА ИЗОГНУТАЯ С ПРОРЕЗИНЕННОЙ РУКОЯТКОЙ
29... | Wrecking bar | łyzka do opon | Reifenmontierhebel | Cuillère a pneus | Desmontable parasallantas



Код №	Артикул item №	L, mm	∠ °			
2910	RF-687610B	610	70°	1,5	5	10
2914	RF-687610C	610	90°	1,5	5	10
2915	RF-687910	910	—	2,09	5	10
2920	RF-687910A	910	30°	2,09	5	10

RF-904U...D МОНТИРОВКА ИЗОГНУТАЯ С ПРОРЕЗИНЕННОЙ ЗАЩИТНОЙ РУКОЯТКОЙ
170... | Curved crowbar with rubberized protective handle |



35° **New**

Код №	Артикул item №	L, "	L, mm			
17059	RF-904U08D	8"	200	—	—	—
17061	RF-904U12D	12"	300	—	—	—
17065	RF-904U16D	16"	400	—	—	—
17074	RF-904U18D	18"	450	—	—	—

RF-94U6... МОНТИРОВКА СПЕЦИАЛЬНАЯ ИЗОГНУТАЯ
164... | Special curved crowbar |



90° **New**

Код №	Артикул item №	Размер Size, "	Размер Size, mm			
16458	RF-94U612	12"	300	—	—	—
16459	RF-94U616	16"	400	—	—	—
16460	RF-94U620	20"	500	—	—	—

RF-904U4C НАБОР МОНТИРОВОК
16454 | Set of crowbars |
4 pcs



35° **New**

L, mm			
200, 300, 450, 600	—	—	—

RF-904U2 НАБОР МОНТИРОВОК
18326 | Set of crowbars |
4 pcs



New

Размеры Size			
915ммx30°, 610ммx70°, 610ммx90°, 915ммx0°	—	—	—

RF-904U... МОНТИРОВКА ИЗОГНУТАЯ
164... | Curved crowbar |



25° **New**

Код №	Артикул item №	Размер Size			
16448	RF-904U16400	16x400 mm	—	—	—
16449	RF-904U18400	18x400 mm	—	—	—
16450	RF-904U20600	20x600 mm	—	—	—
16451	RF-904U221000	22x1000 mm	—	—	—
16452	RF-904U22800	22x800 mm	—	—	—

RF-904U4A НАБОР МОНТИРОВОК
16453 | Set of crowbars |
4 pcs



35° **New**

L, mm			
200, 300, 375, 450	—	—	—

RF-904U4D НАБОР МОНТИРОВОК ИЗОГНУТЫХ
17076 | Set of curved crowbars |
4 pcs



35° **New**

L, mm			
200, 300, 400, 450	—	—	—

RF-66103 ЗАХВАТ ГЕЙФЕРНЫЙ ДЛЯ КУЗОВНЫХ РАБОТ
17149 | Clamp hook for bodywork |



New

L, "	Размер Size, mm			
9"	225	—	—	—

RF-62517
17962

ЗАХВАТ ДЛЯ КУЗОВНЫХ РАБОТ
ОДНОФУНКЦИОНАЛЬНЫЙ MINI

| Small mouth pull clamp | Klamra blacharska samozaciskowa |
 Selbstklemmende Blechschele | Boucle pour tôle auto-serrant | Grapa de hojalatería
 autoprensora



RF-62503
17952

ЗАХВАТ ДЛЯ КУЗОВНЫХ РАБОТ
ОДНОФУНКЦИОНАЛЬНЫЙ

| Small mouth pull clamp | Klamra blacharska samozaciskowa |
 Selbstklemmende Blechschele | Boucle pour tôle auto-serrant | Grapa de hojalatería
 autoprensora

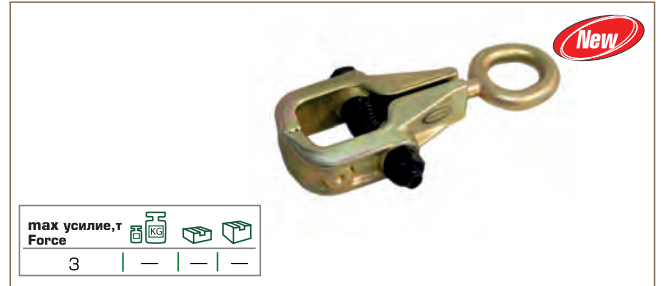

RF-62509
17956

ЗАХВАТ ДЛЯ КУЗОВНЫХ РАБОТ
ОДНОФУНКЦИОНАЛЬНЫЙ УДЛИНЕННЫЙ

| Small mouth pull clamp | Klamra blacharska samozaciskowa |
 Selbstklemmende Blechschele | Boucle pour tôle auto-serrant | Grapa de hojalatería
 autoprensora

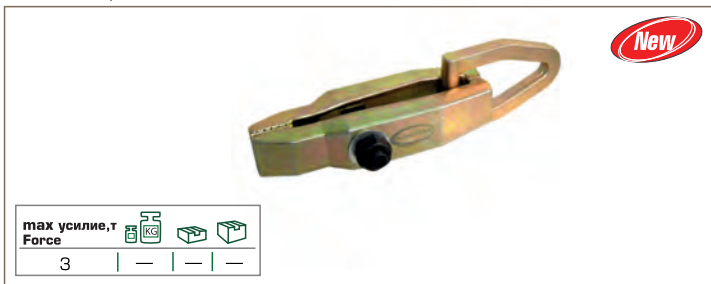

RF-62501
17948

ЗАХВАТ ДЛЯ КУЗОВНЫХ РАБОТ
ОДНОФУНКЦИОНАЛЬНЫЙ

| Small mouth pull clamp | Klamra blacharska samozaciskowa |
 Selbstklemmende Blechschele | Boucle pour tôle auto-serrant | Grapa de hojalatería
 autoprensora

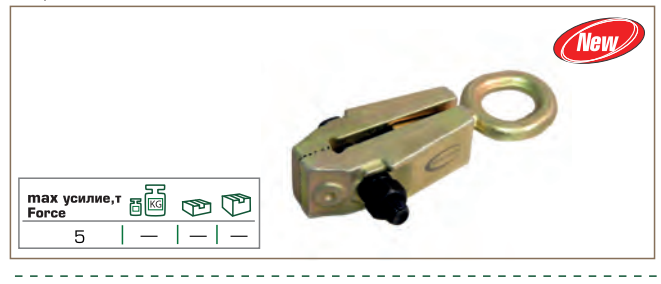

RF-62511
17958

ЗАХВАТ ДЛЯ КУЗОВНЫХ РАБОТ
ОДНОФУНКЦИОНАЛЬНЫЙ

| Onefunctional body clamp for bodywork | Jednofunkcyjny
 chwytakdo prac blacharskich |



RF-62506
17954

ЗАХВАТ ДЛЯ КУЗОВНЫХ РАБОТ
ОДНОФУНКЦИОНАЛЬНЫЙ

Onefunctional body clamp for bodywork | Jednofunkcyjny
 chwytakdo prac blacharskich |

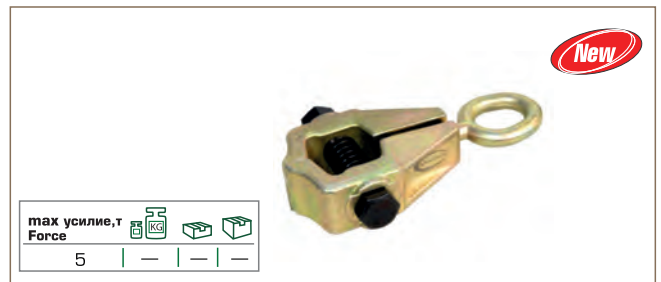

RF-62502A
17951

ЗАХВАТ ДЛЯ КУЗОВНЫХ РАБОТ
ДВУХФУНКЦИОНАЛЬНЫЙ MINI

| Small mouth pull clamp | Klamra blacharska samozaciskowa |
 Selbstklemmende Blechschele | Boucle pour tôle auto-serrant | Grapa de hojalatería
 autoprensora

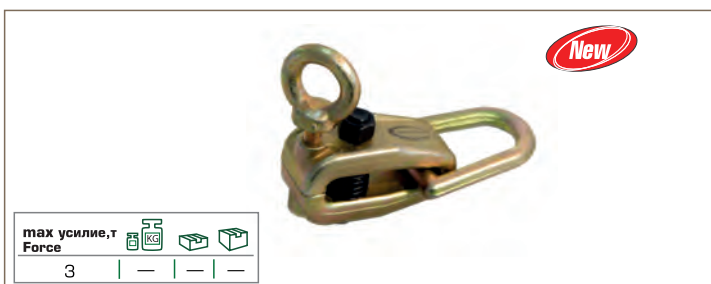

RF-62505
17953

ЗАХВАТ ДЛЯ КУЗОВНЫХ РАБОТ
ДВУХФУНКЦИОНАЛЬНЫЙ

| Small mouth pull clamp | Klamra blacharska samozaciskowa |
 Selbstklemmende Blechschele | Boucle pour tôle auto-serrant | Grapa de hojalatería
 autoprensora



RF-62502
17950

ЗАХВАТ ДЛЯ КУЗОВНЫХ РАБОТ ДВУХФУНКЦИОНАЛЬНЫЙ

| Small mouth pull clamp | Klamra blacharska samozaciskowa | Selbstklemmende Blechschele | Boucle pour tôle auto-serrant | Grapa de hojalatería autoprensora



Поперечное усилие Force, т	Продольное усилие Force, т			
2	5	—	—	—

RF-62507
17955

ЗАХВАТ ДЛЯ КУЗОВНЫХ РАБОТ "СТРУБЦИНА" ДВУХФУНКЦИОНАЛЬНЫЙ

| Small mouth pull clamp | Klamra blacharska samozaciskowa | Selbstklemmende Blechschele | Boucle pour tôle auto-serrant | Grapa de hojalatería autoprensora



Поперечное усилие Force, т	Продольное усилие Force, т			
2	3	—	—	—

RF-62510
17957

ЗАХВАТ ДЛЯ КУЗОВНЫХ РАБОТ X-ОБРАЗНЫЙ САМОЗАЖИМНОЙ

| X-shaped self-locking body clamp for bodywork | Chwytyk do prac blacharskich w kształcie x samozaciskowy







max усилие, т Force			
3	—	—	—

RF-9M0106
7008

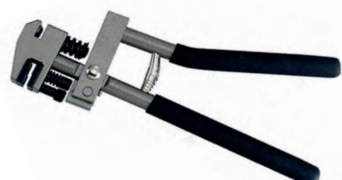
ПРОБойНИК-КРОМКОГИБ РУЧНОЙ ДЛЯ МЕТАЛЛА

| Combination edge setter / hole punch plier | Dziurkarko-felcarka | Kombinierte Absetzange Lochzange | Pince spéciale perforatrice carrosserie | Solapadora y ponchadora manual







Толщина металла Metal thickness, mm	Ø, mm			
1,2	6	1,2	—	16

RF-62512
17959

ЗАХВАТ ДЛЯ КУЗОВНЫХ РАБОТ ДВУХФУНКЦИОНАЛЬНЫЙ

| Small mouth pull clamp | Klamra blacharska samozaciskowa | Selbstklemmende Blechschele | Boucle pour tôle auto-serrant | Grapa de hojalatería autoprensora

Поперечное усилие Force, т	Продольное усилие Force, т			
2	5	—	—	—

RF-62513
17960

ЗАХВАТ ДЛЯ КУЗОВНЫХ РАБОТ ТРЕХФУНКЦИОНАЛЬНЫЙ

| Trifunctional body clamp for bodywork | Tryjfunkcyjny chwytyk do prac blacharskich



Поперечное усилие Force, т	Продольное усилие Force, т	Произвольное усилие Force, т			
3	5	5	—	—	—

RF-62529
17963

ЗАХВАТ ДЛЯ КУЗОВНЫХ РАБОТ

| Small mouth pull clamp | Klamra blacharska samozaciskowa | Selbstklemmende Blechschele | Boucle pour tôle auto-serrant | Grapa de hojalatería autoprensora





max усилие, т Force	Ø, mm			
3	120	—	—	—





RF-50719
17331

НАБОР ИНСТРУМЕНТОВ РИХТОВОЧНЫХ ДЛЯ КУЗОВНЫХ РАБОТ

| Set of planishing tools for bodywork | Zestaw narzędzi do faldowania usztywniającego do prac blacharskich

9 pcs

			
—	—	—	—

RF-50713B
17330

7 pcs

**НАБОР ИНСТРУМЕНТОВ РИХТОВОЧНЫХ
 ДЛЯ КУЗОВНЫХ РАБОТ**

| Set of planishing tools for bodywork |
 Zestaw narzędzi do fałdowania usztywniającego do prac blacharskich |



RF-665B
2707

9 pcs

**МОЛОТОК ОБРАТНЫЙ ДЛЯ КУЗОВНЫХ РАБОТ
 С НАБОРОМ НАСАДОК**

| Sliding hammer with punch and chisel set for bodywork |
 Młotek zwrotny do prac blacharskich z zestawem nasadyw |



RF-88501
17656

ТЕСТЕР ТОРМОЗНОЙ ЖИДКОСТИ
 | Brake fluid tester | Tester płynu hamulcowego |



RF-65014MPV **ГОЛОВКА УДАРНАЯ 5-ГРАННАЯ**
5840 | 5-point impact socket | Głowica uderzeniowa 5- cienna |
1/2"



RF-4036 **НАБОР ГОЛОВЕК ДЛЯ ОБСЛУЖИВАНИЯ**
15233 **ТОРМОЗНОЙ СИСТЕМЫ АВТОМОБИЛЯ**
3 pcs 1/2" | Socket set for car brake system maintenance |
 Zestaw głowic do obs ugi układu hamulcowego pojazdu |



RF-9B0401 **ПРИСПОСОБЛЕНИЕ ДЛЯ УТАПЛИВАНИЯ ПОРШНЕЙ**
17668 **ТОРМОЗНОГО ЦИЛИНДРА**
 | Device for embedding brake cylinder pistons |
 Urządzenie do zanurzenia tłoków cylindru hamulcowego |



RF-62903 **ПРИСПОСОБЛЕНИЕ ДЛЯ УТАПЛИВАНИЯ**
17701 **ПОРШНЕЙ ТОРМОЗНОГО ЦИЛИНДРА**
 | Device for embedding brake cylinder pistons |
 Urządzenie do zanurzenia tłoków cylindru hamulcowego |



RF-65011 **ГОЛОВКА ДЛЯ ТОРМОЗНЫХ СУППОРТОВ**
17289 **ГРУЗОВЫХ А/М**
3/8" | Socket for brake calipers for trucks | Głowica do suportów
 hamulcowych ciężarowych pojazdów mechanicznych |



RF-3051023 **ГОЛОВКА УДАРНАЯ 5-ГРАННАЯ**
15217 | 5-point impact socket | Głowica uderzeniowa 5- cienna |
3/8"



RF-65801 **ПРИСПОСОБЛЕНИЕ ДЛЯ УТАПЛИВАНИЯ**
17310 **ПОРШНЕЙ ТОРМОЗНОГО ЦИЛИНДРА**
УНИВЕРСАЛЬНОЕ
 | Universal device for embedding brake cylinder pistons |
 Urządzenie uniwersalne do zanurzenia tłoków cylindru hamulcowego |



RF-62902 **ПРИСПОСОБЛЕНИЕ ДЛЯ УТАПЛИВАНИЯ**
16260 **ПОРШНЕЙ ТОРМОЗНОГО ЦИЛИНДРА**
 | Device for embedding brake cylinder pistons |
 Urządzenie do zanurzenia tłoków cylindru hamulcowego |



RF-658... **ВИНТ ДЛЯ УТАПЛИВАНИЯ ТОРМОЗНЫХ**
1658... **ПОРШНЕЙ**
 | Screw for embedding brake pistons |

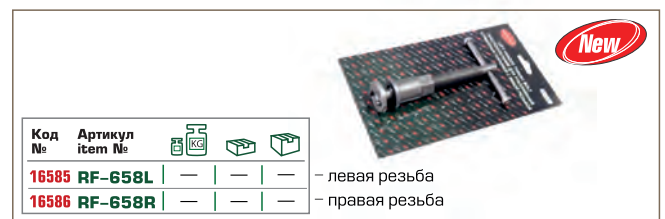

RF-65803 **НАБОР ДЛЯ ОБСЛУЖИВАНИЯ ТОРМОЗНЫХ ЦИЛИНДРОВ**
11621 | Disc brake pad & caliper service tool kit | Zestaw ręcznych separatorów do zaciskyw hamulcowych | Werkzeugsatz von manuellen Separatoren für die Bremmsklemmen | Set de repousse piston de frein | Juego de separadores manuales para abrazaderas de freno
2 pcs



RF-65802 **НАБОР ДЛЯ ОБСЛУЖИВАНИЯ ТОРМОЗНЫХ ЦИЛИНДРОВ**
16261 | Disc brake pad & caliper service tool kit | Zestaw ręcznych separatorów do zaciskyw hamulcowych | Werkzeugsatz von manuellen Separatoren für die Bremmsklemmen | Set de repousse piston de frein | Juego de separadores manuales para abrazaderas de freno
13 pcs



RF-65808 **НАБОР ДЛЯ ОБСЛУЖИВАНИЯ ТОРМОЗНЫХ ЦИЛИНДРОВ**
17787 | Disc brake pad & caliper service tool kit | Zestaw ręcznych separatorów do zaciskyw hamulcowych | Werkzeugsatz von manuellen Separatoren für die Bremmsklemmen | Set de repousse piston de frein | Juego de separadores manuales para abrazaderas de freno
8 pcs



RF-65805 **НАБОР ДЛЯ ОБСЛУЖИВАНИЯ ТОРМОЗНЫХ ЦИЛИНДРОВ**
16991 | Disc brake pad & caliper service tool kit | Zestaw ręcznych separatorów do zaciskyw hamulcowych | Werkzeugsatz von manuellen Separatoren für die Bremmsklemmen | Set de repousse piston de frein | Juego de separadores manuales para abrazaderas de freno
18 pcs



RF-65806 **НАБОР ДЛЯ ОБСЛУЖИВАНИЯ ТОРМОЗНЫХ ЦИЛИНДРОВ**
16992 | Disc brake pad & caliper service tool kit | Zestaw ręcznych separatorów do zaciskyw hamulcowych | Werkzeugsatz von manuellen Separatoren für die Bremmsklemmen | Set de repousse piston de frein | Juego de separadores manuales para abrazaderas de freno
21 pcs



RF-65807 **НАБОР ДЛЯ ОБСЛУЖИВАНИЯ ТОРМОЗНЫХ ЦИЛИНДРОВ**
16098 | Disc brake pad & caliper service tool kit | Zestaw ręcznych separatorów do zaciskyw hamulcowych | Werkzeugsatz von manuellen Separatoren für die Bremmsklemmen | Set de repousse piston de frein | Juego de separadores manuales para abrazaderas de freno
35 pcs





RF-65808 **НАБОР ДЛЯ ОБСЛУЖИВАНИЯ ТОРМОЗНЫХ ЦИЛИНДРОВ**
16037 | Disc brake pad & caliper service tool kit | Zestaw ręcznych separatorów do zaciskyw hamulcowych | Werkzeugsatz von manuellen Separatoren für die Bremmsklemmen | Set de repousse piston de frein | Juego de separadores manuales para abrazaderas de freno
40 pcs



RF-656... **НАБОР ДЛЯ РАЗВАЛЬЦОВКИ ТРУБ**
| Hand flaring tools set | Praska do ręcznego rozszerzania rur | Handpresse zum Aufweiten von Rohren | Setpourétendrestubes | Prensa para la elongación manualdetub



Код №	Артикул item №	max усилие, т Force			
11619	RF-656	3/16, 1/4, 5/16, 3/8 7/16, 1/2, 5/8	1,625	-	12
11620	RF-656M	4-6-8-10-12-14-16	1,625	-	12

- дюймовые inch
- метрические metric

RF-65303
17655

КЛЕЩИ ДЛЯ ГИБКИХ ТРУБОК ИЗ ЦВЕТНЫХ МЕТАЛЛОВ
 | Pliers for bending tubes made of nonferrous metals |
 Kleszcze do gi cia rurek z metali szlachetnych |

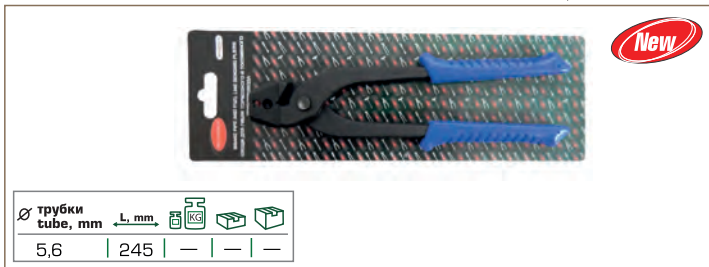

RF-916B1
15669
16 pcs

НАБОР ДЛЯ ВОСТАНОВЛЕНИЯ РЕЗЬБЫ В СУППОРТАХ
 | Set for caliper thread restoration |



RF-9T3608
17672

ПРИСПОСОБЛЕНИЕ ДЛЯ ЗАМЕНЫ ТОРМОЗНОЙ ЖИДКОСТИ ПНЕВМАТИЧЕСКОЕ + МЕРНЫЙ БАЧОК
 | Pneumatic fixture for brake fluid replacement + measuring tank |



RF-9T0316
15394

КЛЕЩИ ДЛЯ СНЯТИЯ ВТУЛОК КРЕПЛЕНИЯ ВЫХЛОПНОЙ ТРУБЫ
 | Pliers for removal of exhaust pipe mounting spacers |



RF-65601
3081

ТРУБОРЕЗ ДЛЯ ТРУБОК ИЗ ЦВЕТНЫХ МЕТАЛЛОВ
 | Pipe cutter for tubes made of nonferrous metals |



RF-4075
17073
20 pcs

ПРИСПОСОБЛЕНИЕ ДЛЯ ЗАМЕНЫ ТОРМОЗНОЙ ЖИДКОСТИ ПНЕВМАТИЧЕСКОЕ
 | Pneumatic fixture for brake fluid replacement |



RF-9G0108C
18332

КЛЕЩИ ДЛЯ СНЯТИЯ ХОМУТОВ ВЫХЛОПНОЙ ТРУБЫ
 | Pliers for exhaust clamp removal |





Специальный инструмент Special tool | Specjalne narzędzie
10.5 Тормозная, выхлопная системы | Brake system | Układ hamulcowy

Made in Taiwan

RF-33116
15879

**КЛЕЩИ ДЛЯ СНЯТИЯ И УСТАНОВКИ ХОМУТОВ
ВЫХЛОПНОЙ ТРУБЫ**

| Pliers for removal and installation of exhaust clamps |



0,55	-	50

RF-903T3
17087

**НАБОР ВСТАВОК-РАСШИРИТЕЛЕЙ
ДЛЯ ВЫХЛОПНЫХ ТРУБ**

| Zestaw wkładów poszerzających do rur wydechowych |

3 pcs



Размер Size, mm			
29-44, 38-64, 54-89	3,01 -	5	

RF-5096P... ШТАНГЕНЦИРКУЛЬ

182... | Vernier caliper | Suwmiarka

Наружный \varnothing / Outside
Внутренний \varnothing / Inside
Глубиномер / Depth gauge

Код №	Артикул item №	Размер Size, mm	Погрешность Error, mm			
18236	RF-5096P	0-125	0.02	—	—	—
18238	RF-5096P1	0-150	0.02	—	—	—
18239	RF-5096P2	0-200	0.02	—	—	—
18240	RF-5096P3	0-250	0.02	—	—	—

RF-5096PE... ШТАНГЕНЦИРКУЛЬ ЭЛЕКТРОННЫЙ

1824... | Vernier caliper electronic | Suwmiarka elektroniczny

Наружный \varnothing / Outside
Внутренний \varnothing / Inside
Глубиномер / Depth gauge

Код №	Артикул item №	Размер Size, mm	Погрешность Error, mm			
18245	RF-5096PE	0-125	0.01	—	—	—
18246	RF-5096PE1	0-150	0.01	—	—	—
18247	RF-5096PE2	0-200	0.01	—	—	—
18248	RF-5096PE3	0-250	0.01	—	—	—

RF-5096P9... МИКРОМЕТР

1824... | Micrometer | Mikrometr

Код №	Артикул item №	Размер Size, mm	Погрешность Error, mm			
18241	RF-5096P9025	0-25	0.01	—	—	—
18242	RF-5096P9050	25-50	0.01	—	—	—
18243	RF-5096P9075	50-75	0.01	—	—	—
18244	RF-5096P9100	75-100	0.01	—	—	—

RF-5096P03 НАБОР МИКРОМЕТРОВ

18237 | Micrometer set | Zestaw mikrometrów

3 pcs

Размеры Size, mm	Погрешность Error, mm			
0-25, 25-50, 50-75	0.01	—	—	—

RF-618... НАБОР ЩУПОВ

| Feeler | Szczelinomierz | Fühlerlehre | Palpeur | Calibre de fissuras

Код №	Артикул item №	Кол-во PCS	Размер Size, mm			
2583	RF-618	20	0,05 - 1,00	0,106	50	200
11603	RF-61802	26	0.0015"-0.025"	0,14	50	200

RF-9G1801 ШКАЛА ДОВОРОТНАЯ

1492... | Torque angle gauge | Kątomierz do dokręcania śrub | Winkelmesser zum Anziehen von Schrauben | Rapporteur à serrer les vis | Calibrador para apretar tornillos

Код №	Артикул item №		t		
17734	RF-9G1801	1/2"	0-360°	—	—
17735	RF-9G1801A	3/4"	0-360°	—	—

RF-647... КЛЮЧ ДИНАМОМЕТРИЧЕСКИЙ

1492... | Torque wrench | Klucz dynamometryczny | Drehmomentschlüssel | Clé dynamométrique | Llavedinamométrica

Код №	Артикул item №		Диапазон Range			
14926	RF-6472270	1/4"	5-25 Nm	—	—	—
14923	RF-6473270	3/8"	19-110 Nm	—	—	—
14924	RF-6474470	1/2"	28-210 Nm	—	—	—
14925	RF-6474630	1/2"	50-350 Nm	—	—	—

RF-647...-P РЕМКОМПЛЕКТ К ДИНАМОМЕТРИЧЕСКОМУ КЛЮЧУ

149... | Repair set for torque wrench | Zestaw do naprawy kluczy dynamometrycznych

Код №	Артикул item №				
14928	RF-6473270-P	0,09	—	50	—
14929	RF-6474470-P	0,17	—	50	—
14927	RF-6472270-P	0,06	—	50	—
14930	RF-6474630-P	0,18	—	50	—

RF-68103
3295

АРЕОМЕТР ДЛЯ ЭЛЕКТРОЛИТА
 | Hydrometer | Hydrometr | Hydrometer | Hydromètre |
 Hidrymetro



RF-68104
3302

АРЕОМЕТР ДЛЯ ЭЛЕКТРОЛИТА
 | Hydrometer | Hydrometr | Hydrometer | Hydromètre |
 Hidrómetro



RF-6722
15084

РЕФРАКТОМЕТР 3 В 1
 - АНТИФРИЗ
 - ЭЛЕКТРОЛИТ
 - ОМЫВАЮЩАЯ ЖИДКОСТЬ
 | Refractometer | Refraktometr | Refraktometer | Réfractomètre |
 Refractometro



RF-88501
17656

ТЕСТЕР ТОРМОЗНОЙ ЖИДКОСТИ
 | Brake fluid tester | Tester płynu hamulcowego |



RF-40342
17335

**ЦИФРОВОЙ ИЗМЕРИТЕЛЬ ГЛУБИНЫ
 ПРОТЕКТОРА**
 | Disc brake pad & caliper service tool kit | Zestaw ręcznych
 separatorów do zaciskyw hamulcowych | Werkzeugsatz von

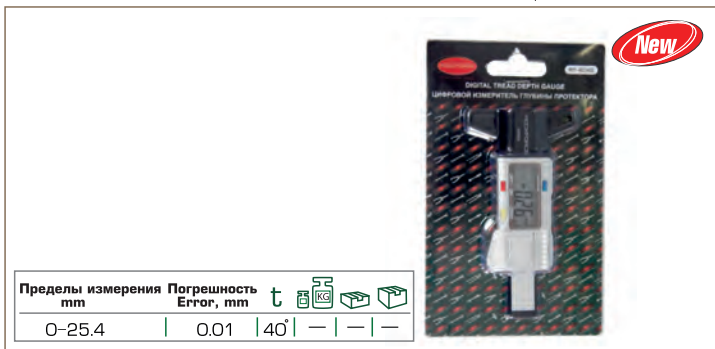

RF-659010... 803... **СЪЕМНИК ПОДШИПНИКОВ ДВУХЗАХВАТНЫЙ ПЕРЕСТАВНОЙ**
 | Two arms jaw puller | Ściągacz dwuramienny | Abzieher-2-armig | Extracteur | Extractor

Тип лап S-образные | Type S

Код №	Артикул item №	Размер Size,"	Размер Size, mm	KG	KG	KG
8038	RF-6590103	3"	75	0,421	—	48
8039	RF-6590104	4"	100	0,842	—	24



RF-659140... 179... **СЪЕМНИК ПОДШИПНИКОВ ДВУХЗАХВАТНЫЙ**
 | Two arms jaw puller | Ściągacz dwuramienny | Abzieher-2-armig | Extracteur | Extractor



Код №	Артикул item №	Размер Size,"	KG	KG	KG
17989	RF-6591404	4"	—	—	—
17990	RF-6591406	6"	—	—	—

RF-659... 1880... **СЪЕМНИК ТРЕХЗАХВАТНЫЙ ПЕРЕСТАВНОЙ**
 | Three arms jaw puller | Ściągacz trzyramienny | Abzieher-3-armig | Extracteur | Extractor detres patas



Код №	Артикул item №	Размер Size,"	Ø Захвата Calm, mm	L, mm Лан Palm	KG	KG	KG
18801	RF-6590304	3-14"	75-100	100	—	—	—
18803	RF-6590810	8-10"	200-250	200	—	—	—
18804	RF-6591012	10-12"	250-300	250	—	—	—
18806	RF-6591418	14-18"	350-400	270	—	—	—

RF-65906... 179... **СЪЕМНИК ПОДШИПНИКОВ ДВУХ-ТРЕХЗАХВАТНЫЙ ПЕРЕСТАВНОЙ**
 | Three arms jaw puller | Ściągacz trzyramienny | Abzieher-3-armig | Extracteur | Extractor detres patas

Тип лап S-образные | Type S

Код №	Артикул item №	Размер Size,"	Ø Захвата Calm, mm	L, mm Лан Palm	KG	KG	KG
17916	RF-6590603	3"	75	75	—	—	—
17917	RF-6590604	4"	100	100	—	—	—
17918	RF-6590606	6"	150	150	—	—	—
17919	RF-6590608	8"	200	200	—	—	—
17920	RF-6590610	10"	250	250	—	—	—
17921	RF-6590612	12"	300	300	—	—	—
17922	RF-6590614	14"	350	350	—	—	—



RF-65908... 1792... **СЪЕМНИК ПОДШИПНИКОВ ДВУХЗАХВАТНЫЙ ПЕРЕСТАВНОЙ**
 | Two arms jaw puller | Ściągacz dwuramienny | Abzieher-2-armig | Extracteur | Extractor



Тип лап L-образные | Type L

Код №	Артикул item №	Размер Size,"	Ø Захвата Calm, mm	L, mm Лан Palm	KG	KG	KG
17923	RF-6590803	3"	75	75	—	—	—
17924	RF-6590804	4"	100	100	—	—	—
17925	RF-6590806	6"	150	150	—	—	—
17926	RF-6590809	9"	225	225	—	—	—
17927	RF-6590812	12"	300	300	—	—	—
17928	RF-6590816	16"	400	400	—	—	—

RF-65905... 17993 **СЪЕМНИК ТРЕХЗАХВАТНЫЙ**
 | Three arms jaw puller | Ściągacz trzyramienny | Abzieher-3-armig | Extracteur | Extractor detres patas



Код №	Артикул item №	Размер Size,"	Ø Захвата Calm, mm	L, mm Лан Palm	KG	KG	KG
17993	RF-6590504	4"	—	—	—	—	—
18802	RF-6590506	6"	140	160	—	—	—

RF-65904... 1791... **СЪЕМНИК ПОДШИПНИКОВ ДВУХ-ТРЕХЗАХВАТНЫЙ ПЕРЕСТАВНОЙ**
 | Three arms jaw puller | Ściągacz trzyramienny | Abzieher-3-armig | Extracteur | Extractor detres patas

Тип лап L-образные | Type L

Код №	Артикул item №	Размер Size,"	Ø Захвата Calm, mm	L, mm Лан Palm	KG	KG	KG
17910	RF-6590403	3"	75	75	—	—	—
17911	RF-6590404	4"	100	100	—	—	—
17912	RF-6590406	6"	150	150	—	—	—
17913	RF-6590409	9"	225	225	—	—	—
17914	RF-6590412	12"	300	300	—	—	—
17915	RF-6590416	16"	400	400	—	—	—



**RF-65906...
1718...**

СЪЕМНИК ПОДШИПНИКОВ ТРЕХЗАХВАТНЫЙ ПЕРЕСТАВНОЙ
 | Three arms jaw puller | Ściągacz tryramienny | Abzieher-3-armig |
 Extracteur | Extractor detres patas



New

Тип лап S-образные | Type S

Код №	Артикул item №	Размер Size,"	Ø Захвата Calm, mm	KG	KG	KG
17185	RF-6590616	16"	400	—	—	—
17186	RF-6590620	20"	425	—	—	—
17187	RF-6590624	24"	450	—	—	—

**RF-65902...
80...**

СЪЕМНИК ПОДШИПНИКОВ ТРЕХЗАХВАТНЫЙ
 | Three arms jaw puller | Ściągacz tryramienny | Abzieher-3-armig |
 Extracteur | Extractor detres patas



Тип лап S-образные | Type S

Код №	Артикул item №	Размер Size,"	Ø Захвата Calm, mm	KG	KG	KG
8050	RF-6590203	3"	75	0,608	—	24
8057	RF-6590204	4"	100	1,083	—	24
8060	RF-6590206	6"	150	2,417	—	12
8061	RF-6590208	8"	200	5,208	—	4
8063	RF-6590212	12"	300	11,5	—	2

RF-65909...

СЪЕМНИК ШЕСТЕРЕН ДВУХЗАХВАТНЫЙ
 | Twin-grip gear puller | Dwuchwytowy ciągnacz do kół zębatach |



New

Код №	Артикул item №	Размер Size,mm	KG	KG	KG
2597	RF-65909090	80x100	1,05	—	20
2598	RF-65909130	130X100	1,2	—	12
2610	RF-65909160	160X150	2,94	—	6
1363	RF-65909200	200X150	3,5	—	6
1364	RF-65909250	250X200	7,6	—	3

RF-666A0...

СЪЕМНИК ПОДШИПНИКОВ С ФИКСИРУЕМОЙ ШИРИНОЙ ЗАХВАТОВ
 | Bearing puller with fixed grasp width |
 Ciągacz łożysk o stałej szerokości chwytu



Код №	Артикул item №	Ø Захвата Calm, mm	KG	KG	KG
2714	RF-666A035	19-35	0,313	12	48
2728	RF-666A055	24-55	0,833	6	24
17193	RF-666A080	35-80	—	—	—

**RF-66629
17183**

СЪЕМНИК ПОДШИПНИКОВ ДВУХЗАХВАТНЫЙ
 | Two arms jaw puller | Ściągacz dwuramienny | Abzieher-2-armig |
 Extracteur | Extractor



New

Ø Захвата Calm, mm	L, mm Лан Palm	KG	KG	KG
0-85	70	—	—	—

**RF-65903...
171...**

СЪЕМНИК ПОДШИПНИКОВ ДВУХЗАХВАТНЫЙ
 | Two arms jaw puller | Ściągacz dwuramienny | Abzieher-2-armig |
 Extracteur | Extractor



New

Код №	Артикул item №	Размер Size,"	Ø Захвата Calm, mm	KG	KG	KG
17188	RF-65903065	3"	75	—	—	—
17189	RF-65903090	4"	100	—	—	—
17190	RF-65903130	6"	150	—	—	—
17191	RF-65903160	8"	200	—	—	—
17192	RF-65903210	10"	250	—	—	—

**RF-66623
17182**

СЪЕМНИК ПОДШИПНИКОВ ДВУХЗАХВАТНЫЙ ПЕРЕСТАВНОЙ ТРЕХПОЗИЦИОННЫЙ
 | Bearing puller |



New

Ø Захвата 3 позиции Calm, mm 3 position	Глубина захвата 3 позиции Calm, mm 3 position	KG	KG	KG
65-135-160	70-80-90	—	—	—

RF-66634
17184

СЪЕМНИК СПЕЦИАЛЬНЫЙ С БОЛТАМИ-АДАПТЕРАМИ

| Special puller with bolts and adapters | Ciągacz specjalny z bolcami-adapterami |



Размер Size, mm				
M8x1,25	—	—	—	—

RF-66619
3586

СЪЕМНИК ВНУТРЕННИХ ПОДШИПНИКОВ

| Two arms jaw puller | Ściągacz dwuramienny | Abzieher-2-armig |
 Extracteur | Extractor



Ø Захвата Calm, mm				
13-38	0,96	—	—	—

RF-65914
18805

СЪЕМНИК ДВУХ-ТРЕХЗАХВАТНЫЙ ПЕРЕСТАВНОЙ С РЕДУКТОРОМ

| Bearing puller with fixed grasp width |
 Dwu- trychwytowy ści gaczprzestawny z reduktorem |



Усилие Forse, т	Ø Захвата Calm, mm	L, mm Лан Palm	Ход штока Rod step, mm				
5	75-200	195	100	—	—	—	—

RF-65908...H
161...

СЪЕМНИК ПОДШИПНИКОВ ДВУХ-ТРЕХЗАХВАТНЫЙ ПЕРЕСТАВНОЙ ГИДРАВЛИЧЕСКИЙ

| Movable twin/three-grip hydraulic bearing puller |
 Dwu- trychwytowy ści gaczprzestawnyhydrauliczny |



Код №	Артикул item №	Усилие Forse, т	Ø Захвата Calm, mm	Глубина захвата Clamp, mm	Ход штока Rod step, mm				
16138	RF-6590805H	5	50-200	140	50	—	—	—	—
16139	RF-6590810H	10	50-250	170	60	—	—	—	—
16140	RF-6590820H	20	100-350	205	70	—	—	—	—
16141	RF-6590830H	30	150-400	220	70	—	—	—	—
16142	RF-6590850H	50	200-500	250	60	—	—	—	—

RF-65908100H
16143

СЪЕМНИК ТРЕХЗАХВАТНЫЙ ГИДРАВЛИЧЕСКИЙ

| Three-grip hydraulic puller | Trychwytowy ści gacz hydrauliczny |

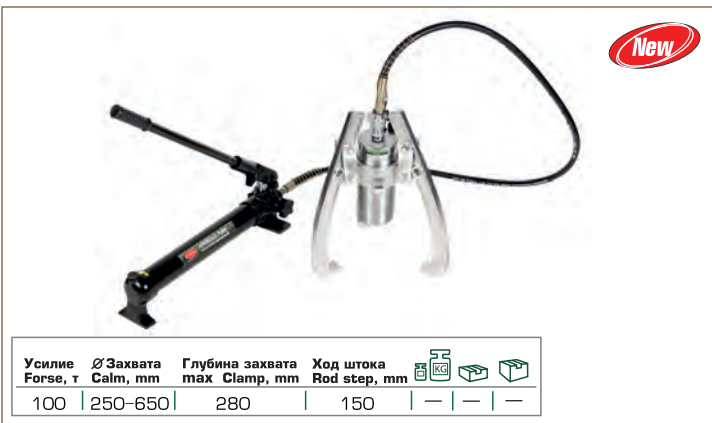

Усилие Forse, т	Ø Захвата Calm, mm	Глубина захвата max Clamp, mm	Ход штока Rod step, mm				
100	250-650	280	150	—	—	—	—

RF-65906...H
1613...

СЪЕМНИК ДВУХ-ТРЕХЗАХВАТНЫЙ ПЕРЕСТАВНОЙ ГИДРАВЛИЧЕСКИЙ

| Movable twin/three-grip hydraulic bearing puller |
 Dwu-trychwytowy ści gaczprzestawny hydrauliczny |



Код №	Артикул item №	Усилие Forse, т	Ø Захвата Calm, mm	Глубина захвата max Clamp, mm	Ход штока Rod step, mm				
16132	RF-6590605H	5	50-200	140	50	—	—	—	—
16133	RF-6590610H	10	50-250	170	60	—	—	—	—
16134	RF-6590615H	15	100-300	205	60	—	—	—	—
16135	RF-6590620H	20	100-350	205	70	—	—	—	—
16136	RF-6590630H	30	150-400	220	70	—	—	—	—
16137	RF-6590650H	50	200-500	250	60	—	—	—	—

RF-666...
1542...

СЪЕМНИК ПОДШИПНИКОВ СЕГМЕНТНОГО ТИПА

| Bearing puller of segment type | Ciągacz łożysk typu segmentowego |

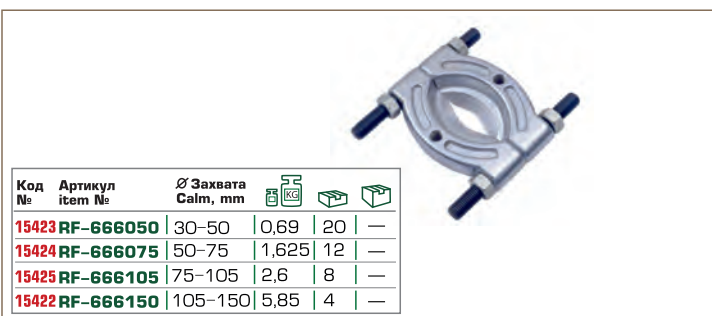

Код №	Артикул item №	Ø Захвата Calm, mm				
15423	RF-666050	30-50	0,69	20	—	—
15424	RF-666075	50-75	1,625	12	—	—
15425	RF-666105	75-105	2,6	8	—	—
15422	RF-666150	105-150	5,85	4	—	—

RF-6663...
1799...

СЪЕМНИК ПОДШИПНИКОВ СЕГМЕНТНОГО ТИПА
 | Bearing puller of segment type |
 Ciągacz łożysk typu segmentowego |



New

Код №	Артикул item №	Захват Calm, mm	Захват Calm, mm			
17991	RF-66632	2"	30-50	—	—	—
17992	RF-66633	3"	50-75	—	—	—

RF-66612
17986
8 pcs

СЪЕМНИК ПОДШИПНИКОВ СЕГМЕНТНОГО ТИПА
 | Bearing puller of segment type |
 Ciągacz łożysk typu segmentowego |



New

Захват Calm, mm			
75-105	—	—	—

RF-66612P
16993
9 pcs

СЪЕМНИК ПОДШИПНИКОВ СЕГМЕНТНОГО ТИПА
 | Bearing puller of segment type |
 Ciągacz łożysk typu segmentowego |



Захват Calm, mm			
75-105	7,4	—	2

RF-66601
17987
9 pcs

СЪЕМНИК ПОДШИПНИКОВ СЕГМЕНТНОГО ТИПА
 | Bearing puller of segment type |
 Ciągacz łożysk typu segmentowego |



С дополнительным гидравлическим винтом

Захват Calm, mm			
75-105	—	—	—

RF-66610
15245
12 pcs

НАБОР СЪЕМНИКОВ ПОДШИПНИКОВ СЕГМЕНТНОГО ТИПА
 | Bearing puller set of segment type |
 Zestaw ściągaczy łożysk typu segmentowego |



Захват Calm, mm			
30-50, 50-75	5,505	—	4

RF-66609
17983
12 pcs

НАБОР СЪЕМНИКОВ ПОДШИПНИКОВ СЕГМЕНТНОГО ТИПА
 | Bearing puller set of segment type |
 Zestaw ściągaczy łożysk typu segmentowego |



Захват Calm, mm			
30-50, 50-75	—	—	—

RF-66614
15385
9 pcs

НАБОР СЪЕМНИКОВ ПОДШИПНИКОВ КОМБИНИРОВАННЫЙ
 | Combined bearing puller set |
 Kombinowany zestaw ściągaczy łożysk |

Съемник сегментного типа (захват) | Bearing separator puller (clamp) | 5-50 mm

Съемник двухлапый(захват) | Double-arm puller (clamp) | 50 mm



New

- Сегментного типа / Puller of segment type
- Двухлапый / Two-claw puller

0,78	—	10

RF-66622
16994

НАБОР СЪЕМНИКОВ ПОДШИПНИКОВ КОМБИНИРОВАННЫЙ
 | Combined bearing puller set |
 Kombinowany zestaw ściągaczy łożysk |

Съемник сегментного типа (захват) | Bearing separator puller (clamp) | 75-105 mm

Съемник двухлапый(захват) | Double-arm puller (clamp) | 160-210-270 mm



- Сегментного типа / Puller of segment type
- Двух- трехзахватные / Two / three-grip

17,7	—	1

RF-66611
17985
14 pcs

НАБОР СЪЕМНИКОВ КОМБИНИРОВАННЫЙ
 | Combined puller set | Kombinowany zestaw ściągaczy |

Съемник сегментного типа (захват)
 Bearing separator puller (clamp) 30-50; 50-75 mm
 Съемник двухлапый(захват)
 Double-arm puller (clamp) 40-115 mm



New



RF-66615
16099
14 pcs

НАБОР СЪЕМНИКОВ КОМБИНИРОВАННЫЙ
 | Combined puller set | Kombinowany zestaw ściągaczy |

Съемник сегментного типа (захват)
 Bearing separator puller (clamp) 30-50; 50-75 mm
 Съемник двухлапый(захват)
 Double-arm puller (clamp) 40-115 mm



New

- Сегментного типа / Puller of segment type
- Двухлапый / Two-claw puller



RF-66627
15246
13 pcs

НАБОР СЪЕМНИКОВ ПОДШИПНИКОВ ДВУХ- ТРЕХЗАХВАТНЫХ
 | Twin/three-grip bearing puller set |
 Zestaw ściągaczy łożysk dwu- trychwytyowych |



• Универсальный / Uniwersalny

L, mm Лоп / Palm	Ширина ш. мм Захвата / Calm			
120-230-280	145	8,1	—	2

RF-66624
18809
72 pcs

НАБОР СЪЕМНИКОВ ПОДШИПНИКОВ ДВУХ- ТРЕХЗАХВАТНЫХ
 | Twin/three-grip bearing puller set |
 Zestaw ściągaczy łożysk dwu- trychwytyowych |



New

L, mm			
75-100-150-200	—	—	—

RF-905T6
17314
5 pcs

НАБОР СЪЕМНИКОВ ВНУТРЕННИХ ПОДШИПНИКОВ ЦАНГОВЫЙ
 | Collet inner bearing puller set |
 Zestaw ściągaczy łożysk wewnętrznych tulejowych |



New

Размер Size, mm			
10-14, 15-19, 18-25, 25-32	—	—	—

RF-909T6
17088
9 pcs

НАБОР СЪЕМНИКОВ ВНУТРЕННИХ ПОДШИПНИКОВ ЦАНГОВЫЙ С ОБРАТНЫМ МОЛОТКОМ
 | Collet inner bearing puller set with sliding hammer |
 Zestaw ściągaczy łożysk wewnętrznych tulejowych młotem zwrotnym |



Размер Size, mm				
8-10, 10-12, 12-14, 15-17, 17-20, 20-24, 25-29, 30-32, 3,875	—	—	—	4

RF-916T1
16593
18 pcs

НАБОР СЪЕМНИКОВ ВНУТРЕННИХ ПОДШИПНИКОВ ЦАНГОВЫЙ С ОБРАТНЫМ МОЛОТКОМ
 | Collet inner bearing puller set with sliding hammer |
 Zestaw ściągaczy łożysk wewnętrznych tulejowych młotem zwrotnym |



New

Размер Size, mm			
8-58	—	—	—

RF-66431
15648

НАБОР СЪЕМНИКОВ ВНУТРЕННИХ И НАРУЖНЫХ ПОДШИПНИКОВ С ОБРАТНЫМ МОЛОТКОМ



Размер внутренних подшипников Size, mm	Размер наружных подшипников Size, mm			
15-30, 30-80	15-80	5,08	—	4

RF-664
2650
17 pcs

МОЛОТОК ОБРАТНЫЙ ДЛЯ СЪЕМА ПОДШИПНИКОВ
 | Slide hammer set | Ściągacz bezwładnościowy do piast i łożysk | Träge Abziehvorrichtung für Naben und Lager | Extracteur de roulements et moyeux à inertie | Extractor de inercia para cubos y cojinetes



7,15 | — | 2

RF-664A
7133
26 pcs

**МОЛОТОК ОБРАТНЫЙ
 ДЛЯ СЪЕМА ПОДШИПНИКОВ**

| Slide hammer set | Ściągacz bezwładnościowy do piast i łożysk | Träge Abziehvorrichtung für Naben und Lager | Extracteur de roulements et moyeux à inertie | Extractor de inercia para cubos y cojinetes



10 | — | 2

RF-664B
15647
16 pcs

МОЛОТОК ОБРАТНЫЙ ДЛЯ СЪЕМА ПОДШИПНИКОВ
 | Slide hammer set | Ściągacz bezwładnościowy do piast i łożysk | Träge Abziehvorrichtung für Naben und Lager | Extracteur de roulements et moyeux à inertie | Extractor de inercia para cubos y cojinetes



8,1 | — | 2

RF-66603
15897
10 pcs

**НАБОР ОПРАВОК ДЛЯ РАБОТЫ
 С ПОДШИПНИКАМИ И САЛЬНИКАМИ**

| Set of mandrels for working with bearings and seal glands | Zestaw oprawek do pracy z oyskami i d awicami |



Размер | Size 39,5-44,5-50-59-63-65-72-76-81 | 1,75 | — | 10

RF-917T1
15482
17 pcs

**НАБОР ОПРАВОК ДЛЯ РАБОТЫ
 С ПОДШИПНИКАМИ И САЛЬНИКАМИ**
 | Set of mandrels for working with bearings and seal glands | Zestaw oprawek do pracy z oyskami i d awicami |



Размер Size,mm 10x12,12x14,14x16,15x17,16x18,18x20,20x22,22x24,25x27,28x30,30x34,32x36,35x40,38x42 | 0,89 | — | 10

RF-951U2
17332
51 pcs

**НАБОР ИНСТРУМЕНТОВ,
 ОПРАВОК ДЛЯ РАБОТЫ С ПОДШИПНИКАМИ
 И САЛЬНИКАМИ**

| Set of mandrels for working with bearings and seal glands | Zestaw oprawek do pracy z oyskami i d awicami |



Размер Size,mm 18-65 с шагом 1 мм | 75 | — | — | —

RF-9Y0146A
17673 

**ГОЛОВКА-СЪЕМНИК
 ДЛЯ ВИЛКИ МОТОЦИКЛОВ**

| Socket puller for motorcycle fork |
 Głowica- ciągnacz do widelców motocykli |



RF-913Y02
16107

14 pcs

**НАБОР ДЛЯ СНЯТИЯ ПОРШНЕЙ ТОРМОЗНОГО
 СУППОРТА МОТОЦИКЛОВ**

| Set for removing brake caliper pistons of motorcycles |
 Zestaw do usuwania t okowy hamulca motocyklowego |



RF-903Y2
16104

9 pcs

**НАБОР ОПРАВОК ДЛЯ ЗАПРЕССОВКИ
 САЛЬНИКА ВИЛКИ МОТОЦИКЛОВ**

| Mandrel set for pressing seal glands of motorcycles fork |
 Zestaw oprawek do prasowania tulei widelców motocykli |



RF-4011077
17316

7 pcs

**НАБОР ИНСТРУМЕНТОВ ДЛЯ УСТАНОВКИ
 ПРИВОДНОГО ВАЛА МОТОЦИКЛОВ**

| Tool set for motorcycle drive shaft installation |
 Zestaw narz dzi do instalacji wa u nap dowego motocykli |





PROFESSIONAL TOOLS

Made in Taiwan



11. ПНЕВМАТИЧЕСКИЙ ИНСТРУМЕНТ

Pneumatic tools | Narzędzia pneumatyczne

RF-82421
18412
1/4"

ТРЕЩОТКА ПНЕВМАТИЧЕСКАЯ
| Ratchet air wrench | Grzechotka pneumatyczna |
Druckluft-Ratschenschrauber | Clé à cliquet pneumatique |
Carraca neumática



New

⌚	L, mm	Момент затяжки Tightening torque	Потребление воздуха Air consumption l/min	Об/мин rpm	📦	📦	📦
6,3 bar	168	25 Нм	62 л/мин	300	—	—	—

RF-82442 **ТРЕЩОТКА ПНЕВМАТИЧЕСКАЯ**
18413
1/2"

| Ratchet air wrench | Grzechotka pneumatyczna |
Druckluft-Ratschenschrauber | Clé à cliquet pneumatique |
Carraca neumática



New

⌚	L, mm	Момент затяжки Tightening torque	Потребление воздуха Air consumption l/min	Об/мин rpm	📦	📦	📦
6,3 bar	265	68 Нм	113 л/мин	200	—	—	—

RF-825410 **ГАЙКОВЕРТ ПНЕВМАТИЧЕСКИЙ УДАРНЫЙ**
18416
1/2"

| Impactwrench | Klucz pneumatyczny | Druckluft-Schlagschrauber |
Clé à choc pneumatique | Llave neumática de percusión

Присоединительный квадрат (дюйм) 1/2"
Частота свободного вращения 800
Крутящий момент Max (Н/м) 922
Штуцер (дюйм) 1/4"
Диаметр воздушного шланга (мм) 10
Давление воздуха в системе (атм) 6,3
Расход воздуха циклический (л/мин) 119



New

- 5 режима мощности / 5 power modes
- Металлический корпус / Metal body

Twin Hammer

📦	📦	📦
—	—	—

RF-82542 **ГАЙКОВЕРТ ПНЕВМАТИЧЕСКИЙ УДАРНЫЙ**
11712
1/2"

| Impactwrench | Klucz pneumatyczny | Druckluft-Schlagschrauber |
Clé à choc pneumatique | Llave neumática de percusión

Присоединительный квадрат (дюйм) 1/2"
Частота свободного вращения 8000
Крутящий момент Max (Н/м) 1,212
Крутящий момент рабочий (Н/м) 34-787
Штуцер (дюйм) 1/4"
Диаметр воздушного шланга (мм) 10
Давление воздуха в системе (атм) 6,2
Расход воздуха циклический (л/мин) 120



- 4 режима мощности / 4 power modes
- Маслобензостойкая резино-полимерная ручка /
Oil-and-petrol rubber-polymer handle

Twin Hammer

📦	📦	📦
3,14	—	8

RF-82545 **ГАЙКОВЕРТ ПНЕВМАТИЧЕСКИЙ УДАРНЫЙ**
18420
1/2"

| Impactwrench | Klucz pneumatyczny | Druckluft-Schlagschrauber |
Clé à choc pneumatique | Llave neumática de percusión

Присоединительный квадрат (дюйм) 1/2"
Частота свободного вращения 9000
Крутящий момент Max (Н/м) 1220
Штуцер (дюйм) 1/4"
Диаметр воздушного шланга (мм) 10
Давление воздуха в системе (атм) 6,2
Расход воздуха циклический (л/мин) 185



New

- 3 режима мощности / 3 power modes
- Маслобензостойкая резино-полимерная ручка /
Oil-and-petrol rubber-polymer handle

Twin Hammer

📦	📦	📦
—	—	—

RF-82549 **ГАЙКОВЕРТ ПНЕВМАТИЧЕСКИЙ УДАРНЫЙ**
18423
1/2"

| Impactwrench | Klucz pneumatyczny | Druckluft-Schlagschrauber |
Clé à choc pneumatique | Llave neumática de percusión

Присоединительный квадрат (дюйм) 1/2"
Частота свободного вращения (об/мин) 9000 rpm
Крутящий момент Max (Н/м) /
Tightening torque 1492
Штуцер (дюйм) 1/4"
Диаметр воздушного шланга (мм) 10
Давление воздуха в системе (атм) 6,2
Расход воздуха циклический (л/мин) 125
Air consumption l/min



New

- 3 режима мощности / 3 power modes
- Облегченный корпус

📦	📦	📦
2,1	—	—

RF-88009 **ДЕРЖАТЕЛЬ МАГНИТНЫЙ ДЛЯ ГАЙКОВЕРТОВ**
17632

| Impactwrench | Klucz pneumatyczny | Druckluft-Schlagschrauber |
Clé à choc pneumatique | Llave neumática de percusión

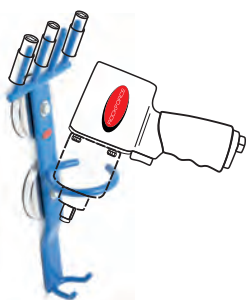

New

📦	📦	📦
—	—	—

RF-825410K12 **ГАЙКОВЕРТ ПНЕВМАТИЧЕСКИЙ С НАБОРОМ УДАРНЫХ ГОЛОВOK**
18417
12 pcs 1/2"

| Pneumatic wrench with impact socket set |
Pneumatyczna krętarka nakrętek z zestawem
głowic uderzeniowych |

10-12-13-14-17-19-22-24-27 mm
125 mm



New

Twin Hammer

⌚	Момент затяжки Tightening torque	Потребление воздуха Air consumption l/min	Об/мин rpm	📦	📦	📦
6,3 bar	922 Нм	119 л/мин	8000	2,1	—	—

RF-82542K14 18418 8 pcs 1/2"

ГАЙКОВЕРТ ПНЕВМАТИЧЕСКИЙ С НАБОРОМ УДАРНЫХ ГОЛОВОК
|Pneumatic wrench with impact socket set |Pneumatyczna krętarka nakrętek z zestawem głowic uderzeniowych|

10-12-14-17-19-22-24-27mm
125 mm
1/2"



New

Twin Hammer

Момент затяжки Tightening torque	Потребление воздуха Air consumption l/min	Об/мин rpm	КГ	К	К
6,3 bar 1212 Нм	119 л/мин	8000	—	—	—

RF-82542K8 18419 pcs 1/2"

ГАЙКОВЕРТ ПНЕВМАТИЧЕСКИЙ С НАБОРОМ УДАРНЫХ ГОЛОВОК
|Pneumatic wrench with impact socket set |Pneumatyczna krętarka nakrętek z zestawem głowic uderzeniowych|

17-19-21мм – для литых дисков
17-19-21 мм



New

Twin Hammer

Момент затяжки Tightening torque	Потребление воздуха Air consumption l/min	Об/мин rpm	КГ	К	К
6,3 bar 1212 Нм	119 л/мин	8000	—	—	—

RF-82545K12 18421 8 pcs 1/2"

ГАЙКОВЕРТ ПНЕВМАТИЧЕСКИЙ С НАБОРОМ УДАРНЫХ ГОЛОВОК
|Pneumatic wrench with impact socket set |Pneumatyczna krętarka nakrętek z zestawem głowic uderzeniowych|

10-12-14-17-19-22-24-27 mm
125 mm
+



New

Twin Hammer

Момент затяжки Tightening torque	Потребление воздуха Air consumption l/min	Об/мин rpm	КГ	К	К
6,3 bar 1220 Нм	185 л/мин	9000	—	—	—

RF-82545K7 18422 pcs 1/2"

ГАЙКОВЕРТ ПНЕВМАТИЧЕСКИЙ С НАБОРОМ УДАРНЫХ ГОЛОВОК
|Pneumatic wrench with impact socket set |Pneumatyczna krętarka nakrętek z zestawem głowic uderzeniowych|

17-19-21 мм – для литых дисков
17-19-21 мм



New

Twin Hammer

Момент затяжки Tightening torque	Потребление воздуха Air consumption l/min	Об/мин rpm	КГ	К	К
6,3 bar 1220 Нм	185 л/мин	9000	—	—	—

RF-825121 18414 1"

ГАЙКОВЕРТ ПНЕВМАТИЧЕСКИЙ УДАРНЫЙ
|Impactwrench | Klucz pneumatyczny | Druckluft-Schlagschrauber | Clé à choc pneumatique | Llave neumática de percusión

Присоединительный квадрат (дюйм) 1"
Частота свободного вращения 5000
Крутящий момент Max (Н/м) 3390
Штуцер (дюйм) 1/2"
Диаметр воздушного шланга (мм) 12
Давление воздуха в системе (атм) 6,3
Расход воздуха циклический (л/мин) 282



New

RF-825121L 18415 1"

ГАЙКОВЕРТ ПНЕВМАТИЧЕСКИЙ УДАРНЫЙ
|Impactwrench | Klucz pneumatyczny | Druckluft-Schlagschrauber | Clé à choc pneumatique | Llave neumática de percusión

Присоединительный квадрат (дюйм) 1"
Частота свободного вращения 5000
Крутящий момент Max (Н/м) 3390
Штуцер (дюйм) 1/2"
Диаметр воздушного шланга (мм) 12
Давление воздуха в системе (атм) 6,3
Расход воздуха циклический (л/мин) 282



RF-8091D 18411 9 pcs 1"

ПНЕВМОГАЙКОВЕРТ С КОМПЛЕКТОМ УДАРНЫХ ГОЛОВОК
|Pneumatic wrench with impact socket set |Pneumatyczna krętarka nakrętek z zestawem głowic uderzeniowych|

27-30-32-33-34-36-38-41 mm



New

Момент затяжки Tightening torque	Потребление воздуха Air consumption l/min	Об/мин rpm	КГ	К	К
6,3 bar 3390 Нм	282 л/мин	5000	—	—	—

RF-...

ПИСТОЛЕТ ОБДУВочный

|Inflating gun with extension |Pistolet do przedmuchiwania z przedłużką | Gebläsepistole mit Verlängerung | Pistolet pour purge | Pistola de soplado



Код №	Артикул item №	Резьба Thread, mm	Сопло Nozzles, mm	КГ	К	К
18395	RF-1072-4	1/4"	130	—	—	—
18394	RF-1072-10	1/4"	250	—	—	—
16614	RF-2373	—	25; 210	—	—	—

RF-2373
16614

RF-2370 16613

ПИСТОЛЕТ ДЛЯ ПОДКАЧКИ ШИН С МАНОМЕТРОМ

| Tire-inflating gun | Pistolet do pompowania kół | Reifenfüller |

Pistolet pour gonflage de pneus avec manomètre | Pistola de bombeo con manometro



RF-410M-13 18497

КРАСКОРАСПЫЛИТЕЛЬ "PROFI"

| Spray gun with fluid cup | Pistolet natryskowy |

Lackierpistole mit Fließbecher | Pistolet à peinture | Pistola de barniz



RF-410M-14 18496

КРАСКОРАСПЫЛИТЕЛЬ "PROFI"

| Spray gun with fluid cup | Pistolet natryskowy |

Lackierpistole mit Fließbecher | Pistolet à peinture | Pistola de barniz



RF-1109 18396

КРАСКОРАСПЫЛИТЕЛЬ

| Spray gun with fluid cup | Pistolet natryskowy |

Lackierpistole mit Fließbecher | Pistolet à peinture | Pistola de barniz



RF-880010 17616

ДЕРЖАТЕЛЬ МАГНИТНЫЙ ДЛЯ КРАСКОПУЛЬТОВ

| Magnetic holder for spray guns | Uchwyt magnetyczny dopulptyw farb |



RF-HSB-II 1440

ПИСТОЛЕТ ПЕСКОСТРУЙНЫЙ

| Impactwrench | Klucz pneumatyczny |

Druckluft-Schlagschrauber | Clé à choc pneumatique | Llave neumática de percusión



RF-2376 16617

ПИСТОЛЕТ ПЕСКОСТРУЙНЫЙ

| Air sand blaster | Pistolet do piaskowania z węzłem |

Pistole zum Sandstrahlen | Pistolet de sablage avec tuyau | Pistola para limpeza con chorro de arena con manguera



RF-2375 16616

ПИСТОЛЕТ ПЕСКОСТРУЙНЫЙ

| Air sand blaster | Pistolet do piaskowania z węzłem |

Pistole zum Sandstrahlen | Pistolet de sablage avec tuyau | Pistola para limpeza con chorro de arena con manguera



RF-66-6233 ШЛИФОВАЛЬНАЯ МАШИНКА ОРБИТАЛЬНАЯ ПНЕВМАТИЧЕСКАЯ

18408 | Air sander | Szlifierka pneumatyczna mimośrodowa | Druckluft-Excenterschleifer | Ponceuse pneumatique | Lijadora neumática excéntrica



Ø, mm	Ø, "	Ход эксцентрика Camshaft gear, mm	Потребление воздуха Air consumption l/min	Об/мин rpm			
150	6"	2,5	57л/мин	12000	—	—	—

RF-82602 МАШИНКА ЗАЧИСТНАЯ ПНЕВМАТИЧЕСКАЯ

18391 | Air grinder | Szlifierka pneumatyczna prosta | Drucklufteinhandschleifer | Mini ponceuse pneumatique | Lijadora neumática recta



L, mm	Цанга, mm Collet, mm	Потребление воздуха Air consumption l/min	Об/мин rpm			
172	6	113 л/мин	23000	—	—	—

RF-82602K МАШИНКА ЗАЧИСТНАЯ ПНЕВМАТИЧЕСКАЯ

18392 | Air grinder | Szlifierka pneumatyczna prosta | Drucklufteinhandschleifer | Mini ponceuse pneumatique | Lijadora neumática recta



L, mm	Цанга, mm Collet, mm	Потребление воздуха Air consumption l/min	Об/мин rpm			
172	3,6	113 л/мин	23000	—	—	—

RF-6627 МАШИНКА ОТРЕЗНАЯ ПНЕВМАТИЧЕСКАЯ

18405 | Air cut-off tool | Przecinarka pneumatyczna | Druckluft-Schneidmaschine | Coupeuse pneumatique | Cortadora neumática



L, mm	Размер Size, "	Потребление воздуха Air consumption l/min	Об/мин rpm			
188	3"	113 л/мин	22000	—	—	—

RF-82601... МАШИНКА ОТРЕЗНАЯ ПНЕВМАТИЧЕСКАЯ УГЛОВАЯ

1842... | Air cut-off tool | Przecinarka pneumatyczna | Druckluft-Schneidmaschine | Coupeuse pneumatique | Cortadora neumática



Размер Size, "	L, mm	Потребление воздуха Air consumption l/min	Об/мин rpm	Посадочная резьба Fitting thread			
18424RF-82601	5"	224	170 л/мин	12000	M10x1.5	—	—
18425RF-82601A	5"	224	170 л/мин	12000	M14x2.0	—	—

RF-SHAR100 ПНЕВМОГИДРАВЛИЧЕСКИЙ ЗАКЛЕПОЧНИК "PROFI"

15274 | Pneumatic riveting machine | Nitownica pneumatyczna | Pneumatische Nietvorrichtung | Riveuse pneumatique | Máquina remachadora



- С поворотной головой 360°
- Материал заклепки – все виды / Rivet material – all types

Рабочий ход Operating rod, mm	Заклепка Rivet, mm	Сопла клепки к № Riveting nozzles
6 bar	19	3,2-4-4,8-5-6-6,4-6,8 17-16

RF-6617 ПНЕВМОГИДРАВЛИЧЕСКИЙ ЗАКЛЕПОЧНИК

18404 | Pneumatic riveting machine | Nitownica pneumatyczna | Pneumatische Nietvorrichtung | Riveuse pneumatique | Máquina remachadora



+ Ремкомплект

Усилие Force, kg	Заклепка Rivet, mm
1400	2,4, 3,2, 4,0, 4,8, 5,6, 6,4

RF-6615K ПНЕВМОГИДРАВЛИЧЕСКИЙ ЗАКЛЕПОЧНИК

18403 | Pneumatic riveting machine | Nitownica pneumatyczna | Pneumatische Nietvorrichtung | Riveuse pneumatique | Máquina remachadora



В комплекте с заклепками / Complete with rivets + Ремкомплект

Усилие Force, kg	Заклепка Rivet, mm
880	2,4, 3,2, 4,0, 4,8

RF-6652
18407

ДЫРОКОЛ ПНЕВМАТИЧЕСКИЙ
| Pneumatic eyelet punch machine | Dziurkacz pneumatyczny |



New

L, mm	Ширина, W, mm кромки Edge	Ø отверстия hole, mm	Потребление воздуха Air consumption l/min	Толщина листа Sheet thickness, mm			
254	12	5	113л/мин	0.8-1.4	—	—	—

RF-0430
18393

РУБАНОК ШЛИФОВАЛЬНЫЙ
| Hand plane | Strug szlifierski |



New

Размер Size, mm	Потребление воздуха Air consumption l/min	Движ./мин /min			
63,5 x 400	113 л/мин	3000	—	—	—

RF-2374
16615

ПНЕВМОПИСТОЛЕТ ДЛЯ МОЙКИ ДВИГАТЕЛЯ
| Washing gun | Pistolet do rogowania | Waschpistole |
Pistolet a l'huile | Pistola de petrolea



New

Бачок Capacity, ml	Потребление воздуха Air consumption l/min			
850	130 л/мин	—	—	—

RF-20383
16976

**ПИСТОЛЕТ ПНЕВМАТИЧЕСКИЙ
ДЛЯ ХИМЧИСТКИ САЛОНА А/М**
| Pneumatic gun for passenger compartment dry cleaning |
Pistolet pneumatyczny do czyszczenia chemicznego salonu pojazdu mechanicznego |



—	—	—

RF-203814
16975

**ПИСТОЛЕТ ПНЕВМАТИЧЕСКИЙ С НАСАДКОЙ
ДЛЯ ХИМЧИСТКИ САЛОНА А/М**
| Pneumatic gun for passenger compartment dry cleaning |
Pistolet pneumatyczny do czyszczenia chemicznego salonu pojazdu mechanicznego |



—	—	—

RF-1222
18401

**ПЫЛЕСОС ПНЕВМАТИЧЕСКИЙ СО ШЛАНГОМ
И МЕШКОМ ДЛЯ УБОРКИ ОТХОДОВ**
| Pneumatic vacuum cleaner with hose and bag for waste disposal |
Odkurzacz pneumatyczny z w em i workiem do sprz tania mieci |



New

L, mm			
1300	—	—	—

RF-AF-02
1655

ФИЛЬТР ВОЗДУШНЫЙ ДЛЯ КРАСКОПУЛЬТОВ
| Mini filter | Filtr | Filter | Vidange mini | Filtro



Резьба Thread			
1/4"	0,105	15	30

RF-11...
183...

ФИЛЬТР ВОЗДУШНЫЙ
| Air sand blaster | Pistolet do piaskowania z węzem |



New

max входное/выходное давление: 15/10 бар
Степень очистки 5 Mk

Код №	Артикул item №	Резьба Thread	Объем,мл Volume,ml	t	Пропускная способность			
18397	RF-1121	1/4"	55	5-60°	2200 л/мин	—	—	—
18398	RF-1131	3/8"	55	5-60°	3000 л/мин	—	—	—
18399	RF-1141	1/2"	55	5-60°	3100 л/мин	—	—	—

RF-12... РЕГУЛЯТОР ДАВЛЕНИЯ С ИНДИКАТОРОМ

1840... | Pressure regulator with indicator | Regulator ci nienia ze wska nikiem



New

Код №	Артикул item №	Резьба Thread	t	Пропускная способность l/min			
1840	RF-1221	15/10 bar	1/4"	5-60°	2200 л/мин	—	—
18402	RF-1241	15/10 bar	1/2"	5-60°	3100 л/мин	—	—

RF-PU-... ШЛАНГ ПОЛИУРЕТАНОВЫЙ

193... | Polyurethane hose | Wąż poliuretanowy



Код №	Артикул item №	L, m	Внутренний Ø, мм Inner Ø, mm	Наружный Ø, мм Outer Ø, mm			
1930	RF-PU-0640	50	4	6	1,45	—	10
1933	RF-PU-0860	50	6	8	1,9	—	5
1938	RF-PU-1280	50	8	12	4,375	—	4

RF-АHC-52... ШЛАНГ РЕЗИНОВЫЙ АРМИРОВАННЫЙ

| Air hose | Wąż techniczny zbrojony | Luftschauch | Le tuyau d'air | Manguera de aire



Код №	Артикул item №	L, m	Внутренний Ø, мм Inner Ø, mm	Наружный Ø, мм Outer Ø, mm			
1670	RF-АHC-52A	50	8	14	7	—	1
1672	RF-АHC-52B	50	10	16	7,5	—	1
1711	RF-АHC-52K	50	12	18	9	—	1

RF-АHC-52... ШЛАНГ РЕЗИНОВЫЙ АРМИРОВАННЫЙ

16... | Air hose | Wąż techniczny zbrojony | Luftschauch | Le tuyau d'air | Manguera de aire

+ Ремкомплект



New

С быстроразъемными соединениями/ with quick-release couplings

Код №	Артикул item №	L, m	Внутренний Ø, мм Inner Ø, mm	Наружный Ø, мм Outer Ø, mm			
1676	RF-АHC-52C	10	8	14	1,7	—	10
1690	RF-АHC-52D	15	8	14	2,35	—	10
1691	RF-АHC-52E	20	8	14	3,1	—	5
1692	RF-АHC-52F	10	10	16	1,75	—	10
1695	RF-АHC-52G	15	10	16	2,5	—	5

RF-700-1... БЛОК ПОДГОТОВКИ ВОЗДУХА

184... | Air filter regulator and lubricator | Zespół filtrujący reduktor+ smarownica | Druckfilter - Druckminderer + Entöler | Filtre régulateur lubrificateur pour air comprimé | Juego de filtro reductor + engrasador



New

max входное/выходное давление: 15/10 bar
 Степень очистки 5 Mк
 Маслодобавитель 80 ml

Код №	Артикул item №	Резьба Thread	Объем Volum, ml	t	Пропускная способность l/min			
18410	RF-700-14	1/4"	55	5-60°	2200 л/мин	—	—	—
18409	RF-700-12	1/2"	55	5-60°	3100 л/мин	—	—	—

RF-АHC-17... ШЛАНГ ПОЛИУРЕТАНОВЫЙ АРМИРОВАННЫЙ

166... | Air hose | Wąż techniczny zbrojony | Luftschauch | Le tuyau d'air | Manguera de aire



Код №	Артикул item №	L, m	Внутренний Ø, мм Inner Ø, mm	Наружный Ø, мм Outer Ø, mm			
1665	RF-АHC-17A	100	8	12	9	—	—
1668	RF-АHC-17B	100	10	14,5	13	—	—

RF-АHC-52... ШЛАНГ РЕЗИНОВЫЙ АРМИРОВАННЫЙ

15274 | Air hose | Wąż techniczny zbrojony | Luftschauch | Le tuyau d'air | Manguera de aire



Код №	Артикул item №	L, m	Внутренний Ø, мм Inner Ø, mm	Наружный Ø, мм Outer Ø, mm			
1698	RF-АHC-52H	10	10	16	1,65	—	10
1709	RF-АHC-52I	20	10	16	3,1	—	5

RF-1208-...M ШЛАНГ ВИТОЙ ПОЛИУРЕТАНОВЫЙ

1505... | Pneumatic riveting machine | Nitownica pneumatyczna | Pneumatische Nietvorrichtung | Riveuse pneumatique | Máquina remachadora

max давление - 15 bar
 Рабочая температура от -20 до +60



С быстроразъемными соединениями/ with quick-release couplings

Код №	Артикул item №	L, m	Внутренний Ø, мм Inner Ø, mm	Наружный Ø, мм Outer Ø, mm			
15055	RF-1208-5M	5	8	12	0,575	—	40
15056	RF-1208-10M	10	8	12	0,95	—	20
15057	RF-1208-15M	15	8	12	1,37	—	20
15058	RF-1208-20M	20	8	12	1,67	—	20

RF-1410-...M ШЛАНГ ВИТОЙ ПОЛИУРЕТАНОВЫЙ 1509...

| Spiral tube with quick coupling | Wąż spiralny z szybkozłączem | Spiralschlauch mit Schnellkupplung | Tuyau spirale en polyurethane | Manguera espira

Латунь / Brass
max давление / Pressure – 15 bar
 Рабочая температура от -20° до +60°



С быстроразъемными соединениями / with quick-release couplings

Код №	Артикул item №	L, m	Внутренний Ø, мм Inner Ø, mm	Наружный Ø, мм Outer Ø, mm	Кг	Куб	Куб
15097	RF-1410-10M	10	10	14	1,35	—	20
15098	RF-1410-15M	15	10	14	1,8	—	12
15099	RF-1410-20M	20	10	14	2,24	—	10

RF-1812-...M ШЛАНГ ВИТОЙ ПОЛИУРЕТАНОВЫЙ 1510...

| Spiral tube with quick coupling | Wąż spiralny z szybkozłączem | Spiralschlauch mit Schnellkupplung | Tuyau spirale en polyurethane | Manguera espira

Латунь / Brass
max давление / Pressure – 15 bar
 Рабочая температура от -20° до +60°
 Наружная резьба 1/2"



С быстроразъемными соединениями / with quick-release couplings

Код №	Артикул item №	L, m	Внутренний Ø, мм Inner Ø, mm	Наружный Ø, мм Outer Ø, mm	Кг	Куб	Куб
15100	RF-1812-10M	10	12	18	2,15	—	12
15101	RF-1812-15M	15	12	18	3	—	10
15102	RF-1812-20M	20	12	18	3,86	—	6

RF-BSE1-...F БЫСТРОРАЗЪЕМ ПНЕВМАТИЧЕСКИЙ С КЛАПАНОМ

| Quick coupler | Szybkozłącze | Schnellkupplung | Raccord rapide | Conexión de la entrada de aire

Латунь / Brass



Код №	Артикул item №	Внутренняя резьба Internal thread	Кг	Куб	Куб
1716	RF-BSE1-2SF	1/4"	0,108	25	200
1740	RF-BSE1-3SF	3/8"	0,106	25	200
1754	RF-BSE1-4SF	1/2"	0,125	25	200

RF-BSE1-...SM БЫСТРОРАЗЪЕМ ПНЕВМАТИЧЕСКИЙ С КЛАПАНОМ 16976

| Quick coupler | Szybkozłącze | Schnellkupplung | Raccord rapide | Conexión de la entrada de aire

Латунь / Brass

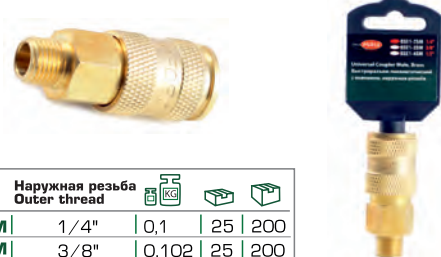

Код №	Артикул item №	Наружная резьба Outer thread	Кг	Куб	Куб
1730	RF-BSE1-2SM	1/4"	0,1	25	200
1753	RF-BSE1-3SM	3/8"	0,102	25	200
1760	RF-BSE1-4SM	1/2"	0,113	25	200

RF-BSE1-...SH БЫСТРОРАЗЪЕМ ПНЕВМАТИЧЕСКИЙ С КЛАПАНОМ 17...

| Quick coupler | Szybkozłącze | Schnellkupplung | Raccord rapide | Conexión de la entrada de aire

"Елочка"

Латунь / Brass



Код №	Артикул item №	Размер Size, mm	Кг	Куб	Куб
1726	RF-BSE1-2SH	6	0,098	25	200
1747	RF-BSE1-3SH	8	0,1	25	200
1755	RF-BSE1-4SH	10	0,1	25	200
1762	RF-BSE1-5SH	12	0,103	25	200

RF-SE6-...SF БЫСТРОРАЗЪЕМ ПНЕВМАТИЧЕСКИЙ С КЛАПАНОМ 19...

| Quick coupler | Szybkozłącze | Schnellkupplung | Raccord rapide | Conexión de la entrada de aire

Латунь / Brass



Код №	Артикул item №	Внутренняя резьба Internal thread	Кг	Куб	Куб
1982	RF-SE6-2SF	1/4"	0,103	25	200
1988	RF-SE6-3SF	3/8"	0,096	25	200
1999	RF-SE6-4SF	1/2"	0,105	25	200

RF-SE6-...SM БЫСТРОРАЗЪЕМ ПНЕВМАТИЧЕСКИЙ С КЛАПАНОМ

| Quick coupler | Szybkozłącze | Schnellkupplung | Raccord rapide | Conexión de la entrada de aire

Латунь / Brass



Код №	Артикул item №	Наружная резьба Outer thread	Кг	Куб	Куб
1987	RF-SE6-2SM	1/4"	0,09	25	200
1998	RF-SE6-3SM	3/8"	0,095	25	200
1999	RF-SE6-4SM	1/2"	0,1	25	200

RF-SE6-...SH БЫСТРОРАЗЪЕМ ПНЕВМАТИЧЕСКИЙ С КЛАПАНОМ

| Quick coupler | Szybkozłącze | Schnellkupplung | Raccord rapide | Conexión de la entrada de aire

"Елочка"

Латунь / Brass



Код №	Артикул item №	Размер Size, mm	Кг	Куб	Куб
1983	RF-SE6-2SH	8	0,09	25	200
1992	RF-SE6-3SH	10	0,09	25	200
2004	RF-SE6-4SH	12	0,095	25	200

RF-SE2-...PF 19...

ШТУЦЕР ДЛЯ БЫСТРОРАЗЪЕМА

| Quick coupler | Szybkozłącze | Schnellkupplung | Raccord rapide | Conexión de la entrada de aire



Код №	Артикул item №	Внутренняя резьба Internal thread, "			
1939	RF-SE2-2PF	1/4"	0,025	50	500
1957	RF-SE2-3PF	3/8"	0,036	50	500
1976	RF-SE2-4PF	1/2"	0,046	50	500

RF-SE2-...PM 19...

ШТУЦЕР ДЛЯ БЫСТРОРАЗЪЕМА

| Quick coupler | Szybkozłącze | Schnellkupplung | Raccord rapide | Conexión de la entrada de aire



Код №	Артикул item №	Наружная резьба Outer thread, "			
	RF-SE2-2PM	1/4"	0,022	50	500
1961	RF-SE2-3PM	3/8"	0,028	50	500
1978	RF-SE2-4PM	1/2"	0,042	50	500

RF-SE2-...PH 19...

ШТУЦЕР ДЛЯ БЫСТРОРАЗЪЕМА

| Quick coupler | Szybkozłącze | Schnellkupplung | Raccord rapide | Conexión de la entrada de aire



Код №	Артикул item №	Размер Size, mm			
1951	RF-SE2-2PH	6	0,017	50	500
1958	RF-SE2-3PH	8	0,019	50	500
1977	RF-SE2-4PH	10	0,019	50	500
1979	RF-SE2-5PH	12	0,026	50	500

RF-FFH0.../O... 18...

ШТУЦЕР ПНЕВМАТИЧЕСКИЙ

| Pneumatic union nipple | Króciec pneumatyczny

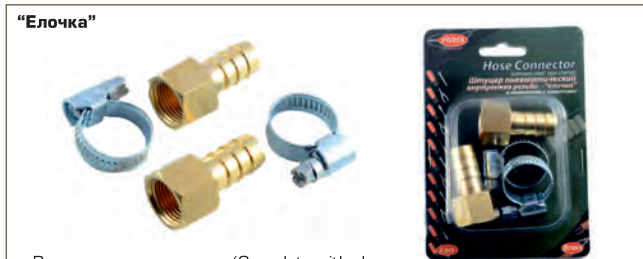

В комплекте с хомутами/Complete with clamps

Код №	Артикул item №	Размер Size, mm	Внутренняя резьба Internal thread, "			
1836	RF-FFH02/05	8	1/8"	0,07	10	100

Код №	Артикул item №	Размер Size, mm	Внутренняя резьба Internal thread, "			
1837	RF-FFH04/05	8	1/4"	0,08	10	100
1838	RF-FFH04/06	10	1/4"	0,085	10	100

Код №	Артикул item №	Размер Size, mm	Внутренняя резьба Internal thread, "			
1840	RF-FFH06/06	10	3/8"	0,1	10	100
	RF-FFH06/08	12	3/8"	0,105	10	100

Код №	Артикул item №	Размер Size, mm	Внутренняя резьба Internal thread, "			
1844	RF-FFH08/05	8	1/2"	0,115	10	100
1845	RF-FFH08/08	12	1/2"	0,12	10	100

RF-MH0.../O... 17...

ШТУЦЕР ПНЕВМАТИЧЕСКИЙ

| Pneumatic union nipple | Króciec pneumatyczny



В комплекте с хомутами/Complete with clamps

Код №	Артикул item №	Размер Size, mm	Наружная резьба Outer thread			
1876	RF-MH04/04	6	1/4"	0,07	10	100
1880	RF-MH04/05	8	1/4"	0,075	10	100
1898	RF-MH04/06	10	1/4"	0,08	10	100
1900	RF-MH04/08	12	1/4"	0,085	10	100

Код №	Артикул item №	Размер Size, mm	Наружная резьба Outer thread			
1902	RF-MH06/04	6	3/8"	0,08	10	100
1904	RF-MH06/05	8	3/8"	0,09	10	100
1905	RF-MH06/06	10	3/8"	0,09	10	100
1906	RF-MH06/08	12	3/8"	0,095	10	100

Код №	Артикул item №	Размер Size, mm	Наружная резьба Outer thread			
1907	RF-MH08/04	6	1/2"	0,11	10	100
1908	RF-MH08/05	8	1/2"	0,105	10	100
1909	RF-MH08/06	10	1/2"	0,11	10	100
1910	RF-MH08/08	12	1/2"	0,115	10	100
1913	RF-MH08/10	16	1/2"	0,135	10	100

RF-E102-5/... 17...

Y-ОБРАЗНЫЙ РАЗВЕТВИТЕЛЬ

| Y-shaped splitter cable | Rozgałęźnik w kształcie Y

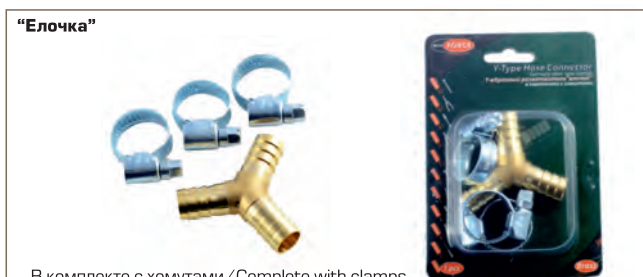

В комплекте с хомутами/Complete with clamps

Код №	Артикул item №	Размер Size, mm			
1763	RF-E102-5/1	6	0,07	10	100
1764	RF-E102-5/2	8	0,075	10	100
1770	RF-E102-5/3	10	0,08	10	100
1774	RF-E102-5/4	12	0,08	10	100

RF-E102-6/... T-ОБРАЗНЫЙ РАЗВЕТВИТЕЛЬ | T-shaped splitter cable |

"Елочка"



В комплекте с хомутами/Complete with clamps

Код №	Артикул item №	Размер Size, mm	kg	box	box
1780	RF-E102-6/1	6	0,07	10	100
1784	RF-E102-6/2	8	0,075	10	100
1785	RF-E102-6/3	10	0,08	10	100
1801	RF-E102-6/4	12	0,085	10	100
1803	RF-E102-6/5	16	0,125	10	100

RF-ATC-11... НАКОНЕЧНИК НА ШЛАНГ ДЛЯ ПОДКАЧКИ КОЛЕС 1783... | Inflating head | Glowica do pompowania | Klemmnippel (universal) | Mandrin de pompe | Cabeza de bombeo

"Елочка"



В комплекте с хомутами/Complete with clamps

Код №	Артикул item №	Размер Size, mm	kg	box	box
17838	RF-ATC-11.6	6	—	—	—
17837	RF-ATC-11	8	—	—	—

RF-SP030/... Y-ОБРАЗНЫЙ РАЗВЕТВИТЕЛЬ 20... | Y-shaped splitter cable | Rozgałęźnik w kształcie Y |



Код №	Артикул item №	Внутренняя резьба Internal thread, "	kg	box	box
2038	RF-SP030/1	1/4"	0,08	10	100
2040	RF-SP030/2	3/8"	0,12	10	100
2043	RF-SP030/3	1/2"	0,1	10	100

RF-SP032/1 T-ОБРАЗНЫЙ РАЗВЕТВИТЕЛЬ 2045 | T-shaped splitter cable | Rozgałęźnik w kształcie T |



Внутренняя резьба Internal thread, "	kg	box	box
1/4"	0,085	10	100

RF-HRC04/0... СОЕДИНИТЕЛЬ «ЕЛОЧКА»+"ЕЛОЧКА" 18... | Double barb connector | Złącze "w jodek" + "w jodek"



В комплекте с хомутами/Complete with clamps

Код №	Артикул item №	Размер Size, mm	kg	box	box
1846	RF-HRC04/04	6 x 6	0,055	10	100
1847	RF-HRC05/05	8 x 8	0,06	10	100
1850	RF-HRC06/06	10 x 10	0,075	10	100
1854	RF-HRC08/08	12 x 12	0,09	10	100



В комплекте с хомутами/Complete with clamps

Код №	Артикул item №	Размер Size, mm	kg	box	box
1848	RF-HRC06/04	10 x 6	0,07	10	100
1851	RF-HRC08/05	12 x 8	0,08	10	100
1853	RF-HRC08/06	12 x 10	0,085	10	100

RF-SP029/... W-ОБРАЗНЫЙ РАЗВЕТВИТЕЛЬ 203... | Quick coupler | Szybkozłącze | Schnellkupplung | Raccord rapide | Conexión de la entrada de aire



Код №	Артикул item №	Внутренняя резьба Internal thread, "	kg	box	box
2036	RF-SP029/1	1/4"	0,125	10	100
2037	RF-SP029/3	1/2"	0,175	10	100

RF-SP006 СОЕДИНИТЕЛЬ РЕЗЬБОВОЙ ПОВОРОТНЫЙ 2030 | Threaded twist-on connector | Złącze gwintowe obracane |



360°

Размер Size, mm	kg	box	box
M1/4x1/4"	0,105	10	70

RF-FF02/0... 18...

СОЕДИНИТЕЛЬ РЕЗЬБОВОЙ
| Threaded connector | Złącze gwintowe |



Код №	Артикул item №	Внутренняя резьба, мм Internal thread, mm	KG	Box	Carton
1805	RF-FF02/02	1/8"x1/8"	0,03	10	100
1810	RF-FF04/02	1/4"x1/8"	0,035	10	100
1820	RF-FF04/04	1/4"x1/4"	0,04	10	100
1831	RF-FF06/04	3/8"x1/4"	0,04	10	100
1833	RF-FF08/04	1/2"x1/4"	0,06	10	100

RF-MFEO.../0... 18...

СОЕДИНИТЕЛЬ РЕЗЬБОВОЙ
| Threaded connector | Złącze gwintowe |



Код №	Артикул item №	Размер Size, mm	KG	Box	Carton
1855	RF-MFEO2/02	M1/8"x F1/8"	0,03	10	100
1858	RF-MFEO2/04	M1/8"x F1/4"	0,035	10	100
1862	RF-MFEO4/06	M1/4"x F3/8"	0,045	10	100
1869	RF-MFEO4/08	M1/4"x F1/2"	0,055	10	100
1875	RF-MFEO6/08	M3/8"x F1/2"	0,06	10	100

RF-SP019/... 203...

КРАН ШАРОВЫЙ
| Ball valve | Zawór kulowy |



Код №	Артикул item №	Наружная резьба, мм Outer thread, mm	KG	Box	Carton
2032	RF-SP019/1/4"	1/4"x1/4"	0,07	10	100
2033	RF-SP019/3/8"	3/8"x3/8"	0,075	10	100

RF-SPG...-... 222...

ФИТИНГ-ПЕРЕХОДНИК ДЛЯ ПЛАСТИКОВЫХ ТРУБОК
| Plastic tube fitting-adapter | Fiting przej ciowy do rur plastikowych |



Код №	Артикул item №	Размер Size, mm	KG	Box	Carton
2224	RF-SPG06-04	6 x 4	0,011	62	500
2225	RF-SPG08-06	8 x 6	0,014	31	250
2227	RF-SPG10-08	10 x 8	0,018	31	250
2228	RF-SPG12-10	12 x 10	0,018	31	250

RF-ММО.../0... 19...

СОЕДИНИТЕЛЬ РЕЗЬБОВОЙ
| Threaded connector | Złącze gwintowe |



Код №	Артикул item №	Наружная резьба, мм Outer thread, mm	KG	Box	Carton
1914	RF-ММО4/04	1/4"x1/4"	0,035	10	100
1916	RF-ММО6/04	3/8"x1/4"	0,04	10	100
1917	RF-ММО6/06	3/8"x3/8"	0,045	10	100
1920	RF-ММО8/04	1/2"x1/4"	0,05	10	100
1922	RF-ММО8/06	1/2"x3/8"	0,055	10	100
1924	RF-ММО8/08	1/2"x1/2"	0,06	10	100
1925	RF-ММО12/08	3/4"x1/2"	0,08	10	100
1929	RF-ММО12/12	3/4"x3/4"	0,085	10	100

RF-B1.../... 150...

СОЕДИНИТЕЛЬ РЕЗЬБОВОЙ
| Threaded connector | Złącze gwintowe |



• С зажимом для шланга

Код №	Артикул item №	Наружная резьба Outer thread, "	Размер Size, mm	KG	Box	Carton
15062	RF-B1410/4	1/2"	10x14	0,062	1	500
15061	RF-B1611/4	1/2"	11x16	0,069	1	340
15060	RF-B1280/4	1/2"	8x12	0,057	1	340
15059	RF-B1280/2	1/4"	8x12	0,044	1	500

RF-SPU04 23...

ФИТИНГ ДЛЯ ПЛАСТИКОВЫХ ТРУБОК
| Fitting for plastic tubes | Fiting do rur plastikowych |



Код №	Артикул item №	Размер Size, mm	KG	Box	Carton
2325	RF-SPU04	4 x 4	0,01	62	500
2326	RF-SPU06	6 x 6	0,013	50	400
2334	RF-SPU08	8 x 8	0,014	50	400
2335	RF-SPU10	10 x 10	0,02	25	200
2337	RF-SPU12	12 x 12	0,025	25	200

RF-SPV... 23...

ФИТИНГ УГЛОВОЙ ДЛЯ ПЛАСТИКОВЫХ ТРУБОК
| Elbow fitting for plastic tubes | Fitingnaro nydo rur plastikowych |



Код №	Артикул item №	Размер Size, mm	KG	Box	Carton
2338	RF-SPV06	6	0,014	31	250
2339	RF-SPV08	8	0,016	31	250
2340	RF-SPV10	10	0,024	16	125
2341	RF-SPV12	12	0,03	13	100
2343	RF-SPV14	14	0,035	12	100
2345	RF-SPV16	16	0,04	13	100

RF-SPY... 23...

ФИТИНГ У-ОБРАЗНЫЙ ДЛЯ ПЛАСТИКОВЫХ ТРУБОК

Y-shaped fitting for plastic tubes | Fitingw kształcie Y do rur plastikowych



Код №	Артикул item №	Размер Size, mm	0,013	0,016	0,018	0,03	0,035
2374	RF-SPY04	4	0,013	37	300		
2379	RF-SPY06	6	0,016	31	250		
2382	RF-SPY08	8	0,018	32	250		
2385	RF-SPY10	10	0,03	19	150		
2388	RF-SPY12	12	0,035	13	100		

RF-SPE...

ФИТИНГ Т-ОБРАЗНЫЙ ДЛЯ ПЛАСТИКОВЫХ ТРУБОК

Y-shaped fitting for plastic tubes | Fitingw kształcie Y do rur plastikowych



Код №	Артикул item №	Размер Size, mm	0,013	0,016	0,02	0,03	0,032	0,045	0,05
2166	RF-SPE04	4	0,013	50	400				
2170	RF-SPE06	6	0,016	32	250				
2174	RF-SPE08	8	0,02	25	200				
2175	RF-SPE10	10	0,03	25	180				
2178	RF-SPE12	12	0,032	15	125				
2187	RF-SPE14	14	0,045	13	100				
2218	RF-SPE16	16	0,05	12	100				

RF-SHVFF...-... 20...

ФИТИНГ ДЛЯ ПЛАСТИКОВЫХ ТРУБОК С КРАНОМ

| Fitting for plastic tubes with valves | Fiting do rur plastikowych z kurkiem



Код №	Артикул item №	Размер Size, mm	0,03	0,045	0,045
2013	RF-SHVFF08-08	8x8	0,03	20	160
2014	RF-SHVFF10-10	10x10	0,045	12	100
2024	RF-SHVFF12-12	12x12	0,045	13	100

RF-SPA... 204...

ФИТИНГ Т-ОБРАЗНЫЙ ДЛЯ ПЛАСТИКОВЫХ ТРУБОК С РЕГУЛЯТОРОМ

| T-shaped fitting for plastic tubes with adjusters | Fitingw kształcie T do rur plastikowych z regulatorem



Код №	Артикул item №	Размер Size, mm	0,047	0,07	
2047	RF-SPA08	8x8	0,047	20	160
2048	RF-SPA10	10x10	0,07	13	100

RF-SPCF...-...-... 21...

ФИТИНГ ДЛЯ ПЛАСТИКОВЫХ ТРУБОК

| Fitting for plastic tubes | Fiting do rur plastikowych



Код №	Артикул item №	Размер Size, mm	Внутренняя резьба Internal thread, "	0,017	0,025	0,018	0,02	0,028	0,033	0,043	0,04	0,06
2113	RF-SPCF04-01	4	1/8"	0,017	37	300						
2118	RF-SPCF04-02	4	1/4"	0,025	38	300						
2123	RF-SPCF06-01	6	1/8"	0,018	50	400						
2128	RF-SPCF06-02	6	1/4"	0,02	63	500						
2131	RF-SPCF08-03	8	3/8"	0,028	37	300						
2133	RF-SPCF10-01	10	1/8"	0,033	37	300						
2134	RF-SPCF10-02	10	1/4"	0,032	37	300						
2139	RF-SPCF10-04	10	1/2"	0,043	25	200						
2142	RF-SPCF12-02	12	1/4"	0,04	25	200						
2149	RF-SPCF12-04	12	1/2"	0,06	25	200						

RF-SPC...-0...

ФИТИНГ ДЛЯ ПЛАСТИКОВЫХ ТРУБОК

| Fitting for plastic tubes | Fiting do rur plastikowych



Код №	Артикул item №	Размер Size, mm	Наружная резьба Outer thread, "	0,013	0,014	0,019	0,026	0,018	0,025	0,04	0,023	0,037	0,028	0,033
2079	RF-SPC04-01	4	1/8"	0,013	37	300								
2084	RF-SPC04-02	4	1/4"	0,019	62	500								
2086	RF-SPC06-01	6	1/8"	0,014	62	500								
2090	RF-SPC06-02	6	1/4"	0,019	62	500								
2093	RF-SPC06-03	6	3/8"	0,026	62	500								
2096	RF-SPC08-01	8	1/8"	0,016	62	500								
2098	RF-SPC08-02	8	1/4"	0,018	62	500								
2103	RF-SPC08-03	8	3/8"	0,025	38	300								
2104	RF-SPC08-04	8	1/2"	0,04	37	300								
2105	RF-SPC10-02	10	1/4"	0,023	50	400								
2107	RF-SPC10-04	10	1/2"	0,037	37	300								
2108	RF-SPC12-02	12	1/4"	0,028	38	300								
2109	RF-SPC12-04	12	1/2"	0,033	37	300								

RF-SPLF...-0... ФИТИНГ УГЛОВОЙ 23... ДЛЯ ПЛАСТИКОВЫХ ТРУБОК

| Elbow fitting for plastic tubes | Fitingnaro nydo rur plastikowych |



Код №	Артикул item №	Размер Size, mm	Внутренняя резьба Internal thread, "			
2316	RF-SPLF06-01	6	1/8"	0,02	25	200
2317	RF-SPLF06-02	6	1/4"	0,027	37	300
2319	RF-SPLF08-02	8	1/4"	0,03	32	250
2320	RF-SPLF08-04	8	1/2"	0,045	13	100
2322	RF-SPLF10-03	10	3/8"	0,04	13	100
2323	RF-SPLF12-04	12	1/2"	0,055	12	100

RF-SPL04-01 ФИТИНГ УГЛОВОЙ 2230... ДЛЯ ПЛАСТИКОВЫХ ТРУБОК

| Elbow fitting for plastic tubes | Fitingnaro nydo rur plastikowych |



Код №	Артикул item №	Размер Size, mm	Наружная резьба Outer thread, "			
2230	RF-SPL04-01	4	1/8"	0,018	25	200
2243	RF-SPL04-02	4	1/4"	0,02	25	200
2247	RF-SPL06-01	6	1/8"	0,02	32	250
2260	RF-SPL06-02	6	1/4"	0,023	38	300
2286	RF-SPL08-02	8	1/4"	0,024	31	250
2291	RF-SPL08-04	8	1/2"	0,037	19	150
2306	RF-SPL10-01	10	1/8"	0,034	32	250
2309	RF-SPL10-02	10	1/4"	0,037	13	100
2311	RF-SPL10-04	10	1/2"	0,045	19	150
2313	RF-SPL12-02	12	1/4"	0,045	13	100
2314	RF-SPL12-04	12	1/2"	0,05	12	100

RF-SPX...-0... ФИТИНГ У-ОБРАЗНЫЙ 23... ДЛЯ ПЛАСТИКОВЫХ ТРУБОК

Y-shaped fitting for plastic tubes | Fitingw kształcie Y do rur plastikowych |



Код №	Артикул item №	Размер Size, mm	Наружная резьба Outer thread, "			
2349	RF-SPX06-01	6	1/8"	0,023	25	200
2350	RF-SPX06-02	6	1/4"	0,024	31	250
2353	RF-SPX06-04	6	1/2"	0,038	25	200
2355	RF-SPX08-01	8	1/8"	0,027	19	150
2356	RF-SPX08-02	8	1/4"	0,032	15	125
2357	RF-SPX08-04	8	1/2"	0,04	25	200
2364	RF-SPX10-01	10	1/8"	0,045	13	100
2365	RF-SPX10-02	10	1/4"	0,045	13	100
2369	RF-SPX10-04	10	1/2"	0,05	13	100
2370	RF-SPX12-02	12	1/4"	0,055	12	100
2371	RF-SPX12-04	12	1/2"	0,055	13	100

RF-SPD...-0... ФИТИНГ Т-ОБРАЗНЫЙ 21... ДЛЯ ПЛАСТИКОВЫХ ТРУБОК

T-shaped fitting for plastic tubes | Fitingw kształcie T do rur plastikowych |



Код №	Артикул item №	Размер Size, mm	Наружная резьба Outer thread, "			
2152	RF-SPD06-01	6	1/8"	0,023	25	200
2153	RF-SPD06-02	6	1/4"	0,025	38	300
2163	RF-SPD08-01	8	1/8"	0,023	37	300
2164	RF-SPD08-02	8	1/4"	0,027	38	300
2165	RF-SPD10-03	10	3/8"	0,045	10	100

RF-SPB...-0... ФИТИНГ Т-ОБРАЗНЫЙ 20... ДЛЯ ПЛАСТИКОВЫХ ТРУБОК

T-shaped fitting for plastic tubes | Fitingw kształcie T do rur plastikowych |



Код №	Артикул item №	Размер Size, mm	Наружная резьба Outer thread, "			
2052	RF-SPB06-01	6	1/8"	0,023	25	200
2056	RF-SPB06-02	6	1/4"	0,025	37	300
2058	RF-SPB06-04	6	1/2"	0,038	25	200
2071	RF-SPB08-02	8	1/4"	0,027	37	300
2072	RF-SPB08-04	8	1/2"	0,04	25	200
2073	RF-SPB10-02	10	1/4"	0,04	25	200
2074	RF-SPB10-04	10	1/2"	0,048	25	200
2078	RF-SPB12-04	12	1/2"	0,055	12	100



PROFESSIONAL TOOLS

Made in Taiwan



12. БАШМАКИ ПРОТИВОУТКАТНЫЕ, ПОДСТАВКИ, ДОМКРАТЫ ЦИЛИНДРЫ ГИДРАВЛИЧЕСКИЕ

Wheel chocks, supports, lifting jacks, hydraulic cylinders |

12. Башмаки противооткатные, подставки, домкраты цилиндры гидравлические

Wheel chocks, supports, lifting jacks, hydraulic cylinders |

Made in Taiwan

RF-TRF3553

16944

К-Т 2 шт | 2 pcs

БАШМАК ПРОТИВООТКАТНЫЙ

| Wheel Chocks |



RF-TRF3301

16943

К-Т 2 шт | 2 pcs

БАШМАК ПРОТИВООТКАТНЫЙ

| Wheel Chocks |



RF-TRTS001

16946

К-Т 1 шт | 1 pcs

БАШМАК ПРОТИВООТКАТНЫЙ

| Wheel Chocks |



RF-2003-...A

159...

ПОДСТАВКА РЕМОНТНАЯ МЕХАНИЧЕСКАЯ С ФИКСАЦИЕЙ

| Jack stand | Podstawka pod samochód | Unterstellbucke | Paire de chandeliers | Apoyos de coche

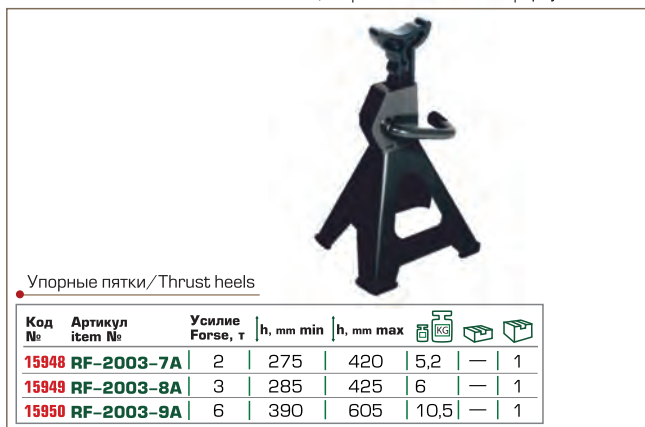

RF-2003-10

16085

К-Т 2 шт | 2 pcs

ПОДСТАВКА РЕМОНТНАЯ МЕХАНИЧЕСКАЯ С ФИКСАЦИЕЙ

| Mechanical repair stand with fixation | Podstawka naprawcza mechaniczna z fixacją



RF-TRF320... ДОМКРАТ-ПОДСТАВКА РЕМОНТНАЯ

1609...

| Supporting car repair jack | Podno nik-podstawka naprawcza



RF-TZ200012

16089

ДОМКРАТ-ПОДСТАВКА РЕМОНТНАЯ
| Supporting car repair jack | Podno nik-podstawka naprawcza



RF-ST-103A ДОМКРАТ МЕХАНИЧЕСКИЙ "РОМБ"

19501

"Lozenge" mechanical jack | Podno nik mechaniczny "romb" |

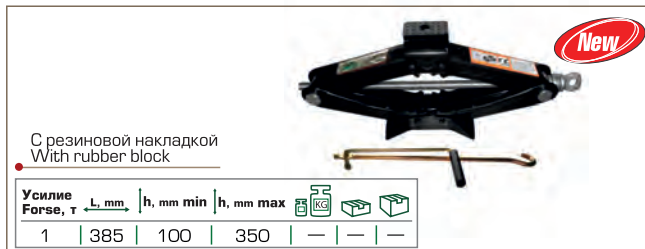

12. Башмаки противооткатные, подставки, домкраты цилиндры гидравлические

Wheel chocks, supports, lifting jacks, hydraulic cylinders |

Made in Taiwan

RF-ST-103B
19502

ДОМКРАТ МЕХАНИЧЕСКИЙ "РОМБ"
|"Lozenge" mechanical jack | Podno nikmechaniczny "romb" |



Усилие Forse, т	L, mm	h, mm min	h, mm max			
1	385	100	350	—	—	—

RF-ST-105
19503

ДОМКРАТ МЕХАНИЧЕСКИЙ "РОМБ"
|"Lozenge" mechanical jack | Podno nikmechaniczny "romb" |

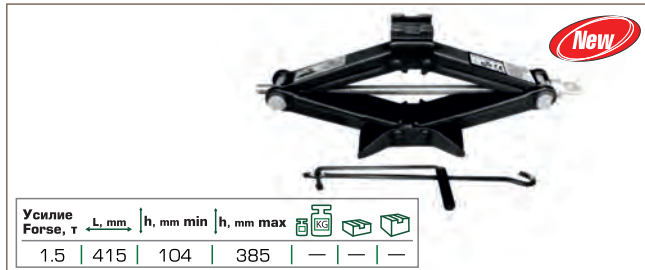

Усилие Forse, т	L, mm	h, mm min	h, mm max			
1.5	415	104	385	—	—	—

RF-ST-105B
19504

ДОМКРАТ МЕХАНИЧЕСКИЙ "РОМБ"
|"Lozenge" mechanical jack | Podno nikmechaniczny "romb" |

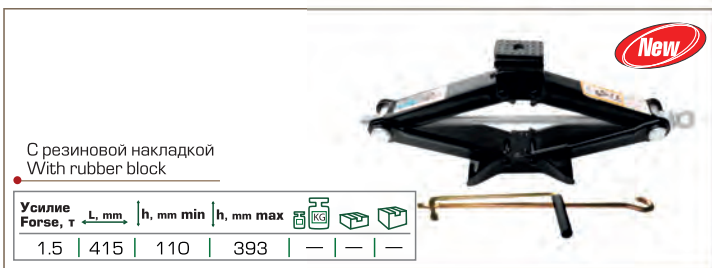

Усилие Forse, т	L, mm	h, mm min	h, mm max			
1.5	415	110	393	—	—	—

RF-ST-110A
19505

ДОМКРАТ МЕХАНИЧЕСКИЙ "РОМБ"
|"Lozenge" mechanical jack | Podno nikmechaniczny "romb" |

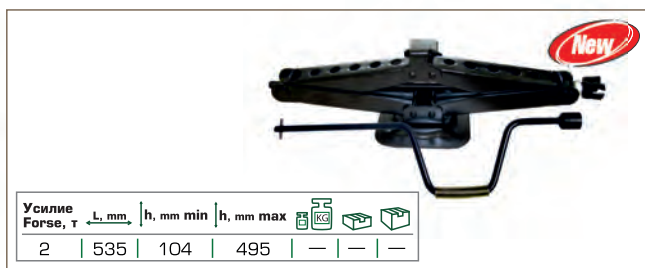

Усилие Forse, т	L, mm	h, mm min	h, mm max			
2	535	104	495	—	—	—

RF-ST-112
19506

ДОМКРАТ МЕХАНИЧЕСКИЙ "РОМБ"
|"Lozenge" mechanical jack | Podno nikmechaniczny "romb" |



Усилие Forse, т	L, mm	h, mm min	h, mm max			
2	475	98	442	—	—	—

RF-ST-113
19507

ДОМКРАТ МЕХАНИЧЕСКИЙ "РОМБ"
|"Lozenge" mechanical jack | Podno nikmechaniczny "romb" |



Усилие Forse, т	L, mm	h, mm min	h, mm max			
2	440	120	413	—	—	—

RF-2002-...
1594...

ДОМКРАТ РЕЕЧНЫЙ
|Off-Road Jack |

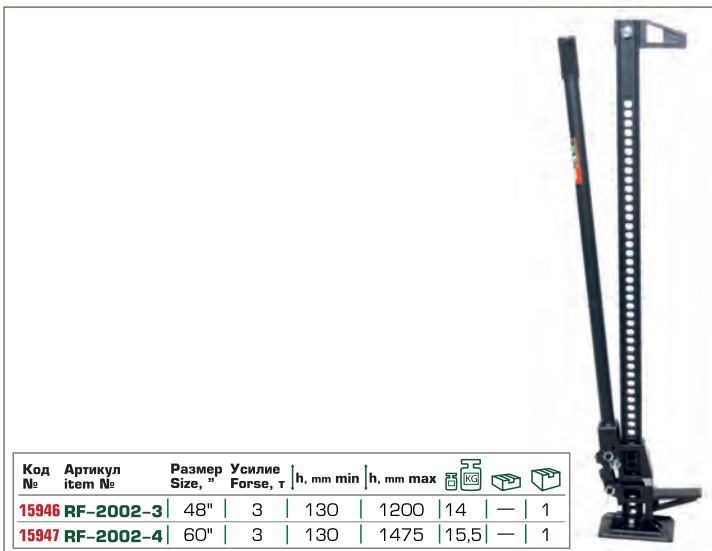

Код №	Артикул item №	Размер Size, "	Усилие Forse, т	h, mm min	h, mm max			
15946	RF-2002-3	48"	3	130	1200	14	—	1
15947	RF-2002-4	60"	3	130	1475	15,5	—	1

RF-T90...-S
151...

ДОМКРАТ БУТЫЛОЧНЫЙ С КЛАПАНОМ
|Hydraulic bottle jack | Podnośnik hydrauliczny słupkowy |
Hydraulischer Stempelwagenheber | Elévateur | Gato de embolo hidr.



- Дополнительный ремкомплект/ additional repair kit
- В кейсе / in case

Код №	Артикул item №	Усилие Forse, т	h, mm min	h, mm max	Ход штока Rod step, mm			
15110	RF-T90204-S	2	181	345	116	3,1	—	6
15123	RF-T90304-S	3	194	372	118	3,8	—	6
15113	RF-T90404-S	4	194	372	118	3,8	—	6
15126	RF-T90504-S	5	216	413	127	5	—	4
15127	RF-T90604-S	6	216	413	127	5	—	4

12. Башмаки противооткатные, подставки, домкраты цилиндры гидравлические

Wheel chocks, supports, lifting jacks, hydraulic cylinders |

Made in Taiwan

RF-T9...
151...

ДОМКРАТ БУТЫЛОЧНЫЙ С КЛАПАНОМ
| Fuel injection test kit | Podnośnik hydrauliczny słupkowy | Hydraulischer Stempelwagenheber | Elévateur | Gato de embolo hidr.



RF-T90804
15116

RF-T95004
15121

+ дополнительный ремкомплект / additional repair kit

Код №	Артикул item №	Усилие Force, т	h, mm min	h, mm max	Ход штока Rod step, mm			
15109	RF-T90204	2	181	345	116	2,71	—	6
15111	RF-T90304	3	194	372	118	3,37	—	6
15112	RF-T90404	4	194	372	118	3,37	—	6
15114	RF-T90504	5	216	413	127	4,52	—	4
15115	RF-T90604	6	216	413	127	4,52	—	4
15116	RF-T90804	8	230	457	147	5,69	—	4
15117	RF-T91004	10	230	460	150	6,7	—	4
15118	RF-T91204	12	230	465	155	7,52	—	3
15125	RF-T91504	15	230	460	150	8,7	—	2
15124	RF-T91604	16	230	460	150	8,7	—	2
15122	RF-T92004	20	242	452	150	10,83	—	2
15120	RF-T93204	32	285	465	180	23,14	—	1
15121	RF-T95004	50	300	480	180	33,5	—	1

RF-50002 **ДОМКРАТ ПНЕВМОГИДРАВЛИЧЕСКИЙ**
16084

| Air hydraulic jack | Podnośnik pneumatyczno-hydrauliczny |



Усилие Force, т	h, mm min	h, mm max	Ход штока Rod step, mm			
50	190	280	90	—	—	—

RF-TRA910006
15105

ДОМКРАТ БУТЫЛОЧНЫЙ
| Bottle jack | Podnośnik butelkowy |



Усилие Force, т	h, mm	h, mm max	Ход штока Rod step, mm			
100	330	500	170	72	—	1



RF-T9...
151...

ДОМКРАТ БУТЫЛОЧНЫЙ НИЗКОПРОФИЛЬНЫЙ

| Hydraulic bottle jack | Podnośnik hydrauliczny słupkowy | Hydraulischer Stempelwagenheber | Elévateur | Gato de embolo hidr.



+ дополнительный ремкомплект / additional repair kit

Код №	Артикул item №	Усилие Force, т	h, mm min	h, mm max	Ход штока Rod step, mm			
15106	RF-T91207	12	190	350	90	7,8	—	4
15107	RF-T92007	20	190	330	85	10,6	—	2
15108	RF-T92507	25	240	375	135	15,49	—	1
15129	RF-T93007	30	240	370	130	20,6	—	1
15104	RF-T95007	50	236	356	120	28,92	—	1



RF-TFO...
151...

ДОМКРАТ БУТЫЛОЧНЫЙ ДВУХШТОКОВЫЙ С КЛАПАНОМ

| Two-piston hydraulic bottle jack | Podnośnik hydrauliczny słupkowy dwustopkowy | Hydraulischer Stempelwagenheber | Elévateur deux niveaux | Gato de embolo hidr. |



+ дополнительный ремкомплект / additional repair kit

Код №	Артикул item №	Усилие Force, т	h, mm min	h, mm max	Ход штока Rod step, mm			
15130	RF-TFO202	2	150	370	160	5,15	—	6
15131	RF-TFO402	4	160	390	170	6,7	—	4
15132	RF-TFO602	6	215	485	270	9,55	—	4
15133	RF-TFO802	8	270	635	285	11,8	—	2

12. Башмаки противооткатные, подставки, домкраты цилиндры гидравлические

Wheel chocks, supports, lifting jacks, hydraulic cylinders |

Made in Taiwan

RF-TH81000... 151...

ДОМКРАТ БУТЫЛОЧНЫЙ ДВУХШТОКОВЫЙ НИЗКОПРОФИЛЬНЫЙ

| Double-rod low-profile bottle jack |
Podno nik butelkowy dwutrzonowyniskiego profilu |



+ дополнительный ремкомплект / additional repair kit

Код №	Артикул item №	Усилие Forse, т	h, mm	h, mm max	Ход штока Rod step, mm			
15128	RF-TH810002	10	125	225	100	7,9	—	6
15119	RF-TH810003	10	182	375	—	9	—	3

RF-T82003 4043 4037

ДОМКРАТ ПОДКАТНОЙ ГИДРАВЛИЧЕСКИЙ

| Hydraulic floor jack | Podnośnik hydrauliczny |
Hydraulischer Rangierwagenheber | Elévateur hydraulique | Gato de embolo hidr

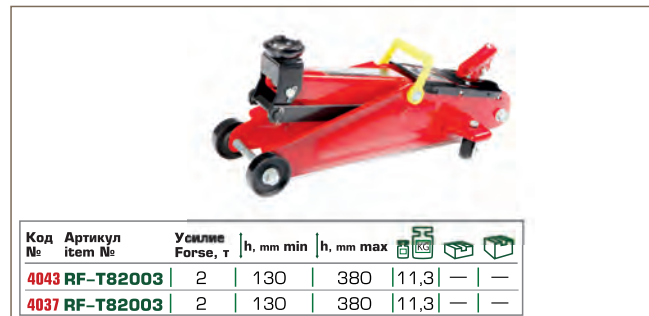

Код №	Артикул item №	Усилие Forse, т	h, mm min	h, mm max			
4043	RF-T82003	2	130	380	11,3	—	—
4037	RF-T82003	2	130	380	11,3	—	—

RF-T820037 4035

ДОМКРАТ ПОДКАТНОЙ ГИДРАВЛИЧЕСКИЙ

| Hydraulic floor jack | Podnośnik hydrauliczny |
Hydraulischer Rangierwagenheber | Elévateur hydraulique | Gato de embolo hidr



Низкопрофильный / Low-profile

Усилие Forse, т	h, mm min	h, mm max			
2	80	380	11,9	—	1

RF-TA82008 4014

ДОМКРАТ ПОДКАТНОЙ ГИДРАВЛИЧЕСКИЙ

| Hydraulic floor jack | Podnośnik hydrauliczny |
Hydraulischer Rangierwagenheber | Elévateur hydraulique | Gato de embolo hidr

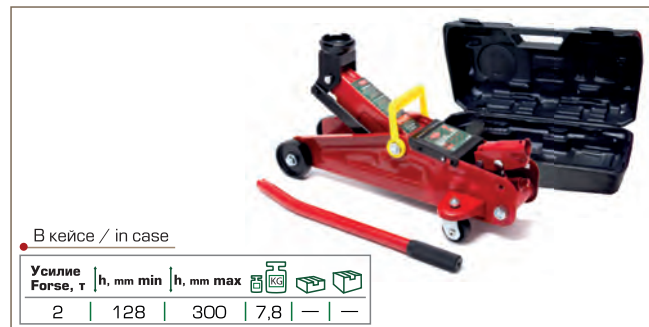

В кейсе / in case

Усилие Forse, т	h, mm min	h, mm max			
2	128	300	7,8	—	—

RF-TH22501CB 17351

ДОМКРАТ ПОДКАТНОЙ ГИДРАВЛИЧЕСКИЙ

| Hydraulic floor jack | Podnośnik hydrauliczny |
Hydraulischer Rangierwagenheber | Elévateur hydraulique | Gato de embolo hidr



С фиксацией / With fixation

Усилие Forse, т	h, mm min	h, mm max			
2,5	140	387	—	—	—

RF-TH22501C 17352

ДОМКРАТ ПОДКАТНОЙ ГИДРАВЛИЧЕСКИЙ

| Hydraulic floor jack | Podnośnik hydrauliczny |
Hydraulischer Rangierwagenheber | Elévateur hydraulique | Gato de embolo hidr



С фиксацией / With fixation
В кейсе / in case

Усилие Forse, т	h, mm min	h, mm max			
2,5	140	387	—	—	—

RF-825011L 1091

ДОМКРАТ ПОДКАТНОЙ ГИДРАВЛИЧЕСКИЙ

| Hydraulic floor jack | Podnośnik hydrauliczny |
Hydraulischer Rangierwagenheber | Elévateur hydraulique | Gato de embolo hidr



2 поршня
В облегченном корпусе / In lightweight housing

Усилие Forse, т	h, mm min	h, mm max			
2,5	100	490	28,2	—	—

RF-T830013 4072

ДОМКРАТ ПОДКАТНОЙ ГИДРАВЛИЧЕСКИЙ

| Hydraulic floor jack | Podnośnik hydrauliczny |
Hydraulischer Rangierwagenheber | Elévateur hydraulique | Gato de embolo hidr



Усилие Forse, т	h, mm min	h, mm max			
3	135	380	13,7	—	—

12. Башмаки противооткатные, подставки, домкраты цилиндры гидравлические

Wheel chocks, supports, lifting jacks, hydraulic cylinders |

Made in Taiwan

RF-T830020
17791

ДОМКРАТ ПОДКАТНОЙ ГИДРАВЛИЧЕСКИЙ
| Hydraulic floor jack | Podnośnik hydrauliczny | Hydraulischer
Rangierwagenheber | Elévateur hydraulique | Gato de embolo hidr. |



RF-T83003C **ДОМКРАТ ПОДКАТНОЙ ГИДРАВЛИЧЕСКИЙ**
2500

| Hydraulic floor jack | Podnośnik hydrauliczny | Hydraulischer
Rangierwagenheber | Elévateur hydraulique | Gato de embolo hidr. |

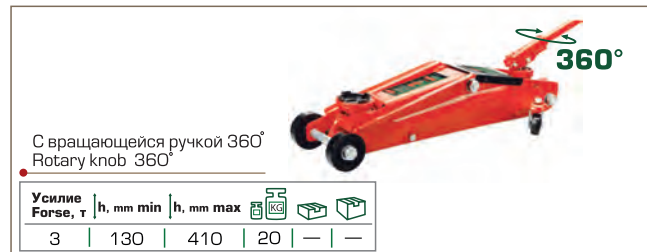

RF-T83006B
16087

ДОМКРАТ ПОДКАТНОЙ ГИДРАВЛИЧЕСКИЙ
| Hydraulic floor jack | Podnośnik hydrauliczny | Hydraulischer
Rangierwagenheber | Elévateur hydraulique | Gato de embolo hidr. |



RF-33004 **ДОМКРАТ ПОДКАТНОЙ ГИДРАВЛИЧЕСКИЙ**
1084

| Hydraulic floor jack | Podnośnik hydrauliczny | Hydraulischer
Rangierwagenheber | Elévateur hydraulique | Gato de embolo hidr. |

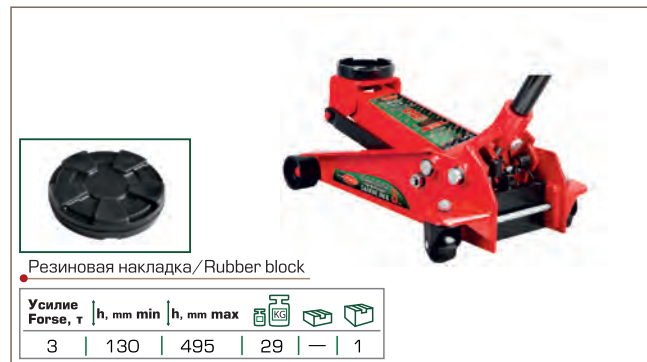

RF-33007
1083

ДОМКРАТ ПОДКАТНОЙ ГИДРАВЛИЧЕСКИЙ
| Hydraulic floor jack | Podnośnik hydrauliczny | Hydraulischer
Rangierwagenheber | Elévateur hydraulique | Gato de embolo hidr. |

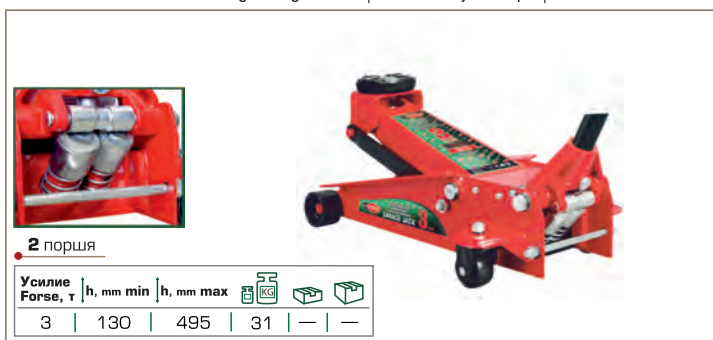

RF-T830025 **ДОМКРАТ ПОДКАТНОЙ ГИДРАВЛИЧЕСКИЙ**
16088

| Hydraulic floor jack | Podnośnik hydrauliczny | Hydraulischer
Rangierwagenheber | Elévateur hydraulique | Gato de embolo hidr. |



RF-830018
18489

ДОМКРАТ ПОДКАТНОЙ ГИДРАВЛИЧЕСКИЙ
| Hydraulic floor jack | Podnośnik hydrauliczny | Hydraulischer
Rangierwagenheber | Elévateur hydraulique | Gato de embolo hidr. |



RF-TC50001 **ДОМКРАТ ПОДКАТНОЙ ГИДРАВЛИЧЕСКИЙ**
17884

| Hydraulic floor jack | Podnośnik hydrauliczny | Hydraulischer
Rangierwagenheber | Elévateur hydraulique | Gato de embolo hidr. |

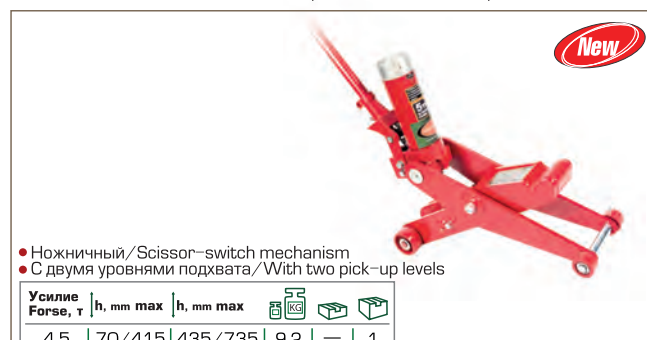

12. Башмаки противооткатные, подставки, домкраты цилиндры гидравлические

Wheel chocks, supports, lifting jacks, hydraulic cylinders

Made in Taiwan

RF-2004-9A 15951

ДОМКРАТ ПНЕВМАТИЧЕСКИЙ ПОДКАТНОЙ
| Air Jack |



RF-1600-6 15944

ДОМКРАТ ПНЕВМОГИДРАВЛИЧЕСКИЙ
ПОДКАТНОЙ
| Air Jack |



RF-02...A 1592...

ЦИЛИНДР ГИДРАВЛИЧЕСКИЙ
| Cylinder |



RF-13... 160...

ЦИЛИНДР ГИДРАВЛИЧЕСКИЙ
| Cylinder |



RF-02... 159...

ЦИЛИНДР ГИДРАВЛИЧЕСКИЙ
| Cylinder |



Код №	Артикул item №		Усилие Forse, т	Ход штока Rod step, mm	L, mm			
16053	RF-1301-1	630	4	73	126	—	—	—
16054	RF-1301-2	630	4	120	270	—	—	—
16055	RF-1302-1	616	10	58	118	—	—	—
16056	RF-1302-2	616	10	140	250	—	—	—
16070	RF-1303-1	694	20	50	176	—	—	—
16059	RF-1303-2	694	20	150	276	—	—	—
16064	RF-1304-1	666	30	50	185	—	—	—
16071	RF-1305-1	616	40	50	195	—	—	—
16063	RF-1305-2	616	40	150	295	—	—	—
16060	RF-1306-1	771	50	50	195	—	—	—
16061	RF-1306-2	771	50	150	295	—	—	—
16062	RF-1307-1	774	75	50	175	—	—	—
16057	RF-1307-2	774	75	150	275	—	—	—
16055	RF-1308-1	739	100	50	175	—	—	—
16058	RF-1308-2	739	100	150	275	—	—	—
16066	RF-1309-1	732	150	50	185	—	—	—
16068	RF-1309-2	732	150	150	285	—	—	—
16067	RF-1310-1	742	200	50	185	—	—	—
16069	RF-1310-2	742	200	150	285	—	—	—

RF-14... 160...

ЦИЛИНДР ГИДРАВЛИЧЕСКИЙ
НИЗКОПРОФИЛЬНЫЙ
| Cylinder |

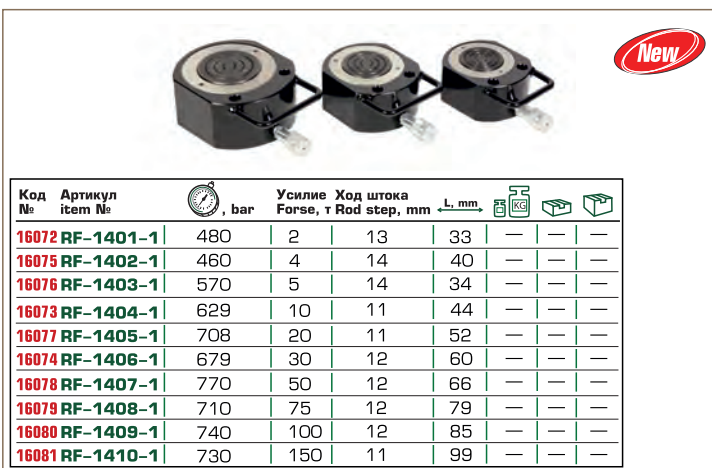

RF-2... 159...

ЦИЛИНДР ГИДРАВЛИЧЕСКИЙ
ОБРАТНОГО ДЕЙСТВИЯ
| Pull-back Ram |



12. Башмаки противооткатные, подставки, домкраты цилиндры гидравлические

Wheel chocks, supports, lifting jacks, hydraulic cylinders |

Made in Taiwan

**RF-0100-1...
160...**

**ЦИЛИНДР ГИДРАВЛИЧЕСКИЙ
С МАНОМЕТРОМ ДЛЯ ПРЕССА**

| Cylinder | Pompa hydrauliczna |



New

Код №	Артикул item №	Усилие Force, т			
16048	RF-0100-1A	10	—	—	—
16049	RF-0100-1B	20	—	—	—
16050	RF-0100-1C	30	—	—	—

**RF-0100-1...
1605...**

**ЦИЛИНДР ГИДРАВЛИЧЕСКИЙ
С МАНОМЕТРОМ ДЛЯ ПРЕССА**

| Cylinder |



New

С возвратной пружиной / With return spring

Код №	Артикул item №	Усилие Force, т			
16051	RF-0100-1D	40	—	—	—
16052	RF-0100-1E	50	—	—	—

**RF-0100-2A-...G
15915**

**НАСОС ГИДРАВЛИЧЕСКИЙ
С МАНОМЕТРОМ**

| Hydraulic pump with pressure gauge |
Cylindr hydrauliczny z manometrem dla prasa |



Код №	Артикул item №	, bar	Усилие Force, т	Объем масла Volume oil, l			
15915	RF-0100-2A-1G	630	4	0.25	6,3	—	4
15916	RF-0100-2A-2G	630	10	0.5	8.2	—	2

**RF-0100-2B-2CB
16044**

**НАСОС ГИДРАВЛИЧЕСКИЙ
С МАНОМЕТРОМ**

| Hydraulic pump with pressure gauge |
Cylindr hydrauliczny z manometrem dla prasa |



New

, bar	Усилие Force, т	Объем масла Volume oil, l			
630	10	0.5	—	—	—

**RF-0100-2A-3Q
16490**

НАСОС ГИДРАВЛИЧЕСКИЙ

| Hand operated Pump | Pompa hydrauliczna |



New

, bar	Усилие Force, т	Объем масла Volume oil, l			
630	20	0.6	—	—	—

**RF-0100-2A-3
16039**

НАСОС ГИДРАВЛИЧЕСКИЙ

| Hand operated Pump | Pompa hydrauliczna |



New

, bar	Усилие Force, т	Объем масла Volume oil, l			
630	20	0.6	—	—	—

**RF-0100-2A-5
16040**

НАСОС ГИДРАВЛИЧЕСКИЙ

| Hand operated Pump | Pompa hydrauliczna |



New

, bar	Усилие Force, т	Объем масла Volume oil, l			
630	50	2.2	—	—	—

**RF-0100-2A-6
16041**

НАСОС ГИДРАВЛИЧЕСКИЙ

| Hand operated Pump | Pompa hydrauliczna |



New

, bar	Усилие Force, т	Объем масла Volume oil, l			
630	100	2.5	—	—	—

12. Башмаки противооткатные, подставки, домкраты цилиндры гидравлические

Wheel chocks, supports, lifting jacks, hydraulic cylinders |

Made in Taiwan

RF-0100-2B-2C НАСОС ГИДРАВЛИЧЕСКИЙ
16043 | Hand operated Pump |



RF-0100-2A-8 НАСОС ГИДРАВЛИЧЕСКИЙ
16042 | Hand operated Pump |



RF-0100-4-... НАСОС ПНЕВМОГИДРАВЛИЧЕСКИЙ
1591... | Air Hydraulic Pump |



RF-0100-3... СТАНЦИЯ ГИДРАВЛИЧЕСКАЯ
1604... | ДВУХСКОРОСТНАЯ
| Cylinder |

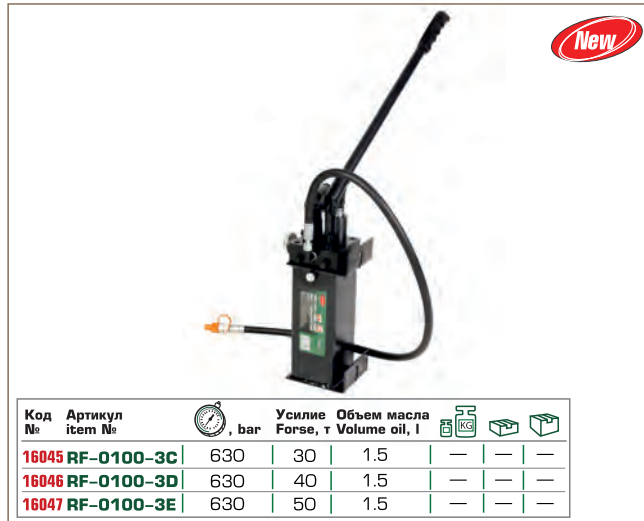

RF-71002 ГИДРОЦИЛИНДР ОБРАТНОГО ДЕЙСТВИЯ
7699 | С НАСОСОМ И КОМПЛЕКТОМ НАДСТАВОК
| Cylinder |



RF-71002L НАБОР ГИДРАВЛИЧЕСКОГО
15956 | ОБОРУДОВАНИЯ
15 pcs | ДЛЯ КУЗОВНЫХ РАБОТ
| Portable Hydraulic Body Repair Kit |



RF-70402S НАБОР ГИДРАВЛИЧЕСКОГО
15955 | ОБОРУДОВАНИЯ
15 pcs | ДЛЯ КУЗОВНЫХ РАБОТ
| Cylinder |



RF-0200-2 НАБОР ГИДРАВЛИЧЕСКОГО
16082 | ОБОРУДОВАНИЯ ДЛЯ КУЗОВНЫХ РАБОТ
| Pull-back Ram |



12. Башмаки противооткатные, подставки, домкраты цилиндры гидравлические

Wheel chocks, supports, lifting jacks, hydraulic cylinders |

Made in Taiwan

RF-0204-1

15922



17 pcs

**НАБОР ГИДРАВЛИЧЕСКОГО
ОБОРУДОВАНИЯ ДЛЯ КУЗОВНЫХ РАБОТ**

| Pull-back Ram |



2 металлических кейса | 2 metal case

Усилие Force, т			
20	62	—	1

RF-710015

16083

**НАБОР ГИДРАВЛИЧЕСКОГО
ОБОРУДОВАНИЯ ДЛЯ КУЗОВНЫХ РАБОТ**

| Pull-back Ram |



Усилие Force, т			
20	—	—	—



PROFESSIONAL TOOLS

Made in Taiwan



13. ГАРАЖНОЕ ОБОРУДОВАНИЕ | Garage equipment | Wyposażenie garażu

13.1 Гаражная мебель | Garage furniture | Meble garażowe

13.2 Тиски, струбцины | Vice clamps, screw clamps | Imadła, zaciski śrubowe (zwornice)

13.3 Подъемное оборудование | Hoisting equipment | Urządzenia podnoszące

13.4 Пресса гидравлические, трубогибы | Hydraulic presses, pipe benders | Prasy hydrauliczne, giętarki do rur

13.5 Балансиры, кантователи, рамы для снятия двигателя | Equalising bars, positioners, frames for engine removal | Wyciągi olejowe, strzykawki do gęstego smaru, urządzenia do mycia części

13.6 Маслоотсосы, шприцы для густой смазки, мойки деталей | Oil suction pumps, grease guns, engine cleaning guns | Wyciągi olejowe, strzykawki do gęstego smaru, urządzenia do mycia części

13.7 Пескоструйное оборудование | Blasting equipment | Sprzęt do piaskowania

13.8 Компрессора | Compressors | Sprężarki

13.9 Сварочное оборудование | Welding equipment | Sprzęt spawalniczy

13.10 Каретки для тали, лебедки | Carriages for chain hoist, winches | Wyzki do wciągarek, wciągników

RF-01Y0303
15812
7 pcs

КОМПЛЕКТ МЕТАЛЛИЧЕСКОЙ ГАРАЖНОЙ МЕБЕЛИ
 | Set of metal garage furniture |
 Zestaw metalowy mebli garażowych |

Общий размер/ Size 460x2180x1330 mm
 Шкаф навесной двухстворчатый 1 полка
 300x660x760 мм – 2 шт
 Шкаф напольный двухстворчатый 1 полка
 Шкаф напольный 3 выдвижные полки 460x660x820 – 1 шт
 460x660x820 мм – 1 шт
 Размеры полок – 210x350x570 мм – 3 шт
 Перфорация – 680x1330 мм
 Деревянная столешница – 30x450x1330 мм



RF-01462
14944
9 pcs

КОМПЛЕКТ МЕТАЛЛИЧЕСКОЙ ГАРАЖНОЙ МЕБЕЛИ
 | Set of metal garage furniture |
 Zestaw metalowy mebli garażowych |

Общий размер/ Size 460x2180x2670 mm
 Шкаф навесной двухстворчатый 1 полка
 300x660x760 мм – 2 шт
 Шкаф напольный двухстворчатый 3 полки
 460x660x820 мм – 1 шт
 Шкаф напольный 3 выдвижные полки –
 460x660x820 мм – 1 шт
 Размеры полок – 210x350x570 мм – 3 шт
 Шкаф металлический двухстворчатый
 3 полки – 660x1870x460 мм – 2 шт
 Деревянная столешница 30x450x1330 мм

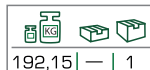

RF-01463
14945
11 pcs

КОМПЛЕКТ МЕТАЛЛИЧЕСКОЙ ГАРАЖНОЙ МЕБЕЛИ
 | Set of metal garage furniture |
 Zestaw metalowy mebli garażowych |

Общий размер / Size 460x2180x3330 mm
 Шкаф навесной двухстворчатый 1 полка
 300x660x760 мм – 3 шт
 Шкаф напольный двухстворчатый 3 полки
 460x660x820 мм – 1 шт
 Шкаф напольный 3 выдвижные полки
 460x660x820 мм – 1 шт
 Размеры полок – 210x350x570 мм – 3 шт
 Шкаф металлический двухстворчатый 3 полки
 660x1870x460 мм – 2 шт
 Деревянная столешница – 30x450x1995 мм



RF-01464
14946
16 pcs

КОМПЛЕКТ МЕТАЛЛИЧЕСКОЙ ГАРАЖНОЙ МЕБЕЛИ
 | Set of metal garage furniture |
 Zestaw metalowy mebli garażowych |

Общий размер 460x2180x4000 мм
 Шкаф навесной двухстворчатый 1 полка
 300x660x760 мм – 4 шт
 Шкаф напольный двухстворчатый 3 полки
 460x660x820 мм – 2 шт
 Шкаф напольный 3 выдвижные полки
 460x660x820 мм – 2 шт
 Размер полок – 210x350x570 мм – 3 шт
 Шкаф металлический двухстворчатый
 3 полки – 660x1870x460 мм – 2 шт
 Деревянная столешница 30x450x2660 мм



RF-01Y0196
14931

ВЕРСТАК МЕТАЛЛИЧЕСКИЙ ПЕРЕДВИЖНОЙ
 Metal mobile workbench | Stół warsztatowy metalowy ruchomy

Общий размер/ Size 600x1080x1215 mm
 Шкаф навесной трехстворчатый
 230x375x1060 мм
 Перфорация 900x1060 мм
 Деревянная столешница 40x580 мм

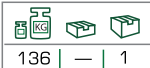

RF-01Y0283
15813

ВЕРСТАК МЕТАЛЛИЧЕСКИЙ
 | Metal workbench | Stół warsztatowy metalowy |

Общий размер/ Size 760x1560x1570 mm
 Перфорация с роллетой встроенными
 4 динамиками и радио 140x8560x640 мм
 Ящик подвесной 330x660x405 мм
 Полки 350x570x45 – 5 шт

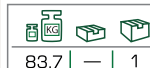

RF-01Y0284 **ШКАФ МЕТАЛЛИЧЕСКИЙ ДВУХСТВОРЧАТЫЙ**
 | Metal double-wing cabinet | Szafa metalowa dwudrzwiowa |

660x1870x460 мм – 3 полки

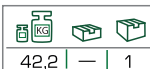

RF-TY99901
121

СТЕНД ДЕМОНСТРАЦИОННЫЙ
 | Demonstration stand | Stoiskodemonstracyjny |

725x900x14 мм + 30 крючков



RF-1141343 ТЕЛЕЖКА ИНСТРУМЕНТАЛЬНАЯ 3-Х ПОЛОЧНАЯ 17794

| Service tool cabinet with tools | Szafka serwisowa z narzędziami | Serviceschrank mit Werkzeugen | Servante d'atelier - set d'outils | Armario para herramientas de servicio

Общий размер 750x700x345 мм
Полки 700x345x55 мм - 3 шт



New



RF-1141323 ТЕЛЕЖКА ИНСТРУМЕНТАЛЬНАЯ 3-Х ПОЛОЧНАЯ 16973

| Service tool cabinet with tools | Szafka serwisowa z narzędziami | Serviceschrank mit Werkzeugen | Servante d'atelier - set d'outils | Armario para herramientas de servicio

Общие размеры/ Size 940x420x800 мм
795x415x40 мм - 2 полки
795x415x80 мм - 1 полка
800x420 мм - 2 перфорации
10 крючков



RF-114151 ТЕЛЕЖКА ИНСТРУМЕНТАЛЬНАЯ 17750

| Tool cart | Wyzek na narzędzia |

Общий размер 820x700x340 мм
Откидной верх
Двухстворчатый шкаф
2 боковые перфорации
Полка 700x340x60 мм
Шкаф 700x580x300 мм



New



RF-1141145 ТЕЛЕЖКА ИНСТРУМЕНТАЛЬНАЯ 5-ТИ ПОЛОЧНАЯ 17749

| Service tool cabinet with tools | Szafka serwisowa z narzędziami | Serviceschrank mit Werkzeugen | Servante d'atelier-set d'outils | Armario para herramientas de servicio

Общий размер 960x820x460 мм
Навесной лоток
Боковая секция
Полки 510x390x55 мм - 3шт
510x390x130 мм - 2шт
Шкаф 680x450x340 мм



New



RF-114111... ТЕЛЕЖКА ИНСТРУМЕНТАЛЬНАЯ 6-И ПОЛОЧНАЯ 1562...

| Service tool cabinet with tools | Szafka serwisowa z narzędziami | Serviceschrank mit Werkzeugen | Servante d'atelier-set d'outils | Armario para herramientas de servicio

Пластиковая защита корпуса
Металлическая крышка
+ 2 боковые перфорации



Код №	Артикул item №	Цвет Color	Размер Size, mm	Полки 4 шт. Shelves 4 pcs	Полки 2 шт. Shelves 2 pcs	5	6
15624	RF-1141116R	Red	460x770x900	65x400x530	140x400x530	54	1
15623	RF-1141116B	Blue	460x770x900	65x400x530	140x400x530	54	1
15625	RF-1141116	Black	460x770x900	65x400x530	140x400x530	54	1

RF-01666S ТЕЛЕЖКА ИНСТРУМЕНТАЛЬНАЯ 7-И ПОЛОЧНАЯ 14942

| Service tool cabinet with tools | Szafka serwisowa z narzędziami | Serviceschrank mit Werkzeugen | Servante d'atelier set d'outils | Armario para herramientas de servicio

Размер/ Size 460x730x930 мм
Общий размер полки 55x400x530 мм - 5 шт
125x400x530 мм - 1 шт
195x400x530 мм - 1 шт
Пластиковый защитный корпус с металлической верхней крышкой + 2 боковых перфорации



RF-1141117... ТЕЛЕЖКА ИНСТРУМЕНТАЛЬНАЯ 7-И ПОЛОЧНАЯ 156...

| Service tool cabinet with tools | Szafka serwisowa z narzędziami | Serviceschrank mit Werkzeugen | Servante d'atelier set d'outils | Armario para herramientas de servicio

Пластиковый защитный корпус + 2 боковых перфорации



Код №	Артикул item №	Цвет Color	Размер Size, mm	Полки 5 шт. Shelves 5 pcs	Полки 2 шт. Shelves 2 pcs	5	6
15630	RF-1141117R	Red	460x770x980	65x400x530	140x400x530	57,5	1
15629	RF-1141117B	Blue	460x770x980	65x400x530	140x400x530	57,5	1
15631	RF-1141117	Black	460x770x980	65x400x530	140x400x530	57,5	1

RF-01666 ТЕЛЕЖКА ИНСТРУМЕНТАЛЬНАЯ 7-И ПОЛОЧНАЯ 14943

| Service tool cabinet with tools | Szafka serwisowa z narzędziami | Serviceschrank mit Werkzeugen | Servante d'atelier set d'outils | Armario para herramientas de servicio

Общий размер/ Size 460x730x930 мм
Полки 5 шт : 55x400x530 мм
Полки : 125x400x530 - 1 шт
195x400x530 - 1 шт
Пластиковая защита корпуса + 2 боковые перфорации



RF-1141127... ТЕЛЕЖКА ИНСТРУМЕНТАЛЬНАЯ 7-И ПОЛОЧНАЯ 1562...

| Service tool cabinet with tools | Szafka serwisowa z narzędziami |
 Serviceschrank mit Werkzeugen | Servante d'atelier set d'outils |
 Armario para herramientas de servicio

Дополнительная боковая секция



Код №	Артикул item №	Цвет Color	Размер Size, mm	Полки 5 шт. Shelves 5 pcs	Полки 2 шт. Shelves 2 pcs	Кг	Куб
15627	RF-1141127R	Red	600x840x980	65x400x530	140x400x530	60	1
15626	RF-1141127B	Blue	600x840x980	65x400x530	140x400x530	60	1
15628	RF-1141127	Black	600x840x980	65x400x530	140x400x530	60	1

RF-01A05 14937

ЛОТОК МЕТАЛЛИЧЕСКИЙ НАВЕСНОЙ ДЛЯ ТЕЛЕЖКИ ИНСТРУМЕНТАЛЬНОЙ

| Metal suspended tray for tool cart |
 Pojemnik metaalowy zawieszany do wyzka na narzędzia |



Размер Size, mm	Кг	Куб
155x170x265	2,1	2

RF-01A01 14933

ПАНЕЛЬ ПЕРФОРИРОВАННАЯ ДЛЯ ТЕЛЕЖКИ ИНСТРУМЕНТАЛЬНОЙ

| Perforated panel for tool cart | Płyty perforowane do wyzka na narz dzia |



Размер Size, mm	Кг	Куб
600x610	3,25	6

RF-01A20 14941

КРЮЧОК МЕТАЛЛИЧЕСКИЙ П-ОБРАЗНЫЙ ДЛЯ ПЕРФОРИРОВАННОЙ ПАНЕЛИ

| Metal U-shaped hook for perforated panel |
 Hak metalowy w kształcie П do płyt perforowanych |

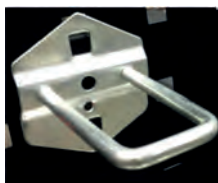

Ø, mm	L, mm	Кг	Куб
6	35x75	0,08	150

ЛОТОК МЕТАЛЛИЧЕСКИЙ НАВЕСНОЙ ДЛЯ ТЕЛЕЖКИ ИНСТРУМЕНТАЛЬНОЙ

| Metal suspended tray for tool cart |
 Pojemnik metaalowy zawieszany do wyzka na narzędzia |

RF-01A02 14934

RF-01A03 14935



Размер Size, mm	Кг	Куб
65x70x265	0,5	6

Размер Size, mm	Кг	Куб
65x170x260	0,867	6

RF-01A04 14936

ЛОТОК МЕТАЛЛИЧЕСКИЙ НАВЕСНОЙ + ДЕРЖАТЕЛЬ БУМАЖНЫХ ПОЛОТЕНЕЦ ДЛЯ ТЕЛЕЖКИ ИНСТРУМЕНТАЛЬНОЙ

| Metal suspended tray + paper towel holder for tool cart |
 Pojemnik metaalowy zawieszany + uchwyt na ręczniki papierowe do wyzka na narzędzia |



Размер Size, mm	Кг	Куб
20x225x270	1,533	6

RF-01A10 14939

КРЮЧОК МЕТАЛЛИЧЕСКИЙ ДВОЙНОЙ ДЛЯ ПЕРФОРИРОВАННОЙ ПАНЕЛИ

| Metal double hook for perforated panel |
 Hak metalowy podwójny do płyt perforowanych |



Ø, mm	L, mm	Кг	Куб
6	75	0,078	160

RF-01A12 14940

КРЮЧОК МЕТАЛЛИЧЕСКИЙ ДЛЯ ПЕРФОРИРОВАННОЙ ПАНЕЛИ

| Metal hook for perforated panel |
 Hak metalowy do płyt perforowanych |



Ø, mm	L, mm	Кг	Куб
6	25	0,027	320

RF-01A07 14938

КРЮЧОК МЕТАЛЛИЧЕСКИЙ ДЛЯ ПЕРФОРИРОВАННОЙ ПАНЕЛИ

| Metal hook for perforated panel |
 Hak metalowy do płyt perforowanych |



Ø, mm	L, mm	Кг	Куб
6	75	0,038	320

RF-7433
18002

СУМКА ДЛЯ ИНСТРУМЕНТОВ ЗАКРЫТОГО ТИПА
 | Tool bag | Torba na narzędzia | Werkzeugtasche | Sac à outils | Bolso de herramientas

Общий размер 500x250x320 мм
 16 карманов
 Матерчатая ручка + ремень "через плечо"



New



RF-7435
18000

СУМКА ДЛЯ ИНСТРУМЕНТОВ ОТКРЫТОГО ТИПА
 | Tool bag | Torba na narzędzia | Werkzeugtasche | Sac à outils | Bolso de herramientas

Общий размер 500x250x320 мм
 31 карман
 Каркас из легких металлов
 Ручка с поролоновой накладкой + ремень "через плечо"



New



RF-1141712
16974

ЯЩИК ИНСТРУМЕНТАЛЬНЫЙ СКЛАДНОЙ
 | Folding tool cart | Skrzynka na narz dzia sk adana |

Общий размер 555x235x200 мм
 Полки 550x95x45 – 4 шт
 555x200x100 – 1 полка



RF-04Z6034
RF-TRH6803

ЛЕЖАК ДЛЯ АВТОСЛЕСАРЯ ПЛАСТИКОВЫЙ
 | Workshop creeper | Leżanka warsztatowa | Werkstatt-Liege | Chariot de visite | Camilla de taller



Код №	Артикул item №	Размер Size, mm	Колеса шт. Wheels pcs			
4765	RF-04Z6034	1050x490x95	6	4	—	1
16945	RF-TRH6803	400x920	4	3,6	—	1

RF-01Z0467
107

СТУЛ-ЛЕЖАК ТРАНСФОРМЕР ПОДКАТНОЙ



RF-01Z0469
14912

СТУЛ-ТЕЛЕЖКА ДЛЯ АВТОСЛЕСАРЯ
 | Chair-trolley for car mechanic |

Две полки выдвижных на "салазках" с подшипниками 250x170x100 мм
 2 полки навесных – 290x55 мм
 310x115 мм



RF-TR6375E
4080

СТУЛ СЛЕСАРНЫЙ
 | Bench chair | Krzes o ślusarskie |



RF-TR6...
404...

СТУЛ СЛЕСАРНЫЙ
 | Bench chair | Krzes o ślusarskie |



360°
RF-TR6208
4046



RF-TR6360B
4047



Код №	Артикул item №			
4046	RF-TR6208	5,3	—	1
4047	RF-TR6360B	4,9	—	1

RF-33311... 1702... **СТРУБЦИНА G-ОБРАЗНАЯ "PROFI"**
 | "Profi" G-clamp | Zacisk śrubowy (zwrornica) w kształcie g "Profi" |



Код №	Артикул item №	Размер Size, "	Размер Size, mm	KG	mm	mm
17025	RF-333113	3"	75	0,725	—	40
17026	RF-333114	4"	100	1,085	—	24
17027	RF-333115	5"	125	1,25	—	20
17028	RF-333116	6"	150	1,81	—	16
17022	RF-3331110	10"	250	3,375	—	8
17023	RF-3331112	12"	300	4	—	8
17024	RF-3331114	14"	350	4,67	—	6

RF-3331123 17029 **СТРУБЦИНА G-ОБРАЗНАЯ "PROFI" С 3-МЯ ЗАЖИМАМИ**
 | "Profi" G-clamp with 3 retaining clip |



Размер Size, "	Размер Size, mm	KG	mm	mm
2.5"	63	0,42	—	24

RF-3326... 1702... **СТРУБЦИНА ВИНТОВАЯ ТРУБНАЯ С ФИКСАЦИЕЙ**
 | Screw clamp of pipe type with fixation |
 Zacisk śrubowy (zwrornica) gwintowany rurkowy z fiksacją |



Код №	Артикул item №	Размер Size, "	KG	mm	mm
17020	RF-332612	1/2"	0,91	—	12
17021	RF-332634	3/4"	1,25	—	12

RF-333118 15496 **СТРУБЦИНА G-ОБРАЗНАЯ**
 | "Profi" G-clamp |
 Zacisk śrubowy (zwrornica) w kształcie g "Profi" |



Размер Size, "	Размер Size, mm	KG	mm	mm
8"	200	2,25	—	12

RF-32936 17036 **ТИСКИ СТРУБЦИННОГО ТИПА**
 | Vice of clamp type | Imadła typu zaciskowego (zwrornicy) |



Крепление 2 болта – струбцина
 Fixation: 2 bolts and clamp

Размер Size, "	Размер Size, mm	Захват Calm, mm	h Губок, mm	KG	mm	mm
6"	150	0-115	51	3,1	—	6

RF-329319 15273 **ТИСКИ СТРУБЦИННОГО ТИПА БЫСТРОЗАЖИМНЫЕ**
 | Quick-lock vice of clamp type | Imadła typu zaciskowego (zwrornicy) szybkozaciskowe |



Крепление – 4 болта
 Fixation: 4 bolts and clamp

Размер Size, "	Размер Size, mm	Захват Calm, mm	KG	mm	mm
9"	220	0-260	17	—	1

RF-RF-Z30H 3326 **ТИСКИ НАСТОЛЬНЫЕ ПОВОРОТНЫЕ**
 | Swivel-type bench vice | Imadła obrotowe stawiane na stole |



Крепление "струбцина" / Fixation: clamp

Размер Size, "	Размер Size, mm	KG	mm	mm
3"	75	2,75	—	6

RF-3291322 17032 **ТИСКИ НАСТОЛЬНЫЕ ПОВОРОТНЫЕ С НАКОВАЛЬНЕЙ**
 | Swivel-type bench vice with anvil |
 Imadła obrotowe stawiane na stole kowadła kłom |



Крепление "струбцина" / Fixation: clamp

Размер Size, "	Размер Size, mm	KG	mm	mm
2.5"	60	2,4	—	10

RF-32913122 17033

ТИСКИ НАСТОЛЬНЫЕ ПОВОРОТНЫЕ С НАКОВАЛЬНОЙ
| Swivel-type bench vice with anvil |
Imadł aobrotowe stawiane na stół z kowadłem kiem |

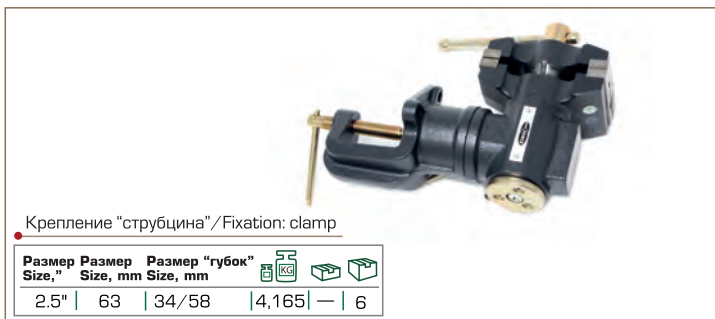

RF-654040... 33...

ТИСКИ СТАНОЧНЫЕ
| Machine vice | Imadł amaszynowe |

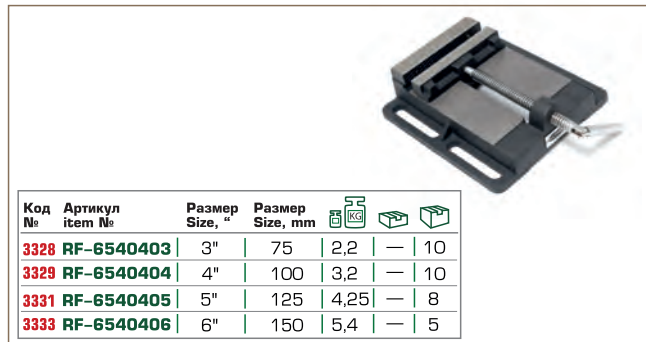

RF-329211 17034

ТИСКИ СТАНОЧНЫЕ
| Machine vice | Imadł amaszynowe |

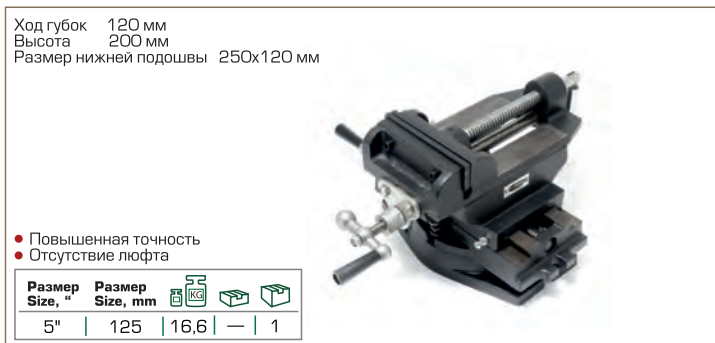

RF-654020...

ТИСКИ СТАЛЬНЫЕ ПОВОРОТНЫЕ С НАКОВАЛЬНОЙ
| Swivelbasebenchvi | Imadło ślusarskie obrotowe |
DrehbareSchraubstoc | Étau rotatif de serrurier | Tornillodeaprietegiratorio |

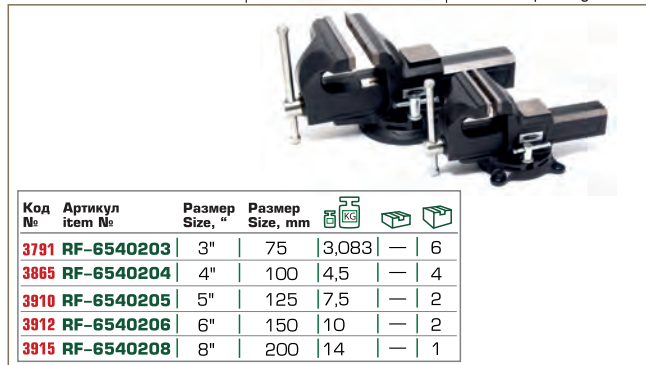

RF-3291110 15237

ТИСКИ СТАЛЬНЫЕ ПОВОРОТНЫЕ С НАКОВАЛЬНОЙ
| Swivelbasebenchvi | Imadło ślusarskie obrotowe |
DrehbareSchraubstoc | Étau rotatif de serrurier | Tornillodeaprietegiratorio |

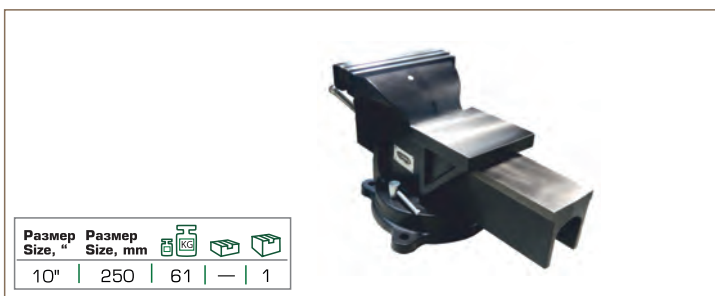

RF-654020...M 33...

ТИСКИ СТАЛЬНЫЕ ПОВОРОТНЫЕ С НАКОВАЛЬНОЙ + ЗАХВАТ ДЛЯ ТРУБ
| Steel swivel-type vice with anvil + pipe grab |

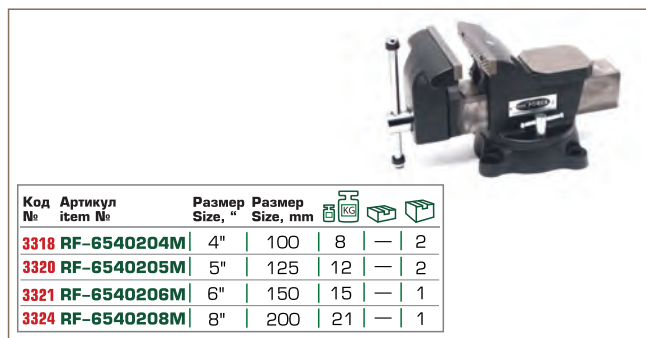

RF-32922160 17030

ТИСКИ СТАЛЬНЫЕ ПОВОРОТНЫЕ "PROFI"
| Steel swivel-type vice |

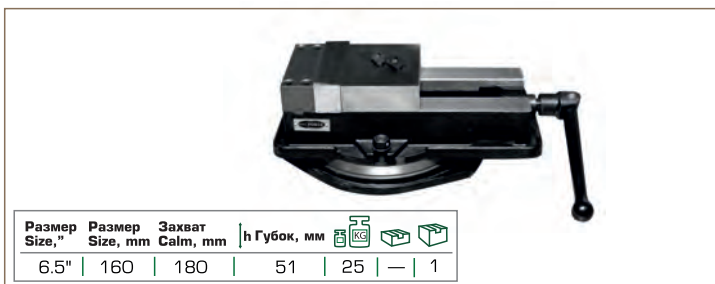

RF-32921160 17031

ТИСКИ СТАЛЬНЫЕ ПОВОРОТНЫЕ С НАКОВАЛЬНОЙ "PROFI"
| Swivelbasebenchvi | Imadło ślusarskie obrotowe |
DrehbareSchraubstoc | Étau rotatif de serrurier | Tornillodeaprietegiratorio |

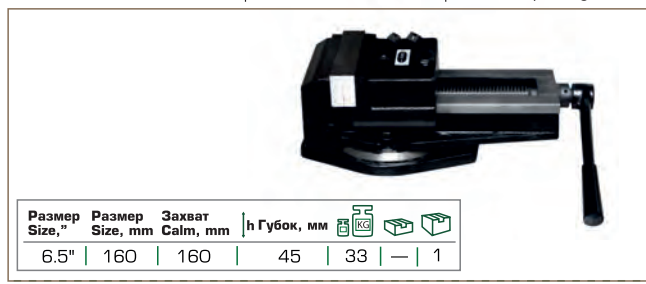



RF-3291115
15495

ТИСКИ СТАЛЬНЫЕ ПОВОРОТНЫЕ
 | Swivel base bench vice | Imadło ślusarskie obrotowe |
 Drehbare Schraubstock | Étau rotatif de serrurier |
 Tornillo de apriete giratorio

Две наковальни + Захват для труб



Переставные двухпозиционные



Размер Size,"	Размер Size, mm	Захват Calm, mm			
5.5"	140	0-100	23	—	1

RF-6540205DT
3325

ТИСКИ СТАЛЬНЫЕ ПОВОРОТНЫЕ В ДВУХ ПЛОСКОСТЯХ С НАКОВАЛЬНОЙ+ЗАХВАТ ДЛЯ ТРУБ

| Steel vice swiveling in two planes with anvil+ pipe grab |
 Imadła staloweobrotowe w dwóch płaszczyznach z kowadłkiem+ chwytak do rur |



Размер Size,"	Размер Size, mm			
5"	125	16	—	1



RF-3295...
1703...

ТИСКИ СПЕЦИАЛЬНЫЕ
 | Special vice | Imadła specjalne |



RF-32952
17038

RF-32954
17037

Код №	Артикул item №	Размер Size,"	Размер Size, mm	Зажим Clamp			
17038	RF-32952	2.25"	56	90°	1,04	—	20
17037	RF-32954	4.25"	107	90°	2,7	—	10

RF-329312
17035

ВИНТ-ТИСКИ ДЛЯ ВЕРСТАКА СТОЛЯРНОГО

| Vice of screw type for carpenter's bench |
 Imadła wkręcane do stolarskiego stołu warsztatowego |



Размер Size,"	Размер Size, mm			
12"	300	3,3	—	10

RF-TRE01108
4052

МОТОПОДЪЕМНИК ПОДКАТНОЙ ГИДРАВЛИЧЕСКИЙ
 | Bit socket set for steering knuckle release |
 Hydrauliczny podje d aj cy d wig samochodowy |

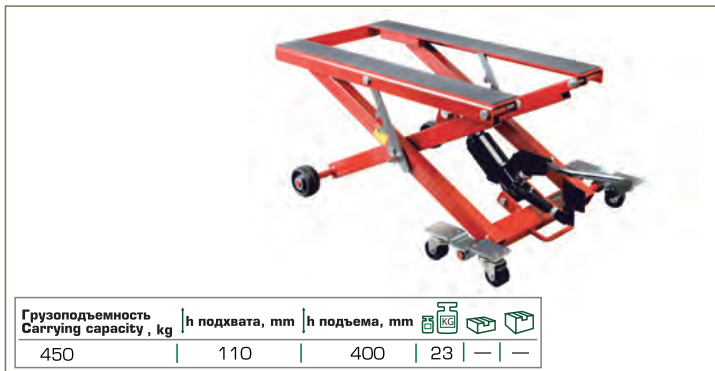

RF-0901
15937

СТОЙКА ТРАНСМИССИОННАЯ ГИДРАВЛИЧЕСКАЯ
 | Transmission Jack |



RF-F31002X
7840

КРАН ГИДРАВЛИЧЕСКИЙ
 | Shop crane | Żuraw warsztatowy | Werkstattkran |
 Grue d'atelier | Grúa hidráulica para motores



RF-...

КРАН ГИДРАВЛИЧЕСКИЙ
 | Shop crane | Żuraw warsztatowy | Werkstattkran |
 Grue d'atelier | Grúa hidráulica para motores



RF-...

ПРЕСС ГИДРАВЛИЧЕСКИЙ НАСТОЛЬНЫЙ

| Shop press | Prasa hydrauliczna | Hydraulische Werkstattpresse | Presse hydraulique | Prensa de hidráulica



• Манометр и выносной насос/Pressure gauge and remote-mount pump

Код №	Артикул item №	Усилие Force, т	Ход штока Rod step, mm	Рабочий диапазон Operating range, mm		Рабочий стол Table, mm	kg	mm	mm
				h, mm	w, mm				
7854	RF-0901E-1	10	—	395	400	175x400	53	—	2
15939	RF-12001	12	135	0-340	400	185x400	46,5	—	1

RF-0901E-2 ПРЕСС ГИДРАВЛИЧЕСКИЙ НАПОЛЬНЫЙ 7855

| Shop press | Prasa hydrauliczna | Hydraulische Werkstattpresse | Presse hydraulique | Prensa de hidráulica



• Ручной/ножной привод | Manual drive / Foot drive

Усилие Force, т	Ход штока Rod step, mm	Рабочий диапазон Operating range, mm		Рабочий стол Table, mm	kg	mm	mm
		h, mm	w, mm				
10	135	858	72	—	1		

RF-...
1702...

ПРЕСС ГИДРАВЛИЧЕСКИЙ НАПОЛЬНЫЙ

| Shop press | Prasa hydrauliczna | Hydraulische Werkstattpresse | Presse hydraulique | Prensa de hidráulica



• Ручной/ножной привод | Manual drive / Foot drive

Код №	Артикул item №	Усилие Force, т	Ход штока Rod step, mm	Рабочий диапазон Operating range, mm		Рабочий стол Table, mm	kg	mm	mm
				h, mm	w, mm				
15941	RF-12003	12	135	0-1000	495	150x495	71	—	1

RF-20001
15945

ПРЕСС ГИДРАВЛИЧЕСКИЙ НАПОЛЬНЫЙ

| Shop press | Prasa hydrauliczna | Hydraulische Werkstattpresse | Presse hydraulique | Prensa de hidráulica



• Ручной/ножной привод | Manual drive / Foot drive

Усилие Force, т	Ход штока Rod step, mm	Рабочий диапазон Operating range, mm		Рабочий стол Table, mm	kg	mm	mm
		h, mm	w, mm				
20	145	0-1000	530	150x530	110	—	1

RF-12002
15940

ПРЕСС ГИДРАВЛИЧЕСКИЙ НАПОЛЬНЫЙ

| Shop press | Prasa hydrauliczna | Hydraulische Werkstattpresse | Presse hydraulique | Prensa de hidráulica



Код №	Артикул item №	Усилие Force, т	Ход штока Rod step, mm	Рабочий диапазон Operating range, mm		Рабочий стол Table, mm	kg	mm	mm
				h, mm	w, mm				
15940	RF-12002	12	135	0-900	475	180x475	64	—	1

RF-30021
15952

ПРЕСС ГИДРАВЛИЧЕСКИЙ НАПОЛЬНЫЙ

| Shop press | Prasa hydrauliczna | Hydraulische Werkstattpresse | Presse hydraulique | Prensa de hidráulica



• Ручной/ножной привод | Manual drive / Foot drive

Усилие Force, т	Ход штока Rod step, mm	Рабочий диапазон Operating range, mm		Рабочий стол Table, mm	kg	mm	mm
		h, mm	w, mm				
30	150	166-1126	540	200x540	181	—	1

RF-45001 15953

ПРЕСС ГИДРАВЛИЧЕСКИЙ НАПОЛЬНЫЙ
| Shop press | Prasa hydrauliczna | Hydrauliche
Werkstattpresse | Presse hydraulique | Prensa de hidráulica

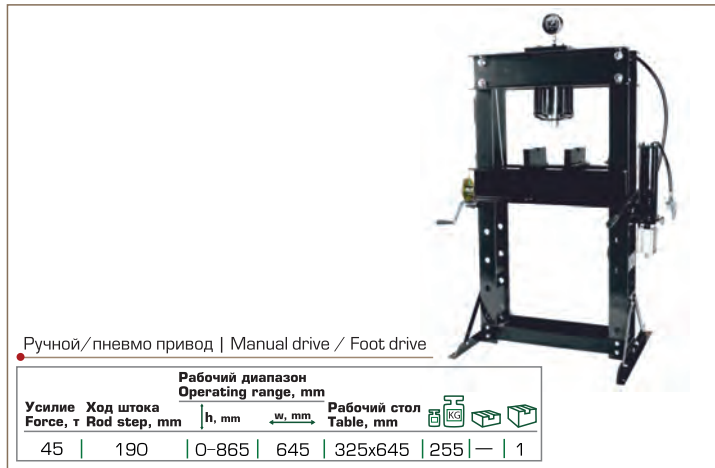

RF-50021 15954

ПРЕСС ГИДРАВЛИЧЕСКИЙ НАПОЛЬНЫЙ
| Shop press | Prasa hydrauliczna | Hydrauliche
Werkstattpresse | Presse hydraulique | Prensa de hidráulica

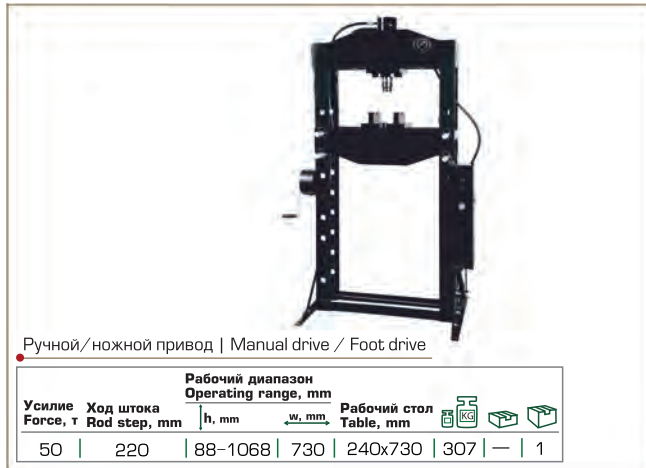

RF-40711 16988

**МОНТАЖНАЯ ОПора-ПОДСТАВКА
ДЛЯ РУЧНОГО ПРЕССА**
| Mounting stand for hand press |
Monta owa podstawa-oparcie do prasu r cznego |



RF-JH-7860 18058

ШЛАНГ ГИДРАВЛИЧЕСКИЙ
| Wąż hydrauliczny



RF-0100-1... 160...

**ЦИЛИНДР ГИДРАВЛИЧЕСКИЙ
С МАНОМЕТРОМ ДЛЯ ПРЕССА**
| Cylindr
hydrauliczny z manometrem dla prasa |

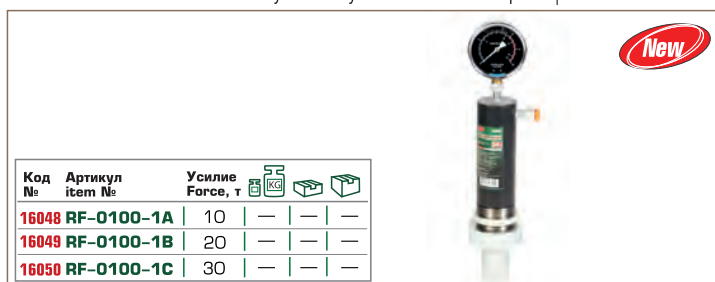

RF-0100-1... 1605...

**ЦИЛИНДР ГИДРАВЛИЧЕСКИЙ
С МАНОМЕТРОМ ДЛЯ ПРЕССА**
| Cylindr
hydrauliczny z manometrem dla prasa |



RF-1202 15942

**ТРУБОГИБ ГИДРАВЛИЧЕСКИЙ
ВЕРТИКАЛЬНЫЙ**
| Vertical
Wyginacz rur hydrauliczny pionowy |

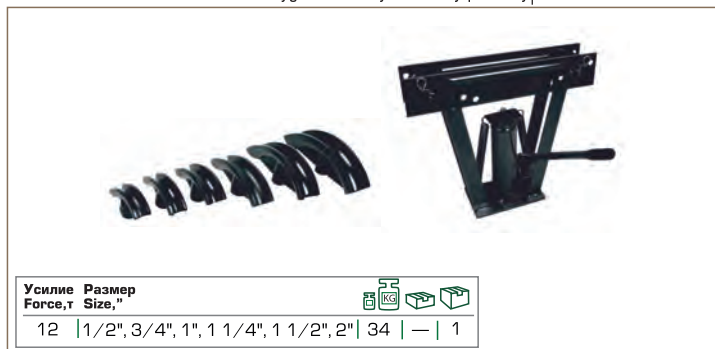

RF-03003-2 15936

**ТРУБОГИБ ГИДРАВЛИЧЕСКИЙ
ГОРИЗОНТАЛЬНЫЙ**
| Wyginacz rur hydrauliczny poziomy



13. Гаражное оборудование | Garage equipment | Wyposażenie garażu

13.5 Балансиры, кантователи, рамы для снятия двигателя | Equalising bars, positioners, frames for engine removal | Wyciągi olejowe, strzykawki do gęstego smaru, urządzenia do mycia części

Made in Taiwan

RF-TRF2750 БАЛАНСИР С ВИНТОВЫМ МЕХАНИЗМОМ ДЛЯ ВЫВЕШИВАНИЯ ДВИГАТЕЛЯ

16942

| Crane crossbeam | Trawers do żurawia | Traverse zum Kran | Balancier pour grue d'atelier | Viga transversal para grua

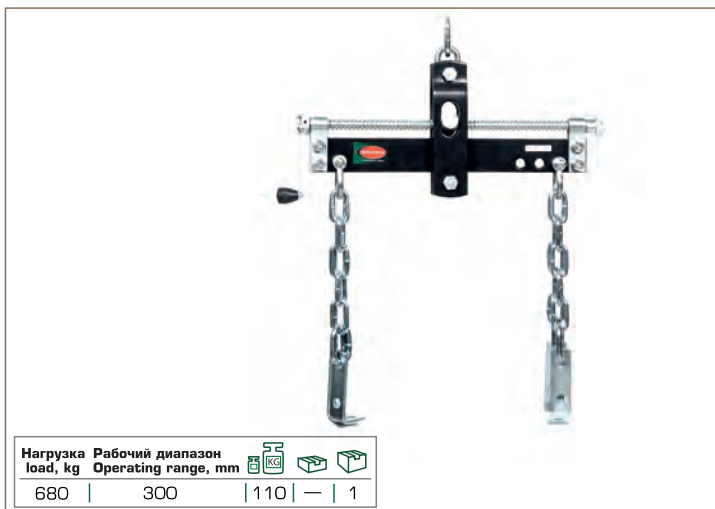

RF-TRF22001 БАЛАНСИР С ВИНТОВЫМ МЕХАНИЗМОМ ДЛЯ ВЫВЕШИВАНИЯ ДВИГАТЕЛЯ

16941

| Crane crossbeam | Trawers do żurawia | Traverse zum Kran | Balancier pour grue d'atelier | Viga transversal para grua



RF-... РАМА ДЛЯ СНЯТИЯ ДВИГАТЕЛЯ

| Engine suspension beam | Belka do podwieszenia silnika | Aufnahmevorrichtung des Motors | Poutre de suspension de moteur | La viga para suspender el motor



RF-T25672 КАНТОВАТЕЛЬ ДВИГАТЕЛЯ

4075

| Engine tilting device | Kantownik silnika |



RF-TR29005 КАНТОВАТЕЛЬ ДВИГАТЕЛЯ

4079

| Engine tilting device | Kantownik silnika |

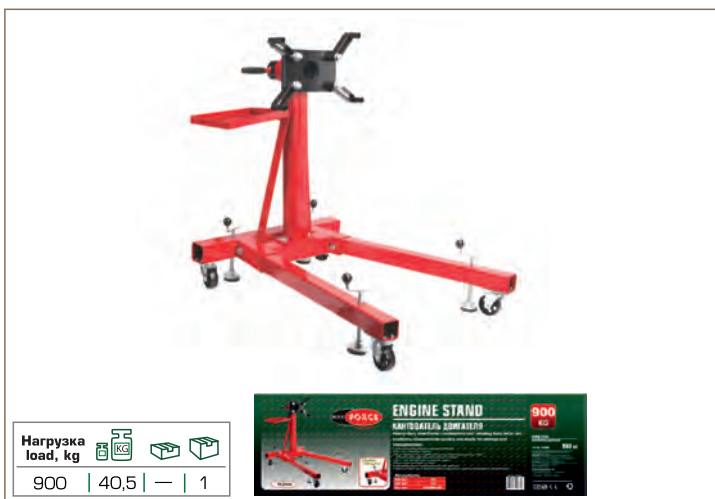

13. Гаражное оборудование | Garage equipment | Wyposażenie garażu



13.6 Маслоотсосы, шприцы для густой смазки, мойки деталей | Oil suction pumps, grease guns, engine cleaning guns | Wyciągi olejowe, strzykawki do gęstego smaru, urządzenia do mycia części

Made in Taiwan

RF-887C00... 170...

ЕМКОСТЬ МЕРНАЯ ПЛАСТИКОВАЯ ДЛЯ ЗАЛИВКИ МАСЛА

| Plastic gauging container for oil filling-in |
Pojemnik mierniczy plastikowy do wlewania oleju |



Код №	Артикул item №	Емкость Capacity, l			
17039	RF-887C001	1	0,125	—	48
17040	RF-887C002	2	0,185	—	48
17041	RF-887C003	3	0,23	—	40
17042	RF-887C005	5	0,445	—	16



RF-9T3707 15272

ЕМКОСТЬ ПЛАСТИКОВАЯ ДЛЯ СЛИВА ОТРАБОТАННОГО МАСЛА

| Plastic container for waste oil drain |
Pojemnik plastikowy do spuszczenia oleju odpadowego |

Емкость Capacity, l			
14	1,15	—	4



RF-ODT18 1441

ЕМКОСТЬ ДЛЯ СЛИВА МАСЛА

| Oil drainer | Zlewarka do oleju | Öleinfüllanlage |
Récupérateur d'huile | Decantador para aceite |

Емкость Capacity, l			
68	25,4	—	1





RF-ODT90-E 1455

УСТАНОВКА ПНЕВМАТИЧЕСКАЯ ДЛЯ УДАЛЕНИЯ ОТРАБОТАННОГО МАСЛА

| Separated type vacuum oil extracting machine |

Емкость / Capacity	90 л
Предкамера / Prechamber	10 л
Воронка / Funnel	15 л
Max t	60°

		
37,7	—	1



RF-HC-3298 16972

УСТАНОВКА ПНЕВМАТИЧЕСКАЯ ДЛЯ СБОРА ОТРАБОТАННОГО МАСЛА

| Pneumatic unit for waste oil collection | Instalacja
pneumatyczna do zbierania oleju odpadowego |

Емкость / Capacity	90 л
Предкамера / Prechamber	10 л
Воронка / Funnel	15 л
Max t	60°

		
—	—	—



RF-TRG2090 16086

УСТАНОВКА ПНЕВМАТИЧЕСКАЯ ДЛЯ УДАЛЕНИЯ ОТРАБОТАННОГО МАСЛА

| Pneumatic unit for waste oil drain |

Емкость / Capacity	90 л
Предкамера / Prechamber	10 л
Воронка / Funnel	10 л
Max t	60°

		
—	—	—



RF-HC-3297 17014

УСТАНОВКА ПНЕВМАТИЧЕСКАЯ ДЛЯ СБОРА ОТРАБОТАННОГО МАСЛА

| Pneumatic unit for waste oil collection | Instalacja
pneumatyczna do zbierania oleju odpadowego |

Емкость / Capacity	90 л
Предкамера / Prechamber	10 л
Воронка / Funnel	15 л
Max t	60°

		
37,9	—	1



RF-PDCT 1442

МОЙКА ДЕТАЛЕЙ ПНЕВМАТИЧЕСКАЯ

| Pneumatic Cleaning Tank |

Емкость Capacity, l			
65	50	—	1



13. Гаражное оборудование | Garage equipment | Wyposażenie garażu

13.6 Маслоотсосы, шприцы для густой смазки, мойки деталей | Oil suction pumps, grease guns, engine cleaning guns | Wyciągi olejowe, strzykawki do gęstego smaru, urządzenia do mycia części

Made in Taiwan

RF-490C
16831

**НАСОС РЫЧАЖНЫЙ ТЕЛЕСКОПИЧЕСКИЙ
ДЛЯ РАЗДАЧИ МАСЛА ИЗ БОЧКИ**
| Telescopic lever-type pump for oil distribution from drum |
Pompa d wigniowa teleskopowado podawania oleju z beczki |



Емкость бочки
Capacity, l

100-200	2,37	—	10
---------	------	---	----

RF-501
16830

**ШПРИЦ РУЧНОЙ ДЛЯ МАСЛА И ДРУГИХ
ТЕХНИЧЕСКИХ ЖИДКОСТЕЙ**
| Manual gun for oil and other service liquids |
Ręczna strzykawka do oleju i innych płynów technicznych |

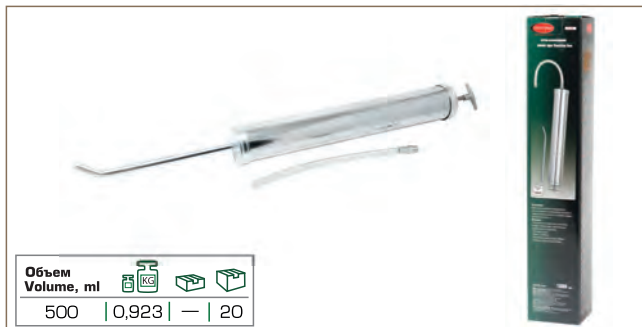

Объем
Volume, ml

500	0,923	—	20
-----	-------	---	----

RF-504
16825

**ШПРИЦ ДВОЙНОГО ДЕЙСТВИЯ РУЧНОЙ
ДЛЯ ПЕРЕКАЧКИ МАСЛА И ДРУГИХ
ТЕХНИЧЕСКИХ ЖИДКОСТЕЙ**
| Double-acting manual gun for transfer of oil and other service liquids |



Объем
Volume, ml

500	0,82	—	20
-----	------	---	----

RF-503
16829

**ШПРИЦ РУЧНОЙ ДЛЯ МАСЛА И ДРУГИХ
ТЕХНИЧЕСКИХ ЖИДКОСТЕЙ**
| Manual gun for oil and other service liquids |
Ręczna strzykawka do oleju i innych płynów technicznych |

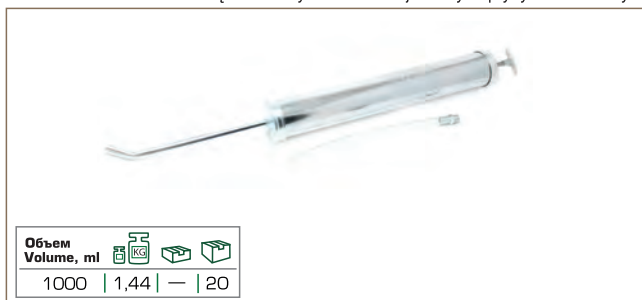

Объем
Volume, ml

1000	1,44	—	20
------	------	---	----

RF-318V
16828

**ШПРИЦ РЫЧАЖНО-ПЛУНЖЕРНЫЙ РУЧНОЙ
ДЛЯ ГУСТОЙ СМАЗКИ**
| Manual lever-type piston grease gun |



Размер наконечника
Tip size, mm

400	1,65	—	16
-----	------	---	----

RF-319N
16826

**ШПРИЦ РЫЧАЖНО-ПЛУНЖЕРНЫЙ
РУЧНОЙ ДЛЯ ГУСТОЙ СМАЗКИ**
| Manual lever-type piston grease gun |

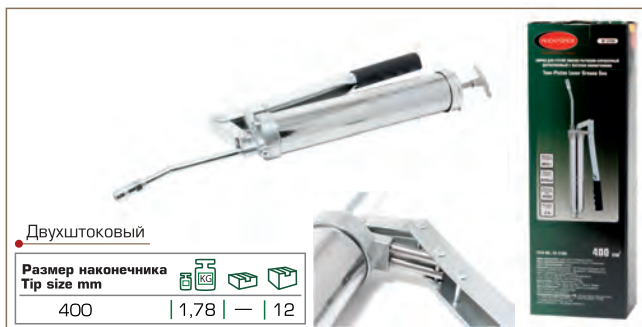

Двухштокковый
Размер наконечника
Tip size mm

400	1,78	—	12
-----	------	---	----

RF-318L
16827

**ШПРИЦ РЫЧАЖНО-ПЛУНЖЕРНЫЙ РУЧНОЙ
ДЛЯ ГУСТОЙ СМАЗКИ**
| Manual lever-type piston grease gun |

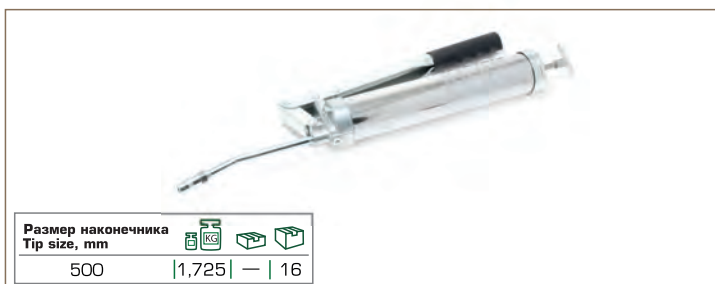

Размер наконечника
Tip size, mm

500	1,725	—	16
-----	-------	---	----

RF-6636-6
18406

6 pcs

**ШПРИЦ РЫЧАЖНО-ПЛУНЖЕРНЫЙ
РУЧНОЙ ДЛЯ ГУСТОЙ СМАЗКИ**
| Two-way operation grease gun | Smarownica ręczna,
wzmocniona | Handhebel-Fettpresse | Pistolet de graissage
manuel | Pistola de engrase



Пневно+ручной
Pneumatic + manual gun
Объем
Volume, ml

400	—	—	—
-----	---	---	---

RF-405G
16823

НАКОНЕЧНИК ДЛЯ СМАЗОЧНОГО ШПРИЦА
| Tip for grease gun |



RF-405H
16821

НАКОНЕЧНИК ДЛЯ СМАЗОЧНОГО ШПРИЦА С КЛАПАНОМ
| Tip for grease gun with valve |



RF-401-10
16808

ШЛАНГ ДЛЯ СМАЗОЧНОГО ШПРИЦА
| Tip for grease gun |



RF-SB5
1451

ПЕРЕДВИЖНОЙ ПЕСКОСТРУЙНЫЙ АППАРАТ НАПОРНОГО ТИПА

| Mobile pressure sandblasting machine |
 Mobilna maszyna do piaskowania typu ciśnieniowego |

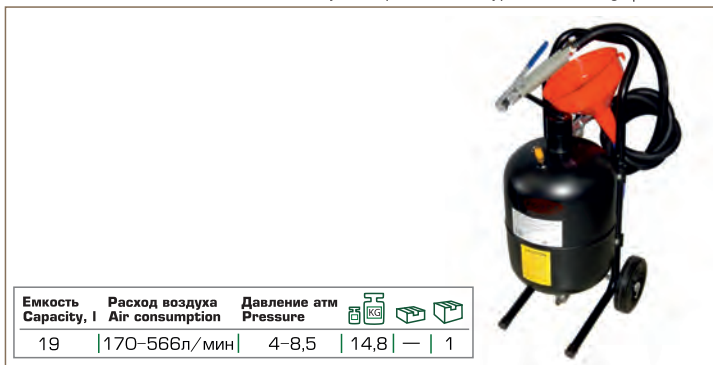

RF-SB10
1444

ПЕРЕДВИЖНОЙ ПЕСКОСТРУЙНЫЙ АППАРАТ НАПОРНОГО ТИПА

| Mobile pressure sandblasting machine |
 Mobilna maszyna do piaskowania typu ciśnieniowego |



RF-SB20-II
1449

ПЕРЕДВИЖНОЙ ПЕСКОСТРУЙНЫЙ АППАРАТ НАПОРНОГО ТИПА

| Mobile pressure sandblasting machine |
 Mobilna maszyna do piaskowania typu ciśnieniowego |



RF-SB28G
1450

ПЕРЕДВИЖНОЙ ПЕСКОСТРУЙНЫЙ АППАРАТ ИНЖЕКТОРНОГО ТИПА

| Mobile injector sandblasting machine |



RF-SB28G-G
16491

ПИСТОЛЕТ ДЛЯ ПЕСКОСТРУЙНОГО АППАРАТА

| Gun for sandblasting machine | Pistolet maszyny do piaskowania |



RF-SBC220
1452

ПЕСКОСТРУЙНАЯ КАМЕРА

| Sandblasting chamber | Komora do piaskowania |



RF-SBC90
1453

ПЕСКОСТРУЙНАЯ КАМЕРА

| Sandblasting chamber | Komora do piaskowania |



RF-SBC420
3860

ПЕСКОСТРУЙНАЯ КАМЕРА
 | Sandblasting chamber | Komora do piaskowania |

Диаметр сопел/Ø nozzles 6-7 mm
 Наружные габариты/ External dimensions 1201x610x1700 mm
 Рабочий размер камеры/ Chamber working size 1200x600x600 mm
 Напряжение/ Voltage 220 V
 Объем/ Volume 420 l
 Давление, атм/ Pressure 3,4-8,5
 Расход воздуха/ Air consumption 340 l/min



RF-SBC990
3862

ПЕСКОСТРУЙНАЯ КАМЕРА С ЭЛЕКТРОДВИГАТЕЛЕМ ДЛЯ ОЧИСТКИ ВОЗДУХА

| Sandblasting chamber with electric motor for air cleaning |
 Komora do piaskowania z silnikiem elektrycznym do czyszczenia powietrza

Наружные габариты/ External dimensions 1330x1240x1770 mm
 Рабочий размер камеры/ Chamber working size 1180x900x840 mm
 Размер дверцы/ Door size 950x760 mm
 Резервуар для абразивного материала/ Abrasive material tank 18 kg
 Напряжение/ Voltage 220 V
 Объем/ Volume 990 l
 Давление, атм/ Pressure 3,4-6,1
 Расход воздуха/ Air consumption 510 l/min
 Давление атм/ Pressure



RF-SBC1200
1454

ПЕСКОСТРУЙНАЯ КАМЕРА
 | Sandblasting chamber | Komora do piaskowania |

Наружные габариты/ External dimensions 1839x1524x1000 mm
 Рабочий размер камеры/ Chamber working size 1300x1180x850 mm
 Размер дверцы/ Door size 1000x1000 mm
 Резервуар для абразивного материала/ Abrasive material tank 32 l
 Напряжение/ Voltage 220 V
 Объем/ Volume 1200 l
 Давление, атм/ Pressure 3,4-6,1

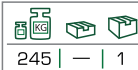
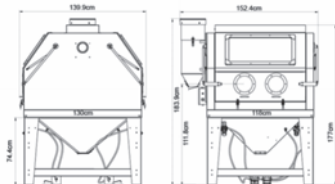

RF-BM20/24i КОМПРЕССОР ПОРШНЕВОЙ БЕЗМАСЛЯНЫЙ С ПРЯМЫМ ПРИВОДОМ

6484

| Sprężarka tłokowa bezolejowa z napędem bezpośrednim |

Производительность л/мин | Performance 105 l/min
 Скорость вращения вала об/мин | 1380 rpm
 Мощность двигателя/Power 0.75 кВт
 Резервуар, л / Receiver 24 l
 Напряжение, В | Voltage 220 V
 Давление, Бар / Pressure 8 Bar

Медная обмотка электродвигателя/
 Copper electric motor winding

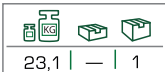

RF-BM20/24 КОМПРЕССОР ПОРШНЕВОЙ С ПРЯМЫМ ПРИВОДОМ

6485

КОМПРЕССОР ПОРШНЕВОЙ С ПРЯМЫМ ПРИВОДОМ

| Piston compressor with direct drive |
 Sprężarka tłokowa z napędem bezpośrednim |

Производительность л/мин | Performance 198 l/min
 Скорость вращения вала об/мин | 2850 rpm
 Мощность двигателя/Power 1.5 кВт
 Резервуар, л / Receiver 24 l
 Напряжение, В | Voltage 220 V
 Давление, Бар / Pressure 8 Bar

Медная обмотка электродвигателя/
 Copper electric motor winding



RF-BM25/50 КОМПРЕССОР ПОРШНЕВОЙ С ПРЯМЫМ ПРИВОДОМ

6486

| Piston compressor with direct drive |
 Sprężarka tłokowa z napędem bezpośrednim |

Производительность л/мин | Performance 206 l/min
 Скорость вращения вала об/мин | 2850 rpm
 Рекомендуемая мощность двигателя/Power 1.86 кВт
 Резервуар, л / Receiver 50 l
 Напряжение, В | Voltage 220 V
 Давление, Бар / Pressure 8 Bar

Медная обмотка электродвигателя/
 Copper electric motor winding



RF-V30/50 КОМПРЕССОР 2-УХ ПОРШНЕВОЙ С ПРЯМЫМ ПРИВОДОМ

6488

КОМПРЕССОР 2-УХ ПОРШНЕВОЙ С ПРЯМЫМ ПРИВОДОМ

| Double-piston compressor with direct drive |
 Sprężarka 2-tłokowa z napędem bezpośrednim |

Производительность л/мин | Performance 356 l/min
 Скорость вращения вала об/мин | 2850 rpm
 Рекомендуемая мощность двигателя/Power 3 кВт
 Резервуар, л / Receiver 50 l
 Напряжение, В | Voltage 220 V
 Давление, Бар / Pressure 8 Bar

Медная обмотка электродвигателя/
 Copper electric motor winding



RF-TB265-70 КОМПРЕССОР 2-Х ПОРШНЕВОЙ С РЕМЕННЫМ ПРИВОДОМ

6489

| Double-piston compressor with belt drive |
 Sprężarka 2-tłokowa z napędem rzemieniowym |

Производительность л/мин | Performance 250 l/min
 Скорость вращения вала об/мин | 950 rpm
 Рекомендуемая мощность двигателя/Power 3 кВт
 Резервуар, л / Receiver 70 l
 Напряжение, В | Voltage 220 V
 Давление, Бар / Pressure 8 Bar

Медная обмотка электродвигателя/
 Copper electric motor winding



RF-2014260 КОМПРЕССОР ПОРШНЕВОЙ АВТОМОБИЛЬНЫЙ ДВУХЦИЛИНДРОВЫЙ

30176

КОМПРЕССОР ПОРШНЕВОЙ АВТОМОБИЛЬНЫЙ ДВУХЦИЛИНДРОВЫЙ

| Piston twin-cylinder compressor |
 Sprężarka tłokowa samochodowa dwucylindrowa |

Производительность л/мин | Performance 150 l/min
 Ток / Amperage 45 A
 Напряжение, В | Voltage 12 V

С сумкой / With bag

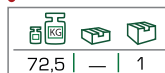

RF-ВДИ-mini
15086

ИНВЕРТОР СВАРОЧНЫЙ ВДИ-MINI
 |Welding inverter| Przetwornik spawalniczy VDI-MIN|

Регулируемый ток/ Amperage 20-150 A
 Электрод, мм / 1.6-4 mm
 Мощность двигателя/Power 5.0кВт
 Напряжение, В | Voltage 220 V



Автоматические функции:
 "горячий старт", "форсаж дуги"
 "антиприлипание"

MMA DC

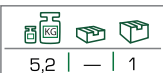

RF-ВДИ-160E
15088

ИНВЕРТОР СВАРОЧНЫЙ ВДИ-160E
 |Welding inverter| Przetwornik spawalniczy VDI-160E|

Регулируемый ток/ Amperage 20-160 A
 Электрод, мм / 1.6-4 mm
 Мощность двигателя/Power 5.5 кВт
 Напряжение, В | Voltage 220 V



Автоматические функции:
 "горячий старт", "форсаж дуги"
 "антиприлипание"

MMA DC



RF-ПСИ-160S
15090

ИНВЕРТОР СВАРОЧНЫЙ ПСИ-160S
 |Welding inverter| Przetwornik spawalniczy PCI-160S|

Регулируемый ток/ Amperage 8-150 A
 Проволока 0.6-1.0 mm
 Электрод, мм / 1.6-4 mm
 Напряжение, В | Voltage 220 V



Автоматические функции:
 "горячий старт", "форсаж дуги"
 "антиприлипание"

MMA, MIG/MAG, TIG



RF-ПСИ-200P
15092

ИНВЕРТОР СВАРОЧНЫЙ ПСИ-200P
 |Welding inverter| Przetwornik spawalniczy PCI-200P|

Регулируемый ток/ Amperage 10-200 A
 Проволока 0.6-1.0 mm
 Электрод, мм / 1.6-5 mm
 Напряжение, В | Voltage 220 V



Автоматические функции:
 "горячий старт", "форсаж дуги"
 "антиприлипание"

MMA, MIG/MAG, TIG



RF-3001...
1856...

ДЕРЖАТЕЛЬ ЭЛЕКТРОДА
 |Electrode holder| Mocowanie elektrody|

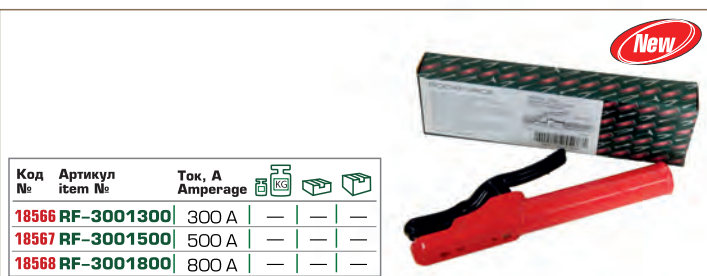

Код №	Артикул item №	Ток, А Amperage			
18566	RF-3001300	300 A	-	-	-
18567	RF-3001500	500 A	-	-	-
18568	RF-3001800	800 A	-	-	-

RF-336814
15645

КОМПЛЕКТ ЗАЖИМОВ ДЛЯ СВАРОЧНЫХ РАБОТ
 |Set of clamps for welding| Zestaw zaciskow do prac spawalniczych|

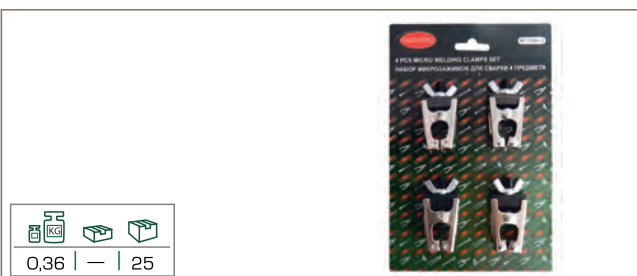

RF-115343
16094

НАБОР МАГНИТНЫХ ДЕРЖАТЕЛЕЙ ДЛЯ СВАРОЧНЫХ РАБОТ
 |Set of magnetic holders for welding| Zestaw zaciskow magnetycznych do prac spawalniczych|

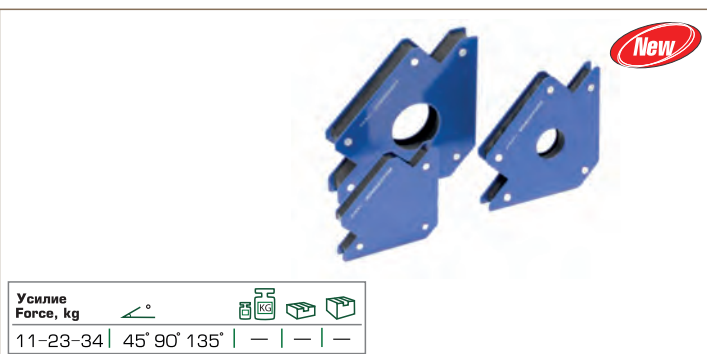

Усилие Force, kg						
11-23-34	45°	90°	135°	-	-	-

RF-115374
16095

НАБОР МАГНИТНЫХ ДЕРЖАТЕЛЕЙ ДЛЯ СВАРОЧНЫХ РАБОТ
 |Set of magnetic holders for welding| Zestaw zaciskow magnetycznych do prac spawalniczych|



Усилие Force, kg						
4,5	45°	90°	135°	-	-	-

RF-TR9420 16939

КАРЕТКА ДЛЯ ТАЛИ МЕХАНИЧЕСКАЯ ПЕРЕДВИЖНАЯ

| Movable mechanical carriage for chain hoist |
Wyżek do wciągnyków mechaniczny ruchomy |



RF-TR90... 1693...

ЛЕБЕДКА МЕХАНИЧЕСКАЯ ПОДВЕСНАЯ

| Chain block | Wyciągarka łańcuchowa | Kettenzug
Flaschenzug | Treuil à chaîne | Cabria de cadena

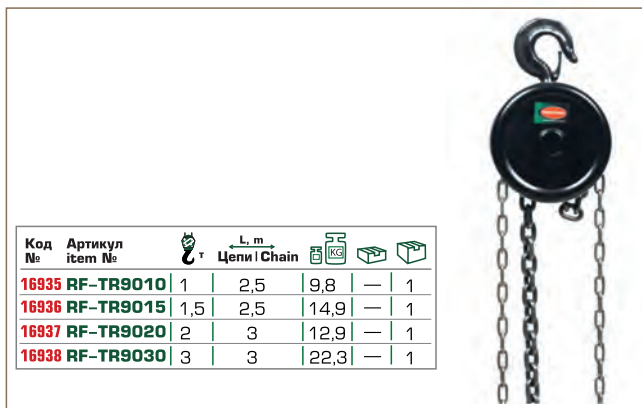

RF-TRC90...S 178...

ЛЕБЕДКА МЕХАНИЧЕСКАЯ ПОДВЕСНАЯ

| Chain block | Wyciągarka łańcuchowa | Kettenzug
Flaschenzug | Treuil à chaîne | Cabria de cadena

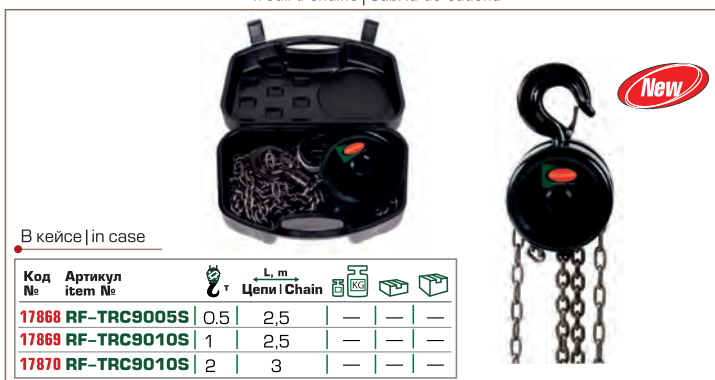

RF-62514 17961

СОЕДИНИТЕЛЬ ДЛЯ ЦЕПЕЙ

| Connector for chains |
Wyżek do wciągnyków mechaniczny ruchomy |

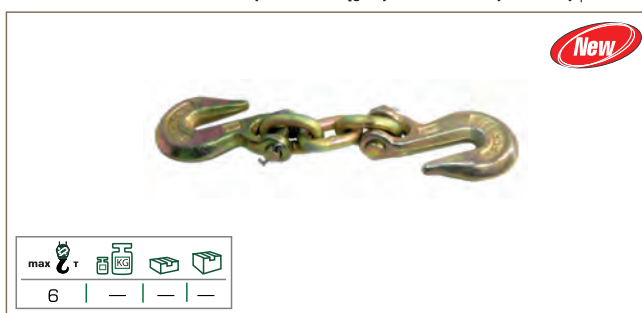

RF-TRC9202 16940

ЛЕБЕДКА ЭЛЕКТРИЧЕСКАЯ АВТОМОБИЛЬНАЯ

| Automobile electric winch | Złącze do łańcuchów |





PROFESSIONAL TOOLS

Made in Taiwan



14. ПРОМЫШЛЕННОЕ ОБОРУДОВАНИЕ

| Industrial equipment | Wyposa enie przemys owe |

RF-EPH-213
18085

СЪЕМНИК ДВУХЛАПЫЙ ГИДРАВЛИЧЕСКИЙ
| Double-fluked hydraulic puller | Ciągacz o dwulapach hydrauliczny |



Усилие Forse, т	max Захвата Calm, mm	Ход поршня, мм Piston stroke, mm	Код	Код	Код
25	457	362	54	—	1

RF-FY-30
18082

СЪЕМНИК ТРЕХЛАПЫЙ МЕХАНИЧЕСКИЙ
| Three-fluked mechanical puller | Ciągacz o trzech łapach mechaniczny |

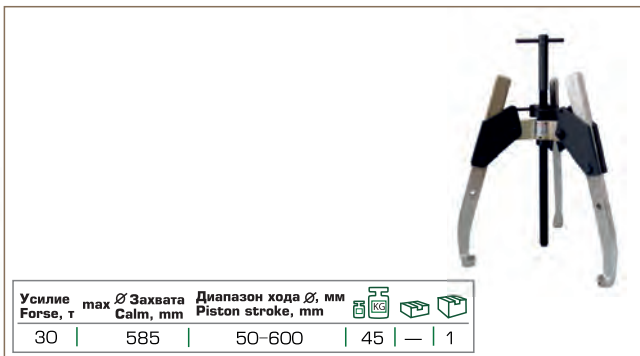

Усилие Forse, т	max Захвата Calm, mm	Диапазон хода Piston stroke, mm	Код	Код	Код
30	585	50-600	45	—	1

RF-14XLCT
18038

ГАЙКОВЕРТ КАССЕТНЫЙ ГИДРАВЛИЧЕСКИЙ
| Cassette hydraulic wrench | Krętarzka do nakrętek kasetowahydrauliczna |



Крутящий момент, Нм / 1852-1852 Nm
Размеры гаек под ключ, мм / M33-M76 mm
Max Давление, Бар / Pressure 700 Bar

Код	Код	Код
20	—	1

RF-S115\S...
180...

ГОЛОВКА КАССЕТНАЯ К ГИДРАВЛИЧЕСКОМУ ГАЙКОВЕРТУ
| Cassette head for hydraulic wrench |

Głowica kasetowa do hydraulicznej krętarzki do nakrętek |

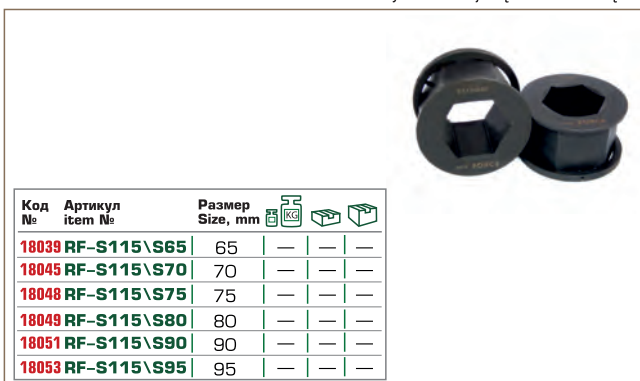

Код №	Артикул item №	Размер Size, mm	Код	Код	Код
18039	RF-S115\S65	65	—	—	—
18045	RF-S115\S70	70	—	—	—
18048	RF-S115\S75	75	—	—	—
18049	RF-S115\S80	80	—	—	—
18051	RF-S115\S90	90	—	—	—
18053	RF-S115\S95	95	—	—	—

RF-25MXTA
18023

ГАЙКОВЕРТ ГИДРАВЛИЧЕСКИЙ
| Krętarzka do nakrętek hydrauliczna |



Крутящий момент, Нм / 3472-34725 Nm
Размеры гаек под ключ, мм / M48-M100 mm
Посадочный размер головки (дюйм) / 2-1/2"
Max Давление, Бар / Pressure 700 Bar

New

Код	Код	Код
20	—	1

RF-25MXTA...
180...

ГОЛОВКА УДАРНАЯ
| Impact head | Głowica uderzeniowa |

2-1/2"

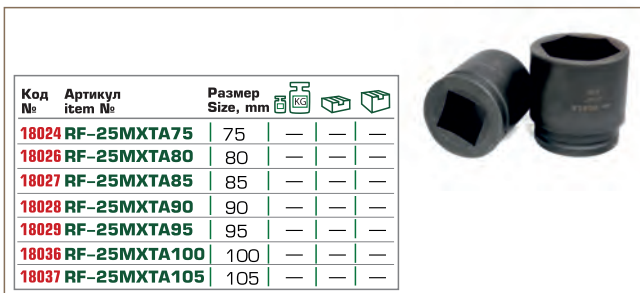

Код №	Артикул item №	Размер Size, mm	Код	Код	Код
18024	RF-25MXTA75	75	—	—	—
18026	RF-25MXTA80	80	—	—	—
18027	RF-25MXTA85	85	—	—	—
18028	RF-25MXTA90	90	—	—	—
18029	RF-25MXTA95	95	—	—	—
18036	RF-25MXTA100	100	—	—	—
18037	RF-25MXTA105	105	—	—	—

RF-KLW-3000
18055

НАСОС ЭЛЕКТРОГИДРАВЛИЧЕСКИЙ
| Hydraulic pump | Pompa elektrohydrauliczna |



Скорость потока масла 10,9 л/мин
Напряжение, В / Voltage 220 V
Объем бака, л / 8 l
Длина провода пульты, м / 6 m

Предназначен для гидравлических гайковертов

Габариты, мм Size, mm	Код	Код	Код
500 x 225 x 350	30	—	—



PROFESSIONAL TOOLS

Заметки | Notes | Notatki



A series of horizontal lines for writing notes, spanning most of the page width and height.



PROFESSIONAL TOOLS

КОНТАКТЫ | CONTACTS | KONTAKT

