



REXANT

PROconnect

ЭЛЕКТРОТЕХНИЧЕСКОЕ ОБОРУДОВАНИЕ
КАТАЛОГ ПРОДУКЦИИ

ВЫПУСК 17

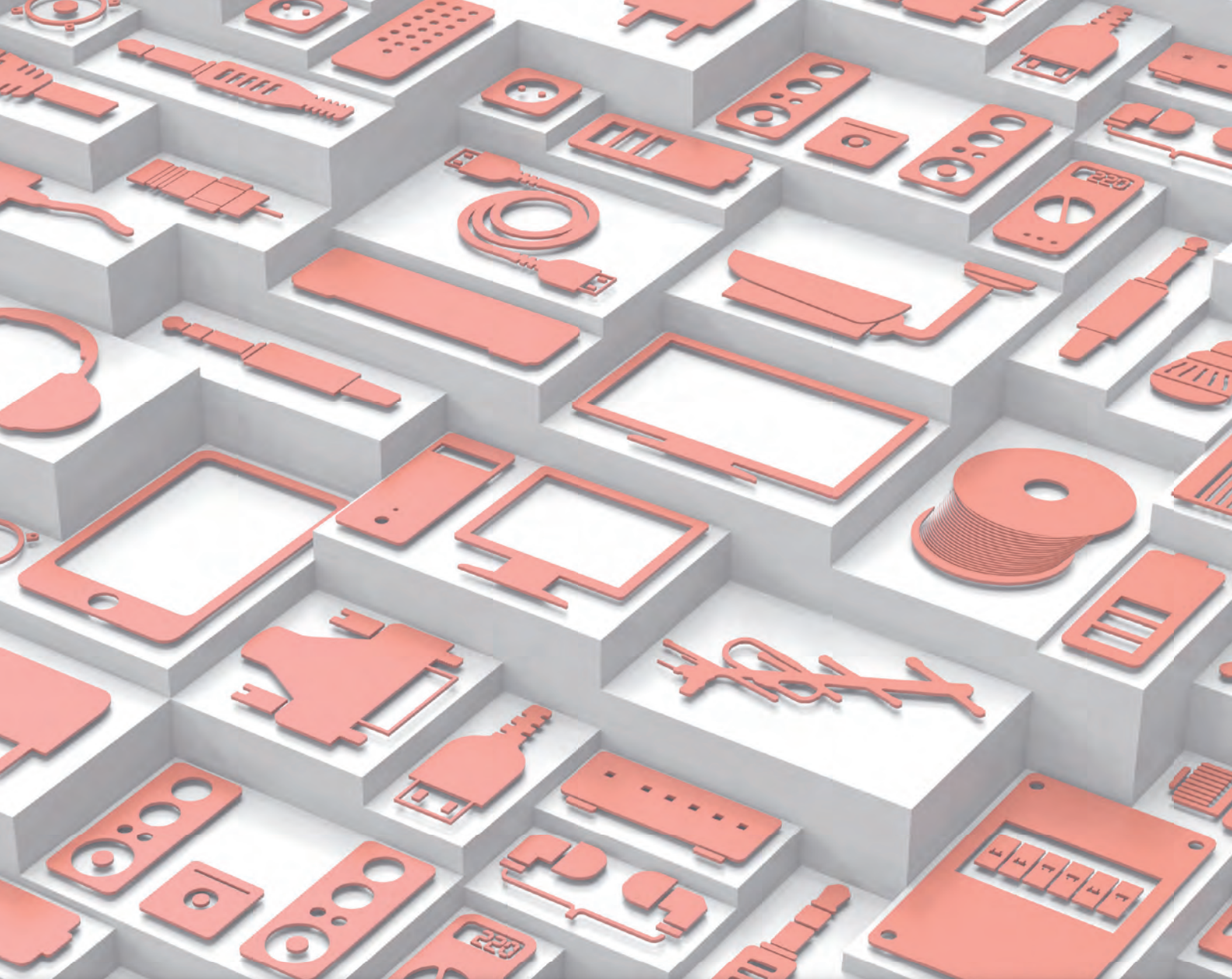

REXANT – один из мировых лидеров по производству кабельной продукции и комплектующих для монтажа сетей интернет, телефонии, телевидения, видеонаблюдения и систем охранно-пожарной сигнализации.

REXANT – это более 7000 наименований электротоваров высокого качества с заложенным запасом по техническим параметрам по отношению к европейским стандартам. Продукция проходит многоуровневый контроль качества: контроль сырья и полуфабрикатов, предназначенных для производства, контроль на каждом этапе производства и готовой продукции перед отгрузкой.

Стабильные надежность и качество продукции, активная маркетинговая поддержка партнеров обеспечили высокий уровень спроса на продукцию под брендом REXANT в Европе, на территории России и странах СНГ.

Кабельная продукция REXANT прошла необходимые испытания, о чем свидетельствуют декларации о соответствии Министерства связи и массовых коммуникаций Российской Федерации.

Компания REXANT сосредоточила усилия на российском рынке и его требованиях к недорогой и качественной продукции. Результатом этой работы стала продукция под торговой маркой PROCONNECT, созданной специально для рынка России и стран СНГ.

Вся продукция отвечает требованиям российского законодательства.



Содержание

■ Кабель	8
Информационный кабель	8
Информационный магистральный кабель	16
Коаксиальный кабель	18
Магистральный коаксиальный кабель	31
Кабель видеоконтроля	33
Кабель повышенной пожаробезопасности	39
Телефонный кабель	45
Акустический кабель	48
Кабель монтажный (автомобильный)	52
Силовые кабели и провода	54
■ Разъемы	58
Разъемы RJ	58
Разъемы TV	60
Разъёмы BNC	62
Разъёмы F	64
Разъёмы RCA	67
Разъемы питания	69
Разъемы «CANON» XLR	70
Разъемы «АВТО»	71
Зажимы «Крокодил»	74
Переходники SCART	76
Переходники RCA	77
Переходники VGA/DVI/HDMI	78
Переходники F/TV/BNC	80
Переходники 3.5/6.3	83
Переходники USB	84
Разъёмы высокочастотные	84
Грозозащита для кабеля	85
Приемо-передатчик видео BNC	86
Товары в розничной упаковке (упаковка «Боб»)	88
■ TV сплиттеры, ответвители	92
■ Компоненты СКС	96
■ Щиты распределительные	100
■ Крепеж кабеля	104
Хомуты	104
Бандаж кабеля	109
Площадки самоклеющиеся	110
Крепёж кабеля	111
Соединители кабеля	112
Экспресс клеммы электромонтажные	113
Пломбы, маркировка кабеля	115
Монтажная лента	117
Кабельные вводы (сальники)	118
Протяжки кабельные	120
Гофрированные трубы, крепёж	121
Гофрированная автомобильная труба	122
Металлорукав	124
Кабель-канал	125
Лотки металлические	126
■ Розетки	127
Компьютерные розетки, проходники, разветвители	127
ADSL - сплиттеры, ответвители	128
Телефонные розетки	128
Розетки и выключатели 220 В	130
■ Расходные материалы	132
Термоклей	132
Изолента	133

Содержание

Клейкая лента, проволока	136
Трос стальной	138
Такелаж	139
Спецодежда	140
Пакеты «Zip lock»	141
Стретч-плёнка	141
Электромонтажные коробки	142
Сигнальная и оградительная ленты	143
Газовые балоны	144
■ Термоусадка	146
Термоусадка	146
Наборы термоусадочных трубок	151
Термоусаживаемые перчатки и капы	153
■ Изолированные и неизолированные наконечники	156
Клеммы плоские	156
Наконечники кольцевые	158
Разъемы штекерные	161
Наконечники штыревые втулочные	162
Наконечники вилочные	164
Соединительные гильзы	164
Ответвители	166
Концевые изолированные заглушки	167
Наборы клемм	167
■ Сетевое оборудование 220 В	168
Сетевые удлинители	168
Сетевые фильтры	171
Сетевые переходники	172
Сетевые вилки и розетки	174
Колодки электрические	176
Коннекторы	177
Розетки, выключатели влагозащищенные	178
Выключатели для настенных светильников	179
Боксы всепогодные	179
Цокольные переходники	180
■ Светодиодное освещение	182
Светодиодные лампы	182
Встраиваемые светильники	186
Прожекторы светодиодные	187
Лента светодиодная	191
Аксессуары для светодиодных лент	194
■ Всё для пайки	199
Паяльники	199
Паяльные ванны	204
Паяльные станции	204
Паяльное оборудование и аксессуары	207
Расходные материалы для пайки (припой, флюсы, смазки)	207
■ Лупы и лампы	210
Лупы с подсветкой и лампы	210
Запасные части и расходные материалы	212
■ Шнуры	213
Шнуры TV	213
Шнуры HDMI, DVI-D	215
Компьютерные патчкорды	221
Шнуры SCART	222
Шнуры 3.5 stereo	224
Шнуры DIN	226
Шнуры RCA	227
Шнуры VGA	229

■	Электрический теплый пол	230
	Нагревательный мат	230
	Пленочный теплый пол	231
	Терморегуляторы	232
	Саморегулируемый греющий кабель	236
■	Инструмент	238
	Газовые горелки (резак)	238
	Электрофен технический	239
	Пистолет клеевой	240
	Инструмент для обжима	241
	Инструмент для зачистки и заделки	245
	Отвертки	251
	Наборы инструментов	253
	Рулетки, штангенциркули, ножи	254
	Губцевый инструмент	256
	Телескопический инструмент	258
	Ящики для инструмента	259
	Неодимовый магнит	259
■	Измерительные приборы	260
	Автотестеры	260
	Измерители TV сигнала	261
	Тестеры слаботочного кабеля	261
	Измерительные приборы MEET	262
	Измерительные приборы Mastech	263
	Измерительные приборы UNI-T	281
	Измерительные приборы PROconnect / REXANT	294
■	Источники питания	298
	Универсальные устройства АКБ	298
	Солевые батарейки	299
	Алкалиновые ультраалкалиновые и литиевые батарейки	300
	Спецэлементы	302
	Аккумуляторные батареи, аккумуляторы для сотовых телефонов	303
	Блоки питания	304
■	Кнопки, тумблеры, клавишные выключатели	310
	Выключатели клавишные	310
	Выключатели кнопочные	317
	Тумблеры и аксессуары	320
	Световые индикаторы	325
■	Антенны	326
	Антенны комнатные и аксессуары	326
	TV антенны уличные и аксессуары	328
	Цифровые ресиверы DVB-T2	330
	Кронштейны для телевизоров	331
■	Видеонаблюдение	332
	Комплекты видеонаблюдения	332
	AHD камеры видеонаблюдения	335
	IP / Wi-Fi камеры видеонаблюдения	339
	Муляжи камер видеонаблюдения	341
	Видеорегистраторы	342
	Системы контроля доступа	345
	Электронные ключи	345
	Видеоглазки	345
	Системы охраны	346
	Сетевое оборудование	349
	Доводчики дверные	349
	Блоки питания для видеонаблюдения	350
■	Конверторы HDMI, VGA, SCART, RCA, BNC	352
■	Знаки безопасности	358

Эвакуационные знаки	358
Знаки пожарной безопасности.	358
Запрещающие и указательные знаки	358
Знаки электробезопасности	359
Информационные и медицинские.	359
■ Аварийные светильники	360
Наклейки для аварийного светильника	361
■ Метеостанции, термометры, часы,	362
■ Звонки беспроводные.	364
■ Электронные весы	365
■ Пульты универсальные для TV, кондиционеров, шлагбаумов, ворот	366
■ Фонари	368
■ Умные розетки	370
■ Устройства для борьбы с вредителями	372
■ Замки	374
■ Аэрозоли для электроники	375
■ Мобильные аксессуары	376
Автомобильные зарядные устройства для телефонов, планшетов, видеорегистраторов	376
Сетевые зарядные устройства для гаджетов	378
Шнуры для iPhone/iPad/iPod.	381
Шнуры microUSB, miniUSB	382
USB удлинители и кабели OTG.	384
Аудиокабели и разветвители AUX.	385
Стереогарнитуры и наушники	386
Автомобильные инверторы	387
Автомобильные держатели.	388
Моноподы и объективы «Рыбий глаз»	389
Акустические колонки	390
Внешние аккумуляторы Power Bank	392
Защитные стекла для iPhone и iPad	394
Водонепроницаемые чехлы, бамперы для телефонов и планшетов.	396
USB разветвители (хабы)	396
Переходники для iPhone/iPad/iPod	397
Адаптеры и степлеры для SIM карт	397
■ Маркетинговая поддержка	398
■ Быстрый поиск	406

PROCONNECT

Кабель 2PR, 4PR

Артикул	Тип	Диаметр	Категория	В бухте	В упаковке/коробке
2PR					
01-0121-3	FTP	24 AWG	Cat 5e	305 м	1/2
01-0022-3	UTP	24 AWG	Cat 5e	305 м	1/2
UTP 4PR					
01-0043-2	UTP Lite	24 AWG	Cat 5e	305 м	1/2
01-0043-3	UTP	24 AWG	Cat 5e	305 м	1/2
01-0045-3	UTP outdoor	24 AWG	Cat 5e	305 м	1/2
01-0047-3	UTP	23 AWG	Cat 6	305 м	1/2
01-0048-3	UTP	26 AWG	Cat 5	305 м	1/2
FTP 4PR					
01-0142-3	FTP	26 AWG	Cat 5e	305 м	1/2
01-0146-3	FTP outdoor	24 AWG	Cat 5e	305 м	1/2
01-0147-3	FTP	23 AWG	Cat 6	305 м	1/2
01-0148-3	FTP	26 AWG	Cat 5e	305 м	1/2
UTP 4PR, ВИТАЯ ПАРА «МИНИ-БУХТЫ»					
01-0043-3-25	UTP	24 AWG	Cat 5e	25 м	1/20
01-0043-3-50	UTP	24 AWG	Cat 5e	50 м	1/12
01-0043-3-100	UTP	24 AWG	Cat 5e	100 м	1/6



305 м Cat. 5e



305 м Cat. 6



305 м Cat. 5e

UTP

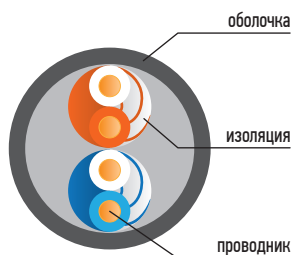

Характеристика	Значение	
	Внутренний	Внешний
Цвет оболочки	Серый	Черный
Материал оболочки	ПВХ (поливинилхлорид)	Светостабилизированный PE
Материал изоляции	HDPE (полиэтилен высокой плотности)	
Диаметр токопроводящей жилы	24 AWG	
Тип проводника	Solid (однопроволочный)/Stranded (многопроволочный)	Solid (однопроволочный)
Экран	нет	нет
Диаметр кабеля	4,2 мм	
Количество метров в упаковке	305 м	
Количество упаковок в коробке	2	
Соответствие стандартам	TIA/EIA 568-B.2 Cat 5e	

FTP

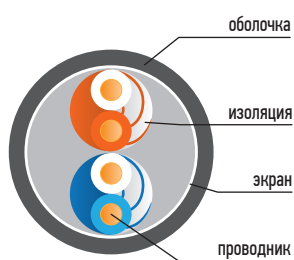

Характеристика	Значение	
	Внутренний	Внешний
Цвет оболочки	Серый	Черный
Материал оболочки	ПВХ (поливинилхлорид)	Светостабилизированный PE
Материал изоляции	HDPE (полиэтилен высокой плотности)	
Диаметр токопроводящей жилы	24 AWG	
Тип проводника	Solid (однопроволочный)/Stranded (многопроволочный)	Solid (однопроволочный)
Экран	Металлизированная фольга	
Диаметр кабеля	5,4 мм	
Количество метров в упаковке	305 м	
Количество упаковок в коробке	2	
Соответствие стандартам	TIA/EIA 568-B.2 Cat 5e	

Кабель UTP 4PR

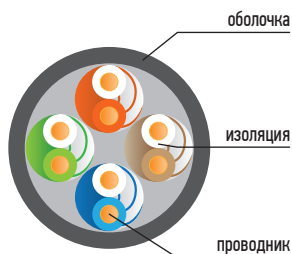

UTP

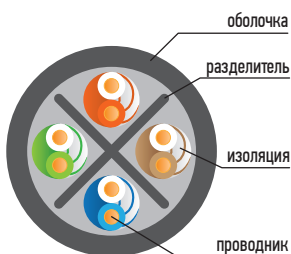

UTP Cat 6

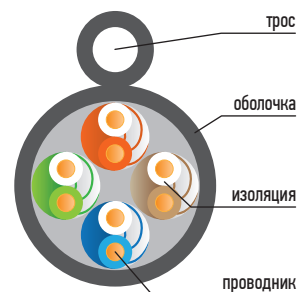

UTP с тросом

Информационный кабель 1 пара

1PR UTP

1PR FTP

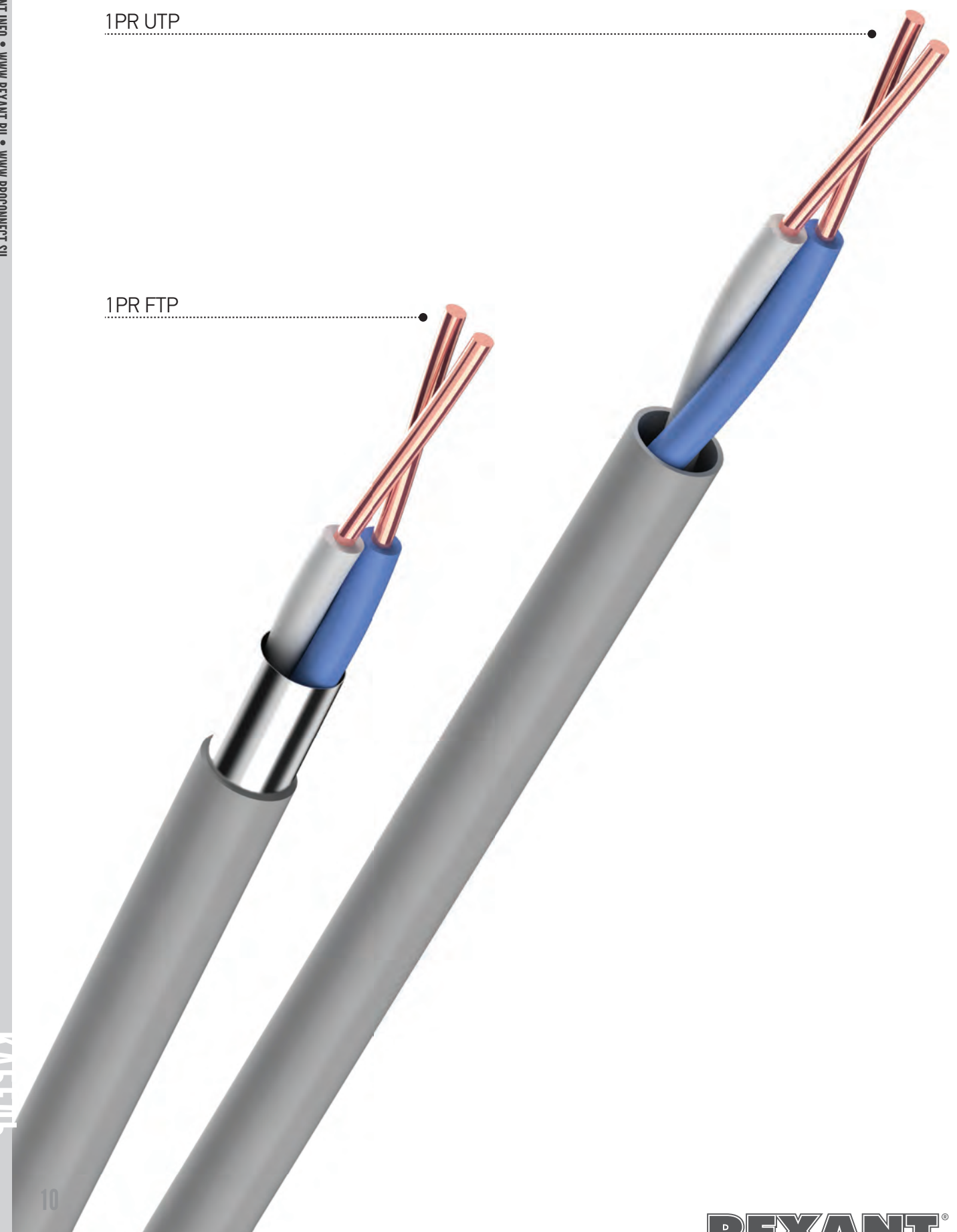

Кабель UTP (КВП, КВПП) без экрана

REXANT

Кабель 1PR, 2PR, 4PR,

Артикул	Тип	Диаметр	Категория	В бухте	В упаковке/коробке
1PR					
01-0002	UTP	24 AWG	Cat 5e	305 м	1/4
2PR					
01-0023	UTP	24 AWG	Cat 5e	305 м	1/4
01-0026	UTP stranded				1/2
01-0025	UTP outdoor				1/2
4PR					
01-0050	UTP н2(A)-HF (аналог LSZH)	23 AWG	Cat 6	305 м	1/2
01-0043	UTP	24 AWG	Cat 5e		
01-0044	UTP stranded				
01-0045	UTP outdoor				
01-0046	UTP outdoor + трос				1/1
01-0047	UTP	23 AWG	Cat 6		1/2
01-0049	UTP н2(A)-н2(A)-HF (аналог LSZH)	24 AWG	Cat 5e		1/2



305 м



305 м с тросом



305 м Cat 6

PROCONNECT

Кабель 2PR, 4PR

Артикул	Тип	Диаметр	Категория	В бухте	В упаковке/коробке
2PR					
01-0027	UTP	24 AWG	Cat 5e	305 м	1/4
4PR					
01-0052	UTP	24 AWG	Cat 5e	305 м	1/2
01-0054	UTP outdoor				



305 м



305 м Cat 6



305 м Cat 5e - Light

Информационный кабель FTP 4 пары

WWW.REXANT.INFO • WWW.REXANT.RU • WWW.PROCONNECT.SU

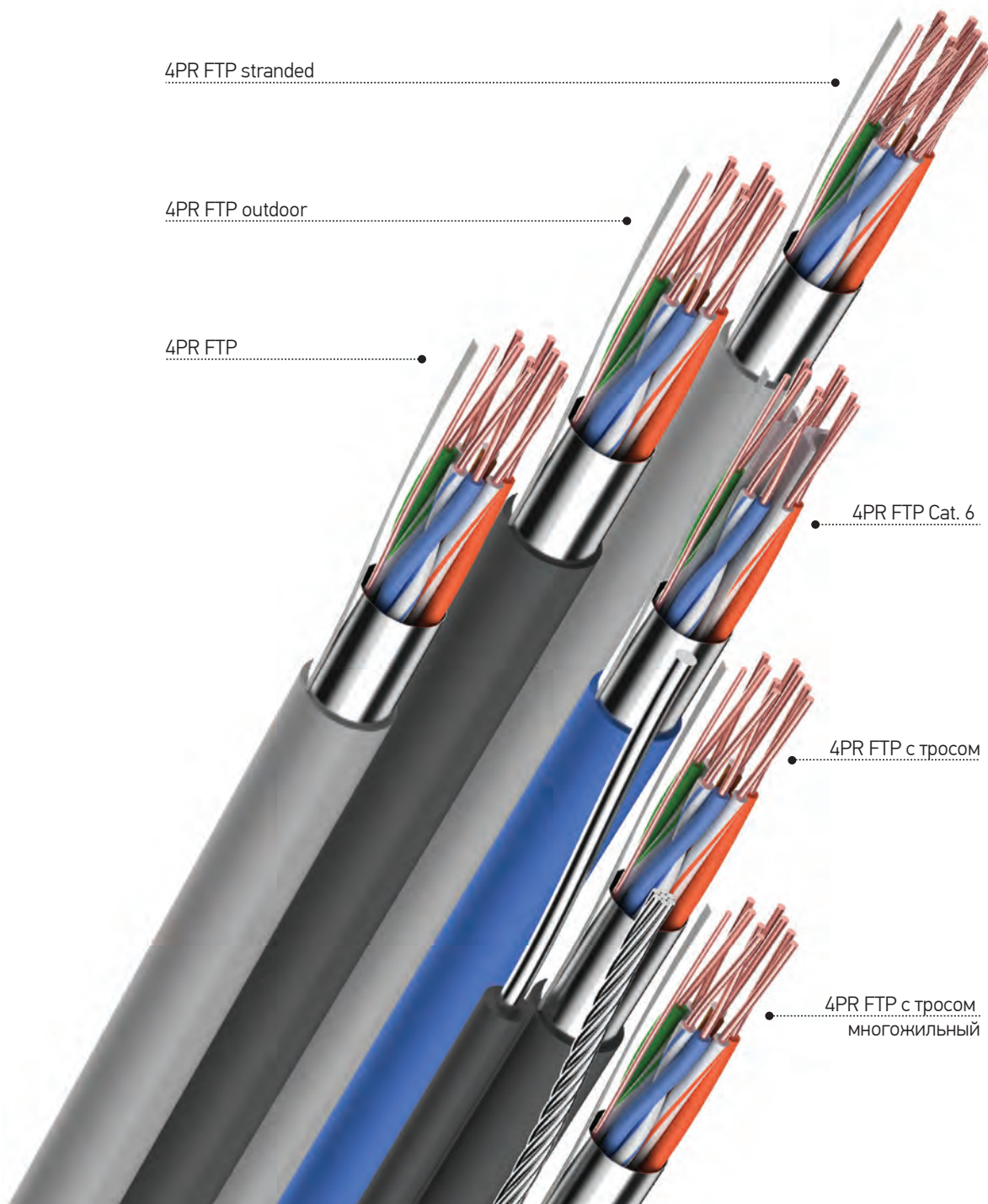

4PR FTP stranded

4PR FTP outdoor

4PR FTP

4PR FTP Cat. 6

4PR FTP с тросом

4PR FTP с тросом
многожильный

Кабель FTP 4PR

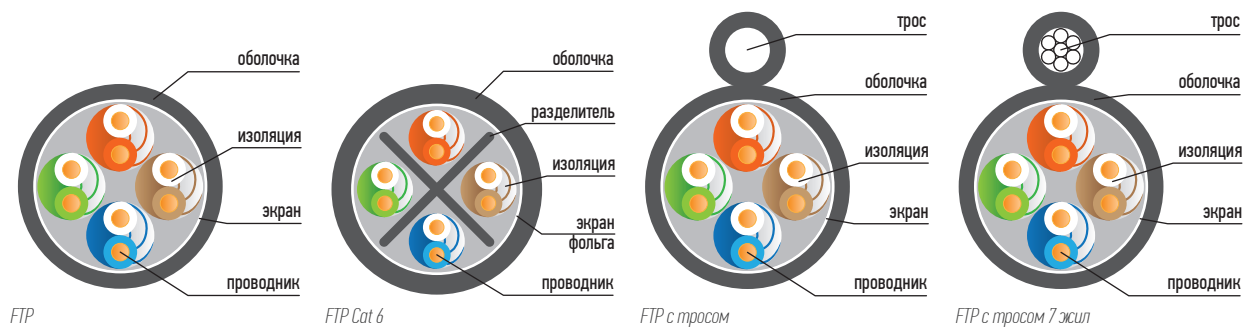

КАБЕЛЬ

Кабель FTP (КВПЭф, КВПЭфП) В ЭКРАНЕ

REXANT

Кабель 1PR, 2PR, 4PR,

Артикул	Тип	Диаметр	Категория	В бухте	В упаковке/коробке
1PR					
01-0120	FTP	24 AWG	Cat 5e	305 м	1/4
2PR					
01-0122	FTP	24 AWG	Cat 5e	305 м	1/2
01-0125	FTP stranded				
01-0124	FTP outdoor				
4PR					
01-0143	FTP	24 AWG	Cat 5e	305 м	1/2
01-0145	FTP stranded				1/1
01-0146	FTP outdoor				1/2
01-0146-1	FTP outdoor				1/1
01-0144	FTP outdoor + трос × 1				
01-0149	FTP outdoor + трос × 7				
01-0147	FTP	23 AWG	Cat 6	305 м	1/1
01-0150	FTP не(A)-HF (аналог LSZH)	24 AWG	Cat 5e		
01-0151	FTP не(A)-HF (аналог LSZH)	23 AWG	Cat 6		



305 м



305 м с тросом



305 м Cat 6

PROCONNECT

Кабель 4PR

Артикул	Тип	Диаметр	Категория	В бухте	В упаковке/коробке
4PR					
01-0152	FTP	24 AWG	Cat 5e	305 м	1/2
01-0148	FTP light	26 AWG			
01-0154	FTP outdoor	24 AWG			



305 м



305 м Cat 6



305 м Cat 5e • Light

Информационный кабель SFTP и SSTP 4 пары

WWW.REXANT.INFO • WWW.REXANT.RU • WWW.PROCONNECT.SU

4PR SFTP stranded

4PR SFTP outdoor

4PR SFTP

4PR SSTP

КАБЕЛЬ

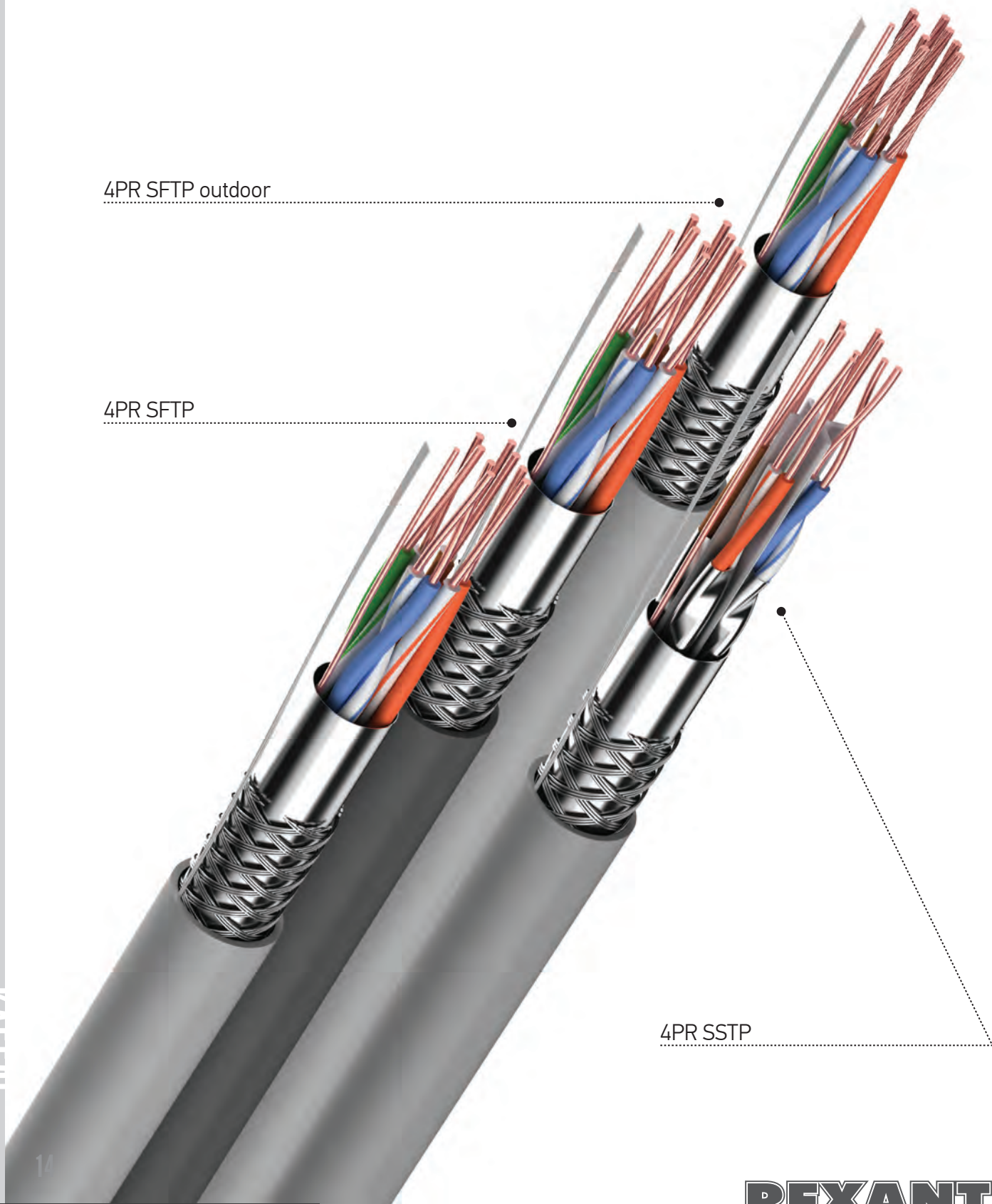

Кабель SFTP, SF/UTP В ДВОЙНОМ ЭКРАНЕ, SSTP или S/FTP в двойном + каждая пара в экране



REXANT Кабель FTP 4PR

Артикул	Тип	Диаметр	Категория	В бухте	В упаковке/коробке
SFTP 4PR и SSTP 4PR					
01-0342	SFTP	24 AWG	Cat 5e	305 м	1/2
01-0343	SFTP stranded				
01-0344	SFTP outdoor				
SSTP, S/FTP в двойном + каждая пара в экране					
01-0542	SSTP	23 AWG	Cat 7a	305 м	1/2
01-0543			Cat 7		
01-0544			Cat 7a		
01-0545					

REXANT Кабель SFTP 4PR

	Внутренний	Внешний
Цвет оболочки	Серый	Черный
Материал оболочки	ПВХ (поливинилхлорид)	Светостабилизированный PE*
Материал изоляции	HDPE (полиэтилен высокой плотности)	
Диаметр токопроводящей жилы	24 AWG	
Тип проводника	Solid, Stranded	Solid
Экран общий	Алюминиевая фольга	
Оплетка	16 × 4 × 0.12	
Диаметр кабеля, мм	6.4	6.5
Количество метров в коробке, м	305	
Соответствие стандартам	ANSI/TIA/EIA-568B.2	

REXANT Кабель SSTP 4PR

	Внутренний
Цвет оболочки	Серый
Материал оболочки	ПВХ (поливинилхлорид)
Материал изоляции	HDPE**
Диаметр токопроводящей жилы	23 AWG
Тип проводника	Solid, Stranded
Экран общий	Алюминиевая фольга
Экран на каждую пару	Алюминиевая фольга
Оплетка	16 × 6 × 0.12
Диаметр кабеля, мм	7.2
Количество метров в коробке, м	305
Соответствие стандартам	IEC 61156, ISO/IEC 11801, RoHS 2002/95/EC

REXANT Кабель SFTP 4PR и SSTP 4PR

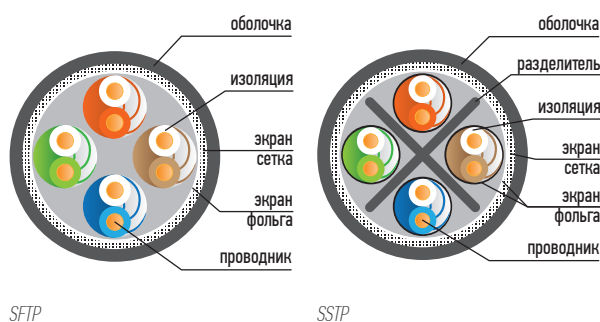

*PE — Полиэтилен
**HDPE — полиэтилен высокой плотности

Информационный магистральный кабель

WWW.REXANT.INFO • WWW.REXANT.RU • WWW.PROSOPNET.SU

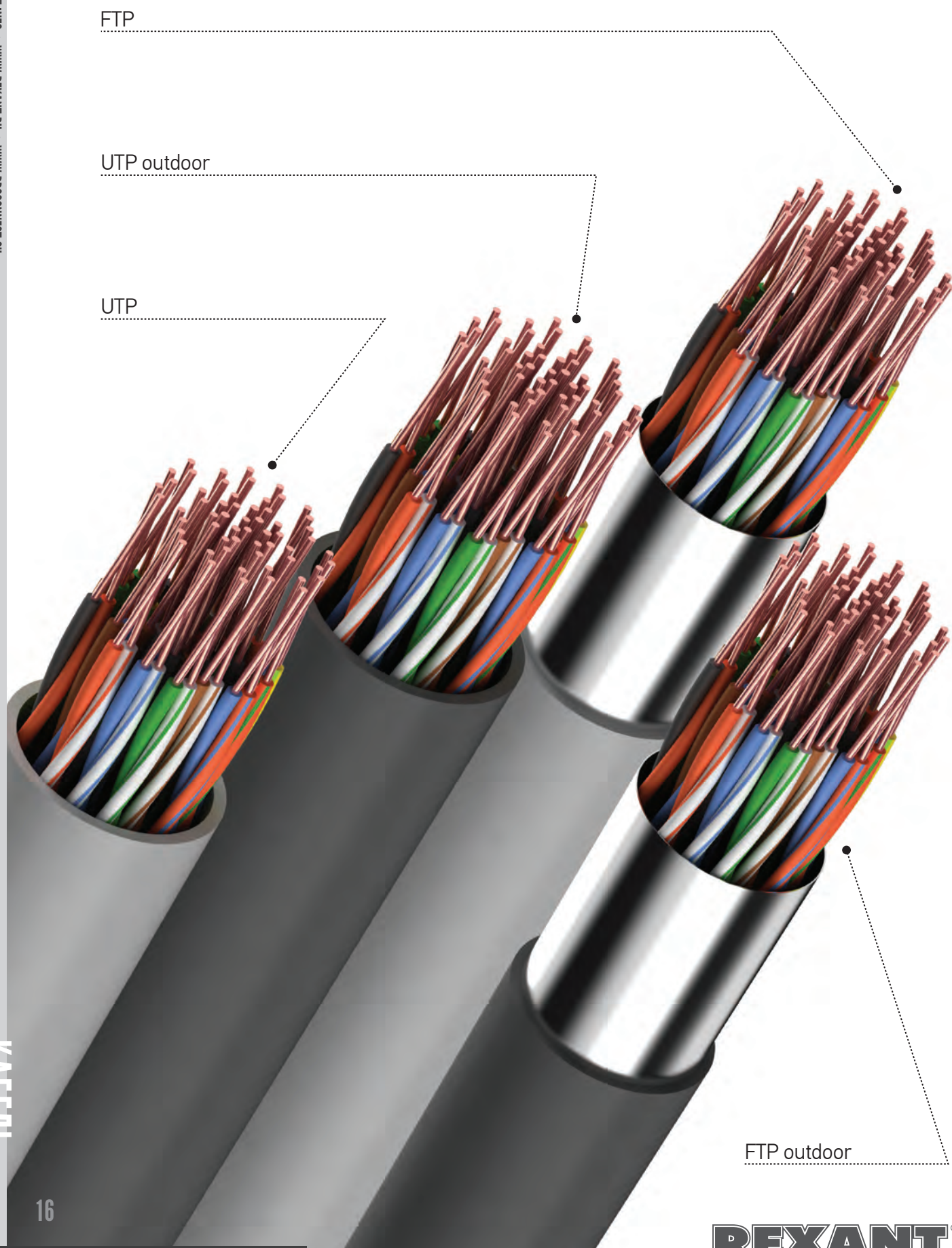

КАБЕЛЬ

Кабель информационный магистральный

REXANT Кабель FTP и UTP

Артикул	Тип	Диаметр	Категория	В бухте	В упаковке/коробке
Utp					
01-1011	UTP 10PR	24 AWG	Cat 5	305 м	1/1
01-1012	UTP 16PR				
01-1013	UTP 25PR				
01-1015	UTP 100PR				
01-1121	UTP 10PR outdoor				
01-1122	UTP 25PR outdoor				
01-1123	UTP 16PR outdoor				
01-1124	UTP 50PR outdoor				
FTP					
01-1202	FTP 10PR	24 AWG	Cat 5	305 м	1/1
01-1204	FTP 10PR outdoor				
01-1201	FTP 25PR				
01-1203	FTP 25PR outdoor				

REXANT Кабель магистральный UTP и FTP



305 м OUTDOOR



305 м

REXANT Кабель магистральный UTP и FTP



Коаксиальный кабель 50 Ом

WWW.REXANT.INFO • WWW.REXANT.RU • WWW.PROCONNECT.SU

RG-58 A/U

RG-58 A/U

RG-58 A/U

RG-8X

RG-213

RG-174

КАБЕЛЬ

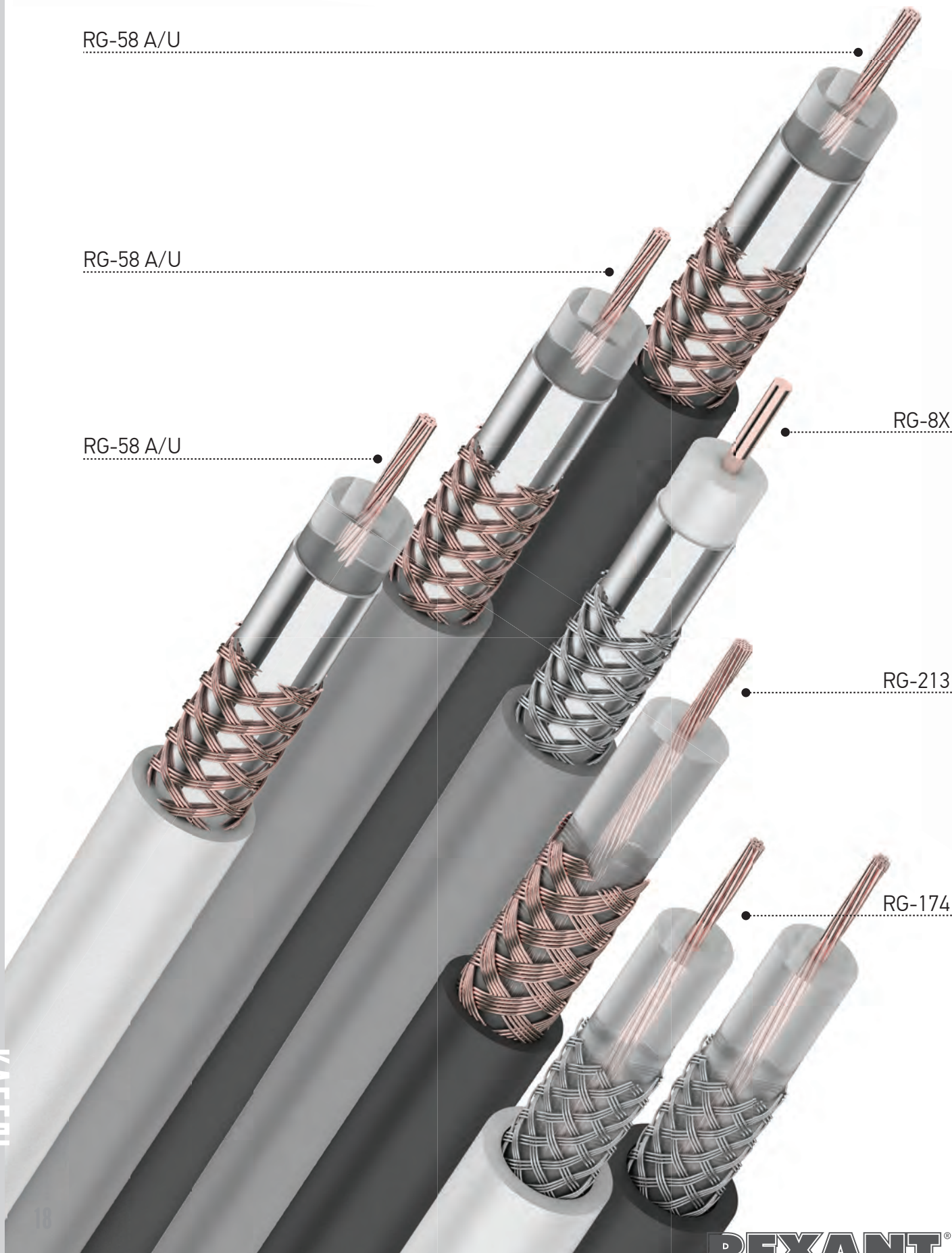

Коаксиальный кабель 50 Ом

01-2001 RG-58 A/U REXANT



Цвет оболочки: белый
Номинал: 50 Ом
В бухте: 100 м
В упаковке: 1 бухта
В коробке: 6 шт.

01-2002 RG-58 A/U REXANT



Цвет оболочки: серый
Номинал: 50 Ом
В бухте: 100 м
В упаковке: 1 бухта
В коробке: 6 шт.

01-2003 RG-58 A/U REXANT



Цвет оболочки: черный
Номинал: 50 Ом
В бухте: 100 м
В упаковке: 1 бухта
В коробке: 6 шт.

01-2005 RG-58 A/U REXANT



Цвет оболочки: черный
Номинал: 50 Ом
В бухте: 305 м
В упаковке: 1 бухта
В коробке: 2 шт.

01-2006 RG-174A/U REXANT



Цвет оболочки: белый
Номинал: 50 Ом
В бухте: 200 м
В упаковке: 1 бухта
В коробке: 2 шт.

01-2007 RG-174A/U REXANT



Цвет оболочки: черный
Номинал: 50 Ом
В бухте: 200 м
В упаковке: 1 бухта
В коробке: 4 шт.

01-2021 RG-8X REXANT



Цвет оболочки: белый
Номинал: 50 Ом
В бухте: 100 м
В упаковке: 1 бухта
В коробке: 4 шт.

01-2041 RG-213 REXANT



Цвет оболочки: черный
Номинал: 50 Ом
В бухте: 100 м
В упаковке: 1 бухта
В коробке: 2 шт.

РЕХАНТ RG-58 A/U и RG-174

	RG-58	RG-174
Материал центральной жилы	Медь	Луженая медь
Тип центральной жилы	Многожильный	
Диаметр, мм	19 × 0.12	5 × 0.2
Диэлектрик	PE*	
Экран	Алюминиевая фольга	Нет
Материал оплетки	Медь	
Структура оплетки	48 × 0.10	15 × 7 × 0.1
Оболочка	Поливинилхлорид (ПВХ) / УФ стойкий ПВХ	Поливинилхлорид (ПВХ)
Внешний диаметр, мм	5.0	2.75

РЕХАНТ RG-8X и RG-213

	RG-8x	RG-213
Материал центральной жилы	Омедненная сталь	Медь
Тип центральной жилы	Одножильный	Многожильный
Диаметр, мм	1.8	7 × 0.7
Диэлектрик	FPE**	PE
Экран	Алюминиевая фольга	нет
Материал оплетки	Алюминий	Медь
Структура оплетки	64 × 0.12	128 × 0.15
Оболочка	Поливинилхлорид (ПВХ)	УФ стойкий ПВХ
Внешний диаметр, мм	7.4	10.3

*PE — Полиэтилен

**FPE — Вспененный полиэтилен

Коаксиальный кабель 75 Ом

WWW.REXANT.INFO • WWW.REXANT.RU • WWW.PROCONNECT.SU

RG-59U outdoor

RG-59U

RG-59U

КАБЕЛЬ

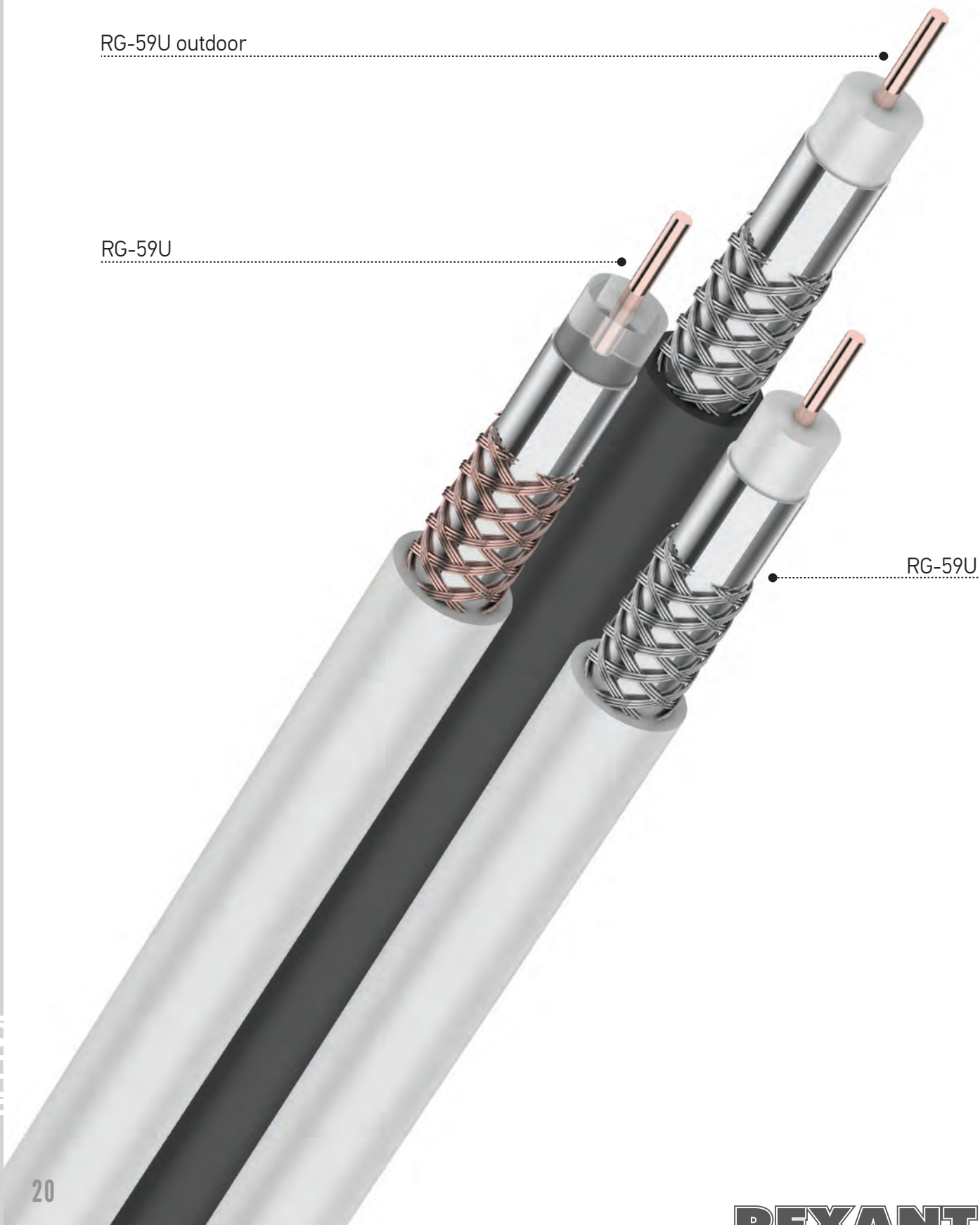

Коаксиальный кабель 75 Ом CCS

01-2201 RG-6U REXANT



Цвет оболочки: белый
Номинал: 75 Ом
В бухте: 100 м
В упаковке: 1 бухта
В коробке: 6 шт.

01-2202 RG-6U outdoor REXANT



Цвет оболочки: черный
Номинал: 75 Ом
В бухте: 100 м
В упаковке: 1 бухта
В коробке: 2 шт.

01-2203 RG-6U REXANT



Цвет оболочки: белый
Номинал: 75 Ом
В бухте: 305 м
В упаковке: 1 бухта
В коробке: 2 шт.

01-2204 RG-6U outdoor REXANT



Цвет оболочки: черный
Номинал: 75 Ом
В бухте: 305 м
В упаковке: 1 бухта
В коробке: 2 шт.

01-2205 RG-6U Proconnect



Цвет оболочки: белый
Номинал: 75 Ом
В бухте: 100 м
В упаковке: 1 бухта
В коробке: 6 шт.

01-2207 RG-6U REXANT



Цвет оболочки: белый
Номинал: 75 Ом
В бухте: 100 м
В упаковке: 1 бухта
В коробке: 6 шт.

01-2251 RG-6U Proconnect Light



Цвет оболочки: белый
Номинал: 75 Ом
В бухте: 100 м
В упаковке: 1 бухта
В коробке: 6 шт.

01-2611 3C-2V REXANT



Цвет оболочки: белый
Номинал: 75 Ом
В бухте: 100 м
В упаковке: 1 бухта
В коробке: 6 шт.

01-2621 RG-59U Proconnect



Цвет оболочки: белый
Номинал: 75 Ом
В бухте: 100 м
В упаковке: 1 бухта
В коробке: 6 шт.

01-2623 RG-59U outdoor Proconnect



Цвет оболочки: черный
Номинал: 75 Ом
В бухте: 100 м
В упаковке: 1 бухта
В коробке: 6 шт.

Коаксиальный кабель 75 Ом

WWW.REXANT.INFO • WWW.REXANT.RU • WWW.PROCONNECT.SU

RG-6U

RG-6U outdoor

КАБЕЛЬ

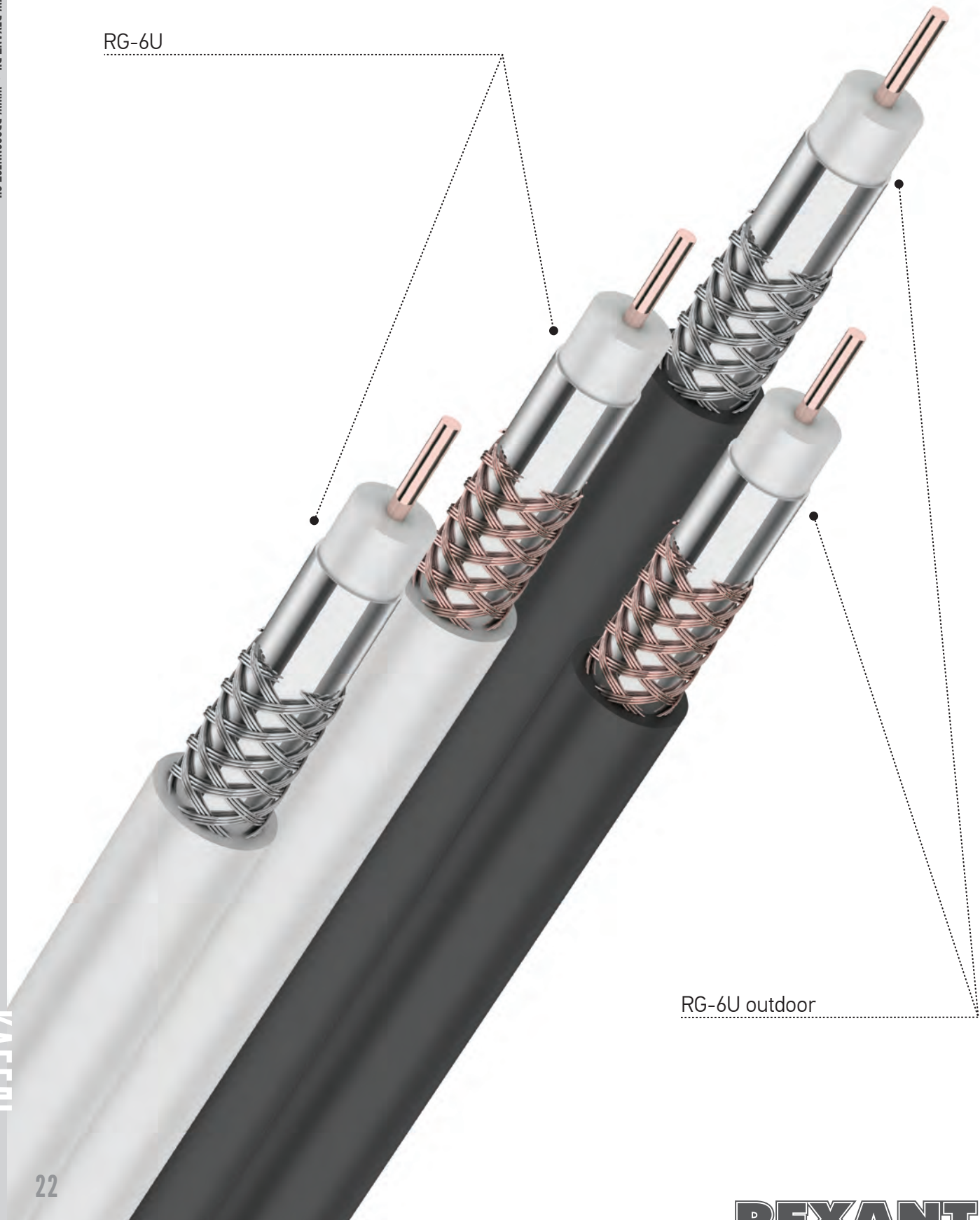

Коаксиальный кабель 75 Ом Cu

01-2206 RG-6U+Cu, белый PROCONNECT



Цвет оболочки: белый
Номинал: 75 Ом
В бухте: 100 м
В упаковке: 1 бухта
В коробке: 6 шт.

01-2221 RG-6U 48 + Cu REXANT



Цвет оболочки: белый
Номинал: 75 Ом
В бухте: 100 м
В упаковке: 1 бухта
В коробке: 6 шт.

01-2222 RG-6U 48 + Cu outdoor REXANT



Цвет оболочки: черный
Номинал: 75 Ом
В бухте: 100 м
В упаковке: 1 бухта
В коробке: 6 шт.

01-2223 RG-6U 64 + Cu REXANT



Цвет оболочки: белый
Номинал: 75 Ом
В бухте: 100 м
В упаковке: 1 бухта
В коробке: 6 шт.

01-2231 RG-6U 48 + Cu REXANT



Цвет оболочки: белый
Номинал: 75 Ом
В бухте: 305 м
В упаковке: 1 бухта
В коробке: 2 шт.

01-2233 RG-6U 64 + Cu REXANT



Цвет оболочки: белый
Номинал: 75 Ом
В бухте: 305 м
В упаковке: 1 бухта
В коробке: 2 шт.

01-2241 64 + тройной экран «MASTER» REXANT



Цвет оболочки: белый
Номинал: 75 Ом
В бухте: 100 м
В упаковке: 1 бухта
В коробке: 5 шт.

01-2601 Microcoaxial 2c-2v 75 Ом REXANT



Цвет оболочки: белый
Номинал: 75 Ом
В бухте: 200 м
В упаковке: 1 бухта
В коробке: 6 шт.

01-2602 Microcoaxial 2c-2v 75 Ом outdoor REXANT



Цвет оболочки: черный
Номинал: 75 Ом
В бухте: 200 м
В упаковке: 1 бухта
В коробке: 4 шт.

01-2612 3C-2V REXANT



Цвет оболочки: белый
Номинал: 75 Ом
В бухте: 100 м
В упаковке: 1 бухта
В коробке: 6 шт.

01-2641 RG-59U + Cu REXANT



Цвет оболочки: белый
Номинал: 75 Ом
В бухте: 100 м
В упаковке: 1 бухта
В коробке: 6 шт.

01-2651 RG-59U + Cu REXANT



Цвет оболочки: белый
Номинал: 75 Ом
В бухте: 305 м
В упаковке: 1 бухта
В коробке: 2 шт.

Микрокоаксиальный кабель 75 Ом

WWW.REXANT.INFO • WWW.REXANT.RU • WWW.PROCONNECT.SU

Microcoaxial

Microcoaxial outdoor

3C-2V

КАБЕЛЬ

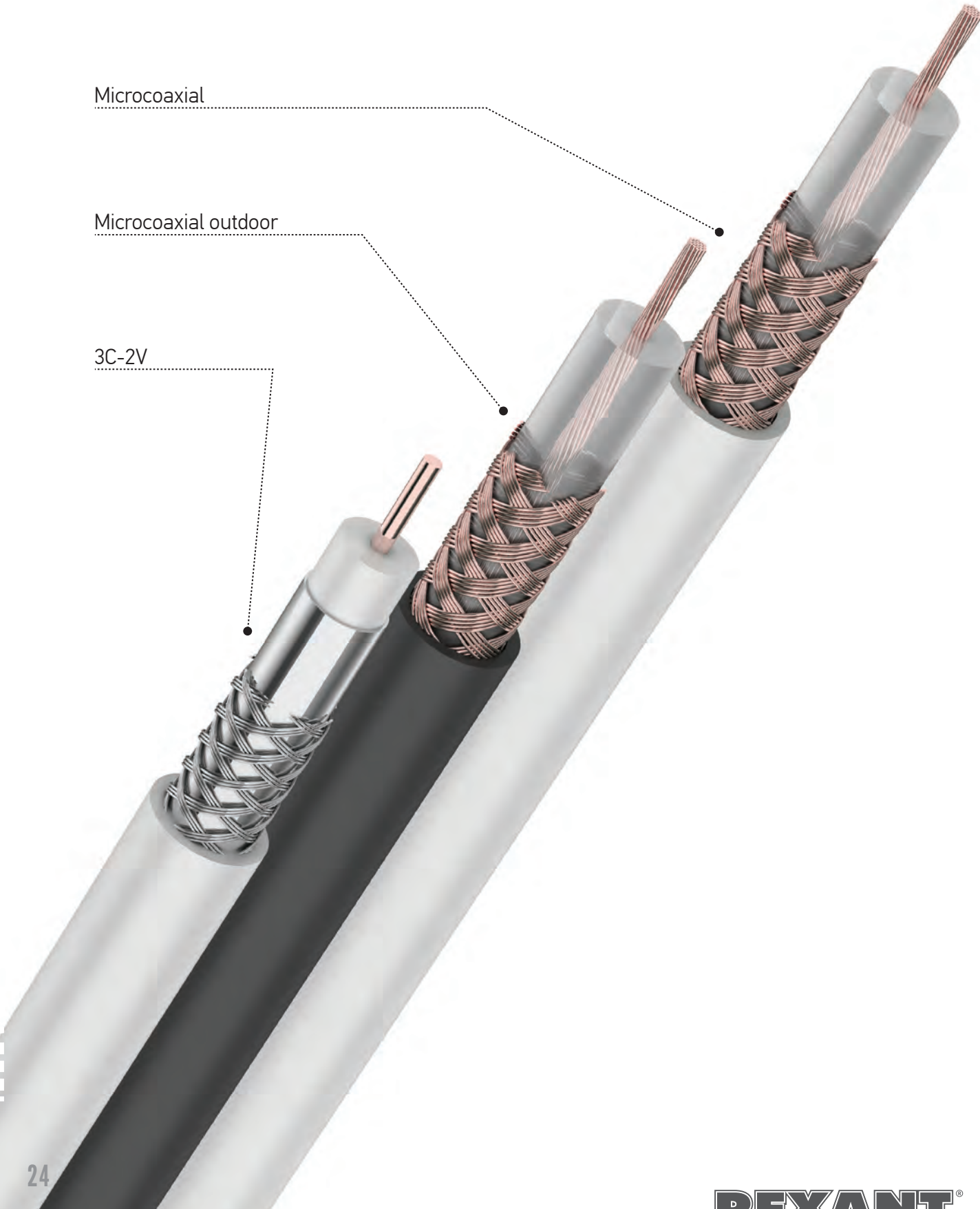

Коаксиальный кабель 75 Ом Cu

REXANT

Коаксиальный кабель 75 Ом Cu

Артикул	01-2601	01-2603	01-2612	01-2602	01-2611
Тип	Внутренний			Внешний	
Цвет оболочки	Белый			Черный	Белый
Материал центральной жилы	Медь				Омедненная сталь
Тип центральной жилы	Многожильный		Одножильный	Многожильный	Одножильный
Диаметр, мм	7 × 0.12		0.5	7 × 0.12	0.5
Диэлектрик	PE*		FPE**	PE*	FPE**
Экран	Нет		Фольга	Нет	фольга
Оболочка	Поливинилхлорид (ПВХ)***			УФ стойкий PE*	Поливинилхлорид (ПВХ)
Внешний диаметр, мм	4.00		5.00	4.00	5.00
В бухте, м	200	100		200	100

СТРУКТУРА

Коаксиальный кабель 75 Ом Cu

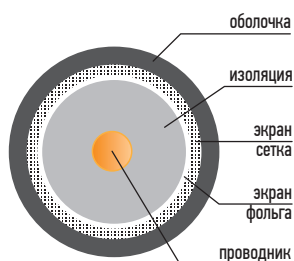

Одножильный

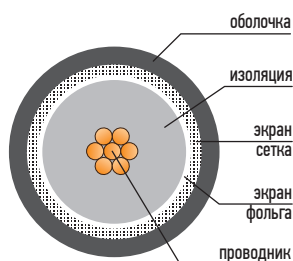

Многожильный

*PE — Полиэтилен

**FPE — Вспененный полиэтилен

***Поливинилхлорид (ПВХ) — Поливинилхлорид

Коаксиальный кабель 75 Ом HF

01-2654

Кабель RG 6 нГ(A)-HF



Цвет оболочки: оранжевый

Номинал: 75 Ом

В бухте: 100 м

В упаковке: 1 бухта

В коробе: 1 шт.

Коаксиальный кабель MARS

ССЫЛКА
НА ВИДЕО



WWW.REXANT.INFO • WWW.REXANT.RU • WWW.PROSОНEST.SU

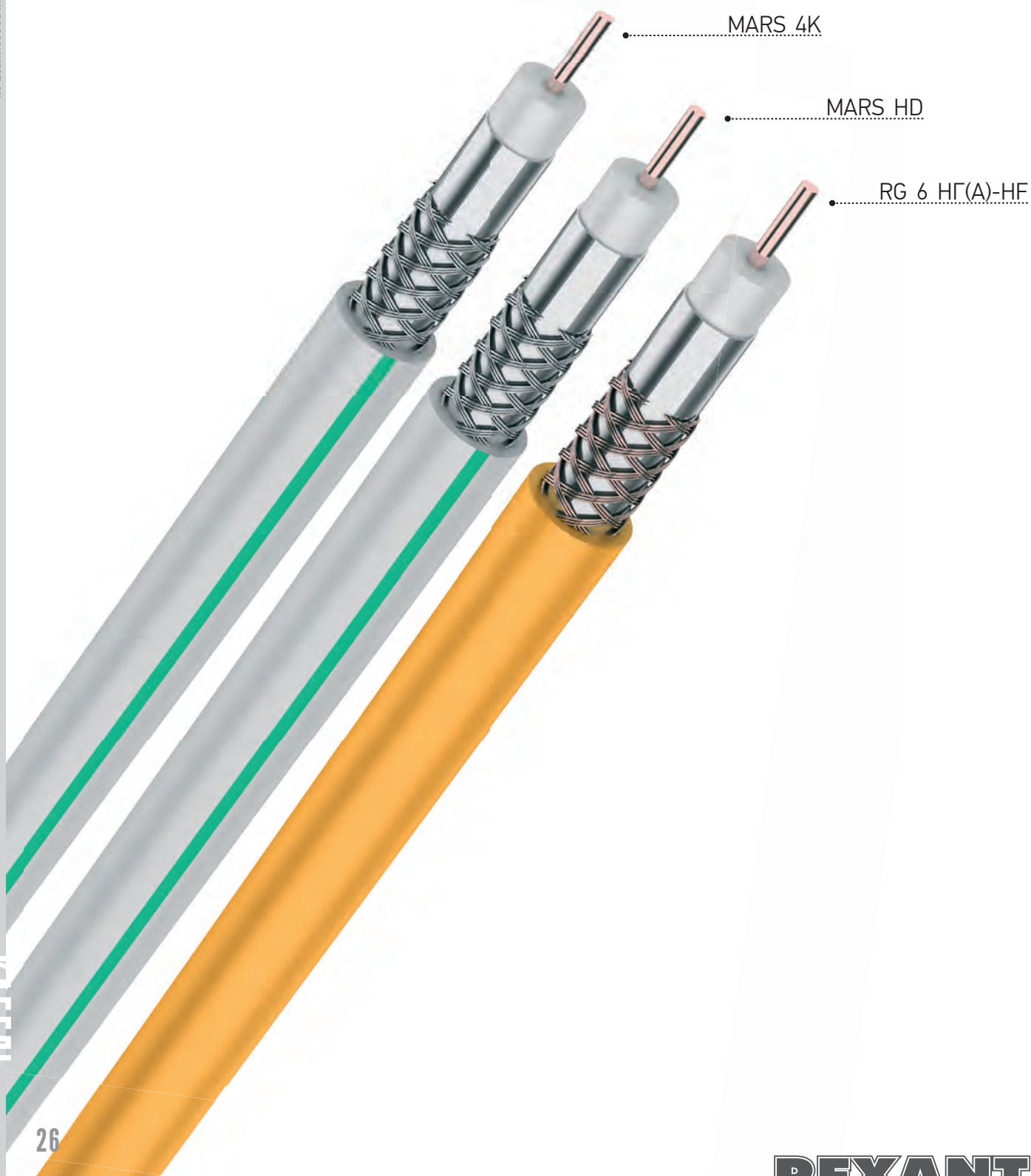

КАБЕЛЬ

Коаксиальный кабель РК 75

Артикул	Название	Цвет оболочки	Номинал	В бухте	В упаковке	В коробке
01-2698	Кабель РК 75-1.5-311, 75 Ом, 500 м., черный	черный	75 Ом	500 м	1 бухта	1 штука
01-2681	Кабель РК 75-2-11 А, 75 Ом, 400 м., черный	черный	75 Ом	400 м	1 бухта	1 штука
01-2680	Кабель РК 75-2-11 АИ, 75 Ом, 400 м., черный	черный	75 Ом	400 м	1 бухта	1 штука
01-2604	Кабель РК 75-2-13, (88%), 75 Ом, 200 м, черный	черный	75 Ом	200 м	1 бухта	1 штука
01-2699	Кабель РК 75-3-32 А, 75 Ом, 300 м., белый	черный	75 Ом	300 м	1 бухта	1 штука
01-2693	Кабель РК 75-4-11 А, 75 Ом, 200 м., черный	черный	75 Ом	200 м	1 бухта	1 штука
01-2692	Кабель РК 75-4-11 АИ, 75 Ом, 200 м., черный	черный	75 Ом	200 м	1 бухта	1 штука
01-2697	Кабель РК 75-4-11, 75 Ом, 200 м., черный	черный	75 Ом	200 м	1 бухта	1 штука
01-2690	Кабель РК 75-4-15, 75 Ом, 200 м., черный	черный	75 Ом	200 м	1 бухта	1 штука
01-2695	Кабель РК 75-4-16, 75 Ом, 200 м., черный	черный	75 Ом	200 м	1 бухта	1 штука



Коаксиальный кабель 75 Ом

DG 113

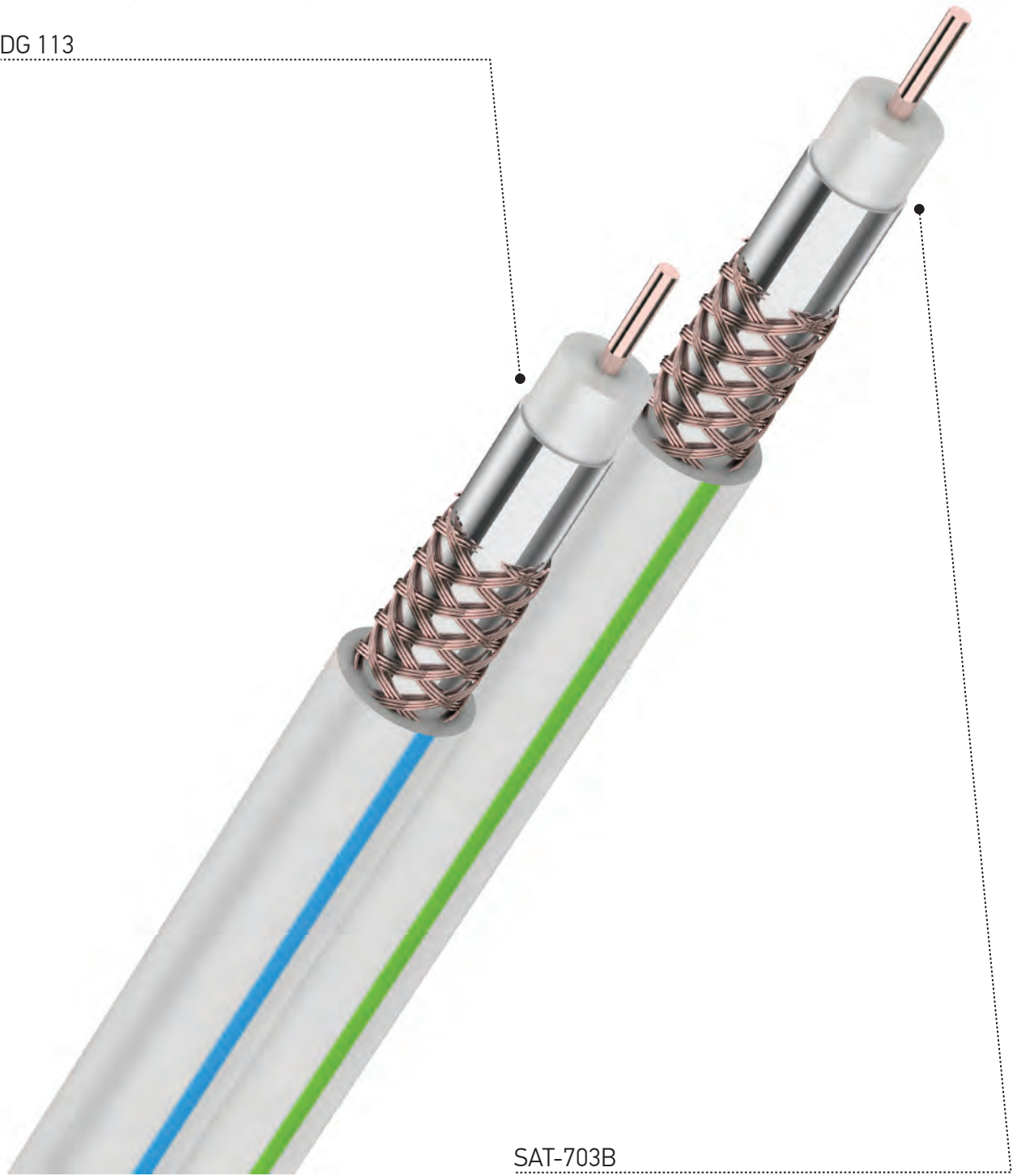

SAT-703B

RG-6U

	Внутренний	Внешний
Материал центральной жилы	Медь; Омедненная сталь	
Тип центральной жилы	Одножильный	
Диаметр, мм	1.02, 1.0	
Диэлектрик	FPE*	
Экран	Алюминиевая фольга	
Материал оплетки	Алюминий; Медь	
Структура оплетки	48 × 0.12; 64 × 0.12	
Оболочка	Поливинилхлорид (ПВХ)	УФ стойкий ПВХ
Внешний диаметр, мм	6.8	

Коаксиальный кабель «Мини-букты»

01-2205-10 RG-6U PROCONNECT



Цвет оболочки: белый
Номинал: 75 Ом
В бухте: 10 м
В упаковке: 1 бухта
В коробке: 40 шт.

01-2205-20 RG-6U PROCONNECT



Цвет оболочки: белый
Номинал: 75 Ом
В бухте: 20 м
В упаковке: 1 бухта
В коробке: 20 шт.

01-2205-50 RG-6U PROCONNECT



Цвет оболочки: белый
Номинал: 75 Ом
В бухте: 50 м
В упаковке: 1 бухта
В коробке: 12 шт.

01-2401-4-10 Кабель SAT 50M PROCONNECT



Цвет оболочки: белый
Номинал: 75 Ом
В бухте: 10 м
В упаковке: 1 бухта
В коробке: 40 шт.

01-2401-4-20 Кабель SAT 50M PROCONNECT



Цвет оболочки: белый
Номинал: 75 Ом
В бухте: 20 м
В упаковке: 1 бухта
В коробке: 20 шт.

01-2401-4-50 Кабель SAT 50M PROCONNECT



Цвет оболочки: белый
Номинал: 75 Ом
В бухте: 50 м
В упаковке: 1 бухта
В коробке: 12 шт.

01-2431-10 Кабель SAT 703B REXANT



Цвет оболочки: белый
Номинал: 75 Ом
В бухте: 10 м
В упаковке: 1 бухта
В коробке: 40 шт.

01-2431-20 Кабель SAT 703B REXANT



Цвет оболочки: белый
Номинал: 75 Ом
В бухте: 20 м
В упаковке: 1 бухта
В коробке: 20 шт.

01-2431-50 Кабель SAT 703B REXANT



Цвет оболочки: белый
Номинал: 75 Ом
В бухте: 50 м
В упаковке: 1 бухта
В коробке: 12 шт.

СТРУКТУРА RG-6U

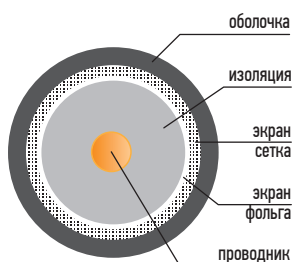

*FPE — Вспененный полиэтилен

Коаксиальный кабель 75 Ом

SAT 50M

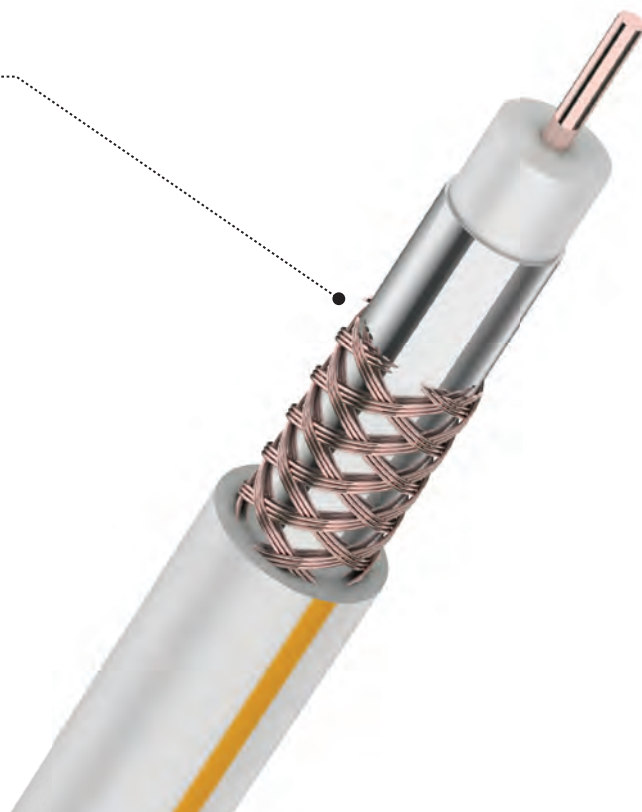

Спутниковый коаксиал SAT

01-2401 Кабель SAT 50M REXANT



Цвет оболочки: белый
Номинал: 75 Ом
В бухте: 100 м
В упаковке: 1 бухта
В коробке: 6 шт.

01-2401-1 Кабель SAT 50M PROCONNECT



Цвет оболочки: белый
Номинал: 75 Ом
В бухте: 100 м
В упаковке: 1 бухта
В коробке: 6 шт.

01-2401-2 Кабель SAT 50 M PROCONNECT



Цвет оболочки: белый
Номинал: 75 Ом
В бухте: 100 м
В упаковке: 1 бухта
В коробке: 6 шт.

01-2401-6 Кабель SAT 75 OM PROCONNECT



Цвет оболочки: белый
Номинал: 75 Ом
В бухте: 100 м
В упаковке: 1 бухта
В коробке: 6 шт.

01-2431 Кабель SAT 703B REXANT



Цвет оболочки: белый
Номинал: 75 Ом
В бухте: 100 м
В упаковке: 1 бухта
В коробке: 6 шт.

01-2431-1 Кабель SAT 703B PROCONNECT

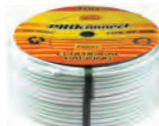

Цвет оболочки: белый
Номинал: 75 Ом
В бухте: 100 м
В упаковке: 1 бухта
В коробке: 6 шт.

01-2431-2 Кабель SAT 703 B PROCONNECT



Цвет оболочки: белый
Номинал: 75 Ом
В бухте: 100 м
В упаковке: 1 бухта
В коробке: 6 шт.

01-2431-6 Кабель SAT 703 B PROCONNECT



Цвет оболочки: белый
Номинал: 75 Ом
В бухте: 100 м
В упаковке: 1 бухта
В коробке: 6 шт.

01-2436-1 Кабель SAT 703 B PROCONNECT



Цвет оболочки: черный
Номинал: 75 Ом
В бухте: 100 м
В упаковке: 1 бухта
В коробке: 6 шт.

01-2471 Кабель DG 113 REXANT



Цвет оболочки: белый
Номинал: 75 Ом
В бухте: 100 м
В упаковке: 1 бухта
В коробке: 6 шт.

Коаксиальный кабель MARS HD/4K/CRYSTAL

01-2501

Кабель коаксиальный MARS 4K REXANT



Номинальное сопротивление: 75 Ом
 Центральный проводник: 1,0 мм
 Материал: очищенная медь
 Диэлектрик: FPE*
 Экран: двусторонняя алюм. фольга
 Оплетка: 80 × 0,1
 Материал: луженая медь
 Оболочка кабеля выполнена из ПВХ**
 В бухте: 100 м
 В упаковке: 1 бухта
 В коробке: 4 шт.
 *Физически вспененный полиэтилен
 **По всей длине кабеля нанесены две зеленые линии
 ***В комплекте 10 высококачественных разъемов F-типа

01-2502

Кабель коаксиальный MARS HD REXANT



Номинальное сопротивление: 75 Ом
 Центральный проводник: 0,9 мм
 Материал: очищенная медь
 Диэлектрик: FPE*
 Экран: двусторонняя алюм. фольга
 Оплетка: 80 × 0,1
 Оболочка кабеля выполнена из ПВХ**
 В бухте: 100 м
 В упаковке: 1 бухта
 В коробке: 4 шт.
 *Физически вспененный полиэтилен
 **По всей длине кабеля нанесены две зеленые линии



Магистральный коаксиальный кабель

01-3001

Кабель RG-11U «PVC» REXANT



Цвет оболочки: белый
 Номинал: 75 Ом
 В бухте: 305 м
 В упаковке: 1 бухта
 В коробке: 1 шт.

01-3002

Кабель RG-11U «PVC» REXANT



Цвет оболочки: черный
 Номинал: 75 Ом
 В бухте: 305 м
 В упаковке: 1 бухта
 В коробке: 1 шт.

01-3011

Кабель RG-11U outdoor «PE» REXANT



Цвет оболочки: черный
 Номинал: 75 Ом
 В бухте: 305 м
 В упаковке: 1 бухта
 В коробке: 1 шт.

01-3021

Кабель RG-11U outdoor + трос «PE» REXANT



Цвет оболочки: черный
 Номинал: 75 Ом
 В бухте: 305 м
 В упаковке: 1 бухта
 В коробке: 1 шт.

Кабель видеоконтроля

WWW.REXANT.INFO • WWW.REXANT.RU • WWW.PROSINVEST.SU

КВК-В одножильный*

КВК-В нг (А) - HF

КВК-В многожильный*

КВК-П

КВК-П outdoor

КВК-П outdoor с тросом

КАБЕЛЬ

Видеонаблюдение КВК-В, КВК-П

01-4010 КВК-П-1.5 outdoor REXANT



Структура: $1 + 2 \times 0.35 \text{ мм}^2$
 Центральный проводник:
 Одножильный
 Жилы питания: Многожильные
 В бухте: 200 м
 В упаковке: 1 бухта
 В коробке: 1 шт.

01-4012 КВК-П-1.5 outdoor REXANT



Структура: $1 + 2 \times 0.1 \text{ мм}^2$
 Центральный проводник:
 Одножильный
 Жилы питания: Многожильные
 В бухте: 200 м
 В упаковке: 1 бухта
 В коробке: 1 шт.

01-4213 КВК-В-2 PROCONNECT



Структура: $1 + 2 \times 0.5 \text{ мм}^2$
 Центральный проводник:
 Многожильный
 Жилы питания: Многожильные
 В бухте: 200 м
 В упаковке: 1 бухта
 В коробке: 2 шт.

01-4216 КВК-В-2 PROCONNECT



Структура: $1 + 2 \times 0.5 \text{ мм}^2$
 Центральный проводник:
 Многожильный
 Жилы питания: Многожильные ССА
 В бухте: 200 м
 В упаковке: 1 бухта
 В коробке: 2 шт.

01-4014 КВК-В-1.5 REXANT



Структура: $1 + 2 \times 0.75 \text{ мм}^2$
 Центральный проводник:
 Одножильный
 Жилы питания: Многожильные
 В бухте: 200 м
 В упаковке: 1 бухта
 В коробке: 1 шт.

01-4101-1 КВК-В-2 REXANT



Структура: $1 + 2 \times 0.75 \text{ мм}^2$
 Центральный проводник:
 Одожильный
 Жилы питания: Многожильные
 В бухте: 200 м
 В упаковке: 1 бухта
 В коробке: 1 шт.

01-4107 КВК-П-2 outdoor с тросом REXANT



Структура: $1 + 2 \times 0.75 \text{ мм}^2 + \text{трос}$
 ($7 \times 0.4 \text{ мм}$)
 Центральный проводник:
 Многожильный
 Жилы питания: Многожильные
 В бухте: 305 м
 В упаковке: 1 бухта
 В коробке: 1 шт.

01-4109 КВК-П outdoor PROCONNECT



Структура: $1 + 2 \times 0.75 \text{ мм}^2$
 Центральный проводник:
 Многожильный
 Жилы питания: Многожильные
 В бухте: 200 м
 В упаковке: 1 бухта
 В коробке: 2 шт.

01-4011 КВК-П-1.5 outdoor REXANT



Структура: $1 + 2 \times 0.35 \text{ мм}^2$
 Центральный проводник:
 Одожильный
 Жилы питания: Многожильные
 В бухте: 200 м
 В упаковке: 1 бухта
 В коробке: 1 шт.

01-4013 КВК-П-1.5 outdoor REXANT



Цвет оболочки: черный
 Структура: $1 + 2 \times 0.5 \text{ мм}^2 + \text{трос}$
 ($7 \times 0.4 \text{ мм}$)
 Центральный проводник: Одожильный
 Жилы питания: Многожильные
 В бухте: 200 м
 В упаковке: 1 бухта
 В коробке: 1 шт.

01-4214 КВК-П-2 outdoor PROCONNECT



Структура: $1 + 2 \times 0.5 \text{ мм}^2$
 Центральный проводник:
 Многожильный
 Жилы питания: Многожильные
 В бухте: 200 м
 В упаковке: 1 бухта
 В коробке: 2 шт.

01-4217 КВК-П-2 outdoor PROCONNECT



Структура: $1 + 2 \times 0.5 \text{ мм}^2$
 Центральный проводник:
 Многожильный
 Жилы питания: Многожильные ССА
 В бухте: 200 м
 В упаковке: 1 бухта
 В коробке: 2 шт.

01-4015 КВК-П-1.5 outdoor REXANT



Структура: $1 + 2 \times 0.75 \text{ мм}^2$
 Центральный проводник:
 Одожильный
 Жилы питания: Многожильные
 В бухте: 200 м
 В упаковке: 1 бухта
 В коробке: 1 шт.

01-4105 КВК-П-2 outdoor REXANT



Структура: $1 + 2 \times 0.75 \text{ мм}^2$
 Центральный проводник:
 Многожильный
 Жилы питания: Многожильные
 В бухте: 200 м
 В упаковке: 1 бухта
 В коробке: 2 шт.

01-4108 КВК-В PROCONNECT



Структура: $1 + 2 \times 0.75 \text{ мм}^2$
 Центральный проводник:
 Многожильный
 Жилы питания: Многожильные
 В бухте: 200 м
 В упаковке: 1 бухта
 В коробке: 2 шт.

Кабель видеоконтроля КВОС и ШВЭВ/ШВЭП

WWW.REXANT.INFO • WWW.REXANT.RU • WWW.PROCONEST.SU

КВОС-4

КВОС-2 outdoor

КВОС-2

ШВЭВ 3x

ШВЭП 4x

ШВЭВ 5x

КАБЕЛЬ

Кабель видеоконтроля КВОС

01-4051 КВОС-2 REXANT



Цвет оболочки: белый
Структура: $1 + 2 \times 0.5 \text{ мм}^2$
Центральный проводник:
Моножильный
Жилы питания: многожильные
В бухте: 100 м
В упаковке: 1 бухта
В коробке: 4 шт.

01-4052 КВОС-2 REXANT



Цвет оболочки: черный
Структура: $1 + 2 \times 0.5 \text{ мм}^2$
Центральный проводник:
Моножильный
Жилы питания: многожильные
В бухте: 100 м
В упаковке: 1 бухта
В коробке: 4 шт.

01-4061 КВОС-4 REXANT



Цвет оболочки: белый
Структура: $1 + 4 \times 0.5 \text{ мм}^2$
Центральный проводник:
Моножильный
Жилы питания: многожильные
В бухте: 100 м
В упаковке: 1 бухта
В коробке: 2 шт.

Кабель видеоконтроля ШВЭВ, ШВЭП

01-4033 ШВЭВ REXANT



Цвет оболочки: белый
Структура: $3 \times 0.12 \text{ мм}$
В бухте: 200 м
В упаковке: 1 бухта
В коробке: 4 шт.

01-4033-1 ШВЭВ REXANT



Цвет оболочки: черный
Структура: $3 \times 0.12 \text{ мм}$
В бухте: 200 м
В упаковке: 1 бухта
В коробке: 4 шт.

01-4034 ШВЭП REXANT



Цвет оболочки: черный
Структура: $4 \times 0.12 \text{ мм}$
В бухте: 200 м
В упаковке: 1 бухта
В коробке: 4 шт.

01-4034-1 ШВЭВ REXANT



Цвет оболочки: белый
Структура: $4 \times 0.12 \text{ мм}$
В бухте: 200 м
В упаковке: 1 бухта
В коробке: 4 шт.

01-4035 ШВЭВ REXANT



Цвет оболочки: белый
Структура: $5 \times 0.12 \text{ мм}$
В бухте: 200 м
В упаковке: 1 бухта
В коробке: 4 шт.

Кабель видеоконтроля

WWW.REXANT.INFO • WWW.REXANT.RU • WWW.PROSINNET.SU

ККСВ-В-2

ККСВ-П-2 outdoor

ККСВ-П-4 outdoor

ККСВ-В-4

КАБЕЛЬ

Видеонаблюдение ККСВ-В, ККСВ-П, ККСВГ-В, ККСВГ-П

01-4001 ККСВ-В REXANT



Цвет оболочки: белый
Структура: $1 + 2 \times 0.5$ мм
Центральный проводник:
Моножильный
Жилы питания: Моножилые
В бухте: 100 м
В упаковке: 1 бухта
В коробке: 6 шт.

01-4002 ККСВ-П REXANT



Цвет оболочки: черный
Структура: $1 + 2 \times 0.5$ мм
Центральный проводник:
Моножильный
Жилы питания: Моножилые
В бухте: 100 м
В упаковке: 1 бухта
В коробке: 6 шт.

01-4003 ККСВ-В REXANT



Цвет оболочки: белый
Структура: $1 + 2 \times 0.5$ мм
Центральный проводник:
Моножильный
Жилы питания: Моножилые
В бухте: 305 м
В упаковке: 1 бухта
В коробке: 2 шт.

01-4004 ККСВ-П REXANT



Цвет оболочки: черный
Структура: $1 + 2 \times 0.5$ мм
Центральный проводник:
Моножильный
Жилы питания: Моножилые
В бухте: 305 м
В упаковке: 1 бухта
В коробке: 2 шт.

01-4021 ККСВ-В REXANT



Цвет оболочки: белый
Структура: $1 + 4 \times 0.5$ мм
Центральный проводник:
Моножильный
Жилы питания: Моножилые
В бухте: 100 м
В упаковке: 1 бухта
В коробке: 6 шт.

01-4022 ККСВ-П REXANT



Цвет оболочки: черный
Структура: $1 + 4 \times 0.5$ мм
Центральный проводник:
Моножильный
Жилы питания: Моножилые
В бухте: 100 м
В упаковке: 1 бухта
В коробке: 6 шт.

01-4024 ККСВ-П REXANT



Цвет оболочки: черный
Структура: $1 + 4 \times 0.5$ мм
Центральный проводник:
Моножильный
Жилы питания: Моножилые
В бухте: 305 м
В упаковке: 1 бухта
В коробке: 2 шт.

Кабель видеоконтроля FTP+2×0.75

WWW.REXANT.INFO • WWW.REXANT.RU • WWW.PROSINNET.SU

FTP-2PR + 2 × 0.75 outdoor

FTP-4PR + 2 × 0.75 outdoor

FTP-2PR + 2 × 0.75

FTP-4PR + 2 × 0.75

КАБЕЛЬ

Комбинированный FTP + 2x0.75

01-4044 Мульти-кабель FTP REXANT



Цвет оболочки: черный
Структура: FTP 4 × 2 × 0.50 мм (cat 5e)
Жилы питания: 2 × 0.75 мм²
В бухте: 200 м
В упаковке: 1 бухта
В коробке: 1 шт.

Кабель сигнальный, огнестойкий КСПВ

01-4502-1 Кабель КСПВ 4×0.5 мм REXANT



Цвет оболочки: белый
Структура: 4 × 0.5 мм
В бухте: 200 м
В упаковке: 1 бухта
В коробке: 1 шт.

01-4503-1 Кабель КСПВ 6×0.5 мм REXANT



Цвет оболочки: белый
Структура: 6 × 0.5 мм
В бухте: 200 м
В упаковке: 1 бухта
В коробке: 1 шт.

01-4511-1 Кабель КСПВ 2×0.4 мм REXANT



Цвет оболочки: белый
Структура: 2 × 0.4 мм
В бухте: 500 м
В упаковке: 1 бухта
В коробке: 1 шт.

01-4512-1 Кабель КСПВ 4×0.4 мм REXANT



Цвет оболочки: белый
Структура: 4 × 0.4 мм
В бухте: 200 м
В упаковке: 1 бухта
В коробке: 1 шт.

Кабель сигнальный, огнестойкий КПСВВ, КПСВЭВ LS

01-4670 Кабель КПСВВ нг(А)-LS 1×2×0.5 REXANT



Цвет оболочки: красный
Структура: 1×2×0.5 мм² (0.8 мм)
В бухте: 200 м
В упаковке: 1 бухта
В коробке: 1 шт.

01-4672-1 КПСВВнг(А)-LS 1x2x1.0 REXANT



Цвет оболочки: красный
Структура: 1×2×1.0 мм²
В бухте: 100 м
В упаковке: 1 бухта
В коробке: 1 шт.

01-4673 Кабель КПСВВ нг(А)-LS 2×2×0.5 REXANT



Цвет оболочки: красный
Структура: 2×2×0.5 мм² (0.8 мм)
В бухте: 200 м
В упаковке: 1 бухта
В коробке: 1 шт.

01-4674 Кабель КПСВВ нг(А)-LS 2×2×0.75 REXANT



Цвет оболочки: красный
Структура: 2×2×0.75 мм² (1.0 мм)
В бухте: 100 м
В упаковке: 1 бухта
В коробке: 1 шт.

Кабель КСВВ нг(А) LS/КСВЭВ нг(А) LS

WWW.REXANT.INFO • WWW.REXANT.RU • WWW.PROSINNET.SU

КСВЭВ нг(А)-LS 6

КСВВ нг(А)-LS 6

КСВВ нг(А)-LS 4

КСВВ нг(А)-LS 2

КСВЭВ нг(А)-LS 2

КСВЭВ нг(А)-LS 4

КАБЕЛЬ

Кабель сигнальный, огнестойкий КПСВВ, КПСВЭВ LS

01-4676 Кабель КПСВЭВ нг(A)-LS 1×2×0.5 REXANT



Цвет оболочки: красный
Структура: 1×2×0.5 мм² (0.8 мм)+экран
В бухте: 200 м
В упаковке: 1 бухта
В коробке: 1 шт.

01-4677 Кабель КПСВЭВ нг(A)-LS 1×2×0.75 REXANT



Цвет оболочки: красный
Структура: 1×2×0.75 мм² (1.0 мм)+экран
В бухте: 200 м
В упаковке: 1 бухта
В коробке: 1 шт.

01-4679 Кабель КПСВЭВ нг(A)-LS 2×2×0.5 REXANT



Цвет оболочки: красный
Структура: 2×2×0.5 мм² (0.8 мм)+экран
В бухте: 200 м
В упаковке: 1 бухта
В коробке: 1 шт.

01-4680 Кабель КПСВЭВ нг(A)-LS 2×2×0.75 REXANT



Цвет оболочки: красный
Структура: 2×2×1.0 мм² (1.1 мм)+экран
В бухте: 200 м
В упаковке: 1 бухта
В коробке: 1 шт.

Кабель сигнальный, огнестойкий КСВВ, КСВЭВ LS

01-4630 Кабель КСВВ нг(A)-LS PROCONNECT



Цвет оболочки: красный
Структура: 2 × 0.5 мм
В бухте: 100 м
В упаковке: 1 бухта
В коробке: 1 шт.

01-4631 Кабель КСВВ нг(A)-LS PROCONNECT



Цвет оболочки: красный
Структура: 4 × 0.5 мм
В бухте: 100 м
В упаковке: 1 бухта
В коробке: 1 шт.

01-4632 Кабель КСВВ нг(A)-LS PROCONNECT



Цвет оболочки: красный
Структура: 6 × 0.5 мм
В бухте: 100 м
В упаковке: 1 бухта
В коробке: 1 шт.

01-4633 Кабель КСВЭВ нг(A)-LS PROCONNECT



Цвет оболочки: красный
Структура: 2 × 0.5 мм + экран
В бухте: 100 м
В упаковке: 1 бухта
В коробке: 1 шт.

01-4634 Кабель КСВЭВ нг(A)-LS PROCONNECT



Цвет оболочки: красный
Структура: 4 × 0.5 мм + экран
В бухте: 100 м
В упаковке: 1 бухта
В коробке: 1 шт.

01-4635 Кабель КСВЭВ нг(A)-LS PROCONNECT



Цвет оболочки: красный
Структура: 6 × 0.5 мм + экран
В бухте: 100 м
В упаковке: 1 бухта
В коробке: 1 шт.

Кабель КПС нГ(А)-FRLS

WWW.REXANT.INFO • WWW.REXANT.RU • WWW.PROSOFINVEST.SU

КПС нГ(А)-FRLS 2 × 2

КПС нГ(А)-FRLS 1 × 2

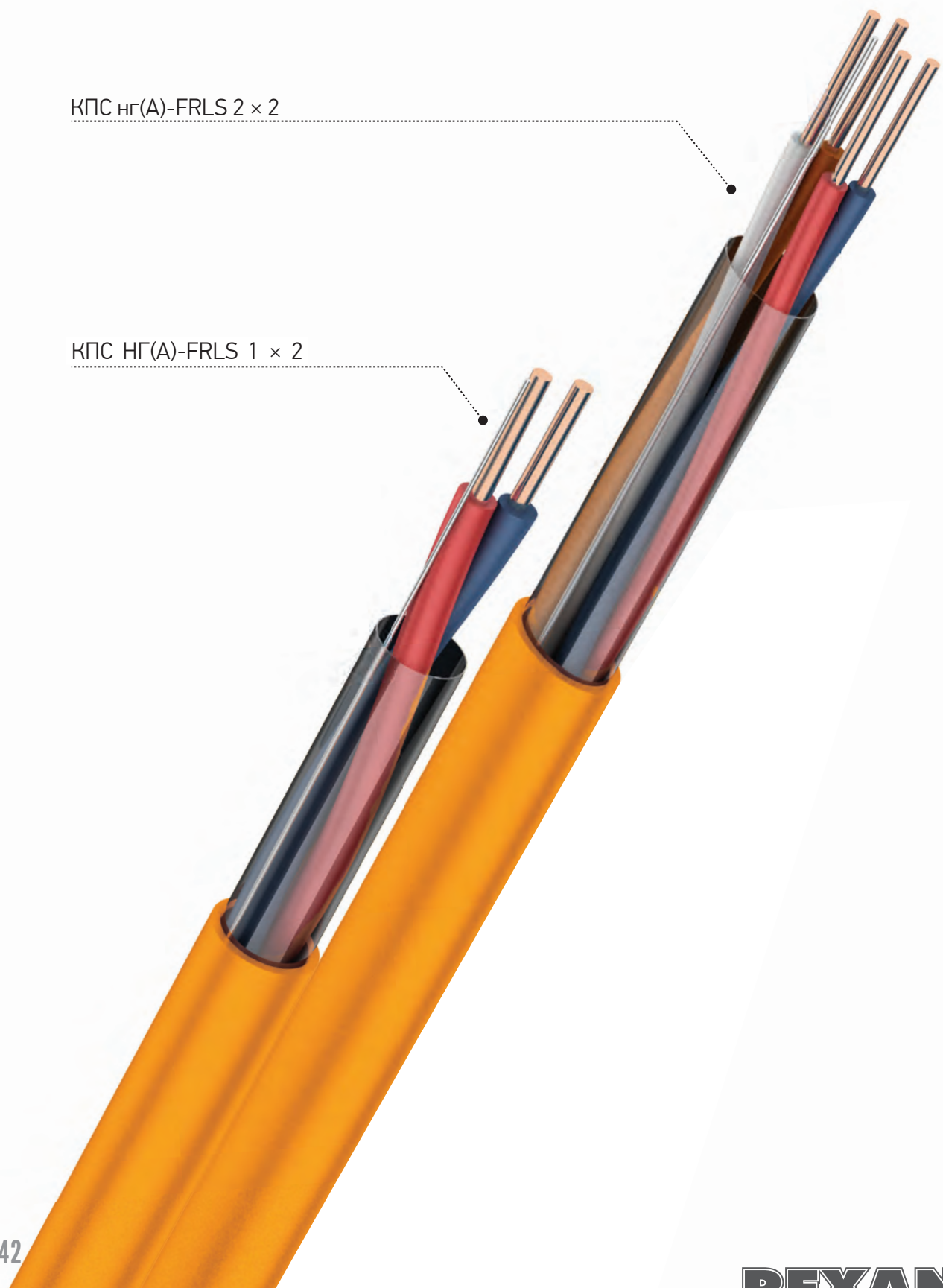

КАБЕЛИ

Кабель сигнальный, огнестойкий КПС, КПСЭ FRLS

01-4640 Кабель КПС нг(A)-FRLS REXANT



Цвет оболочки: красный
Структура: $1 \times 2 \times 0.5 \text{ мм}^2$ ($\varnothing 0.75 \text{ мм}$)
В бухте: 200 м
В упаковке: 1 бухта
В коробке: 3 шт.

01-4641 Кабель КПС нг(A)-FRLS REXANT



Цвет оболочки: красный
Структура: $1 \times 2 \times 0.2 \text{ мм}^2$ ($\varnothing 0.5 \text{ мм}$)
В бухте: 200 м
В упаковке: 1 бухта
В коробке: 6 шт.

01-4642 Кабель КПС нг(A)-FRLS REXANT



Цвет оболочки: красный
Структура: $2 \times 2 \times 0.2 \text{ мм}^2$ ($\varnothing 0.5 \text{ мм}$)
В бухте: 200 м
В упаковке: 1 бухта
В коробке: 4 шт.

01-4643 Кабель КПС нг(A)-FRLS REXANT



Цвет оболочки: красный
Структура: $2 \times 2 \times 0.5 \text{ мм}^2$ ($\varnothing 0.75 \text{ мм}$)
В бухте: 200 м
В упаковке: 1 бухта
В коробке: 2 шт.

01-4644 Кабель КПС нг(A)-FRLS REXANT



Цвет оболочки: красный
Структура: $2 \times 2 \times 0.75 \text{ мм}^2$ ($\varnothing 1.0 \text{ мм}$)
В бухте: 200 м
В упаковке: 1 бухта
В коробке: 2 шт.

01-4646 Кабель КПС нг(A)-FRLS REXANT



Цвет оболочки: красный
Структура: $1 \times 2 \times 0.75 \text{ мм}^2$ ($\varnothing 1.0 \text{ мм}$)
В бухте: 200 м
В упаковке: 1 бухта
В коробке: 2 шт.

01-4647 Кабель КПС нг(A)-FRLS REXANT



Цвет оболочки: красный
Структура: $1 \times 2 \times 1.0 \text{ мм}^2$ ($\varnothing 1.1 \text{ мм}$)
В бухте: 200 м
В упаковке: 1 бухта
В коробке: 2 шт.

01-4648 Кабель КПС нг(A)-FRLS REXANT



Цвет оболочки: красный
Структура: $1 \times 2 \times 1.5 \text{ мм}^2$ ($\varnothing 1.4 \text{ мм}$)
В бухте: 200 м
В упаковке: 1 бухта
В коробке: 1 шт.

01-4651 Кабель КПСЭ нг(A)-FRLS REXANT



Цвет оболочки: красный
Структура: $1 \times 2 \times 0.2 \text{ мм}^2$ ($\varnothing 0.5 \text{ мм}$) + экран
В бухте: 200 м
В упаковке: 1 бухта
В коробке: 6 шт.

01-4652 Кабель КПСЭ нг(A)-FRLS REXANT



Цвет оболочки: красный
Структура: $1 \times 2 \times 0.5 \text{ мм}^2$ ($\varnothing 0.75 \text{ мм}$) + экран
В бухте: 200 м
В упаковке: 1 бухта
В коробке: 3 шт.

01-4653 Кабель КПСЭ нг(A)-FRLS REXANT



Цвет оболочки: красный
Структура: $1 \times 2 \times 0.75 \text{ мм}^2$ ($\varnothing 1.0 \text{ мм}$) + экран
В бухте: 200 м
В упаковке: 1 бухта
В коробке: 2 шт.

01-4653-1 Кабель КПСЭ нг(A)-FRLS REXANT



Цвет оболочки: красный
Структура: $1 \times 2 \times 1.0 \text{ мм}^2$ ($\varnothing 1.1 \text{ мм}$) + экран
В бухте: 200 м
В упаковке: 1 бухта
В коробке: 1 шт.

01-4654 Кабель КПСЭ нг(A)-FRLS REXANT



Цвет оболочки: красный
Структура: $1 \times 2 \times 1.5 \text{ мм}^2$ ($\varnothing 1.4 \text{ мм}$) + экран
В бухте: 200 м
В упаковке: 1 бухта
В коробке: 1 шт.

01-4656 Кабель КПСЭ нг(A)-FRLS REXANT



Цвет оболочки: красный
Структура: $2 \times 2 \times 0.2 \text{ мм}^2$ ($\varnothing 0.5 \text{ мм}$) + экран
В бухте: 200 м
В упаковке: 1 бухта
В коробке: 3 шт.

01-4657 Кабель КПСЭ нг(A)-FRLS REXANT



Цвет оболочки: красный
Структура: $2 \times 2 \times 0.5 \text{ мм}^2$ ($\varnothing 0.75 \text{ мм}$) + экран
В бухте: 200 м
В упаковке: 1 бухта
В коробке: 2 шт.

01-4658 Кабель КПСЭ нг(A)-FRLS REXANT



Цвет оболочки: красный
Структура: $2 \times 2 \times 0.75 \text{ мм}^2$ ($\varnothing 1.0 \text{ мм}$) + экран
В бухте: 200 м
В упаковке: 1 бухта
В коробке: 1 шт.

01-4658-1 Кабель КПСЭ нг(A)-FRLS REXANT



Цвет оболочки: красный
Структура: $2 \times 2 \times 1.0 \text{ мм}^2$ ($\varnothing 1.1 \text{ мм}$) + экран
В бухте: 200 м
В упаковке: 1 бухта
В коробке: 1 шт.

01-4659 Кабель КПСЭ нг(A)-FRLS REXANT



Цвет оболочки: красный
Структура: $2 \times 2 \times 1.5 \text{ мм}^2$ ($\varnothing 1.4 \text{ мм}$) + экран
В бухте: 200 м
В упаковке: 1 бухта
В коробке: 1 шт.

Кабель сигнальной проводки КПСЭ нГ(А)-FRLS

WWW.REXANT.INFO • WWW.REXANT.RU • WWW.PROSINVEST.SU

КПСЭ нГ(А)-FRLS 2 × 2

КПСЭ нГ(А)-FRLS 1 × 2

КАБЕЛЬ

Полевой кабель связи «П-274»

01-8080

П-274-М (Сталь – 4, Медь – 3)

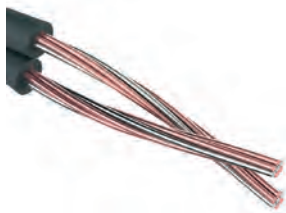

Количество проводов: 2
Сечение жил: 0.5
Материал изолятора – светостабилизированный полиэтилен высокой плотности, толщиной 0.5 мм
Число проволок: Сталь – 4, Медь – 3
Диаметр проволоки: Сталь – 0.25 мм, Медь – 0.27 мм
Бухта: 500 м
Рабочая температура окружающей среды: от -50 до +65 С°
П-274М устойчив к воздействию солнечной радиации
Масса 1 км провода 15 кг
Срок службы П-274М, при соблюдении требований к условиям эксплуатации: 15 лет

Провод кроссовый «ПКСВ», «ПРППМ»

01-5511

ПКСВ 4x0.40 мм REXANT



Тип: ПКСВ
Тип проводника: Си
Цвет: бело-сине-зелено-оранжевый
Количество проводников: 4x0.40
В бухте: 500 м
В упаковке/коробке: 1/1

01-5512

ПКСВ 2x0.50 мм REXANT



Тип: ПКСВ
Тип проводника: Си
Цвет: бело-синий
Количество проводников: 2x0.50
В бухте: 1000 м
В упаковке/коробке: 1/1

01-5513

ПКСВ 4x0.50 мм REXANT



Тип: ПКСВ
Тип проводника: Си
Цвет: бело-сине-зелено-оранжевый
Количество проводников: 4x0.50
В бухте: 500 м
В упаковке/коробке: 1/1

01-5510

ПКСВ 2x0.40 мм REXANT



Тип: ПКСВ
Тип проводника: Си
Цвет: бело-сине-зелено-оранжевый
Количество проводников: 2x0.40
В бухте: 1000 м
В упаковке/коробке: 1/1

01-5515-1

ПРППМ 2x1.20 мм REXANT



Тип: ПРППМ
Тип проводника: Си
Цвет: черный
Количество проводников: 2x1.20
В бухте: 500 м
В упаковке/коробке: 1/1

01-5514-1

ПРППМ 2x0.90 мм REXANT



Тип: ПРППМ
Тип проводника: Си
Цвет: черный
Количество проводников: 2x0.90
В бухте: 500 м
В упаковке/коробке: 1/1

Расшифровка ПКСВ
П - Провод
К - Кроссовый
С - Стационарный
В - Изоляция из ПВХ пластиката

Расшифровка ПРППМ
П - Провод
К - Кроссовый
С - Стационарный
В - Изоляция из ПВХ пластиката

Кабель телефонный

ШТЛП-6

ШТЛП-4

ШТЛП-2

ШТЛП-8

Кабель телефонный

REXANT

ШТЛП

Артикул	Тип	Тип проводника	Цвет	Количество проводников	В бухте	В упаковке/ коробке	
01-5001	ШТЛП-2	Cu	белый	2	100 м	1/10	
01-5002			черный				
01-5101	ШТЛП-4	ССА	белый	4			
01-5101-3			серый				
01-5107			черный				
01-5109	ШТЛП-6	ССА	белый	6			1/6
01-5302-3			черный				
01-5401	ШТЛП-8	Cu	белый	8			1/10
01-5001-3	ШТЛП-2	ССА	белый	2			
01-5002-3			черный				
01-5102-3	ШТЛП-4	ССА	бежевый	4			
01-5107-3			серый				
01-5109-3			черный				
01-5001-6	ШТЛП	ССА	белый	2		1/12	
01-5002-6			черный				
01-5101-6	ШТЛП-8	ССА	белый	4			
01-5109-6			черный				
01-5402-3	ШТЛП-8	Cu	белый	8		1/6	



Белый

Бежевый

Серый

Черный

Кабель акустический

REXANT

Кабель акустический мини-бухты

Артикул	Цвет	Структура кабеля	В бухте	В упаковке/коробке
01-6101-3-10	красно-черный	2x0.25 мм ²	10 м	1/55
01-6101-3-20			20 м	1/50
01-6101-3-05			5 м	1/60
01-6102-3-10		2x0.35 мм ²	10 м	1/55
01-6102-3-20			20 м	1/50
01-6102-3-05			5 м	1/60
01-6103-3-10		2x0.50 мм ²	10 м	1/50
01-6103-3-20			20 м	1/45
01-6103-3-05			5 м	1/55
01-6104-3-10		2x0.75 мм ²	10 м	1/45
01-6104-3-20			20 м	1/40
01-6104-3-05			5 м	1/50
01-6105-3-10	2x1.00 мм ²	10 м	1/45	
01-6105-3-20		20 м	1/40	
01-6105-3-05		5 м	1/50	
01-6106-3-05	2x1.50 мм ²	5 м	1/45	
01-6202-3-10	прозрачный	2x0.35 мм ²	10 м	1/55
01-6202-3-20			20 м	1/50
01-6202-3-05			5 м	1/60
01-6203-3-10		2x0.50 мм ²	10 м	1/50
01-6203-3-20			20 м	1/45
01-6203-3-05			5 м	1/55
01-6204-3-10		2x0.75 мм ²	10 м	1/45
01-6204-3-20			10 м	1/40
01-6204-3-05			5 м	1/50
01-6206-3-05		2x1.50 мм ²	5 м	1/45
01-6306-05			5 м	1/45

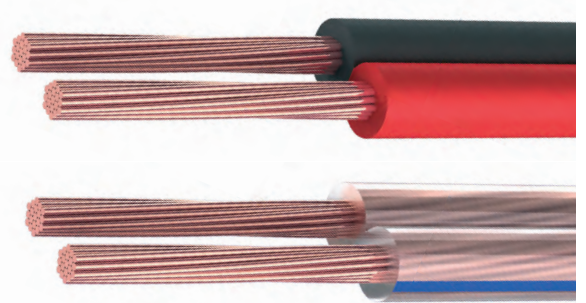

Blue line

Silicone

ШГЭС

Красно-черный

Power cable

Кабель акустический

REXANT

Кабель акустический красно-черный

Артикул	Цвет	Структура кабеля	В бухте	В упаковке/коробке
01-6101-3	Красно-черный	$2 \times 0.25 \text{ мм}^2$	100 м	1/8
01-6102-3		$2 \times 0.35 \text{ мм}^2$		
01-6103-3		$2 \times 0.5 \text{ мм}^2$		
01-6104-3		$2 \times 0.75 \text{ мм}^2$		1/6
01-6105-3		$2 \times 1 \text{ мм}^2$		1/4
01-6106-3		$2 \times 1.5 \text{ мм}^2$		1/2
01-6108-3		$2 \times 2.5 \text{ мм}^2$		

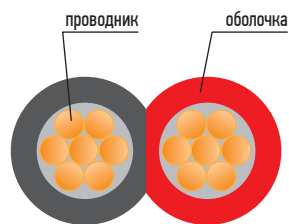

PROCONNECT

Кабель акустический красно-черный

Артикул	Цвет	Структура кабеля	В бухте	В упаковке/коробке
01-6101-6	Красно-черный	$2 \times 0.25 \text{ мм}^2$	100 м	1/8
01-6102-6		$2 \times 0.35 \text{ мм}^2$		1/10
01-6103-6		$2 \times 0.5 \text{ мм}^2$		1/8
01-6104-6		$2 \times 0.75 \text{ мм}^2$		1/6
01-6105-6		$2 \times 1 \text{ мм}^2$		1/4
01-6106-6		$2 \times 1.5 \text{ мм}^2$		1/2
01-6108-6		$2 \times 2.5 \text{ мм}^2$		



REXANT

Кабель акустический Blue Line

Артикул	Цвет	Структура кабеля	В бухте	В упаковке/коробке
01-6201-3	Прозрачный	$2 \times 0.25 \text{ мм}^2$	100 м	1/10
01-6202-3		$2 \times 0.35 \text{ мм}^2$		
01-6203-3		$2 \times 0.5 \text{ мм}^2$		1/8
01-6204-3		$2 \times 0.75 \text{ мм}^2$		1/6
01-6205-3		$2 \times 1.0 \text{ мм}^2$		1/4
01-6206-3		$2 \times 1.5 \text{ мм}^2$		
01-6207-3		$2 \times 2.0 \text{ мм}^2$		1/2
01-6208-3		$2 \times 2.5 \text{ мм}^2$		
01-6209-3		$2 \times 4.0 \text{ мм}^2$		1/1

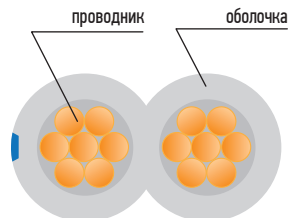

PROCONNECT

Кабель акустический Blue Line

Артикул	Цвет	Структура кабеля	В бухте	В упаковке/коробке
01-6201-6	Прозрачный	$2 \times 0.25 \text{ мм}^2$	100 м	1/8
01-6202-6		$2 \times 0.35 \text{ мм}^2$		
01-6203-6		$2 \times 0.5 \text{ мм}^2$		1/6
01-6204-6		$2 \times 0.75 \text{ мм}^2$		
01-6205-6		$2 \times 1.0 \text{ мм}^2$		1/4
01-6206-6		$2 \times 1.5 \text{ мм}^2$		
01-6207-6		$2 \times 2.0 \text{ мм}^2$		1/2
01-6208-6		$2 \times 2.5 \text{ мм}^2$		
01-6209-6		$2 \times 4.0 \text{ мм}^2$		1/1
01-6210-6	$2 \times 6.0 \text{ мм}^2$			



Кабель акустический

REXANT Кабель акустический Silicone

Артикул	Цвет	Структура кабеля	В бухте	В уп-ке/коробке
01-6303	Прозрачный	$2 \times 0.5 \text{ мм}^2$	100 м	1/8
01-6304		$2 \times 0.75 \text{ мм}^2$		1/6
01-6305		$2 \times 1.0 \text{ мм}^2$		1/4
01-6306		$2 \times 1.5 \text{ мм}^2$		
01-6308		$2 \times 2.5 \text{ мм}^2$		1/2
01-6309		$2 \times 4.0 \text{ мм}^2$		1/1



СТРУКТУРА Кабель Silicone

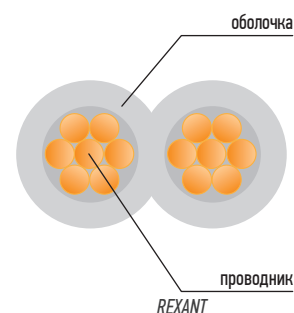

REXANT Кабель акустический ШГЭС

Артикул	Цвет	Структура кабеля	В бухте	В уп-ке/коробке
01-6001	Черный	$2 \times 4.0 \text{ мм}^2$	100 м	1/8
01-6001-3		$2 \times 0.25 \text{ мм}^2$		1/8
01-6002-3		$4 \times 0.5 \text{ мм}^2$		1/4
01-6011	Прозрачный	$2 \times 0.75 \text{ мм}^2$	100 м	1/8
01-6012		$4 \times 1.5 \text{ мм}^2$		1/6



СТРУКТУРА Кабель ШГЭС

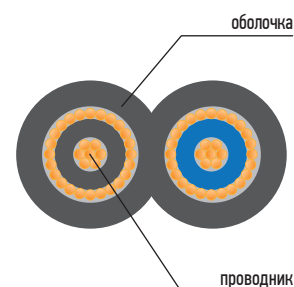

PROCONNECT Кабель акустический ШГЭС

Артикул	Цвет	Структура кабеля	В бухте	В уп-ке/коробке
01-6001-6	Черный	$2 \times 2.0 \text{ мм}^2$	100 м	1/8
01-6002-6		$4 \times 1.5 \text{ мм}^2$		1/4
01-6003-6		$3 \times 1.5 \text{ мм}^2$		1/6



REXANT Кабель акустический

Артикул	Цвет	Структура кабеля	В бухте	В уп-ке/коробке
01-7021	Красный	$1 \times 6.0 \text{ мм}^2$	50 м	1/4
01-7022	Черный	$1 \times 10.0 \text{ мм}^2$		1/2
01-7023	Красный	$1 \times 16.0 \text{ мм}^2$		



СТРУКТУРА Кабель акустический

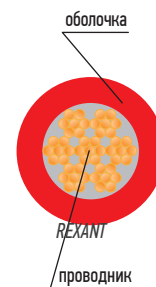

Кабель микрофонный

Кабель микрофонный

Волновое сопротивление	88 Ом
Номинальное затухание	0.3 В/100 м
Количество проводников (маркировка)	2 (белый, синий)
Электрическая емкость между проводниками	70 пФ/м
Электрическая емкость между проводниками и экраном	106 пФ/м
Сопротивление внутреннего проводника постоянному току	< 6.5 Ом/100 м
Сопротивление внешнего проводника постоянному току	< 3.1 Ом/100 м
Номинальное напряжение	60 В
Максимальное напряжение	500 В (1 мин.)
Максимальное усилие протяжки	11 МПа
Экран	оплетка — 94 %
Диаметр и количество жил	0.08 мм × 60 (23 AWG)
Внешний диаметр кабеля	6.8 мм
Температура эксплуатации	-50 °С до +60 °С



01-6028 Кабель микрофонный REXANT



Цвет оболочки: синий
Сечение: $2 \times 0.25 \text{ мм}^2$ + экран
Диаметр кабеля: 6.8 мм
В бухте: 100 м
В упаковке: 1 бухта
В коробке: 2 шт.

01-6028-6 Кабель микрофонный PROCONNECT



Цвет оболочки: синий
Сечение: $2 \times 0.25 \text{ мм}^2$ + экран
Диаметр кабеля: 6.8 мм
В бухте: 100 м
В упаковке: 1 бухта
В коробке: 2 шт.

01-6029 Кабель микрофонный REXANT



Цвет оболочки: черный
Сечение: $2 \times 0.25 \text{ мм}^2$ + экран
Диаметр кабеля: 6.8 мм
В бухте: 100 м
В упаковке: 1 бухта
В коробке: 2 шт.

01-6029-6 Кабель микрофонный PROCONNECT



Цвет оболочки: черный
Сечение: $2 \times 0.25 \text{ мм}^2$ + экран
Диаметр кабеля: 6.8 мм
В бухте: 100 м
В упаковке: 1 бухта
В коробке: 2 шт.

Кабель монтажный ПГВА (автомобильный)

WWW.REXANT.INFO • WWW.REXANT.RU • WWW.PROSОНEST.SU



КАБЕЛЬ

Кабель монтажный ПГВА (автомобильный)

REXANT

Кабель монтажный ПГВА (автомобильный)

Артикул	Сечение, мм ²	Цвет	В упаковке/коробке	Бухта
01-6511	0,5	Белый	1/10	100 м
01-6512		Желтый		
01-6513		Зеленый		
01-6514		Красный		
01-6515		Синий		
01-6516		Черный		
01-6501	0,75	Белый	1/10	
01-6502		Желтый		
01-6503		Зеленый		
01-6504		Красный		
01-6505		Синий		
01-6506		Черный		
01-6521	1	Белый	1/8	
01-6522		Желтый		
01-6523		Зеленый		
01-6524		Красный		
01-6525		Синий		
01-6526		Черный		
01-6531	1,5	Белый	1/6	
01-6532		Желтый		
01-6533		Зеленый		
01-6534		Красный		
01-6535		Синий		
01-6536		Черный		
01-6541	2,5	Белый	1/4	
01-6542		Желтый		
01-6543		Зеленый		
01-6544		Красный		
01-6545		Синий		
01-6546		Черный		



WWW.REXANT.INFO • WWW.REXANT.RU • WWW.PROCONNECT.SU

КАБЕЛИ

Кабель ВВГ нг(А)-FRLS

WWW.REXANT.INFO • WWW.REXANT.RU • WWW.PROSОНEST.SU

ВВГ нг(А)-FRLS 2

ВВГ нг(А)-FRLS 3

ВВГ нг(А)-FRLS 4

ВВГ нг(А)-FRLS 5

КАБЕЛЬ

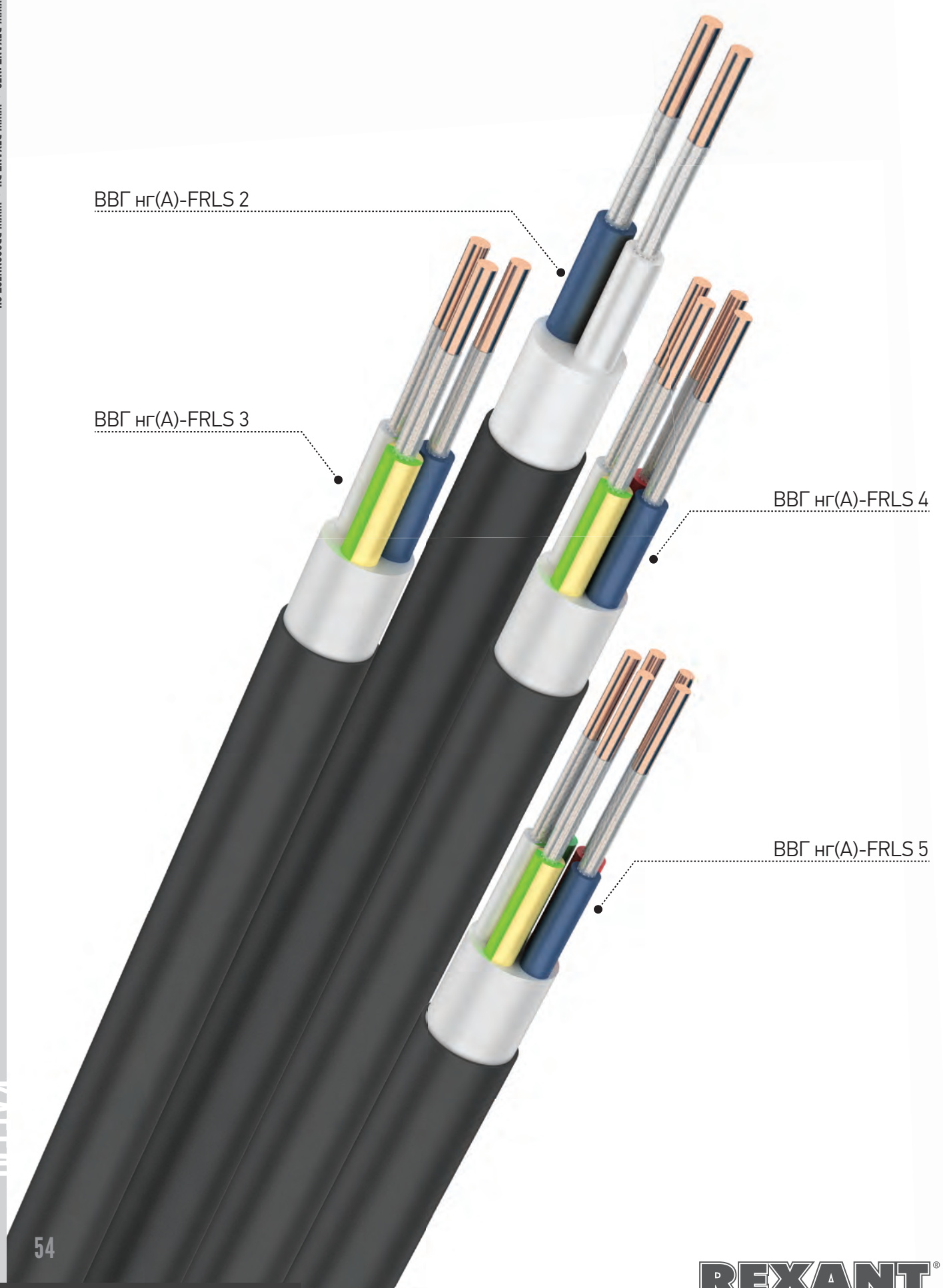

Силовой кабель NYM

01-8307 Кабель NYM-J 2x1.5



Цвет оболочки: серый
Структура: 2 × 1,5 мм²
В бухте: 100 м
В упаковке: 1 шт.
В коробке: 1 шт.

01-8308 Кабель NYM-J 2x2.5



Цвет оболочки: серый
Структура: 2 × 2,5 мм²
В бухте: 100 м
В упаковке: 1 шт.
В коробке: 1 шт.

01-8309 Кабель NYM-J 3x1.5

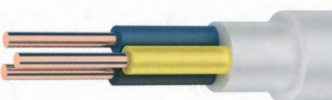

Цвет оболочки: серый
Структура: 3 × 1,5 мм²
В бухте: 100 м
В упаковке: 1 шт.
В коробке: 1 шт.

01-8310 Кабель NYM-J 3x2.5 (В0КЗ)

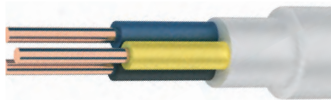

Цвет оболочки: серый
Структура: 3 × 2,5 мм²
В бухте: 100 м
В упаковке: 1 шт.
В коробке: 1 шт.

Силовой кабель ВВГ(п)(нг)(LS)

01-8201-3 Кабель ВВГнг(А)-П 2x1.5 ГОСТ

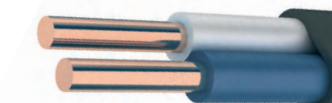

Цвет оболочки: черный
Структура: 2 × 1,5 мм²
В бухте: 100 м
В упаковке: 1 шт.
В коробке: 1 шт.

01-8202-3 Кабель ВВГнг(А)-П 2x2.5 ГОСТ

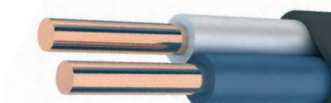

Цвет оболочки: черный
Структура: 2 × 2,5 мм²
В бухте: 100 м
В упаковке: 1 шт.
В коробке: 1 шт.

01-8211-3 Кабель ВВГнг(А)-П 3x1.5 ГОСТ



Цвет оболочки: черный
Структура: 3 × 1,5 мм²
В бухте: 100 м
В упаковке: 1 шт.
В коробке: 1 шт.

01-8212-3 Кабель ВВГнг(А)-П 3x2.5 ГОСТ



Цвет оболочки: черный
Структура: 3 × 2,5 мм²
В бухте: 100 м
В упаковке: 1 шт.
В коробке: 1 шт.

01-8213-2 Кабель ВВГнг(А)-LS-П 2x2.5 ГОСТ

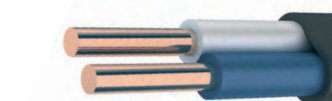

Цвет оболочки: черный
Структура: 2 × 2,5 мм²
В бухте: 100 м
В упаковке: 1 шт.
В коробке: 1 шт.

01-8214-2 Кабель ВВГнг(А)-LS-П 2x1.5 ГОСТ

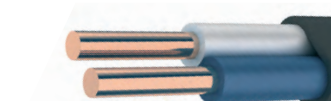

Цвет оболочки: черный
Структура: 2 × 1,5 мм²
В бухте: 100 м
В упаковке: 1 шт.
В коробке: 1 шт.

01-8271-2 Кабель ВВГнг(А)-LS-П 3x1.5 ГОСТ



Цвет оболочки: черный
Структура: 3 × 1,5 мм²
В бухте: 100 м
В упаковке: 1 шт.
В коробке: 1 шт.

01-8272-2 Кабель ВВГнг(А)-LS-П 3x2.5 ГОСТ

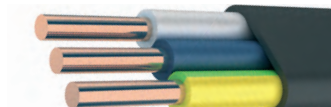

Цвет оболочки: черный
Структура: 3 × 2,5 мм²
В бухте: 100 м
В упаковке: 1 шт.
В коробке: 1 шт.

Кабель ВВГнг(а) FRLS

01-8022 Кабель ВВГ нг(А)-FRLS REXANT



Цвет оболочки: черный
Структура: 2 × 2.5 мм²
В бухте: 200 м
В упаковке: 1 бухта
В коробке: 1 шт.

01-8024 Кабель ВВГ нг(А)-FRLS REXANT



Цвет оболочки: черный
Структура: 3 × 2.5 мм²
В бухте: 100 м
В упаковке: 1 бухта
В коробке: 1 шт.

01-8026 Кабель ВВГ нг(А)-FRLS REXANT



Цвет оболочки: черный
Структура: 4 × 2.5 мм²
В бухте: 100 м
В упаковке: 1 бухта
В коробке: 1 шт.

01-8027 Кабель ВВГ нг(А)-FRLS REXANT



Цвет оболочки: черный
Структура: 5 × 2.5 мм²
В бухте: 100 м
В упаковке: 1 бухта
В коробке: 1 шт.

01-8028 Кабель ВВГ нг(А)-FRLS REXANT



Цвет оболочки: черный
Структура: 5 × 2.5 мм²
В бухте: 100 м
В упаковке: 1 бухта
В коробке: 1 шт.

01-8321-1 Кабель ВВГнг(А)-FRLS 2х1.5 -0.66



Цвет оболочки: черный
Структура: 2 × 1.5 мм²
В бухте: 100 м
В упаковке: 1 бухта
В коробке: 1 шт.

01-8331-1 Кабель ВВГнг(А)-FRLS 3х1.5 -0.66



Цвет оболочки: черный
Структура: 3 × 1.5 мм²
В бухте: 100 м
В упаковке: 1 бухта
В коробке: 1 шт.

Кабель РКГМ/ПГРО

01-8093 Кабель РКГМ (ПГРО) - 1.5



ТУ 16-705-330-84
Цвет оболочки: белый
Структура: 1.5 мм²
В бухте: 200 м
В упаковке: 1 шт.
В коробке: 1 шт.

01-8094 Кабель КГ - 2.5



ТУ 16-705-330-84
Цвет оболочки: белый
Структура: 6 мм²
В бухте: 500 м
В упаковке: 1 шт.
В коробке: 1 шт.

01-8095 Кабель РКГМ (ПГРО) - 4.0

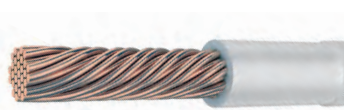

Цвет оболочки: белый
Структура: 4.0 мм²
В бухте: 200 м
В упаковке: 1 шт.
В коробке: 1 шт.

01-8096 Кабель КГ - 6.0



ТУ 16-705-330-84
Цвет оболочки: белый
Структура: 2.5 мм²
В бухте: 200 м
В упаковке: 1 шт.
В коробке: 1 шт.

Кабель гибкий КГ

Артикул	ТУ	Цвет	Структура	В упаковке	В коробке шт.
01-8411	3540-00738229892-2012	Черный	1 × 16.0	100 м	1
01-8413			1 × 35.0		
01-8417			2 × 1.5	150 м	1
01-8418			2 × 2.5	100 м	
01-8420			3 × 1.5	150 м	



Провод ПБППГ (ПУГНП) / ПУГВВ

01-8350-1 Провод ПБППГ (ПУГНП)



ГОСТ 31565-2012
Цвет оболочки: белый
Структура: $2 \times 1.5 \text{ мм}^2$
В бухте: 100 м
В упаковке: 1 шт.
В коробке: 1 шт.

01-8351-1 Провод ПБППГ (ПУГНП)



ГОСТ 31565-2012
Цвет оболочки: белый
Структура: $2 \times 2.5 \text{ мм}^2$
В бухте: 100 м
В упаковке: 1 шт.
В коробке: 1 шт.

01-8352-1 Провод ПБППГ (ПУГНП)

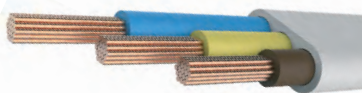

ГОСТ 31565-2012
Цвет оболочки: белый
Структура: $3 \times 1.5 \text{ мм}^2$
В бухте: 100 м
В упаковке: 1 шт.
В коробке: 1 шт.

01-8353-1 Провод ПБППГ (ПУГНП)

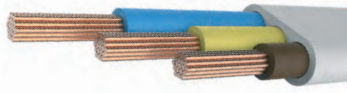

ГОСТ 31565-2012
Цвет оболочки: белый
Структура: $3 \times 2.5 \text{ мм}^2$
В бухте: 100 м
В упаковке: 1 шт.
В коробке: 1 шт.

Провод ПВС

01-8032-3 Провод ПВС 2x1.0 белый ГОСТ



Цвет оболочки: белый
Структура: $2 \times 1.0 \text{ мм}^2$
В бухте: 200 м
В упаковке: 1 шт.
В коробке: 1 шт.

01-8032-4 Провод ПВС 2x1.0 черный ГОСТ



Цвет оболочки: черный
Структура: $2 \times 1.0 \text{ мм}^2$
В бухте: 200 м
В упаковке: 1 шт.
В коробке: 1 шт.

01-8034-5 Провод ПВС 2x1.5 (ККЗ) ГОСТ



Цвет оболочки: черный
Структура: $2 \times 1.5 \text{ мм}^2$
В бухте: 150 м
В упаковке: 1 шт.
В коробке: 1 шт.

01-8036-3 Провод ПВС 2x2.5 (ККЗ) ГОСТ



Цвет оболочки: черный
Структура: $2 \times 2.5 \text{ мм}^2$
В бухте: 100 м
В упаковке: 1 шт.
В коробке: 1 шт.

Шнур ШВВП

01-8082-6 Провод ШВВП 2x0.5 ГОСТ



Цвет оболочки: белый
Структура: $2 \times 0.5 \text{ мм}^2$
В бухте: 300 м
В упаковке: 1 шт.
В коробке: 1 шт.

01-8086-6 Провод ШВВП 2x0.75 ГОСТ



Цвет оболочки: белый
Структура: $2 \times 0.75 \text{ мм}^2$
В бухте: 200 м
В упаковке: 1 шт.
В коробке: 1 шт.

Провод для прогрева бетона

51-0001 Провод ПНСВ 1x1.2 мм ч. п/э. REXANT



Цвет оболочки: белый
Структура: $1 \times 1.2 \text{ мм}^2$
В бухте: 1000 м
В упаковке: 1 шт.
В коробке: 1 шт.

05-1001 Джек телефонный REXANT



Тип: 4P-4C
В упаковке: 100 шт.
В коробке: 20000 шт.



05-1001-3 Джек телефонный PROCONNECT



Тип: 4P-4C
В упаковке: 100 шт.
В коробке: 20000 шт.



05-1011-3 Джек телефонный PROCONNECT

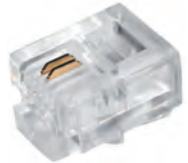

Тип: 6P-2C
В упаковке: 100 шт.
В коробке: 20000 шт.



05-1012 Джек телефонный REXANT



Тип: 6P-4C
В упаковке: 100 шт.
В коробке: 20000 шт.



05-1012-3 Джек телефонный PROCONNECT



Тип: 6P-4C
В упаковке: 100 шт.
В коробке: 20000 шт.



05-1013 Джек телефонный REXANT



Тип: 6P-6C
В упаковке: 100 шт.
В коробке: 20000 шт.



05-1021 Джек RJ-45 REXANT



Тип: 8P-8C
Категория: Cat. 5e
В упаковке: 100 шт.
В коробке: 10000 шт.



05-1021-3 Джек RJ-45 PROCONNECT



Тип: 8P-8C
Категория: Cat. 5e
В упаковке: 100 шт.
В коробке: 10000 шт.



05-1021-6 Джек RJ-45 PROCONNECT



Тип: 8P-8C
Категория: Cat. 5e
В упаковке: 100 шт.
В коробке: 10000 шт.



05-1023 Джек RJ-45 экран REXANT



Тип: 8P-8C
Категория: Cat. 5e
В упаковке: 100 шт.
В коробке: 5000 шт.



05-1031 Джек RJ-45 REXANT



Тип: 8P-8C
Категория: Cat. 6
В упаковке: 100 шт.
В коробке: 10000 шт.



05-1031-4 Джек RJ-45 REXANT



Тип: 8P-8C
Категория: Cat. 6



Разъёмы «RJ»

05-1041 Джек RJ-50 REXANT



Тип: 10P-10C
Категория: Cat. 5e
В упаковке: 50 шт.
В коробке: 10000 шт.



05-1050 ДЖЕК RJ-45 с клеммной колодкой REXANT



Тип: 8P-8C
В упаковке: 1 шт.
В коробке: 100 шт.



05-1051 Джек 8P8C быстрозажимной REXANT



Тип: 8P-8C
В упаковке: 50 шт.
В коробке: 10000 шт.



05-1111 Гнездо REXANT



Тип: 6P-4C
Материал: пластик 623K
В упаковке: 100 шт.
В коробке: 5000 шт.



05-1112 Гнездо REXANT

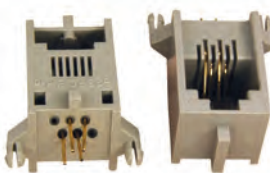

Предназначено для монтажа на плату
Тип: 6P-4C
Материал: пластик 623PCBH
В упаковке: 60 шт.
В коробке: 2500 шт.



05-1113 Гнездо REXANT



Предназначено для монтажа на плату
Тип: 6P-4C
В упаковке: 160 шт.
В коробке: 2500 шт.



05-1122 Гнездо REXANT



Предназначено для монтажа на плату
Тип: 8P-8C (с экраном)
Категория: Cat. 5e
В упаковке: 100 шт.
В коробке: 1500 шт.



REXANT Колпачок для RJ-45



05-1201



05-1205



05-1209



05-1203



05-1206



05-1210



05-1204



05-1208

В упаковке: 100 шт.
В коробке: 2500 шт.

Разъёмы «TV»

05-2011 Штекер TV с пружиной REXANT



Тип: без пайки
Корпус: металл
В упаковке: 100 шт.
В коробке: 2000 шт.

05-2011-4 Штекер TV с пружиной PROCONNECT



Тип: без пайки
Корпус: металл
В упаковке: 100 шт.
В коробке: 2000 шт.

05-2013-1 Штекер TV REXANT



Тип: без пайки
Корпус: металл
Контакт: «Gold»
В упаковке: 10 шт.
В коробке: 250 шт.

05-2012 Штекер TV REXANT



Тип: без пайки
Корпус: металл
В упаковке: 10 шт.
В коробке: 250 шт.

05-2014-4 Гнездо TV с пружиной PROCONNECT



Тип: без пайки
Корпус: металл
В упаковке: 100 шт.
В коробке: 2000 шт.

05-2014 Гнездо TV с пружиной REXANT



Тип: без пайки
Корпус: металл
В упаковке: 100 шт.
В коробке: 2000 шт.

05-2031 Штекер TV «Орех» REXANT



Тип: без пайки
Корпус: металл
В упаковке: 100 шт.
В коробке: 2500 шт.

05-2015 Гнездо TV REXANT



Тип: без пайки
Корпус: металл
В упаковке: 10 шт.
В коробке: 250 шт.

05-2041 Штекер TV REXANT



Тип: без пайки
Корпус: белый
В упаковке: 100 шт.
В коробке: 5000 шт.

05-2032 Гнездо TV «Орех» REXANT



Тип: без пайки
Корпус: металл
В упаковке: 100 шт.
В коробке: 2500 шт.

05-2041-2 Штекер TV PROCONNECT



Тип: без пайки
Корпус: металл
Корпус: белый
В упаковке: 100 шт.
В коробке: 2500 шт.

05-2041-1 Штекер TV REXANT



Тип: без пайки
Контакт: «Gold»
Корпус: белый
В упаковке: 100 шт.
В коробке: 2500 шт.

Разъёмы «TV»

05-2042 Штекер TV REXANT



Тип: без пайки
Контакт: металл
Корпус: черный
В упаковке: 100 шт.
В коробке: 2500 шт.

05-2042-1 Штекер TV REXANT



Тип: без пайки
Контакт: «Gold»
Корпус: черный
В упаковке: 100 шт.
В коробке: 2500 шт.

05-2042-2 Штекер TV PROCONNECT



Тип: без пайки
Контакт: металл
Корпус: черный
В упаковке: 100 шт.
В коробке: 2500 шт.

05-2043 Гнездо TV REXANT



Тип: без пайки
Корпус: белый
В упаковке: 100 шт.
В коробке: 2500 шт.

05-2044-2 Гнездо TV PROCONNECT



Тип: без пайки
Корпус: черный
В упаковке: 100 шт.
В коробке: 2500 шт.

05-2043-2 Гнездо TV PROCONNECT



Тип: без пайки
Корпус: белый
В упаковке: 100 шт.
В коробке: 2500 шт.

05-2044 Гнездо TV REXANT



Тип: без пайки
Корпус: черный
В упаковке: 100 шт.
В коробке: 2500 шт.

05-2061 Штекер TV REXANT



Тип: без пайки / угловой
Корпус: белый
В упаковке: 100 шт.
В коробке: 2500 шт.

05-2081 Гнездо TV REXANT



Тип: на корпус
Контакт: металл
В упаковке: 100 шт.
В коробке: 2500 шт.

05-2062 Гнездо TV REXANT



Тип: без пайки / угловой
Корпус: белый
В упаковке: 100 шт.
В коробке: 2500 шт.

05-4307 Штекер TV REXANT



Тип: под обжим
Корпус: металл
В упаковке: 100 шт.
В коробке: 2000 шт.

05-4306 Гнездо TV REXANT



Тип: под обжим
Корпус: металл
В упаковке: 100 шт.
В коробке: 2000 шт.

Разъёмы «BNC»

05-3001 Штекер BNC RG-58 REXANT



Тип: под обжим
В упаковке: 100 шт.
В коробке: 1000 шт.

05-3002 Штекер BNC RG-59 REXANT



Тип: под обжим
В упаковке: 100 шт.
В коробке: 1000 шт.

05-3003 Штекер BNC RG-6 REXANT



Тип: под обжим
В упаковке: 100 шт.
В коробке: 1000 шт.

05-3036 Штекер BNC RG-6 компрессионный



Тип: под опрессовку
В упаковке: 50 шт.
В коробке: 1000 шт.

05-3071 Штекер BNC с колпачком REXANT



Тип: под винт
В упаковке: 50 шт.
В коробке: 1000 шт.

05-3071-2 Штекер BNC REXANT



Тип: под винт
В упаковке: 50 шт.
В коробке: 1000 шт.

05-3071-4 Штекер BNC с колпачком PROCONNECT



Тип: под винт
В упаковке: 50 шт.
В коробке: 1000 шт.

05-3072 Штекер BNC с колпачком REXANT



Тип: под винт /угловой
В упаковке: 50 шт.
В коробке: 1000 шт.

05-3072-4 Штекер BNC с колпачком PROCONNECT



Тип: под винт /угловой
В упаковке: 50 шт.
В коробке: 1000 шт.

05-3073 Штекер BNC с пружиной REXANT



Тип: под винт
В упаковке: 50 шт.
В коробке: 1000 шт.

05-3073-4 Штекер BNC с пружиной PROCONNECT



Тип: под винт
В упаковке: 50 шт.
В коробке: 1000 шт.

05-3075 Штекер BNC с пружиной REXANT



Тип: под пайку
В упаковке: 50 шт.
В коробке: 1000 шт.

Разъёмы «BNC»

05-3075-4 Штекер BNC с пружиной PROCONNECT



Тип: под пайку
В упаковке: 50 шт.
В коробке: 1000 шт.

05-3076 Штекер BNC REXANT



Тип: с клеммной колодкой
В упаковке: 50 шт.
В коробке: 1000 шт.

05-3076-2 Штекер BNC REXANT



Тип: с быстрозажимной колодкой
В упаковке: 50 шт.
В коробке: 1000 шт.

05-3076-4 Штекер BNC PROCONNECT



Тип: с клеммной колодкой
В упаковке: 50 шт.
В коробке: 1000 шт.

05-3081 Гнездо BNC REXANT



Тип: с клеммной колодкой
В упаковке: 50 шт.
В коробке: 1000 шт.

05-3082 Гнездо BNC с колпачком REXANT



Тип: под винт
В упаковке: 50 шт.
В коробке: 1000 шт.

05-3082-4 Гнездо BNC с колпачком PROCONNECT



Тип: под винт
В упаковке: 50 шт.
В коробке: 1000 шт.

05-3101 Гнездо BNC REXANT



Тип: на корпус
В упаковке: 100 шт.
В коробке: 2500 шт.

05-3101-4 Гнездо BNC PROCONNECT



Тип: для монтажа на корпус
В упаковке: 100 шт.
В коробке: 2500 шт.

05-3102 Гнездо BNC удлиненный REXANT



Тип: на корпус
В упаковке: 100 шт.
В коробке: 2500 шт.

05-3103 Гнездо BNC пластик REXANT



Тип: на корпус
В упаковке: 100 шт.
В коробке: 2500 шт.

05-3105 Гнездо BNC PROCONNECT



Тип: на плату
В упаковке: 100 шт.
В коробке: 2500 шт.

05-3121 Штекер BNC с проводом



Длина провода: 20 см



Разъёмы «F»

05-4001 Разъём F RG-58 REXANT



Тип кабеля: RG-58
Тип: накрутка
В упаковке: 100 шт.
В коробке: 5000 шт.

05-4001-4 Разъём F RG-58 PROCONNECT



Тип кабеля: RG-58
Тип: накрутка
В упаковке: 100 шт.
В коробке: 5000 шт.

05-4002 Разъём F RG-59 REXANT



Тип кабеля: RG-59
Тип: накрутка
В упаковке: 100 шт.
В коробке: 5000 шт.

05-4002-4 Разъём F RG-59 PROCONNECT



Тип кабеля: RG-59
Тип: накрутка
В упаковке: 100 шт.
В коробке: 5000 шт.

Разъёмы «F»

05-4003 Разъем F RG-6 REXANT



Тип кабеля: RG-6
Тип: накрутка
В упаковке: 100 шт.
В коробке: 5000 шт.

05-4003-1 Разъем F RG-6 REXANT



Исполнение: «Gold»
Тип: накрутка
Тип кабеля: RG-6
В упаковке: 100 шт.
В коробке: 5000 шт.

05-4003-4 Разъем F RG-6 PROCONNECT



Тип кабеля: RG-6
Тип: накрутка
В упаковке: 100 шт.
В коробке: 5000 шт.

05-4003-5 Разъем F RG-6 PROCONNECT



Тип кабеля: RG-6
Тип: накрутка
Исполнение: «Gold»
В упаковке: 100 шт.
В коробке: 5000 шт.

05-4003-6 Разъем F RG-6 PROCONNECT



Тип кабеля: RG-6
Тип: накрутка
В упаковке: 100 шт.
В коробке: 5000 шт.

05-4003-8 Разъем F RG-6 REXANT



Тип кабеля: RG-6
Тип: "быстрый"
В упаковке: 100 шт.
В коробке: 5000 шт.

05-4005 Разъем F SAT REXANT



Тип кабеля: SAT
Тип: накрутка
В упаковке: 100 шт.
В коробке: 5000 шт.

05-4005-4 Разъем F SAT PROCONNECT



Тип кабеля: SAT
Тип: накрутка
В упаковке: 100 шт.
В коробке: 5000 шт.

05-4006 Разъем F RG-11 (без пина) REXANT



Тип кабеля: RG-11
Тип: накрутка
В упаковке: 100 шт.
В коробке: 2500 шт.

05-4006-4 Разъем F RG-11 (без пина) PROCONNECT



Тип кабеля: RG-11
Тип: накрутка
В упаковке: 100 шт.
В коробке: 2500 шт.

05-4007 Разъем F RG-11 (с пином) REXANT



Тип кабеля: RG-11
Тип: накрутка
В упаковке: 100 шт.
В коробке: 1000 шт.

05-4007-4 Разъем F RG-11 (с пином) PROCONNECT



Тип кабеля: RG-11
Тип: накрутка
В упаковке: 100 шт.
В коробке: 1000 шт.

Разъёмы «F»

05-4008 Разъем F RG-11 (обжим) REXANT



Тип кабеля: RG-11
Тип: под обжим
В упаковке: 50 шт.
В коробке: 2000 шт.

05-4031 Разъем F REXANT



Тип кабеля: RG-6
Тип: под обжим
В упаковке: 100 шт.
В коробке: 2000 шт.

05-4034-1 Разъем F RG-6 REXANT



Тип кабеля: RG-6
Тип: под обжим
В упаковке: 100 шт.
В коробке: 2000 шт.

05-4034-4 Разъем F PROCONNECT



Тип кабеля: RG-6
Тип: под обжим
В упаковке: 100 шт.
В коробке: 5000 шт.

05-4036 Разъем F RG-6 REXANT



Тип: компрессионный
Тип кабеля: RG-6
В упаковке: 50 шт.
В коробке: 2500 шт.

05-4041 Разъем F RG-6 обжим REXANT



Тип кабеля: RG-6
Тип: под обжим
В упаковке: 100 шт.
В коробке: 2000 шт.

05-4081 Заглушка F REXANT



Волновое сопротивление: 75 Ом
В упаковке: 100 шт.
В коробке: 5000 шт.

05-4102-4 Гнездо F PROCONNECT



Тип: на корпус
В упаковке: 100 шт.
В коробке: 5000 шт.

05-4103 Гнездо F REXANT



Тип: на корпус
В упаковке: 100 шт.
В коробке: 5000 шт.

05-4103-4 Гнездо F PROCONNECT



Тип: на корпус
В упаковке: 100 шт.
В коробке: 5000 шт.

05-4106 Гнездо F REXANT



Тип: на корпус
В упаковке: 100 шт.
В коробке: 5000 шт.

Разъёмы «RCA»

14-0341 Штекер SVHS REXANT



Тип: под пайку
Корпус: черный
В упаковке: 100 шт.
В коробке: 5000 шт.

14-0401 Штекер RCA REXANT



Тип: под пайку
Корпус: белый
В упаковке: 100 шт.
В коробке: 5000 шт.

14-0402 Штекер RCA REXANT



Тип: под пайку
Корпус: желтый
В упаковке: 100 шт.
В коробке: 5000 шт.

14-0403 Штекер RCA REXANT



Тип: под пайку
Корпус: красный
В упаковке: 100 шт.
В коробке: 5000 шт.

14-0404 Штекер RCA REXANT



Тип: под пайку
Корпус: черный
В упаковке: 100 шт.
В коробке: 5000 шт.

14-0405 Штекер RCA REXANT



Тип: под пайку
Корпус: синий
В упаковке: 100 шт.
В коробке: 5000 шт.

14-0406 Штекер RCA REXANT



Тип: под пайку
Корпус: зеленый
В упаковке: 100 шт.
В коробке: 5000 шт.

14-0405-1 Штекер RCA с пружиной PROCONNECT



Тип: под пайку
Корпус: «Gold» / металл
В упаковке: 100 шт.
В коробке: 5000 шт.

Разъёмы «RCA»

14-0405-4 Штекер RCA с пружиной PROCONNECT



Тип: под пайку
Контакт: металл
Корпус: металл
В упаковке: 100 шт.
В коробке: 1000 шт.

14-0409 Штекер RCA с колпачком REXANT



Тип: под винт
Корпус: черный
В упаковке: 50 шт.
В коробке: 1000 шт.

14-0409-4 Штекер RCA с колпачком PROCONNECT



Тип: под винт
Корпус: черный
В упаковке: 50 шт.
В коробке: 1000 шт.

14-0410 Штекер RCA с пружиной REXANT



Тип: под винт
Корпус: металл
В упаковке: 100 шт.
В коробке: 1000 шт.

14-0410-4 Штекер RCA с пружиной PROCONNECT



Тип: под винт
Контакт: металл
Корпус: металл
В упаковке: 100 шт.
В коробке: 1000 шт.

14-0411 Штекер RCA с пружиной REXANT



Тип: под винт
Корпус: «Gold» / металл
В упаковке: 100 шт.
В коробке: 1000 шт.

14-0411-4 Штекер RCA с пружиной PROCONNECT



Тип: под винт
Контакт: «Gold»
Корпус: «Gold» / металл
В упаковке: 100 шт.
В коробке: 1000 шт.

14-0413 Штекер RCA REXANT



Тип: с клеммной колодкой
В упаковке: 50 шт.
В коробке: 1000 шт.

14-0414 Гнездо RCA REXANT



Тип: с клеммной колодкой
В упаковке: 50 шт.
В коробке: 1000 шт.

14-0413-2 Гнездо RCA REXANT



Тип: с быстрозажимной колодкой
В упаковке: 50 шт.
В коробке: 1000 шт.

14-0414-2 Гнездо RCA REXANT



Тип: с быстрозажимной колодкой
В упаковке: 50 шт.
В коробке: 1000 шт.

Разъёмы питания

14-0313 Штекер питания REXANT



Тип: с проводами
Штекер: 2,1 × 5,5 мм
Провод: 200 мм
В упаковке: 50 шт.
В коробке: 2000 шт.

14-0310 Гнездо питания REXANT



Тип: с проводами
Гнездо: 2,1 × 5,5 мм
Провод: 200 мм
В упаковке: 50 шт.
В коробке: 2000 шт.

14-0311 Штекер питания REXANT



Тип: под пайку
Штекер: 2,1 × 5,5 × 10 мм
В упаковке: 50 шт.
В коробке: 5000 шт.

14-0311-4 Штекер питания PROCONNECT



Тип: под пайку
Штекер: 2,1 × 5,5 × 14 мм
В упаковке: 50 шт.
В коробке: 5000 шт.

14-0312 Штекер питания REXANT



Тип: Тип: под пайку, угловой
Штекер: 2,1 × 5,5 мм
В упаковке: 50 шт.
В коробке: 5000 шт.

14-0314 Штекер питания REXANT



Тип: с клеммной колодкой
Штекер: 2,1 × 5,5 мм
В упаковке: 50 шт.
В коробке: 1000 шт.

14-0314-4 Штекер питания PROCONNECT



Тип: с клеммной колодкой
Штекер: 2,1 × 5,5 мм
В упаковке: 50 шт.
В коробке: 1000 шт.

14-0315 Гнездо питания REXANT



Тип: с клеммной колодкой
Штекер: 2,1 × 5,5 мм
В упаковке: 50 шт.
В коробке: 1000 шт.

14-0314-2 Штекер питания REXANT



Тип: с быстрозажимной колодкой
Штекер: 2,1 × 5,5 мм
В упаковке: 50 шт.
В коробке: 1000 шт.

14-0315-2 Гнездо питания REXANT



Тип: с быстрозажимной колодкой
Штекер: 2,1 × 5,5 мм
В упаковке: 50 шт.
В коробке: 1000 шт.

14-0317 Разветвитель питания REXANT



Разветвитель: 1 × 9
Разъёмы: 2,1 × 5,5 мм
В упаковке: 1 шт.
В коробке: 250 шт.

14-0322 Клемма на крону REXANT



Тип: прямая
В упаковке: 100 шт.
В коробке: 5000 шт.

14-0323 Клемма на крону REXANT



Тип: угловая
В упаковке: 100 шт.
В коробке: 5000 шт.

Разъёмы «CANON» XLR

14-0512 Гнездо «CANON» XLR REXANT



Тип: на шнур
Корпус: металл
В упаковке: 20 шт.
В коробке: 500 шт.

14-0514 Штекер «CANON» XLR REXANT



Тип: на шнур
Корпус: металл
В упаковке: 20 шт.
В коробке: 500 шт.

14-0521 Гнездо «CANON» XLR REXANT



Тип: на шнур, угловой
Корпус: металл
В упаковке: 10 шт.
В коробке: 250 шт.

14-0522 Штекер «CANON» XLR REXANT



Тип: на шнур, угловой
Корпус: металл
В упаковке: 10 шт.
В коробке: 250 шт.

14-0531 Гнездо «CANON» XLR REXANT



Тип: на корпус
В упаковке: 20 шт.
В коробке: 500 шт.

14-0532 Штекер «CANON» XLR REXANT



Тип: на корпус
В упаковке: 20 шт.
В коробке: 500 шт.

14-0542 Гнездо «CANON» XLR REXANT



Тип: на шнур
Корпус: синий
В упаковке: 20 шт.
В коробке: 500 шт.

14-0543 Гнездо «CANON» XLR REXANT



Тип: на шнур
Корпус: красный
В упаковке: 20 шт.
В коробке: 500 шт.

14-0544 Гнездо «CANON» XLR REXANT



Тип: на шнур
Корпус: желтый
В упаковке: 20 шт.
В коробке: 500 шт.

Разъемы «АВТО»

16-0201 Штекер автоприкуривателя REXANT



В упаковке: 50 шт.
В коробке: 1000 шт.

16-0202 Штекер автоприкуривателя REXANT



Опции: предохранитель
В упаковке: 50 шт.
В коробке: 500 шт.

16-0203 Штекер автоприкуривателя REXANT



Опции: предохранитель, индикатор
В упаковке: 50 шт.
В коробке: 500 шт.

16-0204 Штекер автоприкуривателя REXANT



Опции: предохранитель
Монтаж: жила: под винт
В упаковке: 50 шт.
В коробке: 500 шт.

16-0205 Штекер автоприкуривателя REXANT



Опции: предохранитель, кнопка
В упаковке: 10 шт.
В коробке: 240 шт.

16-0211 Гнездо автоприкуривателя REXANT



В упаковке: 50 шт.
В коробке: 500 шт.

16-0215 Удлинитель автоприкуривателя REXANT



Удлинитель автоприкуривателя от аккумулятора 1,5 м

16-0216 Удлинитель автоприкуривателя REXANT



Удлинитель автоприкуривателя от аккумулятора 3 м

Разъёмы «АВТО»

16-0217 Удлинитель автоприкуривателя REXANT



Удлинитель автоприкуривателя от аккумулятора 5 м

16-0219 Удлинитель автоприкуривателя REXANT



Удлинитель автоприкуривателя штекер-гнездо 3 м.

16-0401 Штекер антенный для автомагнитолы REXANT



В упаковке: 50 шт.
В коробке: 5000 шт.

16-0403 Штекер антенный для автомагнитолы REXANT



В упаковке: 50 шт.
В коробке: 5000 шт.

16-0412 Гнездо антенны REXANT



Тип: для монтажа на шнур
В упаковке: 50 шт.
В коробке: 2000 шт.

16-0421-4 Держатель предохранителя REXANT



Корпус: красный
В упаковке: 50 шт.
В коробке: 500 шт.

16-0218 Удлинитель автоприкуривателя REXANT



Удлинитель автоприкуривателя штекер-гнездо 1.5 м

16-0220 Удлинитель автоприкуривателя REXANT



Удлинитель автоприкуривателя штекер-гнездо 5 м.

16-0402 Штекер антенный для автомагнитолы REXANT



В упаковке: 50 шт.
В коробке: 2500 шт.

16-0411 Гнездо антенное для автомагнитолы REXANT



В упаковке: 50 шт.
В коробке: 5000 шт.

16-0421 Держатель предохранителя REXANT



Корпус: черный
В упаковке: 50 шт.
В коробке: 500 шт.

16-0422 Держатель предохранителя REXANT



Корпус: белый
В упаковке: 50 шт.
В коробке: 2500 шт.

Разъёмы «АВТО»

16-0431 Переходник антенны REXANT



Штекер: «Европа»
Гнездо: «Азия»
В упаковке: 50 шт.
В коробке: 2500 шт.

16-0432 Переходник антенны REXANT



Штекер: «Европа»
Гнездо: «Азия»
В упаковке: 50 шт.
В коробке: 2500 шт.

16-0433 Переходник антенны REXANT



Штекер: «Европа»
Гнездо: «Азия»
В упаковке: 50 шт.
В коробке: 2500 шт.

16-0434 Переходник антенны REXANT



Штекер: «Азия»
Гнездо: «Европа»
В упаковке: 50 шт.
В коробке: 2500 шт.

16-0501 Разъемы для автомагнитол REXANT



Разъем: 2 × «Евро» ISO
В упаковке: 10 шт.
В коробке: 250 шт.

16-0502 Разъемы для автомагнитол REXANT



Разъем: двоянное гнездо «Евро» ISO
В упаковке: 10 шт.
В коробке: 250 шт.

16-0503 Разъемы для автомагнитол REXANT



Разъем: двоянный «Евро» ISO
В упаковке: 10 шт.
В коробке: 250 шт.

16-0511 Концевик пластик REXANT



В упаковке: 50 шт.
В коробке: 1000 шт.

16-0512 Концевик металл REXANT



В упаковке: 50 шт.
В коробке: 2000 шт.

16-0513 Концевик пластиковый угловой REXANT



В упаковке: 50 шт.
В коробке: 1000 шт.

16-0601 Адаптер гнездо USB-A



Входное напряжение: DC 8-22 В
Выходное напряжение: DC 5 В
Максимальная сила тока: 3 А
В упаковке: 10 шт.
В коробке: 500 шт.

16-0602 Адаптергнездо 2 x USB-A REXANT



Входное напряжение: DC 8-22 В
Выходное напряжение: DC 5 В
Максимальная сила тока: 3 А
В упаковке: 10 шт.
В коробке: 500 шт.



Зажимы «крокодил»

16-0001 Зажим «крокодил» REXANT



Размер: 40 мм
В упаковке: 200 шт.
В коробке: 10000 шт.

16-0003 Зажим «крокодил» REXANT



Размер: 56 мм
В упаковке: 200 шт.
В коробке: 5000 шт.

16-0002 Зажим «крокодил» REXANT



Размер: 46 мм
В упаковке: 200 шт.
В коробке: 5000 шт.

16-0004 Зажим «крокодил» REXANT



Размер: 52 мм
В упаковке: 200 шт.
В коробке: 5000 шт.

Зажимы «крокодил»

16-0009

Зажим «крокодил» REXANT



Размер: 53 мм
В упаковке: 200 шт.
В коробке: 5000 шт.

16-0006

Зажим «крокодил» REXANT



Размер: 55 мм
В упаковке: 200 шт.
В коробке: 5000 шт.

16-0013

Зажим «крокодил» REXANT



Размер: 75 мм
В упаковке: 100 шт.
В коробке: 2000 шт.

16-0012

Зажим «крокодил» REXANT



Размер: 50 мм
В упаковке: 100 шт.
В коробке: 2000 шт.

16-0016

Зажим «крокодил» REXANT



Размер: 75 мм
В упаковке: 50 шт.
В коробке: 1000 шт.

16-0015

Зажим «крокодил» REXANT



Размер: 75 мм
В упаковке: 100 шт.
В коробке: 1000 шт.

16-0019-1

Зажим «крокодил» REXANT



Размер: 105 мм
В упаковке: 50 шт.
В коробке: 500 шт.

16-0018

Зажим «крокодил» REXANT



Размер: 90 мм
В упаковке: 50 шт.
В коробке: 500 шт.

16-0036

Зажим «крокодил» REXANT



Размер: 40 мм
В упаковке: 10 шт.
В коробке: 250 шт.

16-0020

Зажим «крокодил» REXANT



Размер: 150 мм
В упаковке: 20 шт.
В коробке: 200 шт.



Переходники SCART

17-1051 Адаптер SCART REXANT



Разъемы:

- штекер — SCART
- гнездо — RCA × 3
- гнездо — SVHS

Опции: тумблер переключения RCA и SVHS на вход или выход SCART
В упаковке: 10 шт.
В коробке: 500 шт.

17-1054 Адаптер SCART REXANT



Разъемы:

- штекер — SCART
- гнездо — SCART
- гнездо — RCA × 3
- гнездо — SVHS

Опции: тумблер переключения RCA и SVHS на вход или выход SCART
В упаковке: 10 шт.
В коробке: 200 шт.

17-1061 Адаптер SCART REXANT



Разъемы:

- штекер — SCART
- гнездо — RCA × 4

В упаковке: 10 шт.
В коробке: 500 шт.

17-1058 Адаптер SCART REXANT



Разъемы:

- штекер — SCART
- гнездо — SCART × 2
- гнездо — RCA × 3
- гнездо — SVHS

Опции: тумблер переключения RCA и SVHS на вход или выход SCART
В упаковке: 10 шт.
В коробке: 100 шт.

17-1063 Адаптер SCART REXANT



Разъемы:

- штекер — SCART
- гнездо — RCA × 3

Опции: тумблер переключения RCA на вход или выход SCART
В упаковке: 10 шт.
В коробке: 500 шт.

17-1062 Адаптер SCART REXANT



Разъемы:

- штекер — SCART
- гнездо — RCA × 3

В упаковке: 10 шт.
В коробке: 500 шт.



Переходники RCA

14-0421 Штекер RCA — гнездо RCA × 2 REXANT

*В упаковке: 50 шт.
В коробке: 2500 шт.*



14-0422 Гнездо RCA — гнездо RCA × 2 REXANT

*В упаковке: 50 шт.
В коробке: 2500 шт.*



14-0432 Гнездо RCA — гнездо RCA REXANT

*В упаковке: 50 шт.
В коробке: 5000 шт.*



14-0433 Гнездо RCA × 2 — гнездо RCA × 2 REXANT

*В упаковке: 50 шт.
В коробке: 2500 шт.*



14-0434 Гнездо RCA × 3 — гнездо RCA × 3 REXANT

*В упаковке: 50 шт.
В коробке: 2000 шт.*





Переходники VGA/DVI/HDMI

17-6801 Гнездо HDMI – штекер mini HDMI REXANT



*В упаковке: 10 шт.
В коробке: 500 шт.*

17-6805 Штекер HDMI – гнездо HDMI REXANT



*В упаковке: 10 шт.
В коробке: 600 шт.*

17-6806 Гнездо HDMI – гнездо HDMI REXANT



*В упаковке: 10 шт.
В коробке: 300 шт.*

17-6807 Штекер HDMI – гнездо DVI-D REXANT



*В упаковке: 10 шт.
В коробке: 250 шт.*

17-6808 Штекер VGA – гнездо DVI-D REXANT



*Прямой штекер
В упаковке: 10 шт.
В коробке: 250 шт.*

17-6809 Гнездо HDMI – гнездо HDMI REXANT



*Угловой штекер
В упаковке: 10 шт.
В коробке: 500 шт.*

Переходники VGA/DVI/HDMI

17-6810 Штекер HDMI – гнездо HDMI REXANT



Прямой штекер
В упаковке: 10 шт.
В коробке: 250 шт.

17-6811 Штекер DVI-D – гнездо HDMI REXANT



В упаковке: 10 шт.
В коробке: 500 шт.

17-6812 Штекер DVI-D – гнездо HDMI REXANT



Поворотный штекер
В упаковке: 10 шт.
В коробке: 250 шт.

17-6813 Штекер HDMI – гнездо HDMI REXANT



Поворотный штекер
В упаковке: 10 шт.
В коробке: 250 шт.

17-6815 Штекер HDMI micro – гнездо HDMI REXANT



Прямой штекер
В упаковке: 10 шт.
В коробке: 400 шт.

17-6816 Штекер HDMI micro – гнездо HDMI REXANT



Угловой штекер
В упаковке: 10 шт.
В коробке: 500 шт.

17-6817 Гнездо VGA – гнездо VGA REXANT



В упаковке: 10 шт.
В коробке: 500 шт.

17-6821 Штекер DVI – гнездо VGA REXANT



В упаковке: 10 шт.
В коробке: 250 шт.

17-6821-1 Штекер DVI-A – гнездо VGA REXANT



В упаковке: 10 шт.
В коробке: 250 шт.

17-6832 Штекер HDMI – гнездо HDMI × 2 REXANT



Длина шнура: 0,1 м
В упаковке: 10 шт.
В коробке: 100 шт.

17-6835-9 Переходник HDMI – гнездо VGA REXANT



Длина шнура: 0,1 м
В упаковке: 1 шт.
В коробке: 200 шт.

Переходники F / TV / BNC

05-2301 Гнездо TV – гнездо TV REXANT



*В упаковке: 50 шт.
В коробке: 3000 шт.*

05-2303 Штекер TV – гнездо TV REXANT



*В упаковке: 100 шт.
В коробке: 2000 шт.*

05-3201-1 Штекер BNC – гнездо F REXANT



*Корпус: «Gold»
В упаковке: 100 шт.
В коробке: 2000 шт.*

05-3201-5 Штекер BNC – гнездо F PROCONNECT



*Корпус: «Gold»
В упаковке: 50 шт.
В коробке: 2000 шт.*

05-3202-1 Штекер BNC – гнездо RCA REXANT



*Корпус: «Gold»
В упаковке: 50 шт.
В коробке: 1000 шт.*

05-2302 Штекер TV – штекер TV REXANT



*В упаковке: 100 шт.
В коробке: 3000 шт.*

05-3201 Штекер BNC – гнездо F REXANT



*В упаковке: 50 шт.
В коробке: 2000 шт.*

05-3201-4 Штекер BNC – гнездо F PROCONNECT



*В упаковке: 50 шт.
В коробке: 2000 шт.*

05-3202 Штекер BNC – гнездо RCA PROCONNECT



*В упаковке: 50 шт.
В коробке: 2000 шт.*

05-3202-4 Штекер BNC – гнездо RCA PROCONNECT



*В упаковке: 50 шт.
В коробке: 2000 шт.*

Переходники F / TV / BNC

05-3203 Гнездо BNC – гнездо BNC REXANT



В упаковке: 100 шт.
В коробке: 2500 шт.

05-3301 Штекер BNC – гнездо BNC × 2 REXANT



В упаковке: 50 шт.
В коробке: 2000 шт.

05-4201 Гнездо F – гнездо F REXANT



В упаковке: 100 шт.
В коробке: 5000 шт.

05-4201-4 Гнездо F – гнездо F PROCONNECT



В упаковке: 100 шт.
В коробке: 5000 шт.

05-4201-5 Гнездо F – гнездо F PROCONNECT



Корпус: «Gold»
В упаковке: 50 шт.
В коробке: 5000 шт.

05-4201-6 Гнездо F – гнездо F PROCONNECT



В упаковке: 100 шт.
В коробке: 5000 шт.

05-4202 Штекер F – штекер F REXANT



В упаковке: 100 шт.
В коробке: 2000 шт.

05-4202-4 Штекер F – штекер F PROCONNECT



В упаковке: 100 шт.
В коробке: 2000 шт.

05-4203 Штекер F – гнездо F REXANT



Тип: угловой
В упаковке: 100 шт.
В коробке: 2000 шт.

05-4204-4 Гнездо F × 3 PROCONNECT



В упаковке: 50 шт.
В коробке: 2000 шт.

05-4301 Гнездо F – гнездо TV REXANT



В упаковке: 100 шт.
В коробке: 2500 шт.

05-4301-4 Гнездо F – гнездо TV PROCONNECT



Тип: с кольцом
В упаковке: 100 шт.
В коробке: 2500 шт.

05-4302-4 Гнездо F – гнездо TV PROCONNECT



В упаковке: 100 шт.
В коробке: 2500 шт.

05-4303 Гнездо F – штекер TV REXANT



В упаковке: 100 шт.
В коробке: 2500 шт.

Переходники F / TV / BNC

05-4303-1 Гнездо F – штекер TV REXANT



Корпус: «Gold»
В упаковке: 100 шт.
В коробке: 2500 шт.

05-4303-4 Гнездо F – штекер TV PROCONNECT



В упаковке: 100 шт.
В коробке: 2500 шт.

05-4303-5 Гнездо F – штекер TV PROCONNECT



Корпус: «Gold»
В упаковке: 100 шт.
В коробке: 2500 шт.

05-4303-6 Гнездо F – штекер TV PROCONNECT



В упаковке: 100 шт.
В коробке: 2500 шт.

05-4311 Гнездо F – штекер TV REXANT



Тип: угловой
В упаковке: 50 шт.
В коробке: 1000 шт.

05-4311-4 Гнездо F – штекер TV PROCONNECT



Тип: угловой
В упаковке: 50 шт.
В коробке: 1000 шт.

05-4312 Гнездо F – гнездо TV REXANT



Тип: угловой
В упаковке: 50 шт.
В коробке: 1000 шт.

05-4312-4 Гнездо F – гнездо TV PROCONNECT



Тип: угловой
В упаковке: 50 шт.
В коробке: 1000 шт.

05-4361 Штекер F – штекер TV REXANT



В упаковке: 100 шт.
В коробке: 2500 шт.

05-4361-4 Штекер F – штекер TV PROCONNECT



В упаковке: 100 шт.
В коробке: 2500 шт.

05-4362 Гнездо TV – штекер F REXANT



В упаковке: 100 шт.
В коробке: 2500 шт.

05-4362-4 Гнездо TV – штекер F PROCONNECT



В упаковке: 100 шт.
В коробке: 2500 шт.

05-4205-4 Гнездо F × 4 PROCONNECT



В упаковке: 50 шт.
В коробке: 2000 шт.

05-4308-4 Штекер 3.5 – гнездо F PROCONNECT



В упаковке: 50 шт.
В коробке: 2500 шт.



Переходники 3.5/6.3

14-0202 Переходник 3.5 – 6.3 REXANT



Разъемы:
штекер – 6.3 мм стерео
гнездо – 3.5 мм стерео
В упаковке: 50 шт.
В коробке: 5000 шт.

14-0203 Переходник 3.5 – 3.5 REXANT



Разъемы:
гнездо – 2 × 3.5 мм стерео
В упаковке: 50 шт.
В коробке: 2500 шт.

14-0205 Переходник 3.5 – 6.3 REXANT



Разъемы:
штекер – 6.3 мм стерео
гнездо – 3.5 мм стерео
В упаковке: 50 шт.
В коробке: 1000 шт.

14-0212 Переходник 6.3 – 3.5 REXANT



Разъемы:
штекер – 3.5 мм стерео
гнездо – 6.3 мм стерео
В упаковке: 50 шт.
В коробке: 3000 шт.

14-0213 Переходник 6.3 – 3.5 REXANT



Разъемы:
штекер – 3.5 мм стерео
гнездо – 6.3 мм стерео
В упаковке: 50 шт.
В коробке: 2500 шт.

14-0423 Переходник 3.5 – 3.5 REXANT



Разъемы:
штекер – 3.5 мм стерео
гнездо – 2 × 3.5 мм стерео
В упаковке: 50 шт.
В коробке: 2500 шт.

14-0431 Переходник 3.5 – RCA REXANT



Разъемы:
штекер – 3.5 мм стерео
гнездо – 2 × RCA
В упаковке: 50 шт.
В коробке: 2500 шт.

14-0440 Стере штекер 3.5 с клеммной колодкой



Разъемы:
штекер – 3.5 мм стерео
клеммная колодка 3 выхода
В упаковке: 40 шт.
В коробке: 800 шт.

Переходники USB

18-1170 USB-A (штекер) - USB-A (штекер)



В упаковке: 50 шт.
В коробке: 2000 шт.

18-1171 USB-A (гнездо) - USB-B (штекер)



В упаковке: 50 шт.
В коробке: 2000 шт.

18-1172 USB-A (гнездо) - USB-A (гнездо)



В упаковке: 50 шт.
В коробке: 2000 шт.

18-1173 USB-A (гнездо) - микро-USB (штекер)



В упаковке: 50 шт.
В коробке: 2000 шт.

18-1174 USB-A (штекер) - mini-USB (штекер)



В упаковке: 50 шт.
В коробке: 2000 шт.

18-1175 USB-A (гнездо) - mini-USB (штекер)



В упаковке: 50 шт.
В коробке: 2000 шт.

18-1176 USB удлинитель по витой паре (8p8c)



В упаковке: 1 шт.
В коробке: 100 шт.

18-1882 Штекер USB 3.1 type C — гнездо USB 2.0



Цвет: черный
В упаковке: 1 шт.
В коробке: 250 шт.

Разъемы высокочастотные

05-5001 Разъем CRC9 RG 174 обжим, REXANT



В упаковке: 10 шт.
В коробке: 1000 шт.

05-5008 Разъем SMA приборный, гнездо, REXANT



Разъем с гайкой
В упаковке: 10 шт.
В коробке: 2000 шт.

Разъемы высокочастотные

05-5007 Разъем SMA гнездо RG 58, REXANT

В упаковке: 10 шт
В коробке: 1000 шт



05-5006 Разъем SMA штекер RG 58, REXANT

В упаковке: 10 шт
В коробке: 2000 шт



05-5009 Разъем гнездо SMA RG 174 обжим, REXANT

В упаковке: 10 шт
В коробке: 2000 шт



05-5010 Разъем штекер SMA RG 174 обжим, REXANT

В упаковке: 10 шт
В коробке: 2000 шт



05-5003 Разъем штекер FME RG 174 обжим, REXANT

В упаковке: 10 шт
В коробке: 2000 шт



05-5002 Разъем гнездо FME RG 174 обжим, REXANT

В упаковке: 10 шт
В коробке: 2000 шт



05-5005 Разъем штекер FME RG 58 обжим, REXANT

В упаковке: 10 шт
В коробке: 2000 шт



05-5004 Разъем гнездо FME RG 58 обжим, REXANT

В упаковке: 10 шт
В коробке: 2000 шт



Грозозащита для кабеля

05-3078 Для коаксиального кабеля REXANT

Тип разъема: BNC
Волновое сопротивление: 75 Ом
Максимальный ток: 5 кА
В упаковке: 10 шт.
В коробке: 100 шт.



05-3079 Для информационного кабеля REXANT

Тип разъема: RJ 45
Полоса пропускания: 1000 Мбит
Максимальный ток: 5 кА
В упаковке: 10 шт.
В коробке: 100 шт.



05-3079-1 Для информационного кабеля REXANT

Питание по PoE
Тип разъема: BNC
Волновое сопротивление: 75 Ом
Максимальный ток: 5 кА
В упаковке: 10 шт.
В коробке: 100 шт.



05-4000-1 На F-разъем 5-2400 МГц REXANT

Устройство, которое помогает недорого защитить вашу спутниковую или эфирную систему от электромагнитных импульсов во время грозы. Имеет малый коэффициент затухания и почти не влияет на качество сигнала; Имеет герметичный- влагозащитный корпус. Возможна установка как возле ресивера так и непосредственно возле самой антенны; Диапазон рабочих частот от 5 МГц до 2400 МГц. Это позволяет использовать устройство как в спутниковых, так и в эфирных системах.



Приемо-передатчик видео BNC

05-3077 Джек с усилителем REXANT



Джек BNC с усилителем и грозозащитой (блистер) JD-BNC10 REXANT предназначен для приемо-передачи видеосигнала на большие дистанции по витой паре без использования дополнительного питания. Подключение с помощью пассивного 1-канального приемо-передатчика видеосигнала позволяет передавать черно-белое изображение на расстоянии до 500 метров и цветное до 300 метров. Для защиты видеоборудования от грозовых электромагнитных импульсов в устройстве предусмотрена функция грозозащиты. Джек с усилителем подключается парами с помощью кабеля витая пара, с одной стороны провода один джек, для подключения видеочамеры, с другой второй джек, для подключения к монитору или видеорегистратору. Поддерживаемые видео форматы: PAL, NTSC, SECAM. Такой способ передачи видеосигнала позволяет значительно сэкономить средства на монтаже за счет замены КВК кабеля витой парой (арт.01-0002). Рабочий температурный диапазон от -10...+70 °С. Корпус разъемов изготовлен из ударопрочного пластика. Простые и удобные в монтаже устройства подходят для систем охранного наблюдения, охраны удаленных объектов, видеоконференций, передачи презентаций и многих других целей.

Тип: с грозозащитой
В упаковке: 2 шт
В коробке: 300 шт

05-3077-4 Джек с усилителем PROCONNECT



Джек BNC с усилителем (блистер) JD-BNC10 PROCONNECT предназначен для приемо-передачи видеосигнала на большие дистанции по витой паре без использования дополнительного питания. Подключение с помощью пассивного 1-канального приемо-передатчика видеосигнала позволяет передавать черно-белое изображение на расстоянии до 500 метров и цветное до 300 метров. Джек с усилителем подключается парами с помощью кабеля витая пара, с одной стороны провода один джек, для подключения видеочамеры, с другой второй джек, для подключения к монитору или видеорегистратору. Поддерживаемые видео форматы: PAL, NTSC, SECAM. Такой способ передачи видеосигнала позволяет значительно сэкономить средства на монтаже за счет замены КВК кабеля витой парой (арт.01-0002). Рабочий температурный диапазон от -10...+70 °С. Корпус разъемов изготовлен из ударопрочного пластика. Простые и удобные в монтаже устройства подходят для систем охранного наблюдения, охраны удаленных объектов, видеоконференций, передачи презентаций и многих других целей.

В упаковке: 2 шт
В коробке: 300 шт

05-3077-6 Джек с усилителем PROCONNECT



Джек BNC с усилителем (блистер) PROCONNECT предназначен для приемо-передачи видеосигнала на большие дистанции по витой паре без использования дополнительного питания. Подключение с помощью пассивного 1-канального приемо-передатчика видеосигнала позволяет передавать черно-белое изображение на расстоянии до 500 метров и цветное до 300 метров. Джек с усилителем подключается парами с помощью кабеля витая пара, с одной стороны провода один джек, для подключения видеочамеры, с другой второй джек, для подключения к монитору или видеорегистратору. Поддерживаемые видео форматы: PAL, NTSC, SECAM. Такой способ передачи видеосигнала позволяет значительно сэкономить средства на монтаже за счет замены КВК кабеля витой парой (арт.01-0002). Рабочий температурный диапазон от -10°С до +70°С. Корпус разъемов изготовлен из ударопрочного пластика. Простые и удобные в монтаже устройства подходят для систем охранного наблюдения, охраны удаленных объектов, видеоконференций, передачи презентаций и многих других целей.

В упаковке: 2 шт
В коробке: 300 шт

05-3080 Джек с усилителем REXANT



Джек BNC с усилителем и грозозащитой Video balun (блистер) влагозащищенный REXANT предназначен для приемо-передачи видеосигнала на большие дистанции по витой паре без использования дополнительного питания. Подключение с помощью пассивного 1-канального приемо-передатчика видеосигнала позволяет передавать черно-белое изображение на расстоянии до 500 метров и цветное до 300 метров. Для защиты видеоборудования от грозовых электромагнитных импульсов в устройстве предусмотрена функция грозозащиты. Особенностью данного устройства является повышенная влагозащищенность, что позволяет использовать его при влажности до 95%. Джек с усилителем подключается парами с помощью кабеля витая пара (не требует специнструмента), с одной стороны провода один джек, для подключения видеочамеры, с другой второй джек, для подключения к монитору или видеорегистратору. Поддерживаемые видео форматы: PAL, NTSC, SECAM. Такой способ передачи видеосигнала позволяет значительно сэкономить средства на монтаже за счет замены КВК кабеля витой парой (арт.01-0002). Рабочий температурный диапазон от -10...+70 °С. Корпус разъемов изготовлен из ударопрочного ABS пластика. Простые и удобные в монтаже устройства подходят для систем охранного наблюдения, охраны удаленных объектов, видеоконференций, передачи презентаций и многих других целей.

В упаковке: 2 шт
В коробке: 1 шт

05-3098 Приемо-передатчик видео BNC



Активный передатчик видео BNC по витой паре REXANT - предназначен для передачи видеосигнала на большие дистанции по витой паре. Подключается он с помощью 1-канального коаксиального кабеля и шнура питания с одной стороны и с другой стороны выводится с помощью кабеля витая пара, на приемник (05-3099, приобретается отдельно). Устройство является активным передатчиком и с помощью встроенного усилителя он может передавать сигнал устройству 05-3099 на расстоянии 1200 метров. При этом устройство 05-3099 Активный приемник видео BNC по витой паре REXANT имеет два выхода, благодаря чему вы сможете к одному источнику сигнал подключить сразу два приемника, будь то мониторы, DVR системы, телевизоры или другие устройства. Устройство поддерживает все популярные видео форматы: PAL, NTSC, SECAM. Таким образом, с помощью данного устройства, можно существенно сэкономить средства на монтаже за счет замены коаксиального кабеля витой парой (арт.01-0002). Корпус прибора изготовлен из высококачественного металла. Устройство простое и удобное для монтажа, подходит для систем охранного наблюдения, охраны удаленных объектов, видеоконференций, передачи презентаций и многих других целей.

1 канал для передачи видео
Питание: 12 В - 40 В DC или 9 В - 24 В AC
Передача видео на расстояние (MAX): 1200 м
Видео форматы: PAL, NTSC, SECAM
Полоса пропускания сигнала: 0-6 МГц
Потребляемая мощность: <1.5 Вт

Габариты устройства: 115 × 82 × 22 мм
Материал: металл
Вес: 170 г
В упаковке: 1 шт
В коробке: 1 шт

Приемо-передатчик видео BNC

05-3099

Приемо-передатчик видео BNC



Активный приемник видео BNC по витой паре REXANT - предназначен для приема видеосигнала от устройства 05-3098 (приобретается отдельно) с большой дистанции по витой паре. Подключается по витой паре к устройству 05-3098, и с другой стороны выводится на 2 коаксиальных кабеля. Приемник видео по витой паре REXANT имеет два выхода, благодаря чему вы сможете к одному источнику сигнала подключить сразу два приемника, будь то мониторы, DVR системы, телевизоры или другие устройства. Устройство является активным приемником и с помощью встроенного усилителя он может принимать сигнал от устройства 05-3098 на расстоянии 1200 метров. Устройства поддерживают все популярные видео форматы: PAL, NTSC, SECAM. Таким образом, с помощью данных устройств, можно существенно сэкономить средства на монтаже за счет замены коаксиального кабеля витой парой (арт. 01-0002). Корпус прибора изготовлен из высококачественного металла. Устройство простое и удобное для монтажа, подходит для систем охранного наблюдения, охраны удаленных объектов, видеоконференций, передачи презентаций и многих других целей.



2 канала на выходе
Прием видео на расстояние (MAX): 1200 м
Видео форматы: PAL, NTSC, SECAM
Полоса пропускания сигнала: 0-6 МГц
Питание: 12 В - 40 В DC или 9 В - 24 В AC
Потребляемая мощность: <1.5 Вт

Габариты устройства: 115 × 82 × 22 мм
Материал: металл
Вес: 180 г
В упаковке: 1 шт
В коробке: 1 шт

05-3095

Изолятор коаксиального кабеля



Изолятор коаксиального кабеля (BNC-BNC) REXANT - это устройство, предназначено для защиты сигнала идущего по коаксиальному кабелю от помех и искажений. Кроме этого, за счет изолятора повышается проходимость сигнала, и устраняются такие проблемы как мелькание, разрыв изображения и наложение кадров. Данный прибор прекрасно подойдет в тех случаях, когда прокладка коаксиального кабеля проходит вблизи кабельных коммуникаций, а так же на участках подверженных паразитным токам. Изолятор имеет встроенный фильтр, за счет которого обеспечивается повышенная устойчивость к скачкам напряжения, короткому замыканию и нестабильным нагрузкам в электросети. Устройство легко монтируется как в уже существующие системы, так и в новые системы и не требует дополнительного источника питания, что делает его установку еще проще.

Вносимые потери: <0.5 дБ
Полоса пропускания: 5 Гц - 10 МГц
Входное сопротивление: 75 Ом
Выходное сопротивление: 75 Ом
Напряжение изоляции: <800 В
Защита от скачков напряжения (TVS)
Габариты (устройство): 55 × 30 × 22 мм

Длина проводов: 555 мм
Материал: ABS пластик
Вес: 77 г
В упаковке: 1 шт
В коробке: 1 шт

05-3091

Приемо-передатчик видео BNC



Комбинированный приемо-передатчик видеосигнала и сигнала питания позволяет передавать и принимать изображение на большие дистанции по витой паре без использования дополнительного питания. Так же позволяет сэкономить на монтаже за счет замены КВК кабеля витой парой. Применяется в различных системах видеонаблюдения.

- 1 канал для передачи видео
- Используется для передачи сигнала питания
- Эффективная дистанция передачи: цветное изображение до 300м, черно-белое изображение до 600м, сигнал питания до 700 метров (в зависимости от подаваемого напряжения и энергопотребления)
- Не требуется дополнительный источник питания
- Подключается к приемнику и к передатчику с помощью BNC разъемов.
- Для передачи сигнала между джсемми используется витая пара, например, арт. 01-0043
- Поддерживаемые видео форматы: PAL, NTSC, SECAM
- Частота передаваемого сигнала: 0-6 МГц
В упаковке: 2 шт
В коробке: 1 шт

05-3090

Приемо-передатчик видео BNC



Адаптер штекер BNC + питание + аудиосигнал на 8P8C (RJ 45) предназначен для передачи изображения, звука и питания к видеоборудованию по витой паре. Использование адаптера исключает необходимость подключать питание к камере отдельно на месте ее использования, изображение, звук и питание передается по одному и тому же кабелю. В комплекте идут два адаптера, один со штекером BNC, выходом на микрофон и гнездом питания 2.2*5.5, другой со штекером BNC, выходом на микрофон и штекером питания 2.5 × 5.5.

- Совместим с форматами PAL, NTSC, SECAM
- Частота сигнала 250 МГц (-3 Дб)
- Расстояние передачи: видео 300 м
- Питание до 700 метров (в зависимости от подаваемого напряжения и энергопотребления)
- Защита от перепада напряжения до 2 кВ
- Максимальный ток 1.5 А
- Рекомендуется использовать с кабелем категории 5е
- Общий вес 105 грамм (2 адаптера в комплекте)
В упаковке: 2 шт
В коробке: 1 шт

Товары в розничной упаковке (пакет «боб») PROCONNECT

WWW.REXANT.INFO • WWW.REXANT.RU • WWW.PROCONNECT.SU

ТОВАРЫ В РОЗНИЧНОЙ УПАКОВКЕ



Арт.: 05-2011-4-7
РАЗЪЕМ штекер TV никель
с пружиной PROCONNECT
(ПАКЕТ БОБ) 1 шт.



Арт.: 05-4003-4-7
РАЗЪЕМ F-разъем RG-6 «AB»
PROCONNECT (ПАКЕТ БОБ) 1 шт.



Арт.: 05-1021-3-7
ДЖЕК штекер BNC CAT 5e
PROCONNECT (ПАКЕТ БОБ), 1 шт.



Арт.: 05-4201-6-7
ПЕРЕХОД зн. F - зн. F «БОЧКА»
без кольца PROCONNECT
(ПАКЕТ БОБ), 1 шт.

Арт.: 04-003
Стеллаж PROCONNECT 240x60 см

Товары в розничной упаковке (пакет «боб») PROCONNECT

Артикул	Наименование
03-0031-9	Телефонный двойник 6P-4C PROCONNECT (ПАКЕТ БОБ), 1 шт.
03-0032-9	Телефонный двойник гнездо- 2 гнездо 6P-4C PROCONNECT (ПАКЕТ БОБ), 1 шт.
03-0041-9	Телефонный тройник 6P-4C PROCONNECT (ПАКЕТ БОБ), 1 шт.
03-0101-9	Проходник 8P-8C RJ-45 PROCONNECT (ПАКЕТ БОБ), 1 шт.
03-0102-9	Двойник 8P-8C PROCONNECT (ПАКЕТ БОБ), 1 шт.
03-0103-9	Двойник гнездо- 2 гнездо 8P-8C PROCONNECT (ПАКЕТ БОБ), 1 шт.
05-1012-3-7	Джек телефонный 6P4C PROCONNECT PROCONNECT (ПАКЕТ БОБ), 1 шт.
05-1012-3-9	Джек телефонный 6P4C PROCONNECT (ПАКЕТ БОБ), 5 шт.
05-1021-3-7	ДЖЕК штекер 8P8C CAT 5e PROCONNECT (ПАКЕТ БОБ), 1 шт.
05-1021-3-9	ДЖЕК штекер 8P8C CAT 5e PROCONNECT (ПАКЕТ БОБ), 5 шт.
05-1021-6-7	ДЖЕК штекер 8P8C CAT 5e экном PROCONNECT (ПАКЕТ БОБ), 1 шт.
05-1021-6-9	ДЖЕК штекер 8P8C CAT 5e экном PROCONNECT (ПАКЕТ БОБ), 5 шт.
05-1021-7	ДЖЕК штекер 8P8C CAT 5e премиум PROCONNECT (ПАКЕТ БОБ), 1 шт.
05-1021-9	ДЖЕК штекер 8P8C CAT 5e премиум PROCONNECT (ПАКЕТ БОБ), 5 шт.
05-1023-7	ДЖЕК штекер 8P8C CAT 5e экран PROCONNECT (ПАКЕТ БОБ), 1 шт.
05-1023-9	ДЖЕК штекер 8P8C CAT 5e экран PROCONNECT (ПАКЕТ БОБ), 5 шт.
05-2011-4-7	РАЗЪЕМ штекер TV никель с пружиной PROCONNECT (ПАКЕТ БОБ), 1 шт.
05-2011-4-9	РАЗЪЕМ штекер TV никель с пружиной PROCONNECT (ПАКЕТ БОБ), 5 шт.
05-2031-7	РАЗЪЕМ штекер TV без пайки Металл «орех» PROCONNECT (ПАКЕТ БОБ), 1 шт.
05-2031-9	РАЗЪЕМ штекер TV без пайки Металл «орех» PROCONNECT (ПАКЕТ БОБ), 5 шт.
05-2041-2-7	РАЗЪЕМ штекер TV без пайки Белый PROCONNECT (ПАКЕТ БОБ), 1 шт.
05-2041-2-9	РАЗЪЕМ штекер TV без пайки Белый PROCONNECT (ПАКЕТ БОБ), 5 шт.
05-2042-2-7	РАЗЪЕМ штекер TV без пайки Черный PROCONNECT (ПАКЕТ БОБ), 1 шт.
05-2042-2-9	РАЗЪЕМ штекер TV без пайки Черный PROCONNECT (ПАКЕТ БОБ), 5 шт.
05-2301-4-7	ПЕРЕХОД гнездо TV - гнездо TV PROCONNECT (ПАКЕТ БОБ), 1 шт.
05-2301-4-9	ПЕРЕХОД гнездо TV - гнездо TV PROCONNECT (ПАКЕТ БОБ), 5 шт.
05-2302-4-7	ПЕРЕХОД штекер TV - штекер TV PROCONNECT (ПАКЕТ БОБ), 1 шт.
05-2302-4-9	ПЕРЕХОД штекер TV - штекер TV PROCONNECT (ПАКЕТ БОБ), 5 шт.
05-2303-7	ПЕРЕХОД штекер TV - гнездо TV PROCONNECT (ПАКЕТ БОБ), 1 шт.
05-2303-9	Переход TV (гнездо) - TV (штекер) PROCONNECT (ПАКЕТ БОБ), 5 шт.
05-3072-4-7	РАЗЪЕМ штекер BNC под винт с колпачком Угловой ZN PROCONNECT (ПАКЕТ БОБ), 1 шт.
05-3072-4-9	РАЗЪЕМ штекер BNC под винт с колпачком Угловой ZN PROCONNECT (ПАКЕТ БОБ), 3 шт.
05-3073-4-7	РАЗЪЕМ штекер BNC под винт с пружиной металл PROCONNECT (ПАКЕТ БОБ), 1 шт.
05-3073-4-9	РАЗЪЕМ штекер BNC под винт с пружиной металл PROCONNECT (ПАКЕТ БОБ), 3 шт.
05-3076-4-7	РАЗЪЕМ штекер BNC с клеммной колодкой PROCONNECT (ПАКЕТ БОБ), 1 шт.
05-3076-4-9	РАЗЪЕМ штекер BNC с клеммной колодкой PROCONNECT (ПАКЕТ БОБ), 3 шт.
05-4003-4-7	РАЗЪЕМ F-разъем RG-6 «AB» PROCONNECT (ПАКЕТ БОБ), 1 шт.
05-4003-4-9	РАЗЪЕМ F-разъем RG-6 «AB» PROCONNECT (ПАКЕТ БОБ), 5 шт.
05-4003-5-7	РАЗЪЕМ F-разъем RG-6 GOLD PROCONNECT (ПАКЕТ БОБ), 1 шт.
05-4003-5-9	РАЗЪЕМ F-разъем RG-6 GOLD PROCONNECT (ПАКЕТ БОБ), 5 шт.
05-4003-6-7	РАЗЪЕМ F-разъем RG-6 PROCONNECT (ПАКЕТ БОБ), 1 шт.
05-4003-6-9	РАЗЪЕМ F-разъем RG-6 PROCONNECT (ПАКЕТ БОБ), 5 шт.
05-4005-4-7	РАЗЪЕМ F-разъем для SAT (с резиновым уплотнителем) PROCONNECT (ПАКЕТ БОБ), 1 шт.
05-4005-4-9	РАЗЪЕМ F-разъем для SAT (с резиновым уплотнителем) PROCONNECT (ПАКЕТ БОБ), 5 шт.

Товары в розничной упаковке (пакет Боб) PROCONNECT

Артикул	Наименование
05-4034-1-7	РАЗЪЕМ F-разъем RG-6 обжим PROCONNECT (ПАКЕТ БОБ), 1 шт.
05-4034-1-9	РАЗЪЕМ F металл обжимной для RG-6 PROCONNECT (ПАКЕТ БОБ), 5 шт.
05-4201-6-7	ПЕРЕХОД гнездо F - гнездо F «БОЧКА» без кольца PROCONNECT (ПАКЕТ БОБ), 1 шт.
05-4201-6-9	ПЕРЕХОД гнездо F - гнездо F «БОЧКА» без кольца PROCONNECT (ПАКЕТ БОБ), 5 шт.
05-4202-4-7	ПЕРЕХОД штекер F - штекер F PROCONNECT (ПАКЕТ БОБ), 1 шт.
05-4202-4-9	ПЕРЕХОД штекер F - штекер F PROCONNECT (ПАКЕТ БОБ), 5 шт.
05-4203-4-7	ПЕРЕХОД штекер F - гнездо F угловой PROCONNECT (ПАКЕТ БОБ), 1 шт.
05-4203-4-9	ПЕРЕХОД штекер F - гнездо F угловой PROCONNECT (ПАКЕТ БОБ), 5 шт.
05-4204-4-7	ПЕРЕХОД соединитель х3 гн F (F-тройник) PROCONNECT (ПАКЕТ БОБ), 1 шт.
05-4204-4-9	ПЕРЕХОД соединитель х3 гн F (F-тройник) PROCONNECT (ПАКЕТ БОБ), 2 шт.
05-4205-4-9	ПЕРЕХОД соединитель х4 гн F (F-крест) PROCONNECT (ПАКЕТ БОБ), 1 шт.
05-4301-4-7	ПЕРЕХОД гнездо F - гнездо TV с кольцом PROCONNECT (ПАКЕТ БОБ), 1 шт.
05-4301-4-9	ПЕРЕХОД гнездо F - гнездо TV с кольцом PROCONNECT (ПАКЕТ БОБ), 5 шт.
05-4302-4-7	ПЕРЕХОД гнездо F - гнездо TV PROCONNECT (ПАКЕТ БОБ), 1 шт.
05-4302-4-9	ПЕРЕХОД гнездо F - гнездо TV PROCONNECT (ПАКЕТ БОБ), 5 шт.
05-4303-4-7	ПЕРЕХОД гнездо F - штекер TV PROCONNECT (ПАКЕТ БОБ), 1 шт.
05-4303-4-9	ПЕРЕХОД гнездо F - штекер TV PROCONNECT (ПАКЕТ БОБ), 5 шт.
05-4306-7	РАЗЪЕМ гнездо TV никель обжим PROCONNECT (ПАКЕТ БОБ), 1 шт.
05-4306-9	РАЗЪЕМ гнездо TV никель обжим PROCONNECT (ПАКЕТ БОБ), 5 шт.
05-4307-7	РАЗЪЕМ штекер TV никель RG-6 обжим PROCONNECT (ПАКЕТ БОБ), 1 шт.
05-4307-9	РАЗЪЕМ штекер TV никель RG-6 обжим PROCONNECT (ПАКЕТ БОБ), 5 шт.
05-4311-4-7	ПЕРЕХОД гнездо F - штекер TV угловой PROCONNECT (ПАКЕТ БОБ), 1 шт.
05-4311-4-9	ПЕРЕХОД гнездо F - штекер TV угловой PROCONNECT (ПАКЕТ БОБ), 5 шт.
05-4312-4-7	ПЕРЕХОД гнездо F - гнездо TV угловой PROCONNECT (ПАКЕТ БОБ), 1 шт.
05-4312-4-9	ПЕРЕХОД гнездо F - гнездо TV угловой PROCONNECT (ПАКЕТ БОБ), 5 шт.
05-4361-4-7	ПЕРЕХОД штекер F - штекер TV PROCONNECT (ПАКЕТ БОБ), 1 шт.
05-4361-4-9	ПЕРЕХОД штекер F - штекер TV PROCONNECT (ПАКЕТ БОБ), 5 шт.
05-4362-4-7	ПЕРЕХОД штекер F - гнездо TV PROCONNECT (ПАКЕТ БОБ), 1 шт.
05-4362-4-9	ПЕРЕХОД штекер F - гнездо TV PROCONNECT (ПАКЕТ БОБ), 5 шт.
05-6021-9	ДЕЛИТЕЛЬ ТВ x2 под F РАЗЪЕМ 5-1000 МГц PROCONNECT (ПАКЕТ БОБ), 1 шт.
05-6022-9	ДЕЛИТЕЛЬ ТВ x3 под F РАЗЪЕМ 5-1000 МГц PROCONNECT (ПАКЕТ БОБ), 1 шт.
05-6023-9	ДЕЛИТЕЛЬ ТВ x4 под F РАЗЪЕМ 5-1000 МГц PROCONNECT (ПАКЕТ БОБ), 1 шт.
05-6031-9	ДЕЛИТЕЛЬ ТВ x2 под F РАЗЪЕМ 5-900 МГц PROCONNECT (ПАКЕТ БОБ), 1 шт.
05-6032-9	ДЕЛИТЕЛЬ ТВ x3 под F РАЗЪЕМ 5-900 МГц PROCONNECT (ПАКЕТ БОБ), 1 шт.
05-6033-9	ДЕЛИТЕЛЬ ТВ x4 под F РАЗЪЕМ 5-900 МГц PROCONNECT (ПАКЕТ БОБ), 1 шт.
05-6201-4-9	ДЕЛИТЕЛЬ ТВ x2 под F РАЗЪЕМ 2500 СПУТНИК PROCONNECT (ПАКЕТ БОБ), 1 шт.
05-6202-4-9	ДЕЛИТЕЛЬ ТВ x3 под F РАЗЪЕМ 2500 СПУТНИК PROCONNECT (ПАКЕТ БОБ), 1 шт.
07-3020-9	Электромонтажные экспресс-клеммы (2*2.5 мм с пастой) PROCONNECT (ПАКЕТ БОБ), 3 шт.
07-3220-9	Электромонтажные экспресс-клеммы (2*2.5 мм) PROCONNECT (ПАКЕТ БОБ), 3 шт.
07-3240-9	Электромонтажные экспресс-клеммы (4*2.5 мм) PROCONNECT (ПАКЕТ БОБ), 3 шт.
07-5004-2-9	Колодка клеммная КВ-4 ЗА 4 мм PP(полипропилен) черный PROCONNECT (ПАКЕТ БОБ), 1 шт.
07-5004-9	Колодка клеммная КВ-4 ЗА 4 мм ² PROCONNECT (ПАКЕТ БОБ), 1 шт.
07-5006-2-9	Колодка клеммная КВ-6 6А 6 мм PP(полипропилен) черный PROCONNECT (ПАКЕТ БОБ), 1 шт.
07-5006-9	Колодка клеммная КВ-6 6А 6 мм PROCONNECT (ПАКЕТ БОБ), 1 шт.
07-5211-5-9	Соединительный изолирующий зажим серый (1,0 до 3,0 кв. мм ²) СИЗ-1 PROCONNECT (ПАКЕТ БОБ), 5 шт.

Товары в розничной упаковке (пакет Боб) PROCONNECT

Артикул	Наименование
07-5212-5-9	Соединительный изолирующий зажим синий (1,0 до 4,5 кв. мм ²) СИЗ-2 PROCONNECT (ПАКЕТ БОБ), 5 шт.
07-5213-5-9	Соединительный изолирующий зажим оранжевый (1,5 до 6,0 кв. мм ²) СИЗ-3 PROCONNECT (ПАКЕТ БОБ), 5 шт.
07-5214-5-9	Соединительный изолирующий зажим желтый (1,5 до 9,5 кв. мм ²) СИЗ-4 PROCONNECT (ПАКЕТ БОБ), 5 шт.
07-5215-5-9	Соединительный изолирующий зажим красный (4,0 до 13,5 кв. мм ²) СИЗ-5 PROCONNECT (ПАКЕТ БОБ), 5 шт.
07-5252-4-9	Универсальная многожильная 2-проводная клемма (0,08-2,5 (4) мм ²) PROCONNECT (ПАКЕТ БОБ), 3 шт.
07-5252-9	Универсальная многожильная 2-проводная клемма PROCONNECT (0,08-2,5 (4) мм) (ПАКЕТ БОБ), 5 шт.
07-5253-4-9	Универсальная многожильная 3-проводная клемма (0,08-2,5 (4) мм ²) PROCONNECT (ПАКЕТ БОБ), 3 шт.
07-5253-9	Универсальная многожильная 3-проводная клемма (0,08-2,5 (4) мм) PROCONNECT (ПАКЕТ БОБ), 3 шт.
07-5255-4-9	Универсальная многожильная 5-проводная клемма (0,08-2,5 (4) мм ²) PROCONNECT (ПАКЕТ БОБ), 3 шт.
11-1011-9	Сетевой переходник «НВАДРАТ» белый PROCONNECT пакет zip лок, 1 шт.
11-1031-9	Сетевой переходник «ПИТЕР» белый PROCONNECT (ПАКЕТ БОБ), 1 шт.
11-1041-9	Сетевой переходник плоский «Тэфаль» белый PROCONNECT (ПАКЕТ БОБ), 1 шт.
11-1042-9	Сетевой переходник плоский «Тэфаль» черный PROCONNECT (ПАКЕТ БОБ), 1 шт.
11-8801-9	Цоколь «патрон» E27 с клеммной колодкой PROCONNECT (ПАКЕТ БОБ), 1 шт.
11-8804-9	Цоколь «патрон» GU-10 PROCONNECT (ПАКЕТ БОБ), 1 шт.
11-8805-9	Цоколь «патрон» GU-5.3 PROCONNECT (ПАКЕТ БОБ), 1 шт.
14-0314-4-7	РАЗЪЕМ питания штекер 2.1x5.5 с клеммной колодкой PROCONNECT (ПАКЕТ БОБ), 1 шт.
14-0314-4-9	РАЗЪЕМ питания штекер 2.1x5.5 с клеммной колодкой PROCONNECT (ПАКЕТ БОБ), 2 шт.
14-0315-9	РАЗЪЕМ питания гнездо 2.1x5.5 с клеммной колодкой PROCONNECT (ПАКЕТ БОБ), 1 шт.
16-0001-9	Зажим «крокодил» 5A 40 мм в изоляторе PROCONNECT (ПАКЕТ БОБ), 2 шт.
16-0002-9	Зажим «крокодил» 5A 46 мм в изоляторе PROCONNECT (ПАКЕТ БОБ), 2 шт.
16-0003-9	Зажим «крокодил» 5A 56 мм в изоляторе PROCONNECT (ПАКЕТ БОБ), 2 шт.
16-0009-9	Зажим «крокодил» 15A 53 мм PROCONNECT (ПАКЕТ БОБ), 2 шт.
16-0012-9	Зажим «крокодил» 10A 50 мм PROCONNECT (ПАКЕТ БОБ), 2 шт.
16-0015-9	Зажим «крокодил» 30A 75 мм PROCONNECT (ПАКЕТ БОБ), 2 шт.
16-0201-9	Штекер автоприкуривателя PROCONNECT (ПАКЕТ БОБ), 1 шт.
16-0202-9	Штекер автоприкуривателя с предохранителем PROCONNECT (ПАКЕТ БОБ), 1 шт.
16-0203-9	Штекер автоприкуривателя с индикатором (PROCONNECT (ПАКЕТ БОБ), 1 шт.
16-0204-9	Штекер автоприкуривателя с предохранителем универсальный под винт (PROCONNECT (ПАКЕТ БОБ), 1 шт.
16-0205-9	Штекер автоприкуривателя с кнопкой I-3A (PROCONNECT (ПАКЕТ БОБ), 1 шт.
16-0206-9	Штекер автоприкуривателя с клеммной колодкой (PROCONNECT (ПАКЕТ БОБ), 1 шт.
18-1170-9	Переходник штекер USB-A (Male) - штекер USB-A (Male) PROCONNECT (ПАКЕТ БОБ), 1 шт.
18-1171-9	Переходник гнездо USB-A (Female) - штекер USB-B (Male) PROCONNECT (ПАКЕТ БОБ), 1 шт.
18-1172-9	Переходник гнездо USB-A (Female) - гнездо USB-A (Female) PROCONNECT (ПАКЕТ БОБ), 1 шт.
18-1173-9	Переходник гнездо USB-A (Female) - штекер Micro USB (Male) PROCONNECT (ПАКЕТ БОБ), 1 шт.
18-1174-9	Переходник штекер USB-A (Male) - штекер Mini USB 5pin (Male) PROCONNECT (ПАКЕТ БОБ), 1 шт.
18-1175-9	Переходник гнездо USB-A (Female) - штекер Mini USB 5pin (Male) PROCONNECT (ПАКЕТ БОБ), 1 шт.
32-0101-9	Выключатель для настенного светильника с цепочкой 270 мм, silver PROCONNECT (ПАКЕТ БОБ), 1 шт.
32-0102-9	Выключатель для настенного светильника с цепочкой 270 мм, gold PROCONNECT (ПАКЕТ БОБ), 1 шт.
32-0103-9	Выключатель для настенного светильника с проводом и деревянным наконечником, silver PROCONNECT (ПАКЕТ БОБ), 1 шт.
32-0104-9	Выключатель для настенного светильника с проводом и деревянным наконечником, gold PROCONNECT (ПАКЕТ БОБ), 1 шт.
32-0105-9	Выключатель для настенного светильника с деревянным наконечником, silver PROCONNECT (ПАКЕТ БОБ), 1 шт.
32-0106-9	Выключатель для настенного светильника с деревянным наконечником, gold PROCONNECT (ПАКЕТ БОБ), 1 шт.
32-0105-9	Выключатель для настенного светильника с деревянным наконечником, silver PROCONNECT (ПАКЕТ БОБ), 1 шт.
32-0106-9	Выключатель для настенного светильника с деревянным наконечником, gold PROCONNECT (ПАКЕТ БОБ), 1 шт.

TV СПЛИТТЕРЫ, ОТВЕТВИТЕЛИ

Делитель телевизионного сигнала

05-6001 X2 под F разъем 5-1000 МГц REXANT



Деление сигнала: 1 × 2
Частота сигнала: 5-1000 МГц
Тип разъема: F
Разъемы в комплекте: нет
В упаковке: 10 шт.
В коробке: 200 шт.

05-6002 X3 под F разъем 5-1000 МГц REXANT



Деление сигнала: 1 × 3
Частота сигнала: 5-1000 МГц
Тип разъема: F
Разъемы в комплекте: нет
В упаковке: 10 шт.
В коробке: 200 шт.

05-6003 X4 под F разъем 5-1000 МГц REXANT



Деление сигнала: 1 × 4
Частота сигнала: 5-1000 МГц
Тип разъема: F
Разъемы в комплекте: нет
В упаковке: 10 шт.
В коробке: 200 шт.

05-6004 X6 под F разъем 5-1000 МГц REXANT



Деление сигнала: 1 × 6
Частота сигнала: 5-1000 МГц
Тип разъема: F
Разъемы в комплекте: нет
В упаковке: 5 шт.
В коробке: 100 шт.

05-6005 X8 под F разъем 5-1000 МГц REXANT



Деление сигнала: 1 × 8
Частота сигнала: 5-1000 МГц
Тип разъема: F
Разъемы в комплекте: нет
В упаковке: 5 шт.
В коробке: 100 шт.

05-6021 X2 под F разъем 5-1000 МГц



Деление сигнала: 1 × 2
Частота сигнала: 5-1000 МГц
Тип разъема: F
Разъемы в комплекте: нет
В упаковке: 10 шт.
В коробке: 200 шт.

05-6022 X3 под F разъем 5-1000 МГц



Деление сигнала: 1 × 3
Частота сигнала: 5-1000 МГц
Тип разъема: F
Разъемы в комплекте: нет
В упаковке: 10 шт.
В коробке: 200 шт.

05-6023 X4 под F разъем 5-1000 МГц



Деление сигнала: 1 × 4
Частота сигнала: 5-1000 МГц
Тип разъема: F
Разъемы в комплекте: нет
В упаковке: 10 шт.
В коробке: 200 шт.

05-6024 X6 под F разъем 5-1000 МГц



Деление сигнала: 1 × 6
Частота сигнала: 5-1000 МГц
Тип разъема: F
Разъемы в комплекте: нет
В упаковке: 5 шт.
В коробке: 100 шт.

05-6025 X8 под F разъем 5-1000 МГц



Деление сигнала: 1 × 8
Частота сигнала: 5-1000 МГц
Тип разъема: F
Разъемы в комплекте: нет
В упаковке: 5 шт.
В коробке: 100 шт.

Делитель телевизионного сигнала

05-6031 X2 под F разъем 5-900 МГц PROCONNECT



Деление сигнала: 1 × 2
Частота сигнала: 5-900 МГц
Тип разъема: F
Разъемы в комплекте: нет
В упаковке: 10 шт.
В коробке: 500 шт.

05-6032 X3 под F разъем 5-900 МГц PROCONNECT



Деление сигнала: 1 × 3
Частота сигнала: 5-900 МГц
Тип разъема: F
Разъемы в комплекте: нет
В упаковке: 10 шт.
В коробке: 500 шт.

05-6033 X4 под F разъем 5-900 МГц PROCONNECT



Деление сигнала: 1 × 4
Частота сигнала: 5-900 МГц
Тип разъема: F
Разъемы в комплекте: нет
В упаковке: 10 шт.
В коробке: 500 шт.

Делитель телевизионного сигнала «Silver»

05-6101 X2 + 3 шт. F «BOX» 5-1000 МГц «Silver»
REXANT



Деление сигнала: 1 × 2
Частота сигнала: 5-1000 МГц
Тип разъема: F
Разъемы в комплекте: 3 шт.
В упаковке: 10 шт.
В коробке: 200 шт.

05-6102 X3 + 4 шт. F «BOX» 5-1000 МГц «Silver»
REXANT



05-6103 X4 + 5 шт. F «BOX» 5-1000 МГц «Silver»
REXANT



Деление сигнала: 1 × 4
Частота сигнала: 5-1000 МГц
Тип разъема: F
Разъемы в комплекте: 5 шт.
В упаковке: 10 шт.
В коробке: 200 шт.

05-6104 X6 + 7 шт. F «BOX» 5-1000 МГц «Silver»
REXANT



05-6105 X8 + 9 шт. F «BOX» 5-1000 МГц «Silver»
REXANT



Деление сигнала: 1 × 8
Частота сигнала: 5-1000 МГц
Тип разъема: F
Разъемы в комплекте: 9 шт.
В упаковке: 5 шт.
В коробке: 100 шт.

Делитель телевизионного сигнала «Gold»

05-6101-1

X2 + 3 шт. F «BOX» 5-1000 МГц «Gold»
REXANT



Деление сигнала: 1 × 2
Частота сигнала: 5-1000 МГц
Тип разъема: F
Разъемы в комплекте: 3 шт.
В упаковке: 10 шт.
В коробке: 200 шт.

05-6102-1

X3 + 4 шт. F «BOX» 5-1000 МГц «Gold»
REXANT



Деление сигнала: 1 × 3
Частота сигнала: 5-1000 МГц
Тип разъема: F
Разъемы в комплекте: 4 шт.
В упаковке: 10 шт.
В коробке: 200 шт.

05-6103-1

X4 + 5 шт. F «BOX» 5-1000 МГц «Gold»
REXANT



Деление сигнала: 1 × 4
Частота сигнала: 5-1000 МГц
Тип разъема: F
Разъемы в комплекте: 5 шт.
В упаковке: 10 шт.
В коробке: 200 шт.

05-6104-1

X6 + 7 шт. F «BOX» 5-1000 МГц «Gold»
REXANT



Деление сигнала: 1 × 6
Частота сигнала: 5-1000 МГц
Тип разъема: F
Разъемы в комплекте: 7 шт.
В упаковке: 5 шт.
В коробке: 100 шт.

05-6105-1

X8 + 9 шт. F «BOX» 5-1000 МГц «Gold»
REXANT



Деление сигнала: 1 × 8
Частота сигнала: 5-1000 МГц
Тип разъема: F
Разъемы в комплекте: 9 шт.
В упаковке: 5 шт.
В коробке: 100 шт.

С возможностью деления спутникового сигнала

05-6201

X2 под F разъем 5-2500 МГц «СПУТНИК»
REXANT



Деление сигнала: 1 × 2
Частота сигнала: 5-2500 МГц
Тип разъема: F
Разъемы в комплекте: нет
В упаковке: 10 шт.
В коробке: 100 шт.

05-6202

X3 под F разъем 5-2500 МГц «СПУТНИК»
REXANT



Деление сигнала: 1 × 3
Частота сигнала: 5-2500 МГц
Тип разъема: F
Разъемы в комплекте: нет
В упаковке: 10 шт.
В коробке: 100 шт.

05-6203

X4 под F разъем 5-2500 МГц «СПУТНИК»
REXANT



Деление сигнала: 1 × 4
Частота сигнала: 5-2500 МГц
Тип разъема: F
Разъемы в комплекте: нет
В упаковке: 10 шт.
В коробке: 100 шт.

05-6204

X6 под F разъем 5-2500 МГц «СПУТНИК»
REXANT



Деление сигнала: 1 × 6
Частота сигнала: 5-2500 МГц
Тип разъема: F
Разъемы в комплекте: нет
В упаковке: 10 шт.
В коробке: 100 шт.

С возможностью деления спутникового сигнала

05-6205

X8 под F разъем 5-2500 МГц «СПУТНИК»
REXANT



Деление сигнала: 1 × 8
Частота сигнала: 5-2500 МГц
Тип разъема: F
Разъемы в комплекте: нет
В упаковке: 10 шт.
В коробке: 100 шт.

05-6201-4

X2 под F разъем 5-2500 МГц «СПУТНИК»
PROCONNECT



Деление сигнала: 1 × 2
Частота сигнала: 5-2500 МГц
Тип разъема: F
Разъемы в комплекте: нет
В упаковке: 10 шт.
В коробке: 200 шт.

05-6202-4

X3 под F разъем 5-2500 МГц «СПУТНИК»
PROCONNECT



Деление сигнала: 1 × 3
Частота сигнала: 5-2500 МГц
Тип разъема: F
Разъемы в комплекте: нет
В упаковке: 10 шт.
В коробке: 200 шт.

Ответвитель

05-7301

4 отвода 10 дБ REXANT



Деление сигнала: 1 × 4
Частота сигнала: 5-1000 МГц
Затухание: 10 дБ
Тип разъема: F
В упаковке: 10 шт.
В коробке: 200 шт.

Диплексор (сумматор-делитель)

05-8000

SAT + TV в усиленном корпусе REXANT



Деление сигнала: 1 × 2
Частота сигнала: 950-2150/40-860 МГц
Тип разъема: F
Разъемы в комплекте: нет
В упаковке: 10 шт.
В коробке: 100 шт.

05-8001

SAT + TV, (MINI) REXANT



Деление сигнала: 1 × 2
Частота сигнала: 950-2250/5-860 МГц
Тип разъема: F
Разъемы в комплекте: нет
В упаковке: 10 шт.
В коробке: 200 шт.

КОМПОНЕНТЫ СКС

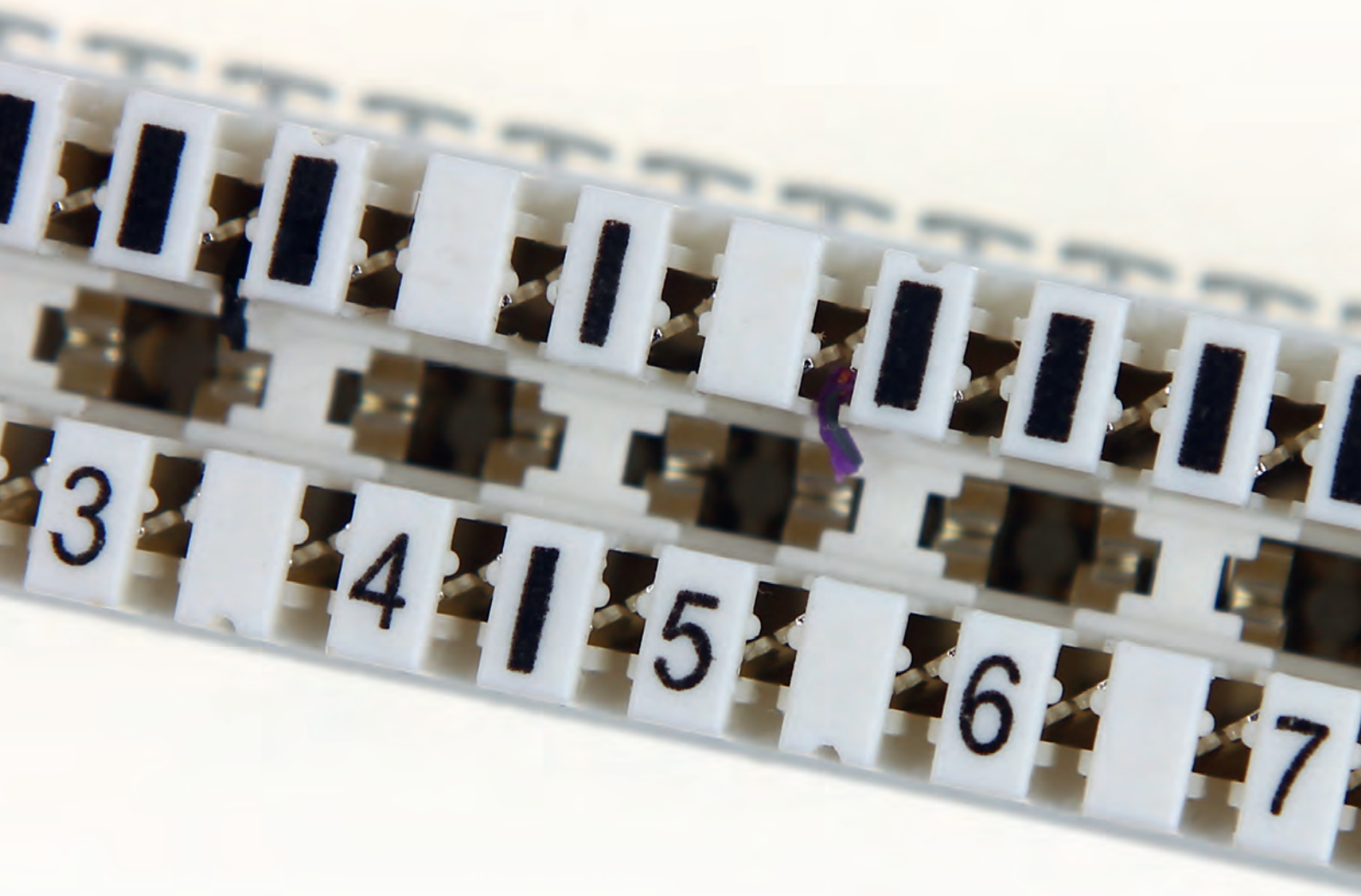

Компоненты СКС

04-0020 Патч-Панель REXANT



Предназначено для: монтажа на стенку
Гнездо: 12 × RG-45 (8P-8C)
Тип: 110
Высота: 1U
Размер: 10"
В упаковке: 1 шт.
В коробке: 20 шт.

04-0025 Патч-Панель REXANT



Предназначено для: монтажа в стойку
Гнездо: 24 × RG-45 (8P-8C)
Тип: 110
Высота: 1U
Размер: 10"
Категория: Cat.5e
В упаковке: 1 шт.
В коробке: 40 шт.

04-0021 Патч-Панель REXANT



Предназначено для: монтажа в стойки и шкафы
Гнездо: 24 × RG-45 (8P-8C)
Тип: 110
Высота: 1U

Размер: 19"
В упаковке: 1 шт.
В коробке: 20 шт.

04-0022 Патч-Панель REXANT



Предназначено для: монтажа в стойки и шкафы
Гнездо: 48 × RG-45 (8P-8C)
Тип: 110
Высота: 2U
Размер: 19"

В упаковке: 1 шт.
В коробке: 10 шт.

04-0308 Блок розеток



Блок сетевых розеток 19" предназначен для распределения электропитания между активным оборудованием в телекоммуникационных шкафах и стойках с номинальным напряжением 220 В. Суммарный ток нагрузки не более 10-16 А.

04-1021 Кросс-панель REXANT



Предназначено для: монтажа в стойки и шкафы
Количество пар: 100 (без коннекторов)
Тип: 110
Высота: 1U

Размер: 19"
В упаковке: 1 шт.
В коробке: 20 шт.

Компоненты СКС

04-1022 Кросс-панель REXANT



Предназначено для монтажа в стойки и шкафы
Количество пар: 200 (без коннекторов)
Тип: 110
Высота: 2U
Размер: 19"
В упаковке: 1 шт.
В коробке: 10 шт.

Вилки и коннекторы

04-1001 Вилка 1-парная REXANT

Предназначено для:
кроссировки кабеля
Тип: 110
В упаковке: 10 шт.
В коробке: 6000 шт.



Предназначено для:
кроссировки кабеля
Тип: 110
В упаковке: 10 шт.
В коробке: 1500 шт.

04-1004 Вилка 4-парная REXANT

04-1002 Вилка 2-парная REXANT



Предназначено для:
кроссировки кабеля
Тип: 110
В упаковке: 10 шт.
В коробке: 3000 шт.

04-1014 Коннектор 4-парный REXANT



Предназначено для:
кроссировки кабеля
Тип: 110
В упаковке: 10 шт.
В коробке: 3600 шт.

04-1015 Коннектор 5-парный REXANT



Предназначено для:
кроссировки кабеля
Тип: 110
В упаковке: 10 шт.
В коробке: 3000 шт.

Плинты

04-0102 Плинт 10 pin REXANT



Тип: размыкаемый (0-9)
Монтаж: на хомут
В упаковке: 10 шт.
В коробке: 250 шт.

04-0102-4 Плинт 10 pin PROCONNECT



Тип: размыкаемый (0-9)
Монтаж: на хомут
В упаковке: 10 шт.
В коробке: 250 шт.

04-0121 Плинт 10 pin REXANT



Тип: размыкаемый 0-9 (универсальный)
Монтаж: на хомут + рейка
В упаковке: 10 шт.
В коробке: 250 шт.

04-0121-4 Плинт 10 pin PROCONNECT



Тип: размыкаемый 0-9 (универсальный)
Монтаж: на хомут + рейка
В упаковке: 10 шт.
В коробке: 250 шт.

Плινты

04-0122 Плинт 10 pin REXANT



В упаковке: 10 шт.

04-0123 Плинт 10 pin PROCONNECT



В упаковке: 10 шт.

Коробки монтажные

04-0111 Коробка монтажная 1 плинт REXANT

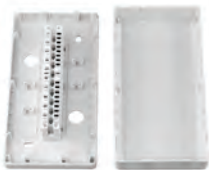

В упаковке: 1 шт.
В коробке: 50 шт.

04-0131 Коробка монтажная 3 плинта REXANT



Тип: с замком
В упаковке: 1 шт.
В коробке: 10 шт.

04-0104 Коробка монтажная 5 плинтов REXANT



Тип: с замком
В упаковке: 1 шт.
В коробке: 10 шт.

04-0151 Коробка монтажная 10 плинтов REXANT

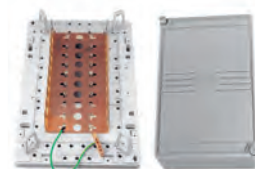

В упаковке: 1 шт.
В коробке: 5 шт.

04-0152 Коробка монтажная 10 плинтов REXANT



Тип: с замком
В упаковке: 1 шт.
В коробке: 30 шт.

04-0161 Хомут монтажный 1 плинт REXANT



В упаковке: 1 шт.
В коробке: 100 шт.

04-0163 Хомут монтажный 3 плинта REXANT



В упаковке: 1 шт.
В коробке: 100 шт.

04-0165 Хомут монтажный 5 плинтов REXANT



В упаковке: 1 шт.
В коробке: 50 шт.

04-0169 Хомут монтажный 10 плинтов REXANT

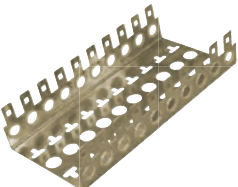

В упаковке: 1 шт.
В коробке: 20 шт.

04-0170 Хомут монтажный 20 плинтов REXANT



Тип: отламывающаяся
В упаковке: 1 шт.
В коробке: 40 шт.

04-0301 Органайзер вертикальный



В упаковке: 1 шт.
В коробке: 1 шт.

04-0302 Органайзер вертикальный



В упаковке: 1 шт.
В коробке: 1 шт.

04-0305 Органайзер горизонтальный



В упаковке: 1 шт.
В коробке: 1 шт.

81-4500 Щит распределительный ЩРН-12



220×300×120
Толщина металла 0,8 мм
Количество вводов:
3 отверстия 32 мм (снизу)

81-4501 Щит распределительный ЩРН-24



350×300×120
Толщина металла 0,8 мм
Количество вводов:
3 отверстия 32 мм (снизу)

81-4502 Щит распределительный ЩРН-36



480×300×120
Толщина металла 0,8 мм
Количество вводов:
3 отверстия 32 мм (снизу)

81-4515 Щит распределительный ЩРН-18



220×400×120
Толщина металла 0,8 мм
Количество вводов:
3 отверстия 32 мм (снизу)

81-4519 Щит распределительный ЩРН-48



610×300×120
Толщина металла 0,8 мм
Количество вводов:
3 отверстия 32 мм (снизу)

81-4522 Щит распределительный ЩРВ 9



275×320×120
Толщина металла 0,8 мм
Количество вводов:
3 отверстия 32 мм (снизу)

81-4524 Щит распределительный ЩРВ 18



310×485×135
Ниша 235×410×125
Толщина металла 0,8 мм
Количество вводов:
3 отверстия 32 мм (снизу)

81-4526 Щит распределительный ЩРВ 36



530×355×135
Ниша 455×280×125
Толщина металла 0,8 мм
Количество вводов:
3 отверстия 32 мм (снизу)

81-4527 Щит распределительный ЩРВ 48



645×355×135
Ниша 570×290×125
Толщина металла 0,8 мм
Количество вводов:
3 отверстия 32 мм (снизу)

81-4499 Щит распределительный ЩРН-9



220×300×120
Толщина металла 0,8 мм
Количество вводов:
3 отверстия 32 мм (снизу)

81-4520 Щит распределительный ЩРН-54



480×400×120
Толщина металла 0,8 мм
Количество вводов:
3 отверстия 32 мм (снизу)

81-4521 Щит ЩРН-72 двухдверный



540×600×120
Толщина металла 0,8 мм
Количество вводов:
6 отверстий 32 мм (снизу)

Щиты распределительные ЩРН, ЩРВ IP31 REXANT

81-4523 Щит распределительный ЩРН-36



310x355x135
Ниша 235x280x125
Толщина металла 0,8 мм
Количество вводов:
3 отверстия 32 (снизу)

81-4525 Щит распределительный ЩРВ 24



440x355x135
Ниша 365x280x125
Толщина металла 0,8 мм
Количество вводов:
3 отверстия 32 (снизу)

81-4528 Щит распределительный ЩРВ 54



580x485x135
Ниша 505x410x125
Толщина металла 0,8 мм
Количество вводов:
3 отверстия 32 (снизу)

81-4529 Щит ЩРВ-72 двухдверный



530x650x135
Ниша 450x570x120
Толщина металла 0,8 мм
Количество вводов:
3 отверстия 32 (снизу)

Щиты распределительные ЩРН IP 54 REXANT

81-4531 Щит распределительный ЩРН-24



395x310x120
Толщина металла 0,8 мм
Количество вводов:
3 отверстия 32 мм (снизу)

81-4532 Щит распределительный ЩРН-36



520x310x120
Толщина металла 0,8 мм
Количество вводов:
3 отверстия 32 мм (снизу)

81-4530 Щит распределительный ЩРН-12



265x310x120
Толщина металла 0,8 мм
Количество вводов:
3 отверстия 32 мм (снизу)

81-4533 Щит распределительный ЩРН-48



620x310x120
Толщина металла 0,8 мм
Количество вводов:
3 отверстия 32 мм (снизу)

Щиты учетно- распределительные навесные ЩУРН IP31, IP54 REXANT

Щиты с монтажной панелью ЩРНМ IP31, IP 66 REXANT

81-4507 Щит учетно-распр. ЩУРН-1/12



IP54
395x310x150
Толщина металла 0,8 мм
Количество вводов:
3 отверстия 32 мм (снизу)

81-4511 Щит распределительный ЩРНМ-1 IP66



IP66
400x300x220
Толщина металла 1,0 мм
Количество вводов:
4 отверстия 32 мм (снизу)

81-4508 Щит учетно-распр. ЩУРН-3/12



IP54
500x300x170
Толщина металла 1,0 мм
Количество вводов:
3 отверстия 32 мм (снизу)

81-4514 Щит распределительный ЩРНМ-3 IP31



IP31
650x500x220
Толщина металла 1,0 мм
Количество вводов:
4 отверстия 32 мм (снизу)

81-4509 Щит учетно-распр. ЩУРН-1/12



IP31
400x300x150
Толщина металла 0,8 мм
Количество вводов:
3 отверстия 32 мм (снизу)

81-4513 Щит распределительный ЩРНМ-1 IP31



IP31
400x310x220
Толщина металла 0,8 мм
Количество вводов:
3 отверстия 32 мм (снизу)

81-4510 Щит учетно-распр. ЩУРН-3/12



IP31
500x300x170
Толщина металла 0,8 мм
Количество вводов:
3 отверстия 32 мм (снизу)

81-4538 Щит распределительный ЩРНМ-2 IP54



IP54
500x400x220
Толщина металла: 1 мм
Количество вводов:
3 отверстия 32 мм (снизу)

Щиты учетные ЩУ IP54 REXANT

81-4503 Щит учета ЩУ-3/2 2-двери



445x400x150
Толщина металла 1 мм
Количество вводов:
3 отверстия 32 мм (снизу)

81-4504 Щит учета ЩУ-1/2 2-двери



310x300x150
Толщина металла 1 мм
Количество вводов:
3 отверстия 32 мм (снизу)

81-4506 Щит учета ЩУ под два 3ф счетчика



700x600x200
Толщина металла 1 мм
Количество вводов:
5 отверстия 32 мм (снизу)

81-4505 Щит учета ЩУ-3



395x310x150
Толщина металла 1 мм
Количество вводов:
3 отверстия 32 мм (снизу)

81-4536 Комплект для монтажа к столбу на ЩУ 1, 1/2



3 (на ленту)

81-4534 Комплект для монтажа к столбу на ЩУ 3/2



2 (на ленту)

Щиты распределительные с монтажной панелью ЩМП IP31, IP54

81-4516 Щит с монтажной панелью ЩМП IP31



IP31
400x400x150
Толщина металла 0,8 мм
Количество вводов:
5 отверстий 32 мм (снизу)

81-4518 Щит с монтажной панелью ЩМП IP54



IP54
370x320x150
Толщина металла 0,8 мм
Количество вводов:
3 отверстия 32 мм (снизу)

81-4517 Щит с монтажной панелью ЩМП



IP54
400x400x150
Толщина металла 0,8 мм
Количество вводов:
3 отверстия 32 мм (снизу)

КРЕПЕЖ КАБЕЛЯ

Хомуты

REXANT

Хомуты Nylon

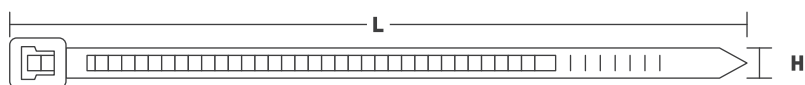

Артикул	Цвет	Ширина, мм	Длина, мм	Упаковка, шт.	В упаковке/коробке				
07-0060	Белый	2.5	60	100	10/500				
07-0061	Черный								
07-0080	Белый		80						
07-0081	Черный								
07-0100-25	Белый		100	25	10/1400				
07-0101-25	Черный								
07-0105-25	Синий								
07-0103-25	Зеленый								
07-0108-25	Цветные								
07-0100	Белый					100	10/300		
07-0101	Черный								
07-0120	Белый								
07-0121	Черный								
07-0150-25	Белый	3	150	25	10/1000				
07-0151-25	Черный								
07-0156-25	Красный								
07-0155-25	Синий								
07-0153-25	Зеленый								
07-0158-25	Цветные								
07-0150	Белый			4	100	10/200			
07-0151	Черный								
07-0150-4	Белый								
07-0151-4	Черный								
07-0200-4	Белый						3		
07-0201-4	Черный								
07-0200-25	Белый	4	200	25	10/500				
07-0201-25	Черный								
07-0206-25	Красный								
07-0205-25	Синий								
07-0203-25	Зеленый								
07-0208-25	Цветные								
07-0200	Белый			5		10/200			
07-0201	Черный								
07-0200-5	Белый						10/100		
07-0201-5	Черный								
07-0202	Белый			8	100	10/50			
07-0203	Черный								
07-0250	Белый	4	250	10/100					
07-0251	Черный								
07-0250-5	Белый								
07-0251-5	Черный	5							

Хомуты

REXANT

Хомуты Nylon

Артикул	Цвет	Ширина, мм	Длина, мм	Упаковка, шт.	В упаковке/коробке				
07-0300	Белый	4	300	100	10/100				
07-0301	Черный								
07-0300-25	Белый	5		25	10/300				
07-0301-25	Черный								
07-0306-25	Красный								
07-0305-25	Синий								
07-0303-25	Зеленый								
07-0308-25	Цветные								
07-1302	Белый	8		100	10/100				
07-1303	Черный								
07-0302	Белый								
07-0303	Черный	8	350	100	5/50				
07-0350	Белый								
07-0351	Черный	5	400	25	10/250				
07-0400-25	Белый								
07-0401-25	Черный								
07-0406-25	Красный								
07-0405-25	Синий								
07-0403-25	Зеленый								
07-0408-25	Цветные								
07-0400	Белый					8	450	100	10/50
07-0401	Черный								
07-0400-8	Белый					8	450	100	5/25
07-0401-8	Черный								
07-0450-5	Белый	5	450	100	10/50				
07-0451-5	Черный								
07-0450-8	Белый	8	500	100	5/25				
07-0451-8	Черный								
07-0500	Белый	5	500	100	10/50				
07-0501	Черный								
07-0502	Белый								
07-0503	Черный	8	500	100	5/25				
07-0700-9	Белый								
07-0701-9	Черный	9	700	100	1/10				
07-0900	Белый								
07-0901	Черный								
07-1020	Белый	9	900	100	1/10				
07-1021	Черный								
07-1020	Белый	9	1020	100	1/10				
07-1021	Черный								

PROCONNECT

Хомуты

Артикул	Цвет	Ширина, мм	Длина, мм	Упаковка, шт.
57-0100	белый	2,5	100	100,000
57-0101	черный	2,5	100	100,000
57-0150	белый	3	150	100,000
57-0151	черный	3	150	100,000
57-0200-4	белый	3	200	100,000
57-0201-4	черный	3	200	100,000
57-0200	белый	4	200	100,000
57-0201	черный	4	200	100,000
57-0250	белый	4	250	100,000
57-0251	черный	4	250	100,000
57-0250-5	белый	5	250	100,000
57-0251-5	черный	5	250	100,000
57-0301	черный	4	300	100,000
57-0300	белый	4	300	100,000
57-1302	белый	5	300	100,000
57-1303	черный	5	300	100,000

WWW.REXANT.INFO • WWW.REXANT.RU • WWW.PROCONNECT.SU

ХОМУТЫ

Хомуты

PROCONNECT Хомуты

Артикул	Цвет	Ширина, мм	Длина, мм	Упаковка, шт.
57-0350	белый	5	350	100,000
57-0351	черный	5	250	100,000
57-0400	белый	5	400	100,000
57-0401	черный	5	400	100,000

REXANT Хомуты Nylon профессиональные

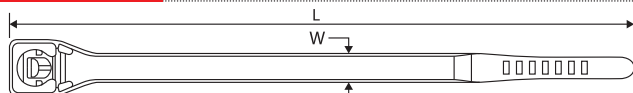

Артикул	Цвет	Ширина, мм	Длина, мм	Упаковка, шт.	В упаковке/коробке
07-0100-1	Нейлон	2,5	100	100	10/500
07-0101-1			150		10/250
07-0150-1		3,0			
07-0151-1			4,0		250
07-0200-4-1		5,0			
07-0201-4-1			8,0		500
07-0200-1		5,0			
07-0201-1			400		
07-0250-1		8,0			500
07-0251-1					
07-0300-1		5,0	350		10/100
07-0301-1					
07-1302-1		8,0	500		10/25
07-1303-1					
07-0302-1		5,0	350		10/100
07-0303-1					
07-0350-1		8,0	500		10/25
07-0351-1					
07-0400-1		5,0	350		10/100
07-0401-1					
07-0502-1	8,0	500	10/25		
07-0503-1					

REXANT Хомуты под винт

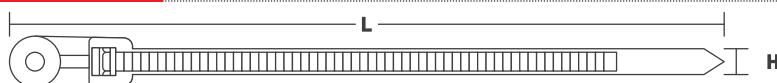

Артикул	Цвет	Ширина, мм	Длина, мм	Упаковка, шт.	В упаковке/коробке
07-0104	Белый	2,5	100	100	10/200
07-0105	Черный		150		10/100
07-0154	Белый	3,6		200	
07-0155	Черный				
07-0204	Белый	4,8	500	10/25	
07-0205	Черный				

REXANT Хомуты под маркер

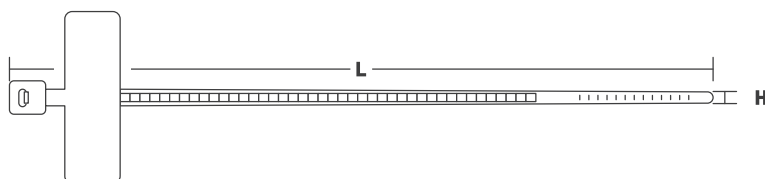

Артикул	Цвет	Ширина, мм	Длина, мм	Упаковка, шт.	В упаковке/коробке
07-0106	Белый	2,5	100	100	10/200
07-0206	Черный				

Хомуты

REXANT Хомут кабельный с крепежным пистоном

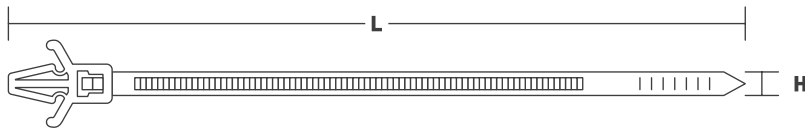

Артикул	Цвет	Ширина, мм	Длина, мм	Упаковка, шт.	В упаковке/коробке
07-0107	Белый	2.5	100	100	10/200
07-0197	Черный				

REXANT Хомут многоразовый



Артикул	Цвет	Ширина, мм	Длина, мм	Упаковка, шт.	В упаковке/коробке
07-0109	Белый	3	100	100	10/500
07-0159		4	150		10/200
07-0209		8	200		10/60
07-0309			300		10/50

REXANT Хомут стальной



Артикул	Исполнение	Цвет	Ширина, мм	Длина, мм	Упаковка, шт.
07-0158	Хомут стальной	Металл	4.6	152	50
07-0208				200	
07-0308				300	
07-0368				360	
07-0408				400	
07-0528				520	
07-0210				7.9	
07-0310	300				
07-0410	400				
07-0510	500				
07-0609	600				
07-0158-5	Хомут стальной с полимерным покрытием	Металл	4.6	150	50
07-0208-5				200	
07-0308-5				300	
07-0428-5				400	
07-0528-5				500	

REXANT Подвес для крепления кабеля к тросу

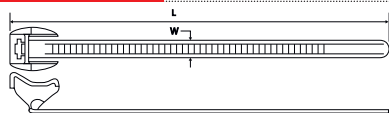

Артикул	Цвет	Ширина W, мм	Длина L, мм	Диаметр охвата кабеля, мм	Диаметр троса, мм	Упаковка, шт.	В коробке
07-2160	черный	12	160	от 6 до 30	от 3 до 6	100	12

REXANT Дюбель для хомута

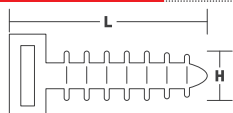

Артикул	Цвет	Ширина H, мм	Длина L, мм	Упаковка, шт.	В коробке
07-4512	Черный	10	40	100	40

Хомуты

REXANT

Хомут усиленный с двойным горизонтальным замком Nylon



Артикул	Цвет	Ширина, мм	Длина, мм	Упаковка, шт.
07-0186	черный	6	180	100
07-0189			180	
07-0269		9	260	
07-0359			350	

REXANT

Хомут Nylon Profi

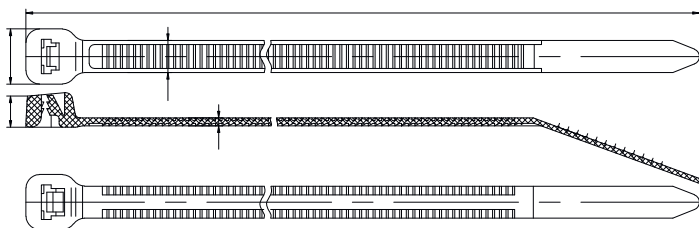

Артикул	Цвет	Ширина, мм	Длина, мм	Упаковка, шт.
67-0150	белый	4	150	100
67-0151	черный		200	
67-0200	белый	5		
67-0201	черный		4	
67-0200-5	белый	5		
67-0201-5	черный		4	
67-0250	белый	5		
67-0250-5	белый		5	
67-0251	черный	5		
67-0251-5	белый		5	
67-0300	белый	4		
67-0301	черный		5	
67-0350	белый	5		
67-0351	черный		5	
67-0400	белый	5		
67-0401	черный		5	

REXANT

Дюбель-хомут



Артикул	Цвет	Длина, мм	Упаковка, шт.	В упаковке/коробке
07-4501	Белый	5-10	100	1/100
07-4502		11-18		1/80
07-4503		19-25		1/80

PROCONNECT

Дюбель-хомут

Артикул	Цвет	Ширина, мм	Длина, мм	Упаковка, шт.	В коробке
07-4501-2	белый	12	48	100	30
07-4521	черный				
07-4501-3	серый				
07-4502-2	белый	16	54		50
07-4522	черный				
07-4502-3	серый				
07-4503-2	белый	20	62	50	
07-4523	черный				
07-4503-3	серый				

REXANT

Дюбель-скоба Т-образная

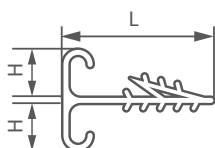

Артикул	Цвет	Длина, мм	Упаковка, шт.	В коробке
07-4615	белый	44	100	30

Хомуты

REXANT Дюбель-хомут

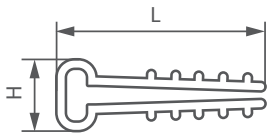

Артикул	Цвет	Ширина H, мм	Длина L, мм	Сечение кабеля	Упаковка, шт.	В коробке
07-4610	белый	10	45	3×1.5/2×1.5/2×2.5	100	30
07-4612		12		3×2.5/4×1.5/5×1.5		

PROCONNECT Дюбель-хомут

Артикул	Цвет	Ширина, мм	Длина, мм	Упаковка, шт.	В коробке
07-4611	белый	12	45	100	30
07-4621	черный				

REXANT Ценникодержатель с хомутом

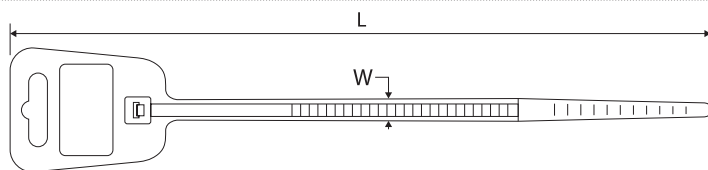

Артикул	Цвет	Ширина хомута, мм	Длина, мм	Упаковка, шт.	В коробке
07-2100	белый	5	210	100	50

REXANT Ценникодержатель с хомутом

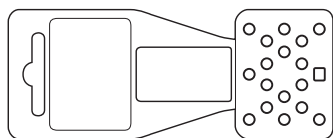

Артикул	Цвет	Длина, мм	Упаковка, шт.	В коробке
07-2001	черный	210	100	50

REXANT Хомуты червячные

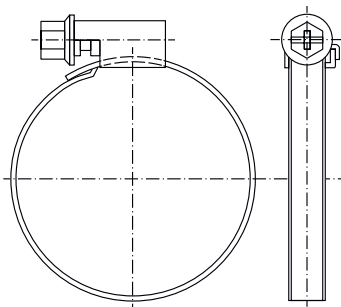

Артикул	Диаметр хвата, мм	Материал	Упаковка, шт.	В коробке
07-0608	8-12	углеродистая сталь	50	50
07-0610	10-18		100	100
07-0612	12-20			
07-0616	16-27			
07-0620	20-32			
07-0632	32-50		50	50
07-0640	40-60			
07-0650	50-70			
07-0660	60-80			
07-0670	70-90			

Бандаж кабеля

REXANT Бандаж кабеля SWB REXANT

Артикул	Наименование	Длина, м	Диаметр, мм	В упаковке/коробке
07-7006	SWB-06	2	6	1/250
07-7015	SWB-15		15	1/100
07-7012	SWB-12		12	

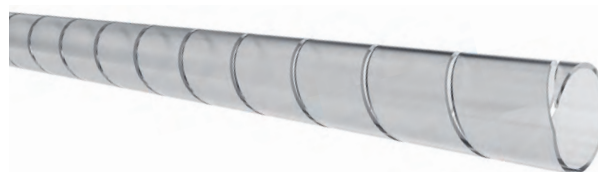

Площадки самоклеющиеся

REXANT Площадки самоклеющиеся



Артикул	Ширина, мм	Длина, мм	Упаковка, шт.	В упаковке/коробке
07-2020	20	20	100	1/100
07-2025	25	25		1/50
07-2030	30	30		1/40

REXANT Площадки самоклеющиеся



Артикул	Ширина, мм	Длина, мм	Упаковка, шт.	В упаковке/коробке
07-2020	20	20	100	1/100
07-2025	25	25		1/50
07-2030	30	30		1/40

REXANT Площадка под стяжку



Артикул	Цвет	Ширина, мм	Длина, мм	Упаковка, шт.	В упаковке/коробке
07-2102	Белый	22,2	16	100	1/100
07-2103	Черный				

REXANT Площадка под винт



Артикул	Цвет	Ширина, мм	Длина, мм	Упаковка, шт.	В упаковке/коробке
07-2228	Белый	28	28	100	1/50

REXANT Площадка под шлейф



Артикул	Цвет	Ширина, мм	Длина, мм	Упаковка, шт.	В упаковке/коробке
07-2317	Пластик	17	12	100	1/100
07-2320		20	14		
07-2420	Металл	25	10		
07-2425		25	15		
07-2430		30	20		

Крепеж кабеля

REXANT

Крепеж кабеля «круглый»

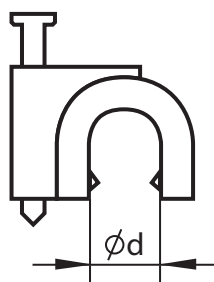

Артикул	Исполнение, мм	Диаметр, мм	Фасовка, шт	В упаковке/коробке
07-4004	Круглое	Ø 4	50	10/500
07-4005		Ø 5		10/800
07-4006		Ø 6		10/250
07-4007		Ø 7		
07-4008		Ø 8		
07-4009		Ø 9		10/400
07-4010		Ø 10		10/320
07-4012		Ø 12		10/200
07-4014		Ø 14		10/130
07-4016		Ø 16		10/100
07-4017		Ø 17		5/70
07-4018		Ø 18		
07-4020		Ø 20		5/60
07-4022		Ø 22		5/30
07-4030		Ø 30		5/25
07-4032		Ø 32		5/15
07-4035		Ø 35		1/10
07-4040		Ø 40		

REXANT

Крепеж кабеля «плоский»

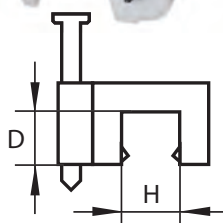
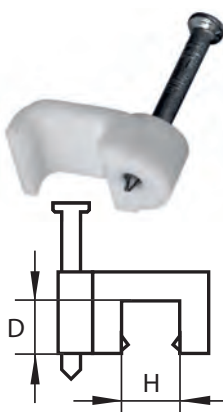

Артикул	Исполнение, мм	H - Ширина, мм	D - Высота, мм	Фасовка, шт	В упаковке/коробке
07-4204	Плоское	4	2	50	10/800
07-4205		5			10/400
07-4206		6	4		10/500
07-4207		8	3		10/300
07-4209		10			4
07-4210			5		10/320
07-4211			6		10/200
07-4212		12	5		
07-4213					



Соединитель кабеля

REXANT

Колодки клеммные



Артикул	Наименование	Максимальный ток, А	Максимальное сечение проводника, мм ²	В упаковке/коробке
07-5004	KB-4	3	4	10/500
07-5006	KB-6	6	6	10/500
07-5010	KB-10	10	10	10/200
07-5012	KB-12	16	12	10/200
07-5014	KB-14	20	14	10/300
07-5016	KB-16	30	16	10/200
07-5025	KB-25	60	25	10/100
07-5040	KB-40	100	40	10/100
07-5004-2	KB-4	3	4	10/500
07-5006-2	KB-6	6	6	10/500
07-5010-2	KB-10	10	10	10/200
07-5012-2	KB-12	16	12	10/200
07-5014-2	KB-14	20	14	10/300
07-5016-2	KB-16	30	16	10/200
07-5025-2	KB-25	60	25	10/100

Скотч-Лок изолированный

07-5401 Скотч-Лок K1 REXANT



В упаковке: 100 шт.
В коробке: 20000 шт.

07-5402 Скотч-Лок K2 REXANT



В упаковке: 100 шт.
В коробке: 20000 шт.

07-5403 Скотч-Лок K3 REXANT



В упаковке: 100 шт.
В коробке: 10000 шт.

07-5404 Скотч-Лок K4 REXANT



В упаковке: 100 шт.
В коробке: 20000 шт.

Соединительный изолирующий зажим REXANT

Артикул	Цвет	Диаметр кабеля, мм
07-5216	Серый	1,0-3,0
07-5217	Синий	1,0-4,5
07-5218	Оранжевый	1,5-6
07-5219	Желтый	1,5-9,5
07-5220	Красный	4,0-13,5



Экспресс-клеммы электромонтажные

07-5252 Универсальная клемма



Предназначена:
для многожильного применения
Одножильный: $2 \times 0,08$ — $2 \times 4 \text{ мм}^2$
Многожильный: $2 \times 0,08$ — $2 \times 2,5 \text{ мм}^2$
В упаковке: 50 шт.
В коробке: 500 шт.

07-5253 Универсальная клемма



Предназначена:
для многожильного применения
Одножильный: $3 \times 0,08$ — $3 \times 4 \text{ мм}^2$
Многожильный: $2 \times 0,08$ — $3 \times 2,5 \text{ мм}^2$
В упаковке: 50 шт.
В коробке: 500 шт.

07-5255 Универсальная клемма



Предназначена:
для многожильного применения
Одножильный: $5 \times 0,08$ — $5 \times 4 \text{ мм}^2$
Многожильный: $5 \times 0,08$ — $5 \times 2,5 \text{ мм}^2$
В упаковке: 40 шт.
В коробке: 400 шт.

07-5252-4 Универсальная клемма



Предназначена:
для многожильного применения
Одножильный: $2 \times 0,08$ — $2 \times 4 \text{ мм}^2$
Многожильный: $2 \times 0,08$ — $2 \times 2,5 \text{ мм}^2$
В упаковке: 50 шт.
В коробке: 500 шт.

07-5253-4 Универсальная клемма



Предназначена:
для многожильного применения
Одножильный: $3 \times 0,08$ — $3 \times 4 \text{ мм}^2$
Многожильный: $3 \times 0,08$ — $3 \times 2,5 \text{ мм}^2$
В упаковке: 50 шт.
В коробке: 500 шт.

07-5255-4 Универсальная клемма



Предназначена:
для многожильного применения
Одножильный: $5 \times 0,08$ — $5 \times 4 \text{ мм}^2$
Многожильный: $5 \times 0,08$ — $5 \times 2,5 \text{ мм}^2$
В упаковке: 40 шт.
В коробке: 400 шт.

Экспресс-клеммы электромонтажные

07-3220 Электромонтажные экспресс-клеммы



Марка: REXANT
Единицы измерения: шт
В упаковке: 100 шт.
одножильные — 0,75 — 2,5 мм²
маложильные (не более 7 жил) —
1,5 — 2,5 мм²
номинальное напряжение — 400 В
номинальный ток — 24 А
Габариты: 2 × 2,5 мм

07-3240 Электромонтажные экспресс-клеммы



Марка: REXANT
Единицы измерения: шт
В упаковке: 100 шт.
одножильные — 0,75 — 2,5 мм²
маложильные (не более 7 жил) —
1,5 — 2,5 мм²
номинальное напряжение — 400 В
номинальный ток — 24 А
Габариты: 4 × 2,5 мм

07-3260 Электромонтажные экспресс-клеммы



Марка: REXANT
Единицы измерения: шт
В упаковке: 100 шт.
одножильные — 0,75 — 2,5 мм²
маложильные (не более 7 жил) —
1,5 — 2,5 мм²
номинальное напряжение — 400 В
номинальный ток — 24 А
Габариты: 6 × 2,5 мм

07-3280 Электромонтажные экспресс-клеммы



Марка: REXANT
Единицы измерения: шт
В упаковке: 100 шт.
одножильные — 0,75 — 2,5 мм²
маложильные (не более 7 жил) —
1,5 — 2,5 мм²
номинальное напряжение — 400 В
номинальный ток — 24 А
Габариты: 8 × 2,5 мм

07-3020 Электромонтажные экспресс-клеммы



Марка: REXANT
Единицы измерения: шт
В упаковке: 100 шт.
одножильные — 0,75 — 2,5 мм²
маложильные (не более 7 жил) —
1,5 — 2,5 мм²
номинальное напряжение — 400 В
номинальный ток — 24 А
Габариты: 2 × 2,5 мм с пастой

07-3040 Электромонтажные экспресс-клеммы



Марка: REXANT
Единицы измерения: шт
В упаковке: 100 шт.
одножильные — 0,75 — 2,5 мм²
маложильные (не более 7 жил) —
1,5 — 2,5 мм²
номинальное напряжение — 400 В
номинальный ток — 24 А
Габариты: 4 × 2,5 мм с пастой

07-3060 Электромонтажные экспресс-клеммы



Марка: REXANT
Единицы измерения: шт
В упаковке: 100 шт.
одножильные — 0,75 — 2,5 мм²
маложильные (не более 7 жил) —
1,5 — 2,5 мм²
номинальное напряжение — 400 В
номинальный ток — 24 А
Габариты: 6 × 2,5 мм с пастой

07-3080 Электромонтажные экспресс-клеммы



Марка: REXANT
Единицы измерения: шт
В упаковке: 100 шт.
одножильные — 0,75 — 2,5 мм²
маложильные (не более 7 жил) —
1,5 — 2,5 мм²
номинальное напряжение — 400 В
номинальный ток — 24 А
Габариты: 8 × 2,5 мм с пастой

07-3202 Электромонтажные экспресс-клеммы



Марка: REXANT
одножильные — 0,75 — 2,5 мм²

07-3203 Электромонтажные экспресс-клеммы



Марка: REXANT
одножильные — 0,75 — 2,5 мм²

07-3205 Электромонтажные экспресс-клеммы

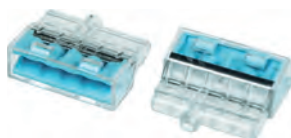

Марка: REXANT
одножильные — 0,75 — 2,5 мм²

07-5252-1 Универсальная клемма



Предназначена:
для многожильного применения
Одножильный: 2 × 0,08 — 2 × 4 мм²
Многожильный: 2 × 0,08 — 2 × 2,5 мм²
В упаковке: 50 шт.
В коробе: 500 шт.

07-5253-1 Универсальная клемма



Предназначена:
для многожильного применения
Одножильный: 3 × 0,08 — 3 × 4 мм²
Многожильный: 3 × 0,08 — 3 × 2,5 мм²
В упаковке: 50 шт.
В коробе: 500 шт.

07-5255-1 Универсальная клемма



Предназначена:
для многожильного применения
Одножильный: 5 × 0,08 — 5 × 4 мм²
Многожильный: 5 × 0,08 — 5 × 2,5 мм²
В упаковке: 40 шт.
В коробе: 400 шт.

Экспресс-клеммы электромонтажные

29-0301 Набор экспресс-клемм

07-3220 Электромонтажные экспресс-клеммы (2 × 2,5 мм²) REXANT 10 шт.
 07-3240 Электромонтажные экспресс-клеммы (4 × 2,5 мм²) REXANT 10 шт.
 07-3260 Электромонтажные экспресс-клеммы (6 × 2,5 мм²) REXANT 10 шт.
 07-3280 Электромонтажные экспресс-клеммы (8 × 2,5 мм²) REXANT 10 шт.
 07-3020 Электромонтажные экспресс-клеммы (2 × 2,5 мм² с пастой) REXANT 10 шт.
 07-3040 Электромонтажные экспресс-клеммы (4 × 2,5 мм² с пастой) REXANT 10 шт.
 07-3060 Электромонтажные экспресс-клеммы 50 шт (6 × 2,5 мм² с пастой) REXANT 10 шт.
 07-3080 Электромонтажные экспресс-клеммы 50шт (8 × 2,5 мм² с пастой) REXANT 10 шт.
 В коробке: 1 шт.
 В упаковке: 1 шт.



Набор экспресс-клемм REXANT позволяет легко быстро и безопасно соединить провода (алюминиевые и медные, как одножильные, так и многожильные), за счет самозажимных медных контактов. Достаточно просто вставить жилу кабеля или провода в клемму и самозажимной контакт надежно зафиксирует соединение. Диаметр соединяемых проводов должен составлять в сечении от 1,0 до 2,5 мм²

Пломбы

07-6111 Пломба номерная REXANT



Длина: 220 мм
 Материал: пластик
 Цвет: красный
 В упаковке: 50 шт.
 В коробке: 1000 шт.

07-6112 Пломба номерная REXANT



Длина: 220 мм
 Материал: пластик
 Цвет: желтый
 В упаковке: 50 шт.
 В коробке: 1000 шт.

07-6113 Пломба номерная REXANT



Длина: 220 мм
 Материал: пластик
 Цвет: зеленый
 В упаковке: 50 шт.
 В коробке: 1000 шт.

07-6121 Пломба номерная REXANT



Длина: 255 мм
 Материал: пластик
 Цвет: красный
 В упаковке: 50 шт.
 В коробке: 1000 шт.

07-6122 Пломба номерная REXANT



Длина: 255 мм
 Материал: пластик
 Цвет: желтый
 В упаковке: 50 шт.
 В коробке: 1000 шт.

07-6123 Пломба номерная REXANT



Длина: 255 мм
 Материал: пластик
 Цвет: зеленый
 В упаковке: 50 шт.
 В коробке: 1000 шт.

07-6131 Пломба номерная REXANT



Длина: 320 мм
 Материал: пластик
 Цвет: красный
 В упаковке: 50 шт.
 В коробке: 1000 шт.

07-6132 Пломба номерная REXANT



Длина: 320 мм
 Материал: желтый
 Цвет: красный
 В упаковке: 50 шт.
 В коробке: 1000 шт.

07-6133 Пломба номерная REXANT



Длина: 320 мм
 Материал: пластик
 Цвет: зеленый
 В упаковке: 50 шт.
 В коробке: 1000 шт.

Маркировка кабеля

Бирка кабельная гибкая предназначена для маркировки кабеля и групп кабеля. Крепится к кабелю с помощью кабельных хомутов. Маркировка производится маркировочным фломастером арт. 09-3995 или при помощи набора маркеров арт. 09-3997

07-6234 Бирка кабельная REXANT



Для силового кабеля до 1 кВт
Размер: 55 × 55 мм
Отверстие под стяжку 11 мм × 3,5 мм
Материал: полипропилен
Цвет: белый
Рабочая температура: -40°С +105°С
В упаковке: 100 шт.

07-6234-1 Бирка кабельная REXANT



Для силового кабеля до 1 кВт
Размер: 55 × 55 мм
Отверстие под стяжку 11 мм × 3,5 мм
Материал: полипропилен
Цвет: белый
Рабочая температура: -40°С +105°С
В упаковке: 50 шт.

07-6235 Бирка кабельная REXANT



Для силового кабеля свыше 1 кВт
Размер: диаметр 55 мм
Отверстие под стяжку 11 мм × 3,5 мм
Материал: полипропилен
Цвет: белый
Рабочая температура: -40°С +105°С
В упаковке: 100 шт.

07-6235-1 Бирка кабельная REXANT



Для силового кабеля свыше 1 кВт
Размер: диаметр 55 мм
Отверстие под стяжку 11 мм × 3,5 мм
Материал: полипропилен
Цвет: белый
Рабочая температура: -40°С +105°С
В упаковке: 50 шт.

07-6236 Бирка кабельная REXANT



Для контрольного кабеля
Размер: 62×62 мм
Отверстие под стяжку 11 мм × 3,5 мм
Материал: полипропилен
Цвет: белый
Рабочая температура: -40°С +105°С
В упаковке: 100 шт.

07-6236-1 Бирка кабельная REXANT



Для контрольного кабеля
Размер: 62×62 мм
Отверстие под стяжку 11 мм × 3,5 мм
Материал: полипропилен
Цвет: белый
Рабочая температура: -40°С +105°С
В упаковке: 50 шт.

07-6253 Бирка кабельная REXANT



Для силового кабеля до 1 кВт
Размер: 28×28 мм
Отверстие под стяжку: 5 мм.
Материал: полипропилен
Цвет: белый
Рабочая температура: -40°С +105°С
В упаковке: 250 шт.

07-6253-1 Бирка кабельная REXANT



Для силового кабеля до 1 кВт
Размер: 28×28 мм
Отверстие под стяжку: 5 мм
Материал: полипропилен
Цвет: белый
Рабочая температура: -40°С +105°С
В упаковке: 125 шт.

07-6230 Бирка кабельная (Овал) REXANT



Материал: нейлон
Цвет: белый
Рабочая температура: -40°С +90°С
Крепится с помощью кабельных хомутов
В упаковке: 100 шт.

Согласно требований ПУЭ-6 2.3.23, ПТЭЭП 2.4.5, СНиП 3.05.06-85 - каждая кабельная линия должна иметь свой номер или наименование на концах линии, при входе и выходе в кабель-канал, кабельный лоток или в оборудование, а также в перекрытиях и перегородках, в местах соединений, поворотах линий и на муфтах. Маркировочные изделия REXANT позволяют легко и просто осуществить такую маркировку.

12-6061 Маркер кабельный REXANT

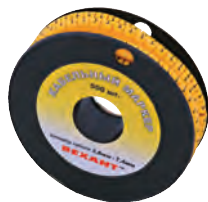

Поддерживаемый диаметр кабеля: 3,6 - 7,4 мм
Материал: эластичный ПВХ
Цвет: желтый
Рабочая температура: до + 85°С

12-6062 Маркер кабельный REXANT



Поддерживаемый диаметр кабеля: 4 - 6 мм
Материал: эластичный ПВХ
Цвет: 10 цветов
Рабочая температура: до + 85°С

Маркировка кабеля

07-6201

Маркеры самоклеющиеся REXANT



Маркировка: от 0 до 9
Количество: одно цифровое значение на каждой странице, 45 наклеек по 7 цифр
Всего 10 страниц
Цвет: белый
Температура использования: от -40 до +70
- Самоклеющиеся
- Устойчивы к влажности, пыли и маслам
- Стойкие к стиранию

07-6202

Маркеры самоклеющиеся REXANT



Маркировка: на каждой странице цифры от 0 до 15, английский алфавит от A до Z, знаки +, -, /.
Всего 10 страниц
Цвет: белый
Температура использования: от -40 до +70
- Самоклеющиеся
- Устойчивы к влажности, пыли и маслам
- Стойкие к стиранию

07-6203

Маркеры самоклеющиеся REXANT

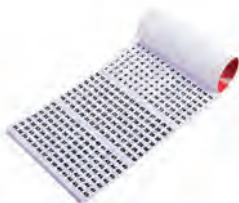

Маркировка: на каждой странице цифры от 1 до 45, 45 наклеек по порядку
Всего 10 страниц
Цвет: белый
Температура использования: от -40 до +70
- Самоклеющиеся
- Устойчивы к влажности, пыли и маслам
- Стойкие к стиранию

07-6204

Маркеры самоклеющиеся REXANT



Маркировка: на каждой странице 21 наклейка для самостоятельной маркировки с помощью перманентного фломастера
Всего 10 страниц, 210 наклеек
Цвет: белый
Температура использования: от -40 до +70
- Самоклеющиеся
- Устойчивы к влажности, пыли и маслам
- Стойкие к стиранию

12-6205

Маркеры самоклеющиеся REXANT



Маркировка: 45 наклеек одного цвета на каждой странице, 10 страниц
Всего 450 наклеек
Цвет: белый, синий, голубой, желтый, оранжевый, красный, зеленый, серый
Температура использования: от -40 до +70
- Самоклеющиеся
- Устойчивы к влажности, пыли и маслам
- Стойкие к стиранию

Монтажная лента

07-7112-4

Монтажная перфорированная лента



Ширина: 12 мм
Толщина: 0.55 мм
Длина: 25 м
Шаг перфорации: 16 мм

07-7120-4

Монтажная перфорированная лента



Ширина: 20 мм
Толщина: 0.55 мм
Длина: 25 м

07-7212-4

Монтажная перфорированная лента



Ширина: 12 мм
Толщина: 0.55 мм
Длина: 25 м

07-7220-4

Монтажная перфорированная лента



Ширина: 17 мм
Толщина: 0.55 мм
Длина: 25 м
Волнистая



Кабельные вводы

РЕХАНТ Кабельные вводы. Серия PG, нейлон

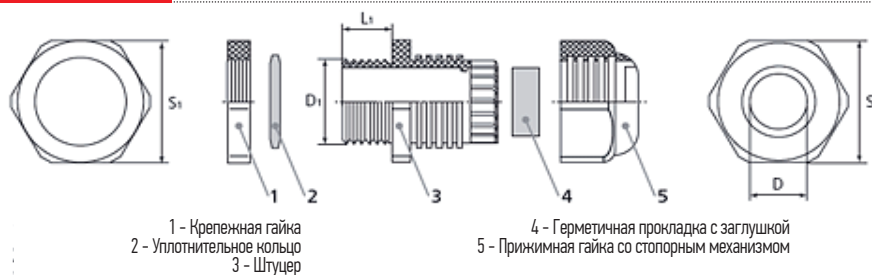

1 - Крепежная гайка
2 - Уплотнительное кольцо
3 - Штуцер

4 - Герметичная прокладка с заглушкой
5 - Прижимная гайка со стопорным механизмом

Артикул	Наименование	Цвет	Размеры					Вводная резьба	Монтажное отверстие	Упаковка	
			Диаметр кабеля, мм D	D1	L1	S	S1			В п/э пакете	В коробке
07-8007	PG-7	Серый	3-6.5	12.20	8	10.50	17.70	PG7	12.50	100	3500
07-8007-1	PG-7	Черный									
07-8009	PG-9	Серый	4-8	15.80		18.50	21.00	PG9	16.20		
07-8009-1	PG-9	Черный									
07-8011	PG-11	Серый	5-10	17.80		21.80	23.70	PG11	18.60		
07-8011-1	PG-11	Черный									
07-8013	PG-13.5	Серый	6-11	20.50	9	23.50	26.40	PG13.5	20.50	1400	
07-8013-1	PG-13.5	Черный									
07-8016	PG-16	Серый	10-13	21.70	10	25.40	27.90	PG16	22.50	1200	
07-8016-1	PG-16	Черный									
07-8021	PG-21	Серый	13-18	26.40	11	31.40	34.80	PG21	28.30	50	600
07-8021-1	PG-21	Черный									
07-8029	PG-29	Серый	18-25	37.10	12	41.00	44.90	PG29	37.00	300	
07-8029-1	PG-29	Черный									
07-8036	PG-36	Серый	22-32	46.70	13	52.20	56.70	PG36	47.00	180	
07-8036-1	PG-36	Черный									
07-8042	PG-42	Серый	32-38	53.40	14	59.20	64.80	PG42	54.20	20	140
07-8042-1	PG-42	Черный									
07-8048	PG-48	Серый	37-44	59.30	15	65.00	70.00	PG48	60.00	120	
07-8048-1	PG-48	Черный									

Кабельные вводы

REXANT

Кабельные вводы. Серия MG, нейлон

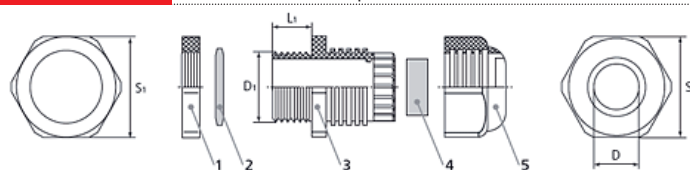

- 1 - Крепежная гайка
2 - Уплотнительное кольцо
3 - Штуцер
4 - Герметичная прокладка с заглушкой
5 - Прижимная гайка со стопорным механизмом

Артикул	Наименование	Цвет	Размеры, мм				Вводная резьба	Монтажное отверстие мм	Упаковка		
			Диаметр кабеля, мм D	D1	L1	S			S1	В п/з пакете	В коробке
07-8112	MG-12	Серый	3-6.5	12	8	17.50	17.50	M12	12	50	2400
07-8112-1	MG-12	Черный									
07-8116	MG-16	Серый	5-9	16	15	21.60	21.60	M16	16.20		
07-8116-1	MG-16	Черный									
07-8120	MG-20	Серый	8-14	20	15	26.20	26.20	M20	20.50	1000	
07-8120-1	MG-20	Черный									
07-8125	MG-25	Серый	11-18	25	18	32.60	32.60	M25	25.40	24	576
07-8125-1	MG-25	Черный									
07-8132	MG-32	Серый	18-25	32	18	40.40	40.40	M32	32.50	15	360
07-8132-1	MG-32	Черный									
07-8140	MG-40	Серый	22-32	40	18	50.00	50.00	M40	40.50	12	240
07-8140-1	MG-40	Черный									
07-8150	MG-50	Серый	25-38	50	18	60.50	60.50	M50	50.50	6	120
07-8150-1	MG-50	Черный									

*Комплектуются заглушкой

REXANT

Кабельные вводы. Серия PMG, металл

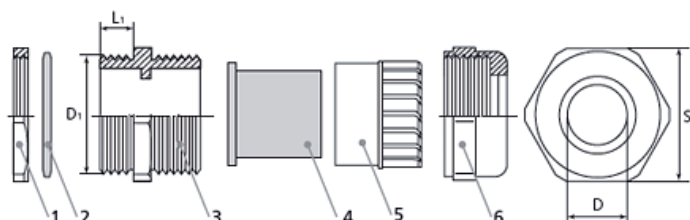

- 1 - Крепежная гайка
2 - Уплотнительное кольцо
3 - Штуцер
4 - Герметичная прокладка с заглушкой
5 - Уплотнительная диафрагма
6 - Прижимная гайка

Артикул	Наименование	Цвет	Размеры				Вводная резьба	Упаковка	
			Диаметр кабеля, мм D	D1	L1	S		В п/з пакете	В коробке
07-8209	PGM-9	Металл	3-7.5	15	8	18	PG9	50	1000
07-8211	PGM-11		4.3-9	18		21	PG11		
07-8213	PGM-13		5-11	20		23	PG13.50		
07-8216	PGM-16		8-14	22		25	PG16		
07-8221	PGM-21		9-18	28	10	30	PG21	25	350

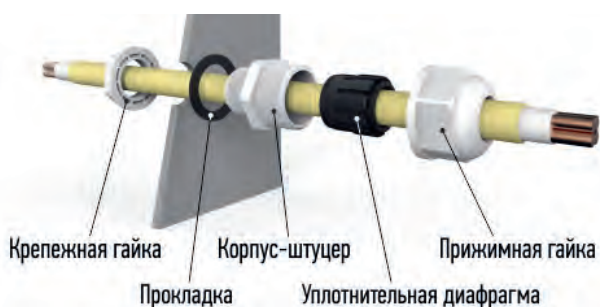

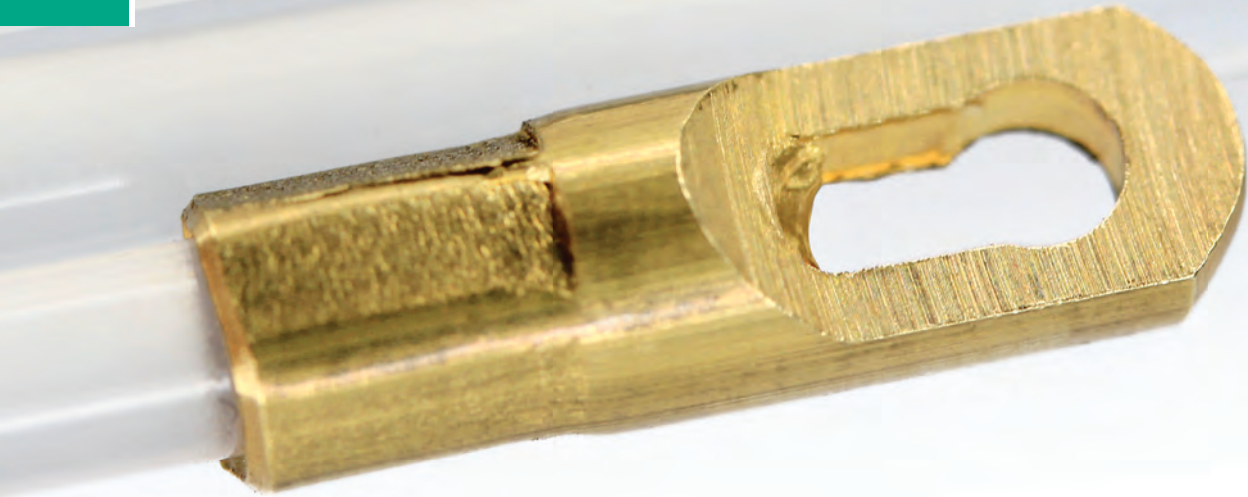

Протяжки кабельные (мини УЗК)

47-1005 Протяжка кабельная (мини УЗК) REXANT



Длина: 5 м
Диаметр: 3,5 мм
Материал: стеклопруток
Цвет: красный
В упаковке: 1 шт.
В коробке: 50 шт.

47-1010 Протяжка кабельная (мини УЗК) REXANT



Длина: 10 м
Диаметр: 3,5 мм
Материал: стеклопруток
Цвет: красный
В упаковке: 1 шт.
В коробке: 50 шт.

47-1015 Протяжка кабельная (мини УЗК) REXANT



Длина: 15 м
Диаметр: 3,5 мм
Материал: стеклопруток
Цвет: красный
В упаковке: 1 шт.
В коробке: 50 шт.

47-1020 Протяжка кабельная (мини УЗК) REXANT



Длина: 20 м
Диаметр: 3,5 мм
Материал: стеклопруток
Цвет: красный
В упаковке: 1 шт.
В коробке: 25 шт.

47-1030 Протяжка кабельная (мини УЗК) REXANT



Длина: 30 м
Диаметр: 3,5 мм
Материал: стеклопруток
Цвет: красный
В упаковке: 1 шт.
В коробке: 30 шт.

47-1050 Протяжка кабельная (мини УЗК) REXANT



Длина: 50 м
Диаметр: 3,5 мм
Материал: стеклопруток
Цвет: красный
В упаковке: 1 шт.
В коробке: 1 шт.

47-1070 Протяжка кабельная (мини УЗК) REXANT



Длина: 70 м
Диаметр: 3,5 мм
Материал: стеклопруток
Цвет: красный
В упаковке: 1 шт.
В коробке: 1 шт.

47-1100 Протяжка кабельная (мини УЗК) REXANT



Длина: 100 м
Диаметр: 3,5 мм
Материал: стеклопруток
Цвет: красный
В упаковке: 1 шт.
В коробке: 1 шт.

Гофрированные трубы

Гофрированная труба из полипропилена используется при монтаже и тюнинге электропроводки внутри автомобилей, строительной и специальной техники, а также устройств и механизмов. Обеспечивает защиту проводки от пыли, грязи, внешних физических, химических и температурных воздействий в течение всего срока службы.

28-0016 Труба гофрированная ПВХ 16 с зондом



28-0016-1 Труба гофрированная ПВХ 16 с зондом



28-0016-10 Труба гофрированная ПВХ 16 с зондом



28-0020 Труба гофрированная ПВХ 20 с зондом



28-0020-1 Труба гофрированная ПВХ 20 с зондом



28-0020-10 Труба гофрированная ПВХ 20 с зондом



28-0025 Труба гофрированная ПВХ 25 с зондом



28-0025-1 Труба гофрированная ПВХ 25 с зондом



28-0025-10 Труба гофрированная ПВХ 25 с зондом



28-0032 Труба гофрированная ПВХ 16 с зондом



28-0032-1 Труба гофрированная ПВХ 16 с зондом



28-4000 Труба ПНД гладкая



Труба ПВХ

Артикул	Длина, м	В упаковке, м
28-0160	3	150
28-0200		
28-0250		120
28-0320		90
28-0040		60

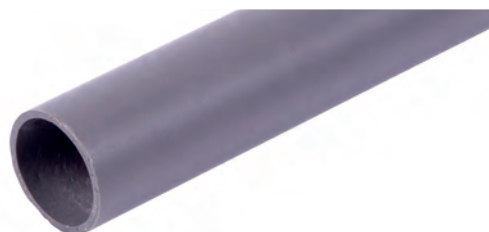

Гофрированная автомобильная труба

Гофрированная труба из полипропилена используется при монтаже и тонинге электропроводки внутри автомобилей, строительной и специальной техники, а также устройств и механизмов. Обеспечивает защиту проводки от пыли, грязи, внешних физических, химических и температурных воздействий в течение всего срока службы автомобиля.

Особенности:

- не токсична
- не поддерживает горение
- не оказывает вредного влияния на человека
- монтируется при температурах от $-15...+35^{\circ}\text{C}$
- эластична

Преимущества:

- стойкость к агрессивным средам (бензину/маслу/дизельному топливу)
- стойкость к циклическому воздействию температур от $-40...+105^{\circ}\text{C}$
- стойкость к ультрафиолетовому излучению
- предельные температурные условия эксплуатации от $-50...+135^{\circ}\text{C}$
- удобство монтажа
- разрез легко закрывается и удерживает кабель
- дополнительная защита тонкостенных металлических трубок от механических повреждений.

15-0500

Труба гофрированная автомобильная



Труба: разрезная гофрированная
Размер: 4,6 мм × 100 м
Материал: полипропилен
В коробке/упаковке: 100 м

15-0550

Труба гофрированная автомобильная



Труба: разрезная гофрированная
Размер: 4,6 мм × 50 м
Материал: полипропилен
В коробке/упаковке: 50 м

15-0750

Труба гофрированная автомобильная



Труба: разрезная гофрированная
Размер: 6,8 мм × 50 м
Материал: полипропилен
В коробке/упаковке: 50 м

15-0752

Труба гофрированная автомобильная

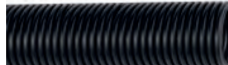

Труба: неразрезная гофрированная
Размер: 4,6 мм × 50 м
Материал: полипропилен
В коробке/упаковке: 50 м

15-0950

Труба гофрированная автомобильная



Труба: разрезная гофрированная
Размер: 8,5 мм × 50 м
Материал: полипропилен
В коробке/упаковке: 50 м

15-1050

Труба гофрированная автомобильная



Труба: разрезная гофрированная
Размер: 9,8 мм × 50 м
Материал: полипропилен
В коробке/упаковке: 50 м

15-1052

Труба гофрированная автомобильная



Труба: неразрезная гофрированная
Размер: 9,8 мм × 50 м
Материал: полипропилен
В коробке/упаковке: 50 м

15-1350

Труба гофрированная автомобильная



Труба: разрезная гофрированная
Размер: 12,7 мм × 50 м
Материал: полипропилен
В коробке/упаковке: 50 м

15-1750

Труба гофрированная автомобильная



Труба: разрезная гофрированная
Размер: 17,0 мм × 50 м
Материал: полипропилен
В коробке/упаковке: 50 м

15-1950

Труба гофрированная автомобильная



Труба: разрезная гофрированная
Размер: 19,2 мм × 50 м
Материал: полипропилен
В коробке/упаковке: 50 м

15-2350

Труба гофрированная автомобильная



Труба: разрезная гофрированная
Размер: 23,5 мм × 50 м
Материал: полипропилен
В коробке/упаковке: 50 м

15-2630

Труба гофрированная автомобильная



Труба: разрезная гофрированная
Размер: 25,8 мм × 50 м
Материал: полипропилен
В коробке/упаковке: 50 м

Гофрированная автомобильная труба (5 м, 10 м)

15-0505

Труба гофрированная автомобильная



Труба: разрезная гофрированная
Размер: 4,6 мм × 5 м
Материал: полипропилен
В коробке/упаковке: 5 м

15-0510

Труба гофрированная автомобильная



Труба: разрезная гофрированная
Размер: 4,6 мм × 10 м
Материал: полипропилен
В коробке/упаковке: 10 м

15-0705

Труба гофрированная автомобильная



Труба: разрезная гофрированная
Размер: 6,8 мм × 5 м
Материал: полипропилен
В коробке/упаковке: 5 м

15-0710

Труба гофрированная автомобильная



Труба: разрезная гофрированная
Размер: 6,8 мм × 10 м
Материал: полипропилен
В коробке/упаковке: 10 м

Гофрированная автомобильная труба (5 м, 10 м)

15-1005

Труба гофрированная автомобильная



Труба: разрезная гофрированная
Размер: 9,8 мм × 5 м
Материал: полипропилен
В коробке/упаковке: 5 м

15-1010

Труба гофрированная автомобильная



Труба: разрезная гофрированная
Размер: 9,8 мм × 10 м
Материал: полипропилен
В коробке/упаковке: 10 м

15-1305

Труба гофрированная автомобильная



Труба: разрезная гофрированная
Размер: 12,7 мм × 5 м
Материал: полипропилен
В коробке/упаковке: 5 м

15-1310

Труба гофрированная автомобильная



Труба: разрезная гофрированная
Размер: 12,7 мм × 10 м
Материал: полипропилен
В коробке/упаковке: 10 м

Гофрированная автомобильная труба негорючая

15-0501

Труба гофрированная автомобильная



Труба: разрезная гофрированная негорючая
Размер: 4,6 мм × 50 м
Материал: полипропилен
В коробке/упаковке: 50 м

15-0751

Труба гофрированная автомобильная



Труба: разрезная гофрированная негорючая
Размер: 6,8 мм × 50 м
Материал: полипропилен
В коробке/упаковке: 50 м

15-1051

Труба гофрированная автомобильная



Труба: разрезная гофрированная негорючая
Размер: 9,8 мм × 50 м
Материал: полипропилен
В коробке/упаковке: 50 м

15-1351

Труба гофрированная автомобильная



Труба: разрезная гофрированная негорючая
Размер: 12,7 мм × 50 м
Материал: полипропилен
В коробке/упаковке: 50 м

Крепеж-клипса для труб

28-0116

Крепеж-клипса для труб Ø 16 мм «ПС»



Материал: Полистирол
В упаковке: 100 шт.
Коробка: 2000 шт.

28-0120

Крепеж-клипса для труб Ø 20 мм «ПС»



Материал: Полистирол
В упаковке: 100 шт.
Коробка: 1500 шт.

28-0125

Крепеж-клипса для труб Ø 25 мм «ПС»



Материал: Полистирол
В упаковке: 100 шт.
Коробка: 1000 шт.

28-0132

Крепеж-клипса для труб Ø 32 мм «ПС»



Материал: Полистирол
В упаковке: 25 шт.
Коробка: 500 шт.

Тройник разборный

28-0216

Тройник разборный Ø: 16 в п/э уп.



В упаковке: 70 шт.

28-0220

Тройник разборный Ø: 20 в п/э уп.



В упаковке: 50 шт.

28-0225

Тройник разборный Ø: 25 в п/э уп.



В упаковке: 30 шт.

Металлорукав

28-1000 Metallорукав Ø 10 мм



28-1002 Metallорукав Ø 15 мм



28-1004 Metallорукав Ø 25 мм



28-1006 Metallорукав Ø 18 мм



28-2020 Metallорукав в ПВХ оболочке Ø 20 мм



28-1017 Скоба Ø 12 мм



28-1011 Скоба Ø 16 мм



28-1013 Скоба Ø 25 мм



28-1015 Скоба Ø 40 мм



28-1001 Metallорукав Ø 12 мм



28-1003 Metallорукав Ø 20 мм



28-1005 Metallорукав Ø 32 мм



28-2015 Metallорукав в ПВХ оболочке Ø 15 мм



28-2025 Metallорукав в ПВХ оболочке 25 мм



28-1010 Скоба Ø 14 мм



28-1016 Скоба Ø 22 мм



28-1014 Скоба Ø 32 мм



28-1018 Скоба Ø 38-40 мм



Металлорукав

28-1020 Скоба Ø 31-32 мм



Для металлорукава: Ø 31-32 мм
В упаковке: 50 шт.

28-1021 Скоба Ø 25-26 мм



Для металлорукава: Ø 25-26 мм
В упаковке: 100 шт.

28-1023 Скоба Ø 19-20 мм



Для металлорукава: Ø 19-20 мм
В упаковке: 100 шт.

Кабель-канал

28-1212-4 Кабель-канал 12 × 12



В упаковке: 200 м

28-1616-4 Кабель-канал 14 × 16



В упаковке: 140 м

28-1510-4 Кабель-канал 15 × 10



В упаковке: 200 м

28-2010-4 Кабель-канал 20 × 10



В упаковке: 160 м

28-2516-4 Кабель-канал 25 × 16



В упаковке: 84 м

28-2525-4 Кабель-канал 25 × 25



В упаковке: 60 м

28-4016-4 Кабель-канал 40 × 16

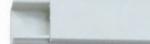

В упаковке: 48 м

28-4025-4 Кабель-канал 40 × 25

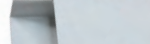

В упаковке: 32 м

28-4040-4 Кабель-канал 40 × 40



В упаковке: 24 м

28-6040-4 Кабель-канал 60 × 40



В упаковке: 40 м

28-6060-4 Кабель-канал 60 × 60



В упаковке: 24 м

28-8040-4 Кабель-канал 80 × 40



В упаковке: 24 м

28-0040-4 Кабель-канал 100 × 40



В упаковке: 24 м

28-0060-4 Кабель-канал 100 × 60



В упаковке: 18 м

Кабель-канал

28-1510-1 Кабель-канал 15 × 10



В упаковке: 234 м

28-2010-1 Кабель-канал 20 × 10



В упаковке: 180 м

28-4025-1 Кабель-канал 40 × 25



В упаковке: 30 м

28-8060-1 Кабель-канал 80 × 60



В упаковке: 18 м

28-1616-1 Кабель-канал 16 × 16



В упаковке: 120 м

28-2516-1 Кабель-канал 25 × 16



В упаковке: 80 м

28-6040-1 Кабель-канал 60 × 40

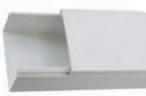

В упаковке: 40 м

Лотки металлические

PROCONNECT Лотки проволочные

Артикул	Размеры: ш × в × д	В упаковке, м
28-7002	200×35×3000	3
28-7003	300×35×3000	
28-7006	60×60×3000	18
28-7007	100×60×3000	
28-7008	150×60×3000	6
28-7009	200×60×3000	
28-7010	300×60×3000	
28-7011	400×60×3000	

28-7012 Соединитель одинарный (комплект)



В упаковке: 50 шт.
В коробке: 500 шт.

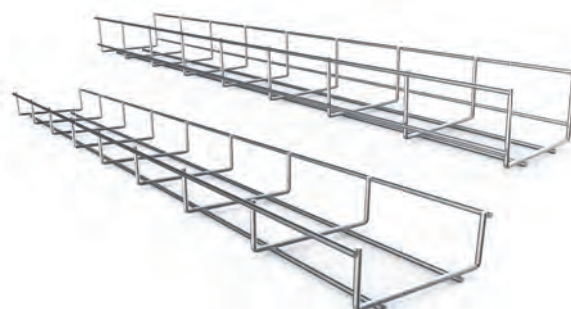

28-7501 Лоток перфорированный 50×100×3000



В упаковке: 3 шт.
В коробке: 3 шт.

28-7510 Кронштейн настенный 200 мм



Тип: КН-200
Толщина: 2 мм
Высота: 70
Ширина: 42
Длина: 230
В упаковке: 1 шт.

РОЗЕТКИ

Розетки компьютерные

03-0104 Кросс соединительный CAT5 REXANT



Предназначено для: компьютера
Тип: накладная
В упаковке: 10 шт.
В коробке: 200 шт.



03-0121 Компьютерная розетка REXANT



Гнездо: RG-45
Тип: накладная
В упаковке: 25 шт.
В коробке: 200 шт.

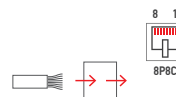

03-0151 Компьютерная розетка REXANT



Гнездо: 2 × RG-45
Тип: накладная
В упаковке: 25 шт.
В коробке: 100 шт.

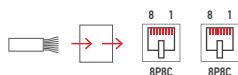

03-0122 Компьютерная розетка REXANT



Гнездо: RG-45
Тип: накладная
В упаковке: 10 шт.
В коробке: 100 шт.



03-0152 Компьютерная розетка REXANT



Гнездо: 2 × RG-45
Тип: накладная
В упаковке: 10 шт.
В коробке: 100 шт.

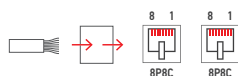

03-1011 Гнездо вставка RG-45 REXANT



Предназначено для: компьютера
Гнездо: RG-45
Тип: Keystone Jack
В упаковке: 10 шт.
В коробке: 1000 шт.



03-1012 Гнездо вставка RG-45 REXANT



Предназначено для: компьютера
Гнездо: RG-45
Тип: Keystone Jack
В упаковке: 10 шт.
В коробке: 1000 шт.

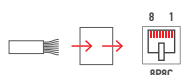

03-0120 Комбинированная розетка REXANT



Гнездо: 1 × RG-45, 1 × RG-11
Тип: накладная
В упаковке: 25 шт.
В коробке: 250 шт.



Проходники, разветвители телефонные, компьютерные

03-0022 Телефонный проходник REXANT



Гнездо: 2 × 6P-4C
Тип: накладной
В упаковке: 50 шт.
В коробке: 1000 шт.



03-0023 Телефонный проходник REXANT



Гнездо: 2 × 6P-6C
Тип: накладной
В упаковке: 50 шт.
В коробке: 1000 шт.



03-0031 Телефонный двойник REXANT



Гнездо: 2 × 6P-4C
Штекер: 6P-4C
Тип: накладной
В упаковке: 50 шт.
В коробке: 1000 шт.



03-0032 Телефонный двойник REXANT



Гнездо: 2 × 6P-4C
Тип: накладной
В упаковке: 50 шт.
В коробке: 1000 шт.

Проходники, разветвители телефонные, компьютерные

03-0041 Телефонный тройник REXANT



Гнездо: 3 × 6P-4C
Штекер: 6P-4C
Тип: накладной
В упаковке: 50 шт.
В коробке: 500 шт.



03-0101-4 Компьютерный проходник PROCONNECT



Гнездо: 8P-8C
Тип: накладной
В упаковке: 50 шт.
В коробке: 1000 шт.



03-0101 Компьютерный проходник REXANT



Гнездо: 8P-8C
Тип: накладной
В упаковке: 50 шт.
В коробке: 1000 шт.



03-0102 Компьютерный двойник REXANT



Гнездо: 2 × 8P-8C
Штекер: 8P-8C
Тип: накладной
В упаковке: 50 шт.
В коробке: 1000 шт.



03-0103 Компьютерный двойник REXANT



Гнездо: 8P-8C
Тип: накладной
В упаковке: 50 шт.
В коробке: 1000 шт.



ADSL сплиттеры, фильтры

03-0013 ADSL 2 сплиттер REXANT



Тип: накладной с проводом
В упаковке: 10 шт.
В коробке: 200 шт.



03-0014 ADSL фильтр REXANT



Тип: накладной с проводом
В упаковке: 10 шт.
В коробке: 200 шт.

ADSL

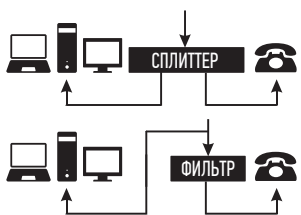

03-0015 ADSL 2 сплиттер REXANT



Тип: накладной
В упаковке: 10 шт.
В коробке: 100 шт.

Розетки телефонные

03-0001 Телефонная розетка REXANT



Гнездо: RG-11 (6P-4C)
Тип: накладная
В упаковке: 50 шт.
В коробке: 500 шт.

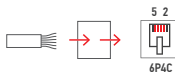

03-0001-4 Телефонная розетка PROCONNECT



Гнездо: RG-11 (6P-2C)
Тип: накладная
В упаковке: 50 шт.
В коробке: 500 шт.

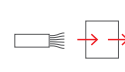

Розетки телефонные

03-0002 Телефонная розетка REXANT



Гнездо: 2 × RG-11 (6P-4C)
 Тип: накладная
 В упаковке: 50 шт.
 В коробке: 500 шт.

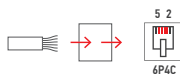

03-0011 Универсальная розетка REXANT



Гнездо: 2 × RG-11 + РТШК-4
 Тип: накладная
 В упаковке: 50 шт.
 В коробке: 300 шт.

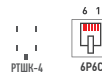

03-0011-4 Универсальная розетка REXANT



Гнездо: 2 × RG-11 + РТШК-4
 Тип: накладная
 В упаковке: 50 шт.
 В коробке: 300 шт.

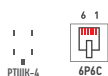

03-0012 Универсальная розетка REXANT



Штекер: РТШК-4
 Гнездо: 2 × RG-11 (6P-4C)
 Тип: накладная
 В упаковке: 50 шт.
 В коробке: 300 шт.



Розетки 220 вольт

78-0101 Розетка скрытой установки, двойная



С заземляющим контуром
Материал: поликарбонат
Цвет: белый
16 А
250 В

78-0102 Розетка скрытой установки, двойная



С заземляющим контуром
Материал: поликарбонат
Цвет: белый
16 А
250 В

78-0105 Розетка скрытой установки



С заземляющим контуром
Материал: поликарбонат
Цвет: белый
16 А
250 В

78-0108 Розетка скрытой установки



С заземляющим контуром
Материал: поликарбонат
Цвет: кремовый
10 А
250 В

78-0119 Выключатель одноклавишный



Скрытой установки
Материал: поликарбонат
Цвет: белый
10 А
250 В

78-0123 Выключатель одноклавишный



Скрытой установки
Материал: поликарбонат
Цвет: кремовый
10 А
250 В

78-0125 Выключатель одноклавишный



Проходной, скрытой установки
Материал: поликарбонат
Цвет: белый
10 А
250 В

78-0129 Выключатель одноклавишный



Проходной, скрытой установки
Цвет: кремовый
10 А
250 В

78-0139 Выключатель двухклавишный



Скрытой установки
Материал: поликарбонат
Цвет: белый
10 А
250 В

78-0143 Выключатель двухклавишный



Скрытой установки
Цвет: кремовый
10 А
250 В

78-0166 Диммер с поворотным выключателем



Цвет: белый
40-400 Вт
230 В

78-0170 Диммер с поворотным выключателем



Цвет: кремовый
40-400 Вт
230 В

Розетки 220 вольт

78-0159 Розетка телефонная, двойная



С двумя отдельными линиями
Цвет: белый
RJ12, 6/2

78-0162 Розетка скрытой установки, двойная



С двумя отдельными линиями
Цвет: кремовый
RJ12, 6/2

78-0163 Розетка компьютерная, двойная



С Keystone модулем
Цвет: белый
RJ45,
5е категория

78-0164 Розетка компьютерная, двойная



С Keystone модулем
Цвет: кремовый
RJ45,
5е категория

78-0151 Розетка антенная TV, оконечная



Цвет: белый
Затухание <1 дБ

78-0152 Розетка антенная TV, оконечная



Цвет: кремовый
Затухание <1 дБ

03-0516 Телевизионная розетка внутренняя



Гнездо: 2 × 8P-8C
Штекер: 8P-8C
Тип: накладной
В упаковке: 50 шт.
В коробке: 1000 шт.



03-0010 Телефонная розетка REXANT



Гнездо: 2 × RG-11 (6P-4C)
Тип: внутренняя
В упаковке: 10 шт.
В коробке: 100 шт.



03-0009 Телефонная розетка REXANT



Гнездо: RG-11 (6P-4C)
Тип: накладная
В упаковке: 10 шт.
В коробке: 100 шт.



09-1003 Клеевой стержень малый



Диаметр: 7,4 мм
Длина: 197 мм
Цвет: прозрачный
Упаковка: 10 шт.
Т-ра плав.: 85 °С

09-1004 Клеевой стержень малый



Диаметр: 7,4 мм
Длина: 197 мм
Цвет: черный
Упаковка: 10 шт.
Т-ра плав.: 85 °С

09-1010 Клеевой стержень малый

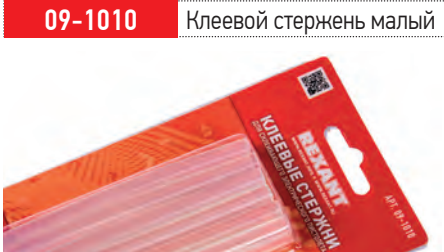

Диаметр: 7,4 мм
Длина: 100 мм
Цвет: прозрачный
Упаковка: 12 шт.
Т-ра плав.: 85 °С

09-1020 Клеевой стержень малый цветной



Диаметр: 7,4 мм
Длина: 100 мм
Цвет: синий, желтый, зеленый, красный, розовый
Упаковка: 12 шт.
Т-ра плав.: 80 °С

09-1025 Клеевой стержень малый цветной с блест.

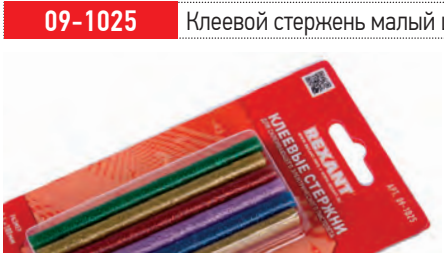

Диаметр: 7,4 мм
Длина: 100 мм
Цвет: синий, зеленый, красный, фиолетовый, золотой, серебряный
Упаковка: 12 шт.
Т-ра плав.: 80 °С

09-1207 Клеевой стержень



Диаметр: 11,3 мм
Длина: 270 мм
Цвет: прозрачный
Упаковка: 10 шт.
Т-ра плав.: 85 °С

09-1209 Клеевой стержень



Диаметр: 11,3 мм
Длина: 270 мм
Цвет: синий, желтый, зеленый, красный, розовый, коричневый
Упаковка: 10 шт.
Т-ра плав.: 80 °С

09-1210 Клеевой стержень цветной



Диаметр: 11,3 мм
Длина: 100 мм
Цвет: синий, желтый, зеленый, красный, розовый, коричневый
Упаковка: 12 шт.
Т-ра плав.: 80 °С

09-1215 Клеевой стержень цветной с блест.



Диаметр: 11,3 мм
Длина: 270 мм
Цвет: синий, желтый, зеленый, красный, розовый, коричневый
Упаковка: 10 шт.
Т-ра плав.: 80 °С

09-1220 Клеевой стержень



Диаметр: 11,3 мм
Длина: 100 мм
Цвет: прозрачный
Упаковка: 12 шт.
Т-ра плав.: 85 °С

09-1230 Клеевой стержень цветной

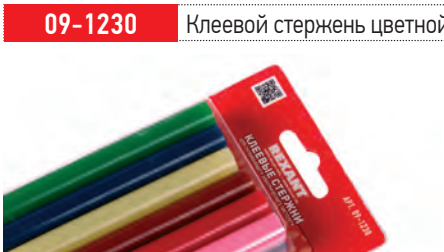

Диаметр: 11,3 мм
Длина: 100 мм
Цвет: синий, желтый, зеленый, красный, розовый, коричневый
Упаковка: 12 шт.
Т-ра плав.: 80 °С

09-1235 Клеевой стержень цветной с блест.

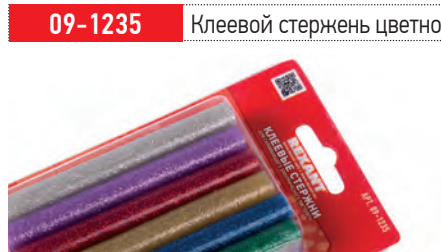

Диаметр: 11,3 мм
Длина: 100 мм
Цвет: синий, желтый, зеленый, красный, розовый, коричневый
Упаковка: 12 шт.
Т-ра плав.: 80 °С

09-1837-1 Клеевой стержень



Диаметр: 11,3 мм
Длина: 270 мм
Цвет: прозрачный, матовый
Т-ра плав.: 80 °С
Масса: 1 кг

09-1857-1 Клеевой стержень

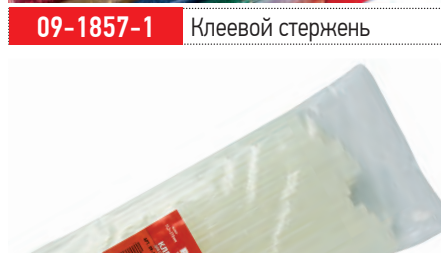

Диаметр: 11,3 мм
Длина: 270 мм
Цвет: прозрачный
Т-ра плав.: 85 °С
Масса: 1 кг

Изолента



REXANT

Изолента ПВХ

Артикул	Наименование	Толщина, мм	Длина, м	Ширина, мм	В упаковке	В коробке
09-2001	Изолента 15 мм × 10 м белая	0,13	10	15	10	500
09-2002	Изолента 15 мм × 10 м желтая					
09-2003	Изолента 15 мм × 10 м зеленая					
09-2004	Изолента 15 мм × 10 м красная					
09-2005	Изолента 15 мм × 10 м синяя				1	40
09-2006	Изолента 15 мм × 10 м черная					
09-2007	Изолента 15 мм × 10 м желто-зеленая					
09-2601	Изолента 15 мм × 20 м белая	0,13	20	15	10	200
09-2602	Изолента 15 мм × 20 м желтая					
09-2603	Изолента 15 мм × 20 м зеленая					
09-2604	Изолента 15 мм × 20 м красная					
09-2605	Изолента 15 мм × 20 м синяя					
09-2606	Изолента 15 мм × 20 м черная					
09-2600	Изолента 15 мм × 20 м набор 5 шт. (черная, синяя, красная, белая, зеленая)					
09-2101	Изолента 15 мм × 25 м белая	0,13	25	15	5	200
09-2102	Изолента 15 мм × 25 м желтая					
09-2103	Изолента 15 мм × 25 м зеленая					
09-2104	Изолента 15 мм × 25 м красная					
09-2105	Изолента 15 мм × 25 м синяя					
09-2106	Изолента 15 мм × 25 м черная					
09-2107	Изолента 15 мм × 25 м желто-зеленая					
09-2108	Изолента 15 мм × 25 м серая	0,13	19	15	5	200
09-2201	Изолента 19 мм × 25 м белая					
09-2202	Изолента 19 мм × 25 м желтая					
09-2203	Изолента 19 мм × 25 м зеленая					
09-2204	Изолента 19 мм × 25 м красная					
09-2205	Изолента 19 мм × 25 м синяя					
09-2206	Изолента 19 мм × 25 м черная					
09-2207	Изолента 19 мм × 25 м желто-зеленая					
09-2208	Изолента 19 мм × 25 м серая					

Изолента

REXANT Изолента профессиональная

Артикул	Наименование	Толщина, мм	Длина, м	Ширина, мм	В упаковке	В коробке
09-2801	Изолента профессиональная 0,18 × 19 мм × 20 м белая	0,18	20	19	10	200
09-2802	Изолента профессиональная 0,18 × 19 мм × 20 м желтая					
09-2803	Изолента профессиональная 0,18 × 19 мм × 20 м зеленая					
09-2804	Изолента профессиональная 0,18 × 19 мм × 20 м красная					
09-2805	Изолента профессиональная 0,18 × 19 мм × 20 м синяя					
09-2806	Изолента профессиональная 0,18 × 19 мм × 20 м черная					
09-2807	Изолента профессиональная 0,18 × 19 мм × 20 м желто-зеленая					
09-2808	Изолента профессиональная 0,18 × 19 мм × 20 м серая					



REXANT Изолента высоковольтная

Артикул	Наименование	Длина, м	Ширина, мм	В упаковке	В коробке
09-2510	Изолента высоковольтная самослипающаяся 25 мм × 5 м (до 10 кВ)	5	25	1	60
09-2511	Изолента высоковольтная самослипающаяся 25 мм × 5 м (до 1 кВ)				



Изолента

Изолента хлопчатобумажная

Артикул	Наименование	В упаковке	В коробке
09-2401	Изолента Х/Б 18 мм × 15 м REXANT	10	100
09-2408-4	Изолента х/б 80 гр. PROCONNECT	1	80
09-2410-4	Изолента х/б 110 гр. PROCONNECT		60
09-2420-4	Изолента х/б 200 гр. PROCONNECT		80
09-2409-4	Изолента х/б двусторонняя 80 гр. PROCONNECT		80
09-2411-4	Изолента х/б двусторонняя 110 гр. PROCONNECT		60
09-2421-4	Изолента х/б двусторонняя 200 гр. PROCONNECT		



PROCONNECT Изолента

Артикул	Наименование	Длина, м	Ширина, мм
09-2601-4	15X20 PROCONNECT белая	15	20
09-2605-4	15X20 PROCONNECT синяя		
09-2606-4	15X20 PROCONNECT черная		
09-2301-4	19x20 PROCONNECT белая	19	
09-2305-4	19x20 PROCONNECT синяя		
09-2306-4	19x20 PROCONNECT черная		



Скотч упаковочный REXANT

09-4201 Скотч упаковочный



Длина: 36 м
Ширина: 48 мм
Толщина: 50 мкм
Цвет: прозрачный
В упаковке: 6 шт.
В коробке: 72 шт.

09-4202 Скотч упаковочный



Длина: 66 м
Ширина: 48 мм
Толщина: 50 мкм
Цвет: прозрачный
В упаковке: 6 шт.
В коробке: 72 шт.

09-4204 Скотч упаковочный



Длина: 150 м
Ширина: 48 мм
Толщина: 50 мкм
Цвет: прозрачный
В упаковке: 6 шт.
В коробке: 36 шт.

09-4212 Скотч упаковочный



Длина: 66 м
Ширина: 48 мм
Толщина: 50 мкм
Цвет: коричневый
В упаковке: 6 шт.
В коробке: 72 шт.

09-4214 Скотч упаковочный



Длина: 150 м
Ширина: 48 мм
Толщина: 50 мкм
Цвет: коричневый
В упаковке: 6 шт.
В коробке: 36 шт.

09-4310 Армированная клейкая лента



Длина: 40 м
Ширина: 48 мм
Цвет: серый
В упаковке: 1 шт.
В коробке: 24 шт.

Проволока упаковочная

09-0101 Проволока упаковочная REXANT



Длина: 250 м
Цвет: белый
В упаковке: 1 шт.
В коробке: 8 шт.

09-0102 Проволока упаковочная REXANT



Длина: 250 м
Цвет: черный
В упаковке: 1 шт.
В коробке: 8 шт.

09-0103 Проволока упаковочная REXANT



Длина: 250 м
Цвет: прозрачный
В упаковке: 1 шт.
В коробке: 8 шт.

Двухсторонняя клейкая лента

09-6006

Двухсторонняя клейкая лента



Длина: 5 м
Ширина: 6 мм
Цвет защитной пленки: красный
Цвет основы: серый
В упаковке: 20 шт.
В коробке: 640 шт.



09-6009

Двухсторонняя клейкая лента



Длина: 5 м
Ширина: 9 мм
Цвет защитной пленки: красный
Цвет основы: серый
В упаковке: 14 шт.
В коробке: 448 шт.



09-6012

Двухсторонняя клейкая лента



Длина: 5 м
Ширина: 12 мм
Цвет защитной пленки: красный
Цвет основы: серый
В упаковке: 10 шт.
В коробке: 320 шт.



09-6020

Двухсторонняя клейкая лента



Длина: 5 м
Ширина: 20 мм
Цвет защитной пленки: красный
Цвет основы: серый
В упаковке: 6 шт.
В коробке: 192 шт.



09-6125

Двухсторонняя клейкая лента

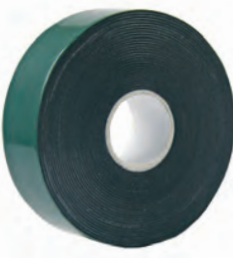

Длина: 5 м
Ширина: 25 мм
Цвет защитной пленки: зеленый
Цвет основы: серый
В упаковке: 1 шт.
В коробке: 350 шт.



09-6130

Двухсторонняя клейкая лента



Длина: 5 м
Ширина: 30 мм
Цвет защитной пленки: зеленый
Цвет основы: серый
В упаковке: 1 шт.
В коробке: 275 шт.



09-6140

Двухсторонняя клейкая лента

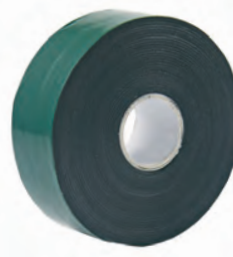

Длина: 5 м
Ширина: 40 мм
Цвет защитной пленки: зеленый
Цвет основы: серый
В упаковке: 1 шт.
В коробке: 200 шт.



09-6509

Двухсторонняя клейкая лента



Длина: 5 м
Ширина: 20 мм
Цвет защитной пленки: красный
Цвет основы: серый
В упаковке: 6 шт.
В коробке: 192 шт.



09-6512

Двухсторонняя клейкая лента



Длина: 5 м
Ширина: 12 мм
Цвет защитной пленки: красный
Цвет основы: прозрачный
В упаковке: 6 шт.
В коробке: 192 шт.



09-6520

Двухсторонняя клейкая лента



Длина: 5 м
Ширина: 20 мм
Цвет защитной пленки: красный
Цвет основы: прозрачный
В упаковке: 6 шт.
В коробке: 192 шт.



Трос стальной

09-5120 Трос стальной в ПВХ изоляции REXANT



Цвет оболочки: Прозрачный
Разрывное усилие: 800 Н
Длина: 20 м
Диаметр: 2,0 мм
Температура эксплуатации: от -40 °С до +50 °С
В упаковке: 1 шт.
В коробке: 50 шт.

09-5125 Трос стальной в ПВХ изоляции REXANT



Цвет оболочки: Прозрачный
Разрывное усилие: 1300 Н
Длина: 20 м
Диаметр: 2,5 мм
Температура эксплуатации: от -40 °С до +50 °С
В упаковке: 1 шт.
В коробке: 50 шт.

09-5125-3 Трос стальной в ПВХ изоляции REXANT



Цвет оболочки: Черный
Длина: 20 м
Диаметр: 2,5 мм
Разрывное усилие: 800 Н
Температура эксплуатации: от -40 °С до +50 °С
В упаковке: 1 шт.
В коробке: 50 шт.

09-5140 Трос стальной в ПВХ изоляции REXANT



Цвет оболочки: Прозрачный
Разрывное усилие: 3000 Н
Длина: 20 м
Температура эксплуатации: от -40 °С до +50 °С
Диаметр: 4,0 мм
В упаковке: 1 шт.
В коробке: 20 шт.

09-5250 Трос стальной в ПВХ изоляции REXANT



Цвет оболочки: Прозрачный
Длина: 100 м
Диаметр: 5,0 мм
Температура эксплуатации: от -40 °С до +50 °С
В упаковке: 1 шт.
В коробке: 2 шт.

09-5300 Трос стальной в ПВХ изоляции REXANT



Цвет оболочки: Прозрачный
Длина: 50 м
Диаметр: 10 мм
Температура эксплуатации: от -40 °С до +50 °С
В упаковке: 1 шт.
В коробке: 2 шт.

09-5325 Трос стальной в ПВХ изоляции REXANT



Цвет оболочки: Прозрачный
Длина: 200 м
Диаметр: 2,5 мм
Разрывное усилие: 1300 Н
Температура эксплуатации: от -40 °С до +50 °С
В упаковке: 1 шт.
В коробке: 4 шт.

09-5335 Трос стальной в ПВХ изоляции REXANT



Цвет оболочки: Прозрачный
Длина: 200 м
Диаметр: 3,5 мм
Разрывное усилие: 3500 Н
Температура эксплуатации: от -40 °С до +50 °С
В упаковке: 1 шт.
В коробке: 4 шт.

09-5120-1 Трос стальной в ПВХ изоляции REXANT



Цвет оболочки: Красный
Длина: 20 м
Диаметр: 2,0 мм
Разрывное усилие: 800 Н
Температура эксплуатации: от -40 °С до +50 °С
В упаковке: 1 шт.
В коробке: 50 шт.

09-5125-1 Трос стальной в ПВХ изоляции REXANT



Цвет оболочки: Красный
Длина: 20 м
Диаметр: 2,5 мм
Разрывное усилие: 800 Н
Температура эксплуатации: от -40 °С до +50 °С
В упаковке: 1 шт.
В коробке: 50 шт.

09-5130 Трос стальной в ПВХ изоляции REXANT



Цвет оболочки: Прозрачный
Разрывное усилие: 2200 Н
Длина: 20 м
Температура эксплуатации: от -40 °С до +50 °С
Диаметр: 3,0 мм
В упаковке: 1 шт.
В коробке: 25 шт.

09-5240 Трос стальной в ПВХ изоляции REXANT



Цвет оболочки: Прозрачный
Длина: 100 м
Диаметр: 4,0 мм
Разрывное усилие: 4700 Н
Температура эксплуатации: от -40 °С до +50 °С
В упаковке: 1 шт.
В коробке: 4 шт.

09-5260 Трос стальной в ПВХ изоляции REXANT



Цвет оболочки: Прозрачный
Длина: 150 м
Диаметр: 6,0 мм
Температура эксплуатации: от -40 °С до +50 °С
Разрывное усилие: 10500 Н
В упаковке: 1 шт.
В коробке: 1 шт.

09-5320 Трос стальной в ПВХ изоляции REXANT



Цвет оболочки: Прозрачный
Длина: 200 м
Диаметр: 2,0 мм
Разрывное усилие: 800 Н
Температура эксплуатации: от -40 °С до +50 °С
В упаковке: 1 шт.
В коробке: 4 шт.

09-5330 Трос стальной в ПВХ изоляции REXANT



Цвет оболочки: Прозрачный
Длина: 200 м
Диаметр: 3,0 мм
Разрывное усилие: 2200 Н
Температура эксплуатации: от -40 °С до +50 °С
В упаковке: 1 шт.
В коробке: 4 шт.

REXANT Трос из нержавеющей стали



Артикул	Диаметр, мм	Длина, м
09-5502	2	20
09-5503	3	
09-5504	4	
09-5505	5	

Такелаж

Зажим для троса DIN 741

Артикул	Диаметр троса мм	Размеры мм						
		A	E	G	B	F	C	D
09-5600	10	34	19	35	17	22	18	8
09-5603	3/4							
09-5606	6	26	13	23.7	11	15	12	5

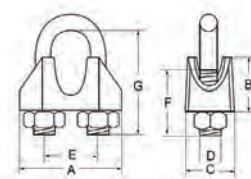

Зажим рекомендован для соединения тросов между собой, а так же для изготовления петель на концах троса. Размер определяется по диаметру троса. Материал: ковкий чугун и сталь С15; С45. Покрытие: оцинкованный

Карабин пожарный

Артикул	Размеры мм				
	T	S	B	D	L
09-5615	34	19	35	17	22
09-5616	26	13	23.7	11	15
09-5617					
09-5619					

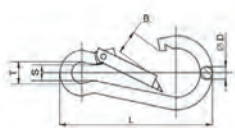

Карабины пожарные рекомендуются для быстрого и надежного крепления страховочных цепей, тросов, между собой или к чему либо. При наличии пружинного фиксатора позволяют осуществлять быстроразъемное соединение, позволяя быстро прикрепить или соединить вместе цепь или трос. Данные карабины не предназначены для подъема тяжелого груза. Материал: сталь С15; С45. Покрытие: оцинкованный

Коуш DIN 6899

Артикул	Размеры мм		
	D	A	B
09-5650	10	55	13.5
09-5653	3	24	5
09-5654	4	28	6
09-5655	5	35	7
09-5656	6	40	8.5
09-5658	8	49	11.5

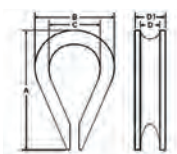

Коуш применяется для установки на трос при изготовлении петель. Предохраняет трос от перетирания, делает петлю плавной. Материал: сталь С15; С45. Покрытие: оцинкованный

Рым-болт DIN 580

Артикул	Резьба	Мак прямое растяжение	Размеры мм	
			A	D
09-5620	M10	160	10	10
09-5626	M6	50	6	8
09-5628	M8	85	8	8

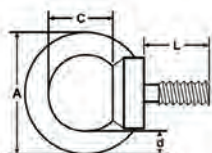

Рым-болт используется для крепления канатов, тросов и др. к крупногабаритному грузу при его перемещении. Материал: сталь С15; С45. Покрытие: оцинкованный

Рым-гайка DIN 582

Артикул	Резьба	Мак прямое растяжение	Размеры мм	
			A	D
09-5630	M10	160	10	10
09-5636	M6	50	6	6
09-5638	M8	85	8	8

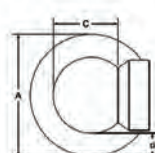

Рым-гайка используется для крепления канатов, тросов и др. к крупногабаритному грузу при его перемещении. Материал: сталь С15; С45. Покрытие: оцинкованный

Талреп крюк-кольцо DIN 1480

Артикул	Резьба	Рабочая нагрузка кН	Размеры мм			
			D	D1	D2	L
09-5640	M10	6,5	10	14	13	130
09-5645	M5	1	5	8	9	70
09-5646	M6	2,5	6	10	10	86
09-5648	M8	4,1	8	10,5	11	110

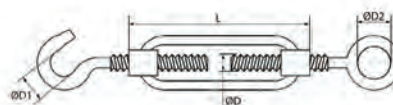

Талреп крюк-кольцо применяется для натяжения и регулировки натяжения цепей и тросов. Используется при установке мачт и антенн. Материал: сталь С15; С45. Покрытие: оцинкованный

Спецодежда

09-0201 Перчатки Х/Б «Волна» REXANT



Количество нитей: 5
Масса: 54-56 г
В упаковке: 10 пар
В коробке: 200 пар

09-0202-1 Перчатки ХБ REXANT



Количество нитей: 5
Масса: 48-50 г
В упаковке: 10 пар
В коробке: 300 пар

09-0202-2 Перчатки нейлоновые



Масса: 40 г
Цвет: белый
В упаковке: 10 пар
В коробке: 200 пар

09-0207 Перчатки ХБ (Актив)



Количество нитей: 3
Материал подкладки: 70 % х/б, 30% n/э
Цвет: синий
В упаковке: 12 пар
В коробке: 120 пар

09-0212 Перчатки Х/Б «Точка» REXANT



Количество нитей: 4
Масса: 63-65 г
Класс вязки: 7.5
Цвет: синий
В упаковке: 12 пар
В коробке: 720 пар

09-0214 Перчатки Х/Б «Волна» REXANT



Количество нитей: 4
Масса: 55-56 г
Класс вязки: 7.5
Цвет: синий
В упаковке: 12 пар
В коробке: 360 пар

09-0220 Перчатки Х/Б REXANT



Количество нитей: 5
Масса: 40-42 г
Класс вязки: 10
Цвет: красный
В упаковке: 10 пар
В коробке: 300 пар

09-0236 Перчатки Х/Б REXANT



Материал подкладки: 100 % хлопок
Материал покрытия: нитрил
Цвет: синий
В упаковке: 12 пар
В коробке: 120 пар

09-0237 Перчатки Х/Б



Материал: Х/Б
Покрытие: латекс
Цвет: желтый
В упаковке: 12 пар
В коробке: 720 пар

09-0238 Перчатки Х/Б, манжета крага



Материал: 100% хлопок
Покрытие: нитрил
В упаковке: 12 пар
В коробке: 720 пар

09-0239 Перчатки латексные хозяйственные



Толщина: 0,4 - 0,7
Масса: 40 г/пара
В упаковке: 10 пар
В коробке: 200 пар

09-0240 Перчатки х/б с латексным покрытием



Материал подкладки: 70 % х/б, 30% n/э
Материал покрытия: Латекс
Цвет: синий
В упаковке: 12 пар
В коробке: 120 пар

09-0251 Перчатка спилковая REXANT



Материал: спилок, Х/Б ткань
Кожженный спилок класс: АВ
Материал подкладки: 100 % Х/Б
Цвет: синий
В упаковке: 10 пар
В коробке: 240 пар

09-0260 Перчатка нейлоновая REXANT



Цвет: белый
В упаковке: 10 пар
В коробке: 300 пар

09-0262 Перчатка нейлоновая



Масса: 40 г
Материал: нейлон
Цвет: черный
В упаковке: 10 пар
В коробке: 300 пар

Спецодежда

09-0301

Бахилы полиэтиленовые



Масса: 18 г
25 пар
Количество: 50 шт.

09-0302

Бахилы полиэтиленовые



Масса: 30 г
50 пар
Количество: 100 шт.

REXANT

Комбинезон «КАСПЕР»



Артикул	Размер	Плотность	Цвет	В упаковке	В коробке
09-0501	XL	40 мг/м ²	белый	10 шт.	100 шт.
09-0502	XXL				
09-0503	XXXL				

Пакеты «Zip Lock»

REXANT

Пакеты с замком типа «Zip Lock» ПВД



Артикул	Размер, мм	В упаковке, шт.
09-7010	10×15	100
09-7012	12×17	
09-7015	15×22	
09-7007	7×10	
09-7008	8×12	
09-7011	10×10	

Пакеты «Zip Lock» (zip-лок), также известного, как замок «гриппер» – это универсальные пластиновые пакеты с защелкой, произведенные из полиэтиленовых гранул высокого давления, и являются упаковочным материалом и тарой для мелкой или средней расфасовки. Представляют собой тянущуюся, прозрачную и гладкую упаковочную тару, не имеющую специфического шуршания, как это бывает у пакетов из гранул полиэтилена низкого давления. Пакеты ПВД «Zip Lock» отличаются от других видов упаковки возможностью многократного использования, невосприимчивостью к воздействию острых и колющих предметов и длительностью срока эксплуатации. К базовым эксплуатационным характеристикам таких пакетов относятся: прочность на растяжение (сжатия) и разрыв при ударах или механических воздействиях. Благодаря короткой полимерной цепи полиэтилен и все производные из него плавятся при температуре не менее +103С...+110С. Степень плотности материала, составляет 35 микрон. Размер пакета 10х15 см. Технология производства данного вида пластиковых пакетов обеспечивает 100%-ую герметичность.

Стретч-пленка

19-4520

Ручная стретч-пленка прозрачная

Толщина 20 мкм
Ширина 500 мм
Вес 2,0 кг



19-5020

Ручная стретч-пленка прозрачная

Толщина 217 мкм
Ширина 450 мм
Вес 1,0 кг



Электромонтажные распаечные коробки

28-3000 Коробка распаечная для о/п; 65 × 40



В коробке: 200 шт.
В упаковке: 1

28-3001 Коробка распаечная для о/п; 70 × 50



В коробке: 132 шт.
В упаковке: 1

28-3002 Коробка распаечная для о/п; 80 × 50



В коробке: 102 шт.
В упаковке: 1

28-3003 Коробка распаечная для о/п



70 × 70 × 40 мм
В коробке: 132 шт.
В упаковке: 1

28-3004 Коробка распаечная для о/п



80 × 80 × 40 мм
В коробке: 105 шт.
В упаковке: 1

28-3005 Коробка распаечная для о/п



100 × 100 × 50 мм
В коробке: 60 шт.
В упаковке: 1

28-3006 Коробка распаечная для о/п

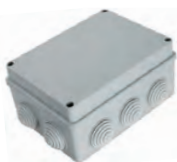

150 × 110 × 70 мм
В коробке: 28 шт.
В упаковке: 1

Электромонтажные коробки универсальные для кабель-каналов

28-3010 Коробка универсальная для к/к



75 × 75 × 30 мм
В коробке: 90 шт.
В упаковке: 1

28-3011 Коробка универсальная для к/к



85 × 85 × 45 мм
В коробке: 152 шт.
В упаковке: 1

Электромонтажные установочные коробки

28-3020 Коробка установочная; 64 × 40



В коробке: 224 шт.
В упаковке: 1
Габариты: Ø 64 мм Н = 40 мм
Примечание: с саморезами

28-3021 Коробка уст. углубленная; 64 × 60



В коробке: 140 шт.
В упаковке: 1
Габариты: Ø 64 мм Н = 60 мм
Примечание: с саморезами

28-3022 Коробка установочная; 64 × 44



В коробке: 200 шт.
В упаковке: 1
Габариты: Ø 64 мм Н = 44 мм

Лента оградительная

Лента оградительная может быть использована для ограждения участков проведения ремонтных и строительных работ, опасных зон, мест чрезвычайных происшествий. Типовые оградительные ленты имеют два варианта цветовой гаммы: красно-белый и контрастный черно-желтый.

19-3136 Лента 35 мкм×250 п.м. PROCONNECT



Длина: 250 м
Ширина: 75 мм
Толщина: 35 мкм
В упаковке: 1 рул.
В коробке: 1 рул.

19-3135 Лента 35 мкм×100 п.м. PROCONNECT



Длина: 250 м
Ширина: 75 мм
Толщина: 35 мкм
В упаковке: 1 рул.
В коробке: 1 рул.

19-3150 Лента 50 мкм×250 п.м. REXANT



Длина: 250 м
Ширина: 75 мм
Толщина: 50 мкм
В упаковке: 1 рул.
В коробке: 1 рул.

19-3235 Лента 35 мкм×250 п.м. PROCONNECT



Длина: 100 м
Ширина: 75 мм
Толщина: 35 мкм
В упаковке: 1 рул.
В коробке: 1 рул.

19-3250 Лента 50 мкм×250 п.м. REXANT



Длина: 100 м
Ширина: 75 мм
Толщина: 50 мкм
В упаковке: 1 рул.
В коробке: 1 рул.

Лента сигнальная

Лента сигнальная красная «Осторожно кабель» с нанесенным логотипом черного цвета «Осторожно кабель. Attention cable» предназначена для идентификации электрических кабелей. Применение такой сигнальной ленты обеспечивает экономию на материалах, используемых для защиты силового кабеля.

19-3025 Лента «Осторожно кабель» REXANT



ЛСЭ 250
Длина: 100 м
Ширина: 250 мм
В упаковке: 1 рул.
В коробке: 1 рул.

19-3015 Лента «Осторожно кабель» REXANT



ЛСЭ 150
Длина: 100 м
Ширина: 150 мм
В упаковке: 1 рул.
В коробке: 1 рул.

19-3030 Лента «Осторожно кабель» REXANT



ЛСЭ 300
Длина: 100 м
Ширина: 300 мм
В упаковке: 1 рул.
В коробке: 1 рул.

Газовые баллоны

09-1404 Газ для зажигалок, метал. баллон

Газ для зажигалок (8 переходников) предназначен для заполнения газовых зажигалок, а также других различных газовых приборов – ламп, обогревателей, светильников и т.п. Такой популярный способ заправки зажигалок является самым экономичным способом.
Эффективная температура использования: от -10 до +40 °С
Емкость: 140 мл



09-1406 Газ для зажигалок, метал. баллон

Газ для зажигалок (8 переходников) предназначен для заполнения газовых зажигалок, а также других различных газовых приборов – ламп, обогревателей, светильников и т.п.
Эффективная температура использования: от -10 до +40 °С
Емкость: 270 мл



09-1414 Газовый баллон всепогодный 220 г

Одноразовый газовый баллон (картридж) для газовых горелок (резанок), обогревателей, портативных плит и ламп.
Вид смеси: бутан/изобутан
Тип баллона: ТВ-220, клапанный, стальной
Масса сжиженного газа, нетто: 220 г
Масса, брутто: 315 г
Габариты: 68 x 185 мм (диаметр x высота)
Объем баллона: 520 мл
Газовая смесь: 520 мл
Температура горения: от -10 до +35 °С
Страна производитель: Россия
Вес: 220 г
Тип: цанговый



09-1416 Газовый баллон пропановый ОКСИТУРБО

Одноразовый газовый баллон (картридж) пропановый для газовых горелок.
Подходит для газовой паяльной лампы арт. 12-0039-4
Тип баллона: пропановый, безклапанный, стальной
Масса: 190 г
Габариты: 100 мм x 80 мм
Температура горения: от -20 до +35 °С
Страна производитель: Италия



09-1421 Газ для зажигалок, метал. баллон

Газ для зажигалок (5 переходников) предназначен для заполнения газовых зажигалок, а также других различных газовых приборов – ламп, обогревателей, светильников и т.п.
Эффективная температура использования: от -10 до +40 °С
Емкость: 100 мл



09-1424 Газ для зажигалок, метал. баллон

Предназначен для заполнения газовых зажигалок и других газовых приборов – ламп, обогревателей, светильников и т.п.
Эффективная температура использования: от -10 до +40 °С
Емкость: 200 мл
В комплекте: 5 переходников



Газовые баллоны

09-1428

Газ для зажигалок, метал. баллон



Предназначен для заполнения газовых зажигалок и других газовых приборов — ламп, обогревателей, светильников и т.п.
Эффективная температура использования: от -10 до +40 °C
Объем: 300 мл
В комплекте: 5 переходников

09-1450

Бензин, канистра с дозатором

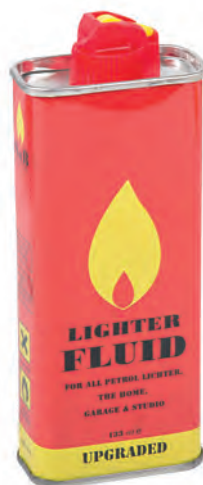

Предназначен для заправки разнообразных бензиновых зажигалок и других инструментов, требующих качественного и чистого горючего.
Объем канистры: 133 мл

09-1413

Газовый баллон зимний 220 г



Одноразовый газовый баллон (картридж) для газовых горелок (резанок), обогревателей, портативных плит и ламп со смесью более стабильно работающей в условиях низких температур.
Тип баллона: ТВ-220, клапанный, стальной.
Масса сжиженного газа, нетто: 220 г
Масса, брутто: 315 г
Габариты: 68 x 185 мм (диаметр x высота)
Объем баллона: 520 мл
Температура горения: от -20 до +40 °C
Страна производитель: Россия

Клей PROCONNECT

61-0900

Универсальный секундный клей PROCONNECT (3гр) на мульти-карте

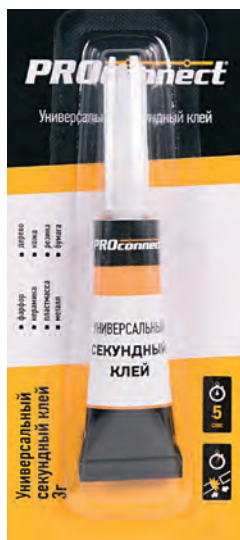

Универсальный секундный клей для любых материалов — кожа, пластмасса, металл, фарфор, керамика, дерево и т.д.
Достаточно всего 5 секунд и клей высыхает!
Масса: 3 г
Количество на мульти-карте: 12 шт.

ТЕРМОУСАДКА

WWW.REXANT.INFO • WWW.REXANT.RU • WWW.PROCONNECT.SU



Термоусадка

REXANT Термоусадка Н-1, коэффициент усадки 2:1, без подавления горения

Артикул	Диаметр		Длина	Цвет	В упаковке	В коробке
	До усадки	После усадки				
20-3509	3.5 мм	1.75 мм	1 м	Прозрачный	50	1500
20-5009	5 мм	2.5 мм				
20-6009	6 мм	3 мм				
21-0009	10 мм	5 мм				
21-3009	13 мм	6.5 мм				
21-5009	15 мм	7.5 мм				
22-0009	20 мм	10 мм			10	400
22-5009	25 мм	12.5 мм				

Термоусадка Н-2, коэффициент усадки 2:1

REXANT

Артикул	Диаметр		Длина	Цвет	В упаковке	В коробке
	До усадки	После усадки				
20-1001	1 мм	0.5 мм	1 м	Белый	50	5000
20-1002				Желтый		
20-1003				Зеленый		
20-1004				Красный		
20-1005				Синий		
20-1006				Черный		

ТЕРМОУСАДКА

Термоусадка

REXANT

Термоусадка Н-2, коэффициент усадки 2:1

Артикул	Диаметр		Длина	Цвет	В упаковке	В коробке	
	До усадки	После усадки					
20-1501	1.5 мм	0.75 мм	1 м	Белый	50	5000	
20-1502				Желтый			
20-1503				Зеленый			
20-1504				Красный			
20-1505				Синий			
20-1506				Черный			
20-1507				Желто-зеленый			
20-2001	2 мм	1 мм		Белый		4000	
20-2002				Желтый			
20-2003				Зеленый			
20-2004				Красный			
20-2005				Синий			
20-2006				Черный			
20-2501	2.5 мм	1.25 мм		Белый		5000	
20-2502				Желтый			
20-2503				Зеленый			
20-2504				Красный			
20-2505				Синий			
20-2506	Черный						
20-3001	3 мм	1.5 мм		Белый		50	3000
20-3002				Желтый			
20-3003				Зеленый			
20-3004				Красный			
20-3005				Синий			
20-3006				Черный			
20-3007				Желто-зеленый			
20-3501	3.5 мм	1.75 мм		Белый		50	2000
20-3502				Желтый			3000
20-3503			Зеленый	2000			
20-3504			Красный				
20-3505			Синий				
20-3506			Черный				
20-4001	4 мм	2 мм	Белый	50	2000		
20-4002			Желтый				
20-4003			Зеленый				
20-4004			Красный				
20-4005			Синий				
20-4006	Черный						
20-4007	Желто-зеленый						
20-5001	5 мм	2.5 мм	Белый	50	1500		
20-5002			Желтый				
20-5003			Зеленый				

Термоусадка

REXANT

Термоусадка Н-2, коэффициент усадки 2:1

Артикул	Диаметр		Длина	Цвет	В упаковке	В коробке
	До усадки	После усадки				
20-5004	5 мм	2.5 мм	1 м	Красный	50	1500
20-5005				Синий		
20-5006				Черный		
20-6001	6 мм	3 мм		Белый		
20-6002				Желтый		
20-6003				Зеленый		
20-6004				Красный		
20-6005				Синий		
20-6006				Черный		
20-6007				Желто-зеленый		
20-7001	7 мм	3.5 мм		Белый		
20-7002				Желтый		
20-7003				Зеленый		
20-7004				Красный		
20-7005				Синий		
20-7006				Черный		
20-8001	8 мм	4 мм		Белый		
20-8002				Желтый		
20-8003				Зеленый		
20-8004				Красный		
20-8005				Синий		
20-8006				Черный		
20-8007				Желто-зеленый		
20-9001	9 мм	4.5 мм		Белый		
20-9002			Желтый			
20-9003			Зеленый			
20-9004			Красный			
20-9005			Синий			
20-9006			Черный			
21-0001	10 мм	5 мм	Белый			
21-0002			Желтый			
21-0003			Зеленый			
21-0004			Красный			
21-0006			Синий			
21-0007			Желто-зеленый			
21-0008			Черный			
21-2001			12 мм	6 мм	Белый	
21-2002	Желтый					
21-2003	Зеленый					
21-2004	Красный					
21-2005	Синий					
21-2006	Черный					

Термоусадка

REXANT

Термоусадка Н-2, коэффициент усадки 2:1

Артикул	Диаметр		Длина	Цвет	В упаковке	В коробке		
	До усадки	После усадки						
21-3001	13 мм	6.5 мм	1 м	Белый	50	600		
21-3002				Желтый				
21-3003				Зеленый				
21-3004				Красный				
21-3006				Синий				
21-3008				Черный				
21-5001	15 мм	7.5 мм		Белый		50	500	
21-5002				Желтый				
21-5003				Зеленый				
21-5004				Красный				
21-5005				Синий				
21-5006				Черный				
21-5007	Желто-зеленый	400						
21-8004	18 мм			9 мм	Красный			
21-8006					Черный			
21-9001	19 мм			9.5 мм	Белый		50	400
21-9002					Желтый			
21-9003					Зеленый			
21-9004					Красный			
21-9006					Черный			
22-0001					20 мм	10 мм		
22-0002	Желтый							
22-0003	Зеленый							
22-0004	Красный							
22-0006	Синий							
22-0007	Желто-зеленый							
22-0008	Черный							
22-2001	22 мм	11 мм	Белый	10			350	
22-2002			Желтый					
22-2003			Зеленый					
22-2004			Красный					
22-2006	Черный	300						
22-5001	25 мм		12.5 мм		Белый			
22-5002					Желтый			
22-5003					Зеленый			
22-5004					Красный			
22-5006					Синий			
22-5007					Фиолетовый			
22-5008					Черный			
23-0001		30 мм		15 мм	Белый	150		
23-0002	Желтый							
23-0003	Зеленый							

WWW.REXANT.INFO • WWW.REXANT.RU • WWW.PROCONNECT.SU

ТЕРМОУСАДКА

Термоусадка

REXANT

Термоусадка Н-2, коэффициент усадки 2:1

Артикул	Диаметр		Длина	Цвет	В упаковке	В коробке
	До усадки	После усадки				
23-0004	30 мм	15 мм	1 м	Красный	10	150
23-0005				Синий		
23-0006				Черный		
23-0007				Желто-зеленый		
23-5001	35 мм	17,5 мм		Белый		200
23-5002				Желтый		
23-5003				Зеленый		
23-5004				Красный		
23-5006				Черный		
23-5007				Синий		
23-5008				Желто-зеленый		
24-0001				40 мм		
24-0002	Желтый					
24-0003	Зеленый					
24-0004	Красный					
24-0006	Синий					
24-0007	Черный					
24-0008	Желто-зеленый					
25-0001	50 мм	25 мм	Белый		80	
25-0002			Желтый			
25-0003			Зеленый			
25-0004			Красный			
25-0005			Синий			
25-0006			Черный			
25-0007			Желто-зеленый			
25-0060	60 мм	30 мм	Черный	50		
25-0080	80 мм	40 мм	Черный			
25-0100	100 мм	50 мм	Черный			
25-0120	120 мм	60 мм	Черный			

REXANT

Термоусадка Н-5, коэффициент усадки 3:1, с клеем

Артикул	Диаметр		Длина	Цвет	В упаковке	В коробке
	До усадки (мм)	После усадки (мм)				
26-0003	3.0	1.0	1 м	черный	10	1200
26-0009	9.0	3.0			10	500
21-2008	12.0	4.0			10	500
21-9008	18.0	6.0			10	250
26-0024	24.0	8.0			20	60
26-0033	33.0	8.0			4	100
26-0055	55.0	16.0			2	30
26-0075	75.0	22.0			2	40
26-0095	95.0	25.0			2	12
26-0160	160.0	50.0			1	10
26-0180	180.0	58.0			1	10
20-6008	6.0	2.0			10	1000

Наборы термоусадочных трубок

REXANT

Комплектация наборов термоусадочной трубки



29-0101		29-0102		29-0103		29-0104		29-0105		29-0106		29-0107				
№1		№2		№3		№4		№5		№6		№7				
Ø мм	шт	Ø мм	шт	Ø мм	шт	Ø мм	шт	Ø мм	шт	Ø мм	шт	Ø мм	шт			
3	4	5	2	1	1	1	5	1.5	2	3	2	3	2			
5	2	3.5	2	1.5		1.5		2.5		4		2.5		4	4	6
5		4	3	2		2		6		3		5	5	5	9	
6		5	4	2.5		2.5		4		3.5		6	6	6	12	1
		6		3		3		4		4		8	8			
		8	3	3.5			5			10		10				
		10	2	4			6			12						
				5			8									
				6			10									
				7												
				8												
				9												
				10												
				12												

Длина трубок в наборах 100 мм

29-0201

Набор "автоэлектрик" REXANT



Набор автоэлектрика №1 REXANT оптимально подойдет для экспресс-ремонта автомобиля.

Состав набора:

1. Провод монтажный ПГВА (автомобильный)
 - 0.75мм² 3 шт. по 3 метра (Черный, желтый, красный).
2. Ответвители:
 - 0.5-1.0мм² красный - 2шт.
 - 1.0-2.5мм² синий - 2шт.
 - 4.0-6.0мм² желтый - 1шт.
3. Соединительные гильзы изолированные:
 - 0.50 - 1.50мм² - 2шт.
 - 1.5 - 2.5мм² - 2шт.
4. Термоусадочные трубки:
 - 2.4 / 1.2 мм 10см синяя - 3шт.
 - 3.5 / 1.75 мм 10см красная - 3шт.
 - 5.0 / 2.5 мм 10см зеленая - 3шт.
 - 6.0 / 3.0 мм 10см желтая - 4шт.
5. Руководство пользователя

НАБОРЫ ТЕРМОУСАДОЧНЫХ ТРУБОК

WWW.REXANT.INFO • WWW.REXANT.RU • WWW.PROCONNECT.SU

Наборы термоусадочных трубок

REXANT

Комплектация наборов термоусадочной трубки



29-0152		29-0153		29-0154		29-0155		29-0156		29-0158		29-0160	
3.0 / 1.5 мм		3.5 / 1.75 мм		4.0 / 2.0 мм		5.0 / 2.5 мм		6.0 / 3.0 мм		8.0 / 4.0 мм		10.0 / 5.0 мм	
шт	цвет	шт	цвет	шт	цвет	шт	цвет	шт	цвет	шт	цвет	шт	цвет
10	зеленый	10	зеленый	10	зеленый	10	зеленый	10	зеленый	10	зеленый	10	зеленый
10	желтый	10	желтый	10	желтый	10	желтый	10	желтый	10	желтый	10	желтый
10	красный	10	красный	10	красный	10	красный	10	красный	10	красный	10	красный
10	синий	10	синий	10	синий	10	синий	10	синий	10	синий	10	синий
10	черный	10	черный	10	черный	10	черный	10	черный	10	черный	10	черный

Длина трубок в наборах 1000 мм



Термоусаживаемые перчатки и капы

48-2024

Термоусаживаемая перчатка



Термоусаживаемая перчатка на 2 жилы
24,0 / 13,0 мм черная REXANT

48-2038

Термоусаживаемая перчатка



Термоусаживаемая перчатка на 2 жилы
38,0 / 16,0 мм черная REXANT

48-2048

Термоусаживаемая перчатка



Термоусаживаемая перчатка на 2 жилы
48,0 / 22,0 мм черная REXANT

48-2060

Термоусаживаемая перчатка



Термоусаживаемая перчатка на 2 жилы
60,0 / 25,0 мм черная REXANT

48-3110

Термоусаживаемая перчатка



Термоусаживаемая перчатка на 3 жилы
110,0 / 54,0 мм черная REXANT

48-3125

Термоусаживаемая перчатка



Термоусаживаемая перчатка на 3 жилы
125,0 / 64,0 мм черная REXANT

48-3024

Термоусаживаемая перчатка



Термоусаживаемая перчатка на 3 жилы
24,0 / 16,0 мм черная REXANT

48-3048

Термоусаживаемая перчатка



Термоусаживаемая перчатка на 3 жилы
48,0 / 22,0 мм черная REXANT

48-3060

Термоусаживаемая перчатка



Термоусаживаемая перчатка на 3 жилы
60,0 / 28,0 мм черная REXANT

48-3070

Термоусаживаемая перчатка



Термоусаживаемая перчатка на 3 жилы
70,0 / 36,0 мм черная REXANT

48-3087

Термоусаживаемая перчатка



Термоусаживаемая перчатка на 3 жилы
87,0 / 46,0 мм черная REXANT

48-4038

Термоусаживаемая перчатка



Термоусаживаемая перчатка на 4 жилы
38,0 / 18,0 мм черная REXANT

Термоусаживаемые перчатки и капы

WWW.REXANT.INFO • WWW.REXANT.RU • WWW.PROCONNECT.SU

48-4050

Термоусаживаемая перчатка



Термоусаживаемая перчатка на 4 жилы
50.0 / 25.0 мм черная REXANT

48-4070

Термоусаживаемая перчатка



Термоусаживаемая перчатка на 4 жилы
70.0 / 32.0 мм черная REXANT

48-4082

Термоусаживаемая перчатка



Термоусаживаемая перчатка на 4 жилы
82.0 / 45.0 мм черная REXANT

48-4090

Термоусаживаемая перчатка



Термоусаживаемая перчатка на 4 жилы
90.0 / 45.0 мм черная REXANT

48-5042

Термоусаживаемая перчатка



Термоусаживаемая перчатка на 5 жил
42.0 / 20.0 мм черная REXANT

48-5057

Термоусаживаемая перчатка



Термоусаживаемая перчатка на 5 жил
57.0 / 29.0 мм черная REXANT

48-5070

Термоусаживаемая перчатка



Термоусаживаемая перчатка на 5 жил
70.0 / 38.0 мм черная REXANT

48-5090

Термоусаживаемая перчатка



Термоусаживаемая перчатка на 5 жил
90.0 / 50.0 мм черная REXANT

48-1120

Термоусаживаемый колпак (капа)



Термоусаживаемый колпак (капа) 120.0 /
57.0 мм черная REXANT

48-1016

Термоусаживаемый колпак (капа)



Термоусаживаемый колпак (капа) 16.0 /
8.5 мм черная REXANT

48-1025

Термоусаживаемый колпак (капа)



Термоусаживаемый колпак (капа) 25.0 /
11.0 мм черная REXANT

48-1030

Термоусаживаемый колпак (капа)



Термоусаживаемый колпак (капа) 30.0 /
16.0 мм черная REXANT

ТЕРМОУСАЖИВАЕМЫЕ ПЕРЧАТКИ И КАПЫ

Термоусаживаемые перчатки и капы

48-1055

Термоусаживаемый колпак (капа)



Термоусаживаемый колпак (капа) 55,0 / 26,0 мм черный REXANT

48-1074

Термоусаживаемый колпак (капа)



Термоусаживаемый колпак (капа) 74,0 / 31,0 мм черный REXANT

48-1097

Термоусаживаемый колпак (капа)



Термоусаживаемый колпак (капа) 97,0 / 40,0 мм черный REXANT



КЛЕММЫ И НАКОНЕЧНИКИ

WWW.REXANT.INFO • WWW.REXANT.RU • WWW.PROSINVEST.SU



Клеммы плоские

REXANT Клеммы плоские (штекер)

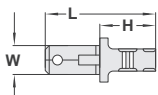

Артикул	Наименование	Упаковка/Коробка	Размеры (мм)				мм ²
			W	L	H	Толщина	
08-0909	Клемма 2.8 мм (DJ611-2.8B)	100/36000	2.80	21.00	9.00	0.40	1.0-1.5
08-0910	Клемма 4.8 мм (DJ616-4.8*0.5B)	100/48000	4.80	17	6.5		
08-0911	Клемма 6.3 мм (DJ611-6.3B)	100/24000	6.30	25.50	13.80		
08-0913	Клемма 6.3 мм (DJ617-6.3B)			19.20	10.00		

REXANT Клеммы плоские изолированные (штекер)

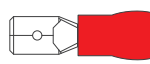
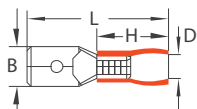

0,5 - 1,5

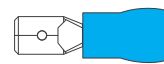

1,5 - 2,5

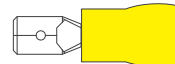

4,0 - 6,0

Артикул	Наименование	Упаковка/Коробка	Размеры (мм)				мм ²		
			B	L	D	E			
08-0311	Клемма VM 1.25-110 (B)	100/24000	2.80	17.7	4.3	10	0.5-1.5		
08-0312	Клемма VM 1.25-187 (B)		4.75	18.5					
08-0313	Клемма VM 1.25-250		6.35	21					
08-0331	Клемма VM 2-110 (B)	100/27000	2.80	17.5			5.7	14	1.5-2.5
08-0332	Клемма VM 2-187 (B)		4.80	18.5					
08-0333	Клемма VM 2-250		6.35	21					
08-0351	Клемма VM 5.5-250	100/12000	6.35	25	5.7	14			4.0-6.0

КЛЕММЫ ПЛОСКИЕ

Клеммы плоские

REXANT

Клеммы плоские изолированные термоусаживаемые (штекер)

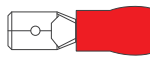
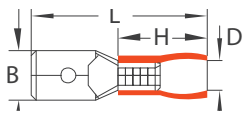

0,5 - 1,5

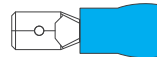

1,5 - 2,5

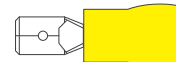

4,0 - 6,0

Артикул	Наименование	Упаковка/Коробка	Размеры (мм)					мм ²
			B	L	D	d	H	
08-0314	Клемма (DRS/MDD1.25-250)	100/9600	6.35	21	4.3	1.7	10	0.5-1.5
08-0334	Клемма (DRS/MDD2-250)					2.3		1.5-2.5
08-0354	Клемма (DRS/MDD5.5-250)	100/4800	25	5.7	3.4			4-6

REXANT

Клеммы плоские (гнездо)

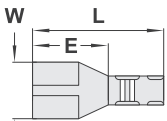

Артикул	Наименование	Упаковка/Коробка	Размеры (мм)			мм ²
			W	L	E	
08-0919	Клемма 3.6 мм (DJ622-D2.8×0.5B)	100/60000	3.6	15.7	7.8	1.0-1.5
08-0920	Клемма 6 мм (DJ622-D4.8×0.5B)	100/48000	5.6	14	7.1	
08-0912	Клемма 6.3 мм (DJ622-D6.3B)	100/24000	7.70	17.5	7.50	
08-0921	Клемма 7.7 мм (DJ623-E6.3C)	100/18000	7.5	19	8	

REXANT

Клеммы плоские изолированные (гнездо)

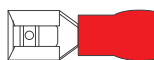
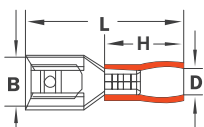

0,5 - 1,5

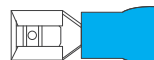

1,5 - 2,5

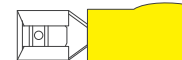

4,0 - 6,0

Артикул	Наименование	Упаковка/Коробка	Размеры (мм)				мм ²
			B	L	D	H	
08-0411	Клемма VF 1.25-110 (B)	100/24000	3.8	19	3.8	10	0.5-1.5
08-0412	Клемма VF 1.25-187 (B)		5.6				
08-0413	Клемма VF 1.25-250	100/18000	7.4	21			
08-0431	Клемма VF 2-110 (B)	100/24000	3.8	19	4.3	10	1.5-2.5
08-0432	Клемма VF 2-187 (B)		5.6				
08-0433	Клемма VF 2-250	100/18000	7.4	21			
08-0434	Клемма BF 2-312	100/12000	9	23			
08-0451	Клемма VF 5.5-250		25	5.7	14	4.0-6.0	
08-0414	Клемма штекер + гнездо PDDD 1.25-250	100/9600	7.4	21.5	3.8	10	0.5-1.5
08-0424	Клемма штекер + гнездо PDDD 2.00-250				4.3		1.5-2.5
08-0452	Клемма штекер + гнездо PDDD 5.50-250	100/7200	25	5.7	14		4.0-6.0

REXANT

Клеммы плоские полностью изолированные термоусаживаемые (гнездо)

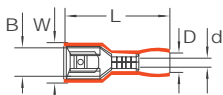

0,5 - 1,5



1,5 - 2,5



4,0 - 6,0

Артикул	Наименование	Упаковка/Коробка	Размеры (мм)					мм ²
			W	B	L	D	d	
08-0614	Клемма (DRS/FDD1.25-250)	100/6000	7.4	6.6	21.5	4	1.7	0.5-1.5
08-0634	Клемма (DRS/FDD2-250)	100/6000				4.5	2.3	1.5-2.5
08-0654	Клемма (DRS/FDD5.5-250)	100/4800			25.5	5.7	3.4	4-6

Клеммы плоские

REXANT

Клеммы плоские полностью изолированные (гнездо)

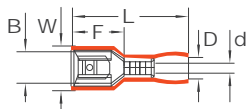

0,5 - 1,5



1,5 - 2,5



4,0 - 6,0

Артикул	Наименование	Упаковка/Коробка	Размеры (мм)						мм ²
			W	F	B	L	D	d	
08-0611	Разъем VF 1.25-187 (8)A	100/14400	5.6	-	5.00	20	4	1.7	0.5-1.5
08-0612	Разъем VF 1.25-250A	100/9600	7.4	-	6.6	21.5			
08-0613	Разъем FDFNYD 1-250		6.6	7.3	11	22			
08-0631	Разъем VF 2-187 (8) A	100/12000	5.6	-	5.6	2.3	4.5	2.3	1.5-2.5
08-0632	Разъем VF 2-250A	100/9600	7.4	-	7.4				
08-0633	Разъем FDFNYD 2-250			6.6	7.3	11	22	4	
08-0651	Разъем VF 5.5-250A	100/6000	7.4	-	6.6	25.5	5.7	3.4	4.0-6.0
08-0652	Разъем FDFNYD 5-250		6.6	7.3	13	24	6.3	3.4	

REXANT

Изоляторы для плоских клемм



Артикул	Наименование	Упаковка/Коробка	Размеры (мм)
08-0900	ИЗОЛЯТОР для плоской клеммы (DR250-25-26-18)	100/20000	26

Наконечники кольцевые

REXANT

Наконечники кольцевые

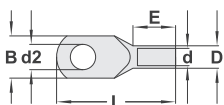

Артикул	Наименование	Упаковка/Коробка	Размеры (мм)						мм ²
			d2	d	D	B	E	L	
08-2102	Наконечник D4,2 мм	100/24000	4.20	2.40	4.00	8.00	7.00	18.00	2.5
08-2103	Наконечник D5,2 мм	100/24000	5.2	2.4	4	10	7	20	2.5
08-2121	Наконечник D5,2 мм	100/24000	5.2	3.1	4.8	10	7.5	20	4.0
08-0062	Наконечник D6 мм	100/24000	6.50	3.10	4.00	10.00	7.50	20.00	4
08-2131	Наконечник D5,2 мм	100/12000	5.2	3.8	5.5	10	8	23	6.0
08-0063	Наконечник D6 мм	100/12000	6.50	3.80	5.50	12.00	8.00	23.00	6.0
08-1008	Наконечник D6,5 мм	100/9600	6.5	4.5	6.2	12	9	25	10.0
08-0064	Наконечник D8 мм	100/9600	8.40	4.50	6.20	12.00	9.00	25.00	10.0
08-1009	Наконечник D10 мм	100/7200	10	4.5	6.2	12	9	25	10.0
08-2112	Наконечник D6,5 мм	100/6000	6.5	5.4	7.1	12	11	30	16.0
08-2111	Наконечник D8,4 мм	100/6000	8.40	5.40	7.10	12.00	11.00	30.00	16.0
08-1013	Наконечник D8,4 мм	100/2400	8.4	6.8	8.8	18	13.5	33	25.0
08-1011	Наконечник D10,5 мм	100/2400	10.5	6.8	8.8	18	13.5	33	25.0
08-2115	Наконечник D8,4 мм	100/2400	8.4	8.2	10.6	15.3	14.5	38	35.0
08-0065	Наконечник D10 мм	100/2400	10.50	8.20	10.60	18.00	14.50	38.00	35.0
08-2118	Наконечник D8,4 мм	100/1200	8.4	9.5	12.4	17.8	17	45	50.0
08-2117	Наконечник D10,5 мм	100/1200	10.50	9.50	12.40	17.80	17.00	45.00	50.0
08-0068	Наконечник D10,5 мм	50/1200	10.50	11.20	14.70	21.00	19.50	50.00	70.00
08-0069	Наконечник D13 мм	50/1200	13.00	11.20	14.70	21.00	19.50	50.00	70.00
08-0070	Наконечник D10,5 мм	50/600	10.50	13.50	17.40	25.00	23.50	55.00	95.00
08-0066	Наконечник D13 мм	50/600	13.00	15.00	19.40	28.00	26.00	63.00	120.0
08-0067	Наконечник D13 мм	25/300	13.00	16.50	21.20	30.00	29.00	70.00	150.0

Наконечники кольцевые

REXANT

Наконечники кольцевые

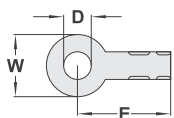

Артикул	Наименование	Упаковка/Коробка	Размеры (мм)			Материал	мм ²
			D	W	E		
08-0072	Наконечник D3.5 мм	100/36000	3.50	10.00	17.00	Латунь	0.5-0.8
08-0076	Наконечник D4.3 мм		4.30	10.00	22.00		
08-0073	Наконечник D5.2 мм		5.20	12.00	17.00		
08-0074	Наконечник D6.2 мм	100/24000	6.20	15.00			
08-0075	Наконечник D8.2 мм	100/12000	8.20	19.00	19.00		1.0-1.5

REXANT

Наконечники кольцевые изолированные

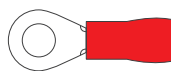
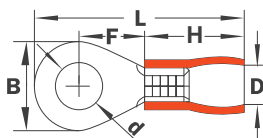

0,5 - 1,5

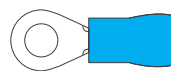

1,5 - 2,5

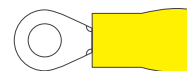

4,0 - 6,0

Артикул	Наименование	Упаковка/Коробка	Размеры (мм)						мм ²
			d	B	F	L	D	H	
08-0011	Наконечник VR 1.25-3	100/24000	3.20	5.70	4.95	17.00	4.30	10.50	0.5-1.5
08-0010	Наконечник VR 1.25-3.5		3.70	6.60	6.3	20.1			
08-0012	Наконечник VR 1.25-3.5L		100/27000	4.30	8.00	7			
08-0013	Наконечник VR 1.25-4	100/24000	5.30	11.60	11.1	27.50			
08-0014	Наконечник VR 1.25-5	100/24000	6.5	13.60	13.9	31.60			
08-0015	Наконечник VR 1.25-6	100/18000	8.40	19.2	21.5	38.1			
08-0016	Наконечник VR 1.25-8	100/18000	10.50	25.5	31.5	41.5			
08-0017	Наконечник VR 1.25-10	100/12000	13.0	31.5	38.1	44.5			
08-0031	Наконечник VR 2-3	100/24000	3.20	6.6	4.3	17.8	4.90	11.00	1.5-2.5
08-0032	Наконечник VR 2-4	100/18000	4.30		7	21			
08-0034	Наконечник VR 2-5	100/15000	5.30		8.5	7.75			
08-0035	Наконечник VR 2-6	100/18000	6.50	12.00	11	27.6			
08-0036	Наконечник VR 2-8	100/14400	8.40	15	13.7	33.7			
08-0037	Наконечник VR 2-10	100/12000	10.50	19.2	16	38.1			
08-0051	Наконечник VR 5.5-4	100/12000	4.30	7.2	5.9	21.5			
08-0052	Наконечник VR 5.5-5	100/12000	5.30	9.5	8.3	25.5			
08-0053	Наконечник VR 5.5-6	100/7200	6.5	12.00	13	31.5			
08-0054	Наконечник VR 5.5-8		8.40	15.00	13.7	33.7			
08-0055	Наконечник VR 5.5-10		10.50	19.2	16	38.1			
08-0056	Наконечник VR 5.5-10	100/6000	13	19.2	16	38.1			

WWW.REXANT.INFO • WWW.REXANT.RU • WWW.PROCONNECT.SU

НАКОНЕЧНИКИ КОЛЬЦЕВЫЕ

Наконечники кольцевые

REXANT

Наконечники кольцевые изолированные термоусаживаемые

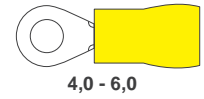
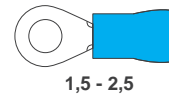
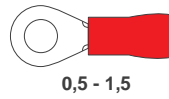
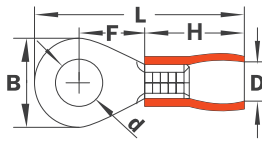

Артикул	Наименование	Упаковка/Коробка	Размеры (мм)						мм ²
			d	B	F	L	D	H	
08-0009	Наконечник (DRS/RV1.25-4)	100/12000	4.3	8	7	21.5	4.3	10	0.5-1.5
08-0039	Наконечник (DRS/RV2-6)	100/6000	6.5	12	11	27.6	4.9	10	1.5-2.5
08-0058	Наконечник (DRS/RV5.5-6)	100/3600	6.5	12	13	31.5	6.7	12.5	4-6
08-0059	Наконечник (DRS/RV5.5-8)	100/3600	8.4	15	13.7	33.7	6.7	12.5	4-6

REXANT

Наконечники медные луженые под опрессовку

Наконечники медные луженые по ГОСТ 7386-80. Предназначены для оконцевания проводов и кабелей с медными жилами сечением от 2,5 до 300 мм² на напряжении до 35 кВ. Материал: электротехническая медь марки М2. Покрытие: электрохимическое лужение.

Главные преимущества:

- Существенно повышается качество соединения;
 - Улучшается стойкость к неблагоприятным климатическим условиям;
 - Применение лужения позволяет более стойко переносить агрессивные химические среды, например, растворы различных кислот;
- Изделия не подвергаются окислению кислородом воздуха при продолжительном хранении.

🌀 Кабели 2-го и 3-го класса гибкости 🌀 Тонкопроволочные гибкие кабели 5-го и 6-го класса гибкости

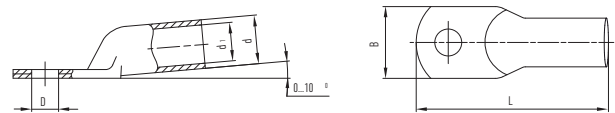



Структура обозначения (например Арт. 07-5316): ТМЛ 35-8-9
 Т-«Труба» - полуфабрикат, из которого изготовлен наконечник
 М-«Медь» - материал, из которого изготовлен наконечник
 Л-«Луженый» - покрытие
 35 - номинальное сечение наконечника, мм²
 8 - диаметр контактного стержня, мм
 9 - внутренний диаметр хвостовика, мм



Артикул	Наименование	СЕЧЕНИЕ (мм ²)		ВИНТ	РАЗМЕРЫ (мм)				
		🌀	🌀		D	B	L	d	d1
07-5301	Наконечник медный луженый ТМЛ 2.5-5-2.6 REXANT	2.5	2.5	M5	5.3	10.0	28.0	5.0	2.6
07-5302	Наконечник медный луженый ТМЛ 2.5-6-2.6 REXANT	2.5	2.5	M6	6.4	12.0	30.0	5.0	2.6
07-5303	Наконечник медный луженый ТМЛ 4-5-3 REXANT	4	4	M5	5.3	10.0	32.0	5.0	3.0
07-5304	Наконечник медный луженый ТМЛ 4-6-3 REXANT	4	4	M6	6.4	12.0	32.0	5.0	3.0
07-5305	Наконечник медный луженый ТМЛ 6-5-4 REXANT	6	6	M5	5.3	10.0	32.0	6.0	4.0
07-5306	Наконечник медный луженый ТМЛ 6-6-4 REXANT	6	6	M6	6.4	12.0	32.0	6.0	4.0
07-5307	Наконечник медный луженый ТМЛ 10-5-5 REXANT	10	10	M5	5.3	11.0	40.0	8.0	5.0
07-5308	Наконечник медный луженый ТМЛ 10-6-5 REXANT	10	10	M6	6.4	14.0	40.0	8.0	5.0
07-5309	Наконечник медный луженый ТМЛ 10-8-5 REXANT	10	10	M8	8.4	16.0	40.0	8.0	5.0
07-5310	Наконечник медный луженый ТМЛ 16-6-6 REXANT	16	16	M6	6.4	14.0	40.0	9.0	6.0
07-5311	Наконечник медный луженый ТМЛ 4-5-3 REXANT	16	16	M8	8.4	16.0	40.0	9.0	6.0
07-5312	Наконечник медный луженый ТМЛ 25-6-8 REXANT	25	25	M6	6.4	15.0	45.0	10.0	7.0
07-5314	Наконечник медный луженый ТМЛ 25-8-8 REXANT	35	25	M8	8.4	16.0	50.0	11.0	8.0
07-5315	Наконечник медный луженый ТМЛ 25-10-8 REXANT	35	25	M10	10.5	20.0	50.0	11.0	8.0
07-5316	Наконечник медный луженый ТМЛ 35-8-9 REXANT	35	35	M8	8.4	18.0	60.0	12.0	9.0
07-5317	Наконечник медный луженый ТМЛ 35-10-9 REXANT	35	35	M10	10.5	20.0	60.0	12.0	9.0
07-5318	Наконечник медный луженый ТМЛ 35-12-9 REXANT	35	35	M12	13.0	22.0	60.0	12.0	9.0
07-5319	Наконечник медный луженый ТМЛ 35-8-10 REXANT	50	35	M8	8.4	20.0	63.0	13.0	10.0
07-5320	Наконечник медный луженый ТМЛ 35-10-10 REXANT	50	35	M10	10.5	20.0	63.0	13.0	10.0
07-5321	Наконечник медный луженый ТМЛ 35-12-10 REXANT	50	35	M12	13.0	22.0	63.0	13.0	10.0
07-5323	Наконечник медный луженый ТМЛ 50-10-11 REXANT	70	50	M10	10.5	22.0	63.0	14.0	11.0
07-5324	Наконечник медный луженый ТМЛ 50-12-11 REXANT	70	50	M12	13.0	24.0	63.0	14.0	11.0
07-5325	Наконечник медный луженый ТМЛ 70-10-13 REXANT	95	70	M10	10.5	24.0	65.0	16.0	13.0
07-5326	Наконечник медный луженый ТМЛ 70-12-13 REXANT	95	70	M12	13.0	24.0	65.0	16.0	13.0
07-5327	Наконечник медный луженый ТМЛ 95-10-15 REXANT	120	95	M10	10.5	28.0	75.0	19.0	15

Наконечники кольцевые

Артикул	Наименование	СЕЧЕНИЕ (ММ ²)		ВИНТ	РАЗМЕРЫ (ММ)				
					DB		Ld		d1
07-5328	Наконечник медный луженый ТМЛ 95-12-15 REXANT	120	95	M12	13.0	28.0	75.0	19.0	15.0
07-5331	Наконечник медный луженый ТМЛ 120-12-17 REXANT	150	120	M12	13.0	34.0	81.0	22.0	17.0
07-5332	Наконечник медный луженый ТМЛ 120-16-17 REXANT	150	120	M16	17.0	34.0	81.0	22.0	17.0
07-5335	Наконечник медный луженый ТМЛ 150-12-19 REXANT	185	150	M12	13.0	36.0	90.0	25.0	19.0
07-5336	Наконечник медный луженый ТМЛ 150-16-19 REXANT	185	150	M16	17.0	36.0	90.0	25.0	19.0

Разъемы штекерные

РЕХАНТ Разъемы штекерные изолированные (штекер)

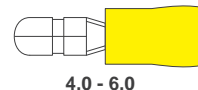
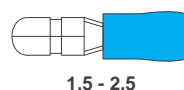
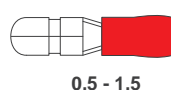
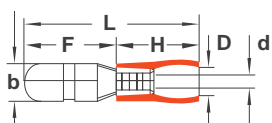

Артикул	Наименование	Упаковка/Коробка	Размеры (мм)						ММ ²
			b	F	L	D	d	H	
08-0511	Разъем VM 1.25-156	100/24000	4	11.00	21.00	2.7	1.7	10.00	0.5-1.5
08-0521	Разъем VM 2-156			16	21				1.5-2.5
08-0531	Разъем VM 5.5-156	100/15000	5	11	25.00	4.5	3.4	14	4.0-6.0

РЕХАНТ Разъемы штекерные полностью изолированные (штекер)

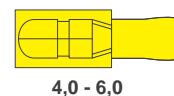
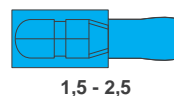
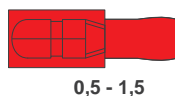
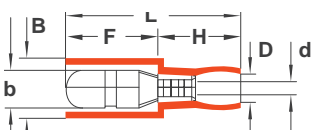

Артикул	Наименование	Упаковка/Коробка	Размеры (мм)							ММ ²
			B	b	D	d	L	F	H	
08-0561	Разъем АЕМ 1.25-156А	100/6000	7.4	3.9	3.2	1.8	27.5	16.5	11	0.5-1.5
08-0571	Разъем АЕМ 2-156А	100/5000		4.0	3.9	2.4				1.5-2.5

РЕХАНТ Разъемы штекерные изолированные (гнездо)

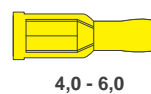
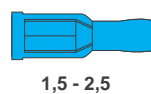
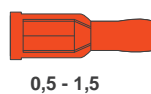
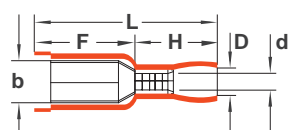

Артикул	Наименование	Упаковка/Коробка	Размеры (мм)						ММ ²
			b	F	L	D	d	H	
08-0211	Разъем VF 1.25-56A	100/9600	4	16	24.5	2.7	1.7	13	0.5-1.5
08-0221	Разъем VF 2-156A			6.3		2.3	14	1.5-2.5	
08-0232	Разъем FRD 5.5-195A	100/7200	5	7	29.5	4.5	3.4	14.00	4-6

РЕХАНТ Разъемы штекерные полностью изолированные (гнездо)

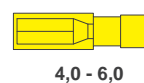
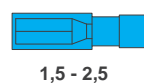
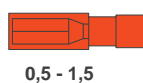
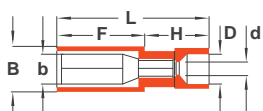

Артикул	Наименование	Упаковка/Коробка	Размеры (мм)						ММ ²	
			B	b	D	d	L	F		H
08-0261	Разъем АЕF 1.25-56А	100/12000	6.9	3.9	3.2	1.8	26	15	11	0.5-1.5
08-0271	Разъем АЕF 2-156А	100/10000		4	3.9	2.4		15.5		1.5-2.5

Наконечники штыревые втулочные

REXANT

Наконечники штыревые втулочные

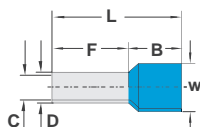

Артикул	Наименование	Упаковка/Коробка	Размеры (мм)						мм ²	
			F	L	W	B	D	C		
08-0811	Белый (CE 005008 white)	100/72000	8	14	2,6	6	1,3	1	0,5	
08-0812	Серый (CE 007508 grey)			14,6	2,8	6,4	1,5	1,2	0,75	
08-1809	Синий (E7518)		8	18	24,4	2,8	6,4	1,5	1,2	0,75
08-0813	Красный (CE 010008 red)			14,6	3	6,4	1,7	1,4	1,0	
08-0814	Черный (CE 015008 black)				3,5	6,4	2,0	1,7	1,5	
08-1816	Черный (E1518)	100/30000	18	24,4	3,5	6,4	2,0	1,7	1,5	
08-0815	Синий (CE 025008 blue)	100/48000	8	15,2	4,0	7	2,6	2,3	2,5	
08-0816	Синий (CE 025012 blue)	100/36000	12	19	4	7	2,6	2,3	2,5	
08-0818	Серый (E2518 grey)	100/24000	18	25	4	7	2,6	2,3	2,5	
08-0821	Серый (CE 040010 grey)	100/30000	9	16,5	4,4	7,5	3,2	2,8	4,0	
08-0822	Серый (E4018, CE040012 grey)	100/25000	18	25,5	4,4	7,5	3,2	2,8	4,0	
08-0823	Желтый (CE 060012 yellow)	100/18000	12	20	6,3	8	3,9	3,5	6,0	
08-1824	Зеленый (E6018 green)	100/12000	18	26	6,3	8	3,9	3,5	6,0	
08-0831	Красный (CE 100012 red)	100/12000	12	21,5	7,6	9,5	4,9	4,5	10,0	
08-1826	Коричнево-зеленый (E10-18 brown-green)	100/9600	18	27,5	7,6	9,5	4,9	4,5	10,0	
08-0832	Синий (CE 160012 blue)	100/8400	12	22,2	8,8	10,2	6,2	5,8	16,0	
08-1828	Бежевый (E16-18)	100/7200	18	28,2	8,8	10,2	6,2	5,8	16,0	
08-0833	Желтый (CE 250016 yellow)	100/4800	16	29	11,2	13	7,9	7,5	25,0	
08-0834	Красный (CE 350016 red)	100/2400	16	30	12,7	14	8,7	8,3	35,0	
08-0836	Оливковый (CE 500020 olive)	100/2500	20	36	15,3	16	10,9	10,3	50,0	

НАКОНЕЧНИКИ ШТЫРЕВЫЕ ВТУЛОЧНЫЕ



Наконечники штыревые втулочные

REXANT

Наконечники штыревые втулочные



Артикул	Наименование	Упаковка/Коробка	Размеры (мм)					мм ²
			L	D	C	B	W	
08-0802	Наконечник 0,75 мм	100/192000	6,00	1,50	1,20	0,7	2,5	0,75
08-0805	Наконечник 1,5 мм	100/120000	7,00	2,00	1,70	1	3,5	1,50
08-0807	Наконечник 2,5 мм	100/120000	7,00	2,5	2,2		2,5	2,50
08-0809	Наконечник 4 мм	100/72000	9,00	3,20	2,80		4	4,00

REXANT

Наконечники штыревые втулочные изолированные

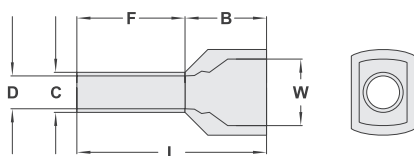

Артикул	Наименование	Упаковка/Коробка	Размеры (мм)						мм ²
			F	L	W	B	D	C	
08-2801	Наконечник 2 × 0,5 мм	100/54000	8,00	14,50	5,00	6,50	1,80	1,50	2 × 0,5
08-2802	Наконечник 2 × 0,75 мм	100/42000		14,70	5,50	6,70	2,10	1,80	2 × 0,75
08-2803	Наконечник 2 × 1 мм	100/24000		15,10	7,10	7,10	2,30	2,00	2 × 1,0
08-2806	Наконечник 2 × 1,5 мм	100/36000		15,50	6,40	7,20	2,60	2,30	2 × 1,5
08-2808	Наконечник 2 × 2,5 мм	100/18000	10,00	18,50	8,00	8,50	3,30	2,90	2 × 2,5
08-2810	Наконечник 2 × 4 мм	100/12000	12,00	23,10	8,80	11,10	4,20	3,80	2 × 4,0
08-2811	Наконечник 2 × 6 мм	100/9600	14,00	26,10	9,50	12,10	5,30	4,90	2 × 6,0
08-2812	Наконечник 2 × 10 мм	100/4800		26,60	12,60	12,00	6,90	6,50	2 × 10,0
08-2813	Наконечник 2 × 16 мм	100/2400		31,30	19,00	17,30	8,70	8,30	2 × 16

WWW.REXANT.INFO • WWW.REXANT.RU • WWW.PROCONNECT.SU

НАКОНЕЧНИКИ ШТЫРЕВЫЕ ВТУЛОЧНЫЕ

Наконечники вилочные изолированные

REXANT Наконечники вилочные изолированные

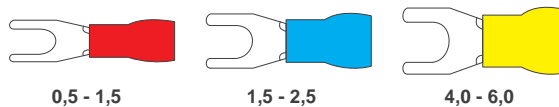
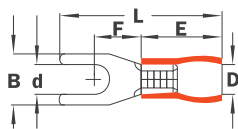

Артикул	Наименование	Упаковка/Коробка	Размеры (мм)						мм²	
			d2	B	L	F	H	D		
08-0111	Наконечник VS 1.25-3	100/24000	3.20	5.7	21.2	6.5	10	4.3	0.5-1.5	
08-0112	Наконечник VS 1.25-4	100/24000	4.30	8.1						
08-0113	Наконечник VS 1.25-5	100/24000	5.30	9.5						
08-0114	Наконечник VS 1.25-6	100/18000	6.5	9.5				4.9		1.5-2.5
08-0131	Наконечник VS 2-3	100/24000	3.20	5.7						
08-0132	Наконечник VS 2-4	100/18000	4.30	6						
08-0133	Наконечник VS 2-5	100/18000	5.30	8.1	12.5	6.7	4.00-6.00			
08-0134	Наконечник VS 2-6	100/18000	6.5	9.5						
08-0151	Наконечник VS 5.5-4	100/9600	4.30	8.3				25.2	7.5	
08-0152	Наконечник VS 5.5-5	100/9600	5.30	9	23.9	7.5				
08-0153	Наконечник VS 5.5-6	100/9600	6.5	9	30	11.5				
08-0154	Наконечник VS 5.5-8	100/7200	8.40	14	30	11.5				

REXANT Наконечники вилочные

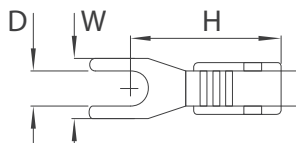

Артикул	Наименование	Упаковка/Коробка	Размеры (мм)			мм²
			W	H	D	
08-0171	Наконечник DJ441A-4B	100/600000	8.7	20.5	4.5	1-1.5
08-0172	Наконечник DJ441A-5B	100/600000	10.4		5.5	
08-0173	Наконечник DJ441A-6B	100/480000	10.5		6.5	

Соединительные гильзы

REXANT Соединительные гильзы



Артикул	Наименование	Упаковка/Коробка	Размеры (мм)			мм²
			L	D	d	
08-0712	Гильза 0.5-1.5 мм	100/24000	15.00	3.30	1.70	0.5-1.5
08-0713	Гильза 10.00 мм	100/3600	21.00	7.10	4.50	10.00
08-0714	Гильза 16.00 мм	100/4800	26.00	9.00	5.80	16.00
08-0715	Гильза 25.00 мм	100/2400	29.00	11.40	7.70	25.00
08-0716	Гильза 35.00 мм	100/2400	32.00	13.30	9.40	35.00
08-0722	Гильза 1.5-2.5 мм	100/18000	15.00	4.00	2.30	1.5-2.5
08-0742	Гильза 4.0-6.0 мм	100/12000		5.50	3.40	4.0-6.0

Соединительные гильзы

REXANT Гильзы кабельные луженые под опрессовку

Предназначены для соединения встык проводов и кабелей с медными жилами без осевой нагрузки. Изготавливаются по ГОСТ 7386-80.

Гильзы имеют сквозную конструкцию.

Материал: электротехническая медь марки М2.

Покрытие: электротехническое лужение.

Структура обозначения. (например Арт. 07-5354): ГМЛ 10

Г - «Гильза»

М - «Медь» - материал гильзы

Л - «Луженая» - покрытие

10 - номинальное сечение гильзы, мм²

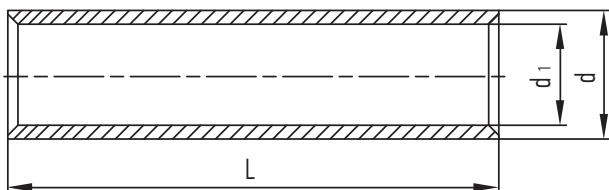

Артикул	Наименование	СЕЧЕНИЕ (ММ ²)		РАЗМЕРЫ (ММ)		
				L	d	d1
07-5351	Гильза кабельная медная луженая ГМЛ 2.5 Упаковка 100 шт. REXANT	2,5	2,5	20,0	5,0	2,6
07-5352	Гильза кабельная медная луженая ГМЛ 4 Упаковка 100 шт. REXANT	4	4	30,0	5,0	3,0
07-5353	Гильза кабельная медная луженая ГМЛ 6 Упаковка 100 шт. REXANT	6	6	30,0	6,0	4,0
07-5354	Гильза кабельная медная луженая ГМЛ 10 Упаковка 100 шт. REXANT	10	10	30,0	8,0	5,0
07-5355	Гильза кабельная медная луженая ГМЛ 16 Упаковка 100 шт. REXANT	16	16	30,0	9,0	6,0
07-5356	Гильза кабельная медная луженая ГМЛ 25 Упаковка 100 шт. REXANT	35	25	40,0	11,0	8,0
07-5357	Гильза кабельная медная луженая ГМЛ 35 Упаковка 100 шт. REXANT	35	35	50,0	12,0	9,0
07-5358	Гильза кабельная медная луженая ГМЛ 50 Упаковка 100 шт. REXANT	70	50	50,0	14,0	11,0
07-5359	Гильза кабельная медная луженая ГМЛ 70 Упаковка 50 шт. REXANT	95	70	53,0	16,0	13,0
07-5360	Гильза кабельная медная луженая ГМЛ 70 Упаковка 50 шт. REXANT	120	95	67,0	19,0	13,0
07-5361	Гильза кабельная медная луженая ГМЛ 120 Упаковка 25 шт. REXANT	150	120	67,0	22,0	17,0
07-5362	Гильза кабельная медная луженая ГМЛ 150 Упаковка 25 шт. REXANT	185	150	67,0	25,0	19,0



Кабели 2-го и 3-го класса гибкости



Тонкопроволочные гибкие кабели 5-го и 6-го класса гибкости

REXANT Соединительные гильзы изолированные

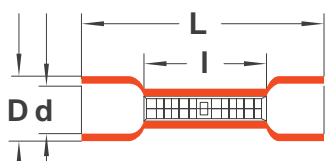

0,5 - 1,5



1,5 - 2,5



4,0 - 6,0

Артикул	Наименование	Упаковка/Коробка	Размеры (мм)				мм ²
			D	d	l	L	
08-0711	Гильза VB 1.25	100/12000	-	1,7	15	26	0,5-1,5
08-0721	Гильза VB 2	100/9600	-	2,3	15	26	1,5-2,5
08-0725	Гильза VB 3.5	100/7200	-	3	15	26	2,5-4
08-0731	Гильза VB 5.5	100/6000	-	3,4	15	26	4,0-6,0
08-0735	Гильза VB 8	100/2400	-	4,5	21	32	6-10
08-0717	Гильза 0,5 нейлоновая	100/12000	3,20	1,7	-	27,30	0,5-1,5
08-0723	Гильза 1,5 нейлоновая	100/9600	3,80	2,3	-	27,30	1,5-4,0
08-0732	Гильза 4,0 нейлоновая	100/3600	5,30	3,4	-	27,30	4,0-6,0

Соединительные гильзы

REXANT

Соединительные гильзы изолированные термоусаживаемые

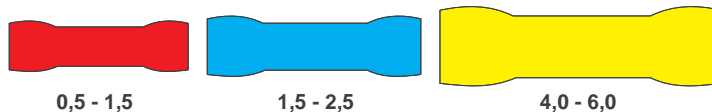
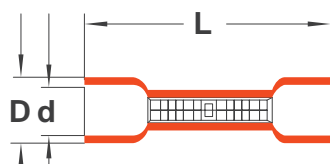

Артикул	Наименование	Упаковка/Коробка	Размеры (мм)			мм ²
			D	d	L	
08-0718	Гильза (KY-1) красный	100/6000	6	1.7	37	0.5-1.0
08-0724	Гильза (KY-2) красный	100/6000	7.5	2.3	37	1.5-2.5
08-0733	Гильза (KY-5) красный	100/2400	8	3.4	52	4.0-6.0

Ответвители

REXANT

Ответвители

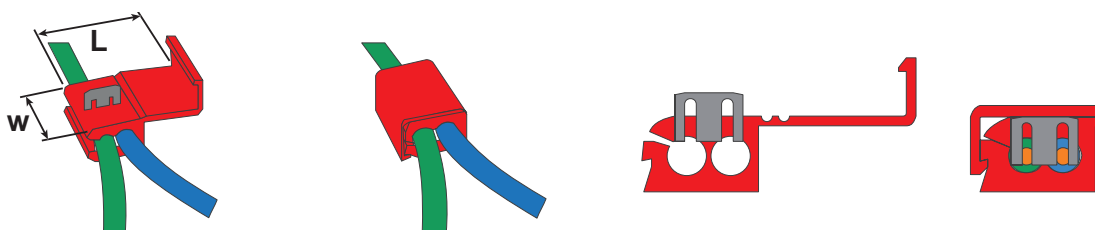

Артикул	Наименование	Упаковка/Коробка	Размеры (мм)		мм ²
			W (мм)	L (мм)	
08-0761	Ответвитель 0.5-1.0 мм красный ЗМР (LT-215)	100/35000	20	27	0.5-1.0
08-0771	Ответвитель 1.0-2.5 мм синий ЗМВ (LT-216)		20	27	1.0-2.5
08-0781	Ответвитель 4.0-6.0 мм желтый ЗМУ (LT-217)	100/1800	20.5	34.5	4.0-6.0
08-0791	Ответвитель 0.5-0.75 мм красный ЗМУ (LT-218)	100/5000	-	-	0.5-0.75

Концевые изолированные заглушки

REXANT

Концевые изолированные заглушки

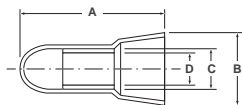

Артикул	Наименование	Упаковка/Коробка	Размеры (мм)				мм ²
			A	B	C	D	
08-0701	Заглушка (CH-3)	100/25000	18	9	3,6	2,8	1,25
08-0702	Заглушка (CH-4)	100/20000	21	9,5	3,9	3	2,0
08-0703	Заглушка (CH-5)	100/20000	22,5	10,5	4,8	4	5,5
08-0704	Заглушка (CH-6)	100/20000	24	12	5,6	4,8	8
08-0705	Заглушка (CH-7)	100/20000	25,5	13	6,5	5,5	10

Наборы клемм

08-1910

Набор втулочных наконечников НШВИ

Сечения обжимаемых проводов:
0,5 мм²; 0,75 мм²; 1 мм²; 1,5 мм²; 2,5 мм²



08-1930

Набор втулочных наконечников двойных НШВИ2

Сечения обжимаемых проводов:
2 × 0,75 мм²; 2 × 1 мм²; 2 × 1,5 мм²; 2 × 2,5 мм²



08-1950

Набор наконечников и клемм универсальный

В набор входят:
RV1.25-3 25 ум.; RVS1.25-4 2 5 ум.; RV1.25-5 25 ум.; RV2-3 15 ум.;
RVS2-4 20 ум.; RVL2-5 10 ум.; RV5.5-5 5 ум.; RV5.5-6 5 ум.; SV1.25-3 20 ум.;
SVS1.25-4 20 ум.; SVL2-4 20 ум.; BV1.25 10 ум.; BV2 10 ум.; BV5.5 5 ум.;
MDD1.25-250 20 ум.; MDD2-250 20 ум.; FDD1.25-250 20 ум.; FDD2-250 20 ум.



REXANT Удлинитель 3 гнезда 2×0,75 белый (Сделано в РОССИИ)



Артикул	Длина кабеля, м	Заземление	Максимальная мощность, Вт
11-2201	1,5	нет	1300
11-2203	3		
11-2205	5		
11-2207	7		
11-2210	10		

REXANT Удлинитель 3 гнезда 6/3 STANDART белый



Артикул	Длина кабеля, м	Заземление	Максимальная мощность, Вт
11-2251	1,5	нет	1300
11-2253	3		
11-2255	5		
11-2257	7		
11-2250	10		

REXANT Удлинитель 3 гнезда 6/3 ОПТИМА белый



Артикул	Длина кабеля, м	Заземление	Максимальная мощность, Вт
11-2261	1,5	нет	2200
11-2263	3		
11-2265	5		
11-2267	7		
11-2260	10		

Сетевые удлинители

REXANT

Удлинитель 3 гнезда 5 м 3×1,0 с заземлением белый (Сделано в РОССИИ)



Артикул	Длина кабеля, м	Заземление	Максимальная мощность, Вт
11-2303	3	есть	3500
11-2301	5		

REXANT

Удлинитель REXANT 3 гнезда 3×0.75 мм² белый с заземлением



Артикул	Длина кабеля, м	Заземление	Максимальная мощность, Вт
11-9501	1,5	есть	1300
11-9502	3		
11-9503	5		
11-9504	7		
11-9505	10		

REXANT

Удлинитель REXANT 3 гнезда 2×0.5 мм² белый б/з



Артикул	Длина кабеля, м	Заземление	Максимальная мощность, Вт
11-9509	1,5	нет	1300
11-9510	3		
11-9511	5		

Сетевые удлинители на рамке

REXANT Удлинитель шнур (1 роз.) 2x0.75 черный REXANT (Сделано в РОССИИ)



Артикул	Длина кабеля, м	Заземление	Максимальная мощность, Вт
11-4210	10	нет	1300
11-4220	20		
11-4230	30		

REXANT Удлинитель шнур (1 роз.) 3x0.75 с заземлением черный REXANT (Сделано в РОССИИ)



Артикул	Длина кабеля, м	Заземление	Максимальная мощность, Вт
11-4310	10	есть	2200
11-4330	30		

REXANT Удлинитель на рамке (1 роз.) 2x0.75 черный REXANT (Сделано в РОССИИ)



Артикул	Длина кабеля, м	Заземление	Максимальная мощность, Вт
11-5210	10	нет	1300
11-5220	20		
11-5230	30		
11-5240	40		
11-5250	50		

REXANT Удлинитель на рамке (1 роз.) 3x0.75 с заземлением черный REXANT (Сделано в РОССИИ)



Артикул	Длина кабеля, м	Заземление	Максимальная мощность, Вт
11-5310	10	есть	2200
11-5330	30		
11-5350	50		

Сетевые удлинители на катушке

REXANT Удлинитель на катушке (3 роз.) 2x1.0 REXANT (Сделано в РОССИИ)



Артикул	Длина кабеля, м	Заземление	Максимальная мощность, Вт
11-7230	30	нет	2200
11-7250	50		
11-7350	50	есть	3600

REXANT Удлинитель на катушке (4 роз.) 2x1.0 с вкл. REXANT (Сделано в РОССИИ)



Артикул	Длина кабеля, м	Заземление	Максимальная мощность, Вт
11-7530	30	нет	2200
11-7550	50		

Сетевые Фильтры

11-3041 Сетевой фильтр REXANT

4 гнезда
1,4 м
3x1 мм²
белый
с заземлением, выключателем и двумя USB
разъемами



11-3021 Сетевой фильтр REXANT серия ПРОФИ

5 гнезд
1,5 м REXANT



PROCONNECT Сетевой фильтр 4 гнезда 3x0,75 мм², белый



Артикул	Длина кабеля, м	Заземление	Максимальная мощность, Вт
11-9512	1,5	есть	2200
11-9513	3		
11-9514	5		

Сетевые переходники REXANT

11-0001 Сетевой штекер на корпус



Предназначен для монтажа на корпус
В упаковке: 25 шт.
В коробке: 1000 шт.

11-0002 Сетевое гнездо на корпус



Предназначен для монтажа на корпус
Цвет: черный
В упаковке: 25 шт.
В коробке: 1000 шт.

11-0003 Сетевой штекер на шнур REXANT



Предназначен для монтажа на шнур
В упаковке: 25 шт.
В коробке: 500 шт.

11-0004 Сетевое гнездо на шнур REXANT



Предназначен для монтажа на шнур
В упаковке: 25 шт.
В коробке: 500 шт.

11-1011 Сетевой переходник «КВАДРАТ» (FD-1960)



Цвет: белый
В упаковке: 25 шт.
В коробке: 500 шт.

11-1021 Переходник «стакан» с бортами 220 В, 16 А



Цвет: белый
В упаковке: 1 шт.
В коробке: 50 шт.

11-1031 Сетевой переходник «ПИТЕР»



Цвет: белый
В упаковке: 50 шт.
В коробке: 1000 шт.

11-1041 Сетевой переходник плоский «Тэфаль»



Цвет: белый
В упаковке: 50 шт.
В коробке: 2000 шт.

11-1042 Сетевой переходник плоский «Тэфаль»



Цвет: черный
В упаковке: 50 шт.
В коробке: 2000 шт.

11-1051 Адаптер сетевой с зарядкой устройств USB



Цвет: белый
В упаковке: 1 шт.
В коробке: 50 шт.

11-1052 Адаптер сетевой «Путешественник»



Цвет: белый
В упаковке: 10 шт.
В коробке: 100 шт.

11-1054 Адаптер «Путешественник» квадрат 2xUSB



USB: 2 шт.
Цвет: черный
В упаковке: 10 шт.
В коробке: 100 шт.

Сетевые переходники REXANT

11-1056 Адаптер «Путешественник» на 4 USB



USB: 4 шт.
Цвет: черный
В упаковке: 25 шт.
В коробке: 50 шт.

11-1056-1 Адаптер «Путешественник» на 4 USB



USB: 4 шт.
Цвет: белый
В упаковке: 25 шт.
В коробке: 50 шт.

11-1061 Евротройник без заземления 220 V, 16 A



Цвет: белый
Напряжение: 220 В
Ток: 16 А
В упаковке: 20 шт.
В коробке: 240 шт.

11-1063 Тройник электрический «Шар» 220 В, 16 А



Напряжение: 220-250 В
Частота тока: 50 Гц
Номинальный ток: 16 А
Заземление контактов: отсутствует
Цвет: белый
Корпус материала: полипропилен

11-1063-1 Тройник электрический «Шар» 220 В, 16 А



Напряжение: 220-250 В
Частота тока: 50 Гц
Номинальный ток: 16 А
Заземление контактов: отсутствует
Цвет: черный
Корпус материала: полипропилен

11-1064 Тройник биметалл 220 В, 16 А



Напряжение: 220-250 В
Частота тока: 50 Гц
Номинальный ток: 16 А
Заземление контактов: отсутствует
Цвет: белый
Корпус материала: полистерол

11-1064-1 Тройник биметалл 220 В, 16 А черный



Напряжение: 220-250 В
Частота тока: 50 Гц
Номинальный ток: 16 А
Заземление контактов: отсутствует
Цвет: черный
Корпус материала: полистерол

11-1065 Переходник «козья ножка» 220 В, 10 А



Напряжение: 220-250 В
Частота тока: 50 Гц
Номинальный ток: 10 А
Заземление контактов: отсутствует
Цвет: белый
Корпус материала: полистерол

11-1071 Адаптер сетевой AC 220 V- DC 12 V REXANT



USB: 4 шт.
Цвет: черный
В упаковке: 10 шт.
В коробке: 100 шт.

Сетевые вилки и розетки

11-8501 Вилка универсальная без з/к 6 А REXANT

Напряжение: 250 В
Номинальный ток: 6 А
Климатическое исполнение: УХЛ4
Степень защиты: IP 20
Количество в упаковке: 300 шт.



11-8502 Вилка Евро угловая с з/к 16 А REXANT

Напряжение: 250 В
Номинальный ток: 16 А
Климатическое исполнение: УХЛ4
Степень защиты: IP 20
Количество в упаковке: 250 шт.



11-8503 Вилка Евро угловая с з/к 16 А REXANT

Напряжение: 250 В
Номинальный ток: 16 А
Климатическое исполнение: УХЛ4
Степень защиты: IP 20
Количество в упаковке: 300 шт.



11-8507 Вилка Евро 16 А с з/к PROCONNECT

Напряжение: 250 В
Номинальный ток: 16 А
Климатическое исполнение: УХЛ4
Степень защиты: IP 20
Количество в упаковке: 72 шт.



11-8506 Вилка Евро каучук 16 А с з/к PROCONNECT

Напряжение: 250 В
Номинальный ток: 16 А
Климатическое исполнение: УХЛ4
Степень защиты: IP 20
Количество в упаковке: 48 шт.



11-8505 Евро с кольцом 16 А с з/к PROCONNECT

Напряжение: 250 В
Номинальный ток: 16 А
Климатическое исполнение: УХЛ4
Степень защиты: IP 20
Количество в упаковке: 120 шт.



11-8504 Евро угловая с кольцом с з/к PROCONNECT

Напряжение: 250 В
Номинальный ток: 16 А
Климатическое исполнение: УХЛ4
Степень защиты: IP 20
Количество в упаковке: 120 шт.



11-8510 Вилка каучук 6 А без з/к PROCONNECT

Напряжение: 250 В
Номинальный ток: 6 А
Климатическое исполнение: УХЛ4
Степень защиты: IP 20
Количество в упаковке: 48 шт.



Сетевые вилки и розетки

11-8509 Угловая угловая каучук с з/к PROCONNECT

Напряжение: 250 В
Номинальный ток: 16 А
Климатическое исполнение: УХЛ4
Степень защиты: IP20
Количество в упаковке: 42 шт.



11-8508 Угловая с кольцом с з/к каучук PROCONNECT

2Р+Е
Напряжение: 250 В
Номинальный ток: 16 А
Климатическое исполнение: УХЛ4
Степень защиты: IP20
Количество в упаковке: 48 шт.



11-8512 Розетка переносная без з/к, PROCONNECT

Напряжение: 220 В
Номинальный ток: 16 А
Климатическое исполнение: УХЛ4
Степень защиты: IP20
Количество в упаковке: 42 шт.



11-8514 Розетка переносная без з/к, PROCONNECT

Напряжение: 250 В
Номинальный ток: 16 А
Климатическое исполнение: УХЛ4
Степень защиты: IP44
Количество в упаковке: 36 шт.



11-8518 Розетка перенос. разбо. с з/к, PROCONNECT

Напряжение: 250 В
Номинальный ток: 16 А
Климатическое исполнение: УХЛ4
Степень защиты: IP20
Количество в упаковке: 60 шт.



11-8515 Розетка переносная с з/к, PROCONNECT

Напряжение: 250 В
Номинальный ток: 16 А
Климатическое исполнение: УХЛ4
Степень защиты: IP20
Количество в упаковке: 42 шт.



11-8511 Розетка переносная с з/к, PROCONNECT

Напряжение: 250 В
Номинальный ток: 16 А
Климатическое исполнение: УХЛ4
Степень защиты: IP44
Количество в упаковке: 36 шт.



Колодки электрические

11-8701 Колодка 2 гнезда без заземления REXANT



11-8702 Колодка 2 гнезда с заземлением REXANT



11-8703 Колодка 3 гнезда без заземления REXANT



11-8704 Колодка 3 гнезда с заземлением REXANT



11-8706 3 гнезда с кнопкой с зазем. REXANT



11-8705 3 гнезда с кнопкой без зазем. REXANT



11-8707 Колодка 4 гнезда с заземлением REXANT



11-8708 Колодка 2 гнезда эконом



11-8710 Колодка 2 гнезда с кнопкой эконом



11-8709 Колодка 2 гнезда с заземлением эконом



11-8711 Колодка 3 гнезда без заземления эконом



11-8712 Колодка 3 гнезда с заземлением эконом



11-8713 3 гнезда с кнопкой без заземления эконом



11-8714 Колодка 4 гнезда без заземления эконом



Коннекторы REXANT

11-9240

Соединительный кабель (4pin) REXANT

Герметичный (IP67)
4x0.35 мм²
300 V
Цвет: белый



11-9320

Соединительный кабель (2pin) REXANT

Герметичный (IP67)
2x0.35 мм²
300 V
Цвет: белый



11-9322

Соединительный кабель (2pin) REXANT

Герметичный (IP67)
2x0.35 мм²
300 V
Цвет: прозрачный



11-9440

Соединительный кабель (4pin) REXANT

Герметичный (IP67)
4x0.75 мм²
300 V
Цвет: белый



11-9450

Соединительный кабель (5pin) REXANT

Герметичный (IP67)
5x0.5 мм²
300 V
Цвет: белый



11-9530

Соединительный кабель (3pin) REXANT

Герметичный (IP67)
3x0.5 мм² 3
300 V
Цвет: белый



11-9820

Соединительный кабель (2pin) REXANT

герметичный (IP67)
2x1.0 мм²
300 V
Цвет: белый



Розетки, выключатели влагозащищенные REXANT

78-0524

Розетка штепсельная



С заземлением
Для открытой установки
Напряжение 220..250 В
Номинальный ток выключателя 10 А
Номинальный ток розетки 16 А
Степень защиты IP 54
Климатическое исполнение УХЛ4
Установочные размеры 113±0,2х53±0,2 мм
Габаритные размеры 130х70х57,3 мм
Количество в упаковке 35 шт.

78-0521

Выключатель двухклавишный



Для открытой установки
Напряжение 250 В
Частота тока 50 Гц
Номинальный ток 10 А
Степень защиты IP 54
Климатическое исполнение УХЛ4
Установочные размеры 53±0,2 мм
Габаритные размеры 70х70х40,5 мм
Количество в упаковке 60 шт.

78-0528

Выключатель двухклавишный + розетка



Для открытой установки
Напряжение 220..250 В
Частота тока 50 Гц
Номинальный ток выключателя 10 А
Номинальный ток розетки 16 А
Степень защиты IP 54
Климатическое исполнение УХЛ4
Установочные размеры 113±0,2х53±0,2 мм
Габаритные размеры 130х70х57,3 мм
Количество в упаковке 35 шт.

78-0530

Выключатель двухклавишный + розетка

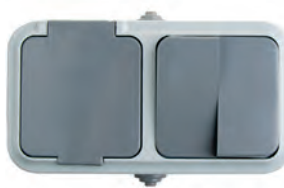

Для открытой установки
Напряжение 220..250 В
Частота тока 50 Гц
Номинальный ток выключателя 10 А
Номинальный ток розетки 16 А
Степень защиты IP 54
Климатическое исполнение УХЛ4
Установочные размеры 113±0,2х53±0,2 мм
Габаритные размеры 130х70х57,3 мм
Количество в упаковке 30 шт.

78-0522

Выкл. на два напр. одноклавишный



Для открытой установки
Напряжение 250 В
Частота тока 50 Гц
Номинальный ток 10 А
Степень защиты IP 54
Климатическое исполнение УХЛ4
Установочные размеры 53±0,2 мм
Габаритные размеры 70х70х40,5 мм
Количество в упаковке 60 шт.

78-0527

Выключатель одноклавишный + розетка



Для открытой установки
Напряжение 220..250 В
Частота тока 50 Гц
Номинальный ток выключателя 10 А
Номинальный ток розетки 16 А
Степень защиты IP 54
Климатическое исполнение УХЛ4
Установочные размеры 113±0,2х53±0,2 мм
Габаритные размеры 130х70х57,3 мм
Количество в упаковке 35 шт.

78-0529

Выключатель одноклавишный + розетка



Для открытой установки
Напряжение 220..250 В
Частота тока 50 Гц
Номинальный ток выключателя 10 А
Номинальный ток розетки 16 А
Степень защиты IP 54
Климатическое исполнение УХЛ4
Установочные размеры 113±0,2х53±0,2 мм
Габаритные размеры 130х70х57,3 мм
Количество в упаковке 30 шт.

78-0520

Выключатель одноклавишный



Для открытой установки
Напряжение 220..250 В
Частота тока 50 Гц
Номинальный ток 6 А
Степень защиты IP 54
Климатическое исполнение УХЛ4
Установочные размеры 53±0,2 мм
Габаритные размеры 65х65х61 мм
Количество в упаковке 60 шт.

78-0523

Розетка штепсельная



Для открытой установки
Напряжение 220..250 В
Частота тока 50 Гц
Номинальный ток 16 А
Степень защиты IP 54
Климатическое исполнение УХЛ4
Установочные размеры 53±0,2 мм
Габаритные размеры 70х70х39,5 мм
Количество в упаковке 60 шт.

78-0525

Розетка штепсельная двухместная

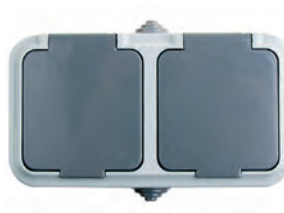

Для открытой установки
Напряжение 220..250 В
Частота тока 50 Гц
Номинальный ток 16 А
Степень защиты IP 54
Климатическое исполнение УХЛ4
Установочные размеры 113±0,2х53±0,2 мм
Габаритные размеры 130х70х39,5 мм
Количество в упаковке 35 шт.

78-0526

Розетка штепсельная двухместная



Для открытой установки
Напряжение 220..250 В
Частота тока 50 Гц
Номинальный ток 16 А
Степень защиты IP 54
Климатическое исполнение УХЛ4
Установочные размеры 113±0,2х53±0,2 мм
Габаритные размеры 130х70х50,9 мм
Количество в упаковке 30 шт.

Выключатели для бра

32-0106

Выключатель gold REXANT



Для настенного светильника
Длина цепочки 270 мм

32-0105

Выключатель silver REXANT



Для настенного светильника
С деревянным наконечником
Длина цепочки 270 мм

32-0104

Выключатель gold REXANT



Для настенного светильника
С проводами и деревянным наконечником
Длина цепочки 270 мм

32-0103

Выключатель silver REXANT



Для настенного светильника
С проводами и деревянным наконечником
Длина цепочки 270 мм

32-0101

Выключатель silver REXANT



Для настенного светильника
Длина цепочки 270 мм

32-0102

Выключатель gold REXANT



для настенного светильника с цепочкой
Длина цепочки 270 мм

Боксы всепогодные защитные REXANT

Бокс всепогодный защитный выглядит как обычный короб, но при этом значительно превосходит аналогичные товары благодаря своим особенностям. Корпус выполнен из прочного пластика. Простой механизм закрывания не требует дополнительных винтов, но при этом обеспечивает полную изоляцию от влаги за счет силиконовых уплотнителей. Бокс может быть использован как для изоляции источников питания и сетевых удлинителей садового оборудования и инструментов, так и для декоративного освещения для вашего дома. Вы сможете легко вывести все провода на улицу и подключить необходимое количество гирлянд для украшения дома и участка. Выполнен в черном цвете.

11-8200

Бокс 200 мм, 1 вход, 1 выход



В боксе расположено 2 выхода
для проводов.
Размеры 200*90*90 мм.

11-8285

Бокс 285 мм, 1 вход, 4 выхода



В боксе расположено 5 выходов
для проводов.
Размеры 285*150*110 мм.

11-8330

Бокс 330 мм, 1 вход, 4 выхода



В боксе расположено 5 выходов
для проводов.
Размеры 330*230*140 мм.

Цокольные переходники

11-8883 Переходник цокольный с выключателем



AC 220 V-E14
Цвет: белый
В упаковке: 1 шт.
В коробке: 360 шт.

11-8881 Переходник цокольный с выключателем



AC 220 V-E27
Цвет: белый
В упаковке: 1 шт.
В коробке: 360 шт.

11-8845 Переходник цокольный REXANT



GU10-GU5.3
Цвет: белый
В упаковке: 40 шт.
В коробке: 1000 шт.

11-8831 Переходник цокольный REXANT



E14-E27
Цвет: белый
В упаковке: 12 шт.
В коробке: 600 шт.

11-8843 Переходник цокольный REXANT



GU10-E14
Цвет: белый
В упаковке: 25 шт.
В коробке: 500 шт.

11-8814 Переходник цокольный REXANT



E27-GU10
Цвет: белый
В упаковке: 12 шт.
В коробке: 360 шт.

11-8841 Переходник цокольный REXANT



GU5.3-GU10
Цвет: белый
В упаковке: 25 шт.
В коробке: 500 шт.

11-8813 Переходник цокольный REXANT



E27-E14
Цвет: белый
В упаковке: 12 шт.
В коробке: 600 шт.

11-8854 Переходник цокольный REXANT



GU5.3-GU10
Цвет: белый
В упаковке: 25 шт.
В коробке: 500 шт.

11-8812 Переходник цокольный REXANT



E27-E40
Цвет: белый
В упаковке: 20 шт.
В коробке: 400 шт.

Цокольные переходники

11-8834 Переходник цокольный REXANT



E14-GU10
Цвет: белый
В упаковке: 12 шт.
В коробке: 360 шт.

11-8821-4 Переходник цокольный REXANT



E40-E27
Цвет: белый
В упаковке: 25 шт.
В коробке: 500 шт.

11-8821 Переходник цокольный REXANT



E40-E27
Цвет: белый
В упаковке: 25 шт.
В коробке: 500 шт.

11-8801 Цоколь «патрон» подвесной REXANT



E27-клемная колодка
Цвет: белый
В упаковке: 10 шт.
В коробке: 500 шт.

11-8804 Цоколь «патрон» GU-10 REXANT



GU10
Цвет: белый
В упаковке: 10 шт.
В коробке: 500 шт.

11-8805 Цоколь «патрон» REXANT



GU-5.3
Цвет: белый
В упаковке: 10 шт.
В коробке: 500 шт.

11-8893 Цоколь «патрон» керамический E14



E14
Цвет: белый
В упаковке: 25 шт.
В коробке: 500 шт.

11-8891 Цоколь «патрон» керамический E27



E27
Цвет: белый
В упаковке: 25 шт.
В коробке: 500 шт.

11-8811 Цокольный разветвитель REXANT



Штекер E27 –
2 гнезда E27
Цвет: белый
В упаковке: 25 шт.
В коробке: 500 шт.

LAMPER Basic лампы A60



Артикул	Мощность (Вт)	Цветовая температура (К)	Световой поток (lm)
601-616	5	3000	410
601-618		4000	440
601-622	7	3000	570
601-624		4000	610
601-626	10	3000	800
601-628		4000	850
601-632	12	3000	890
601-634		4000	940
601-636	15	3000	1400
601-638		4000	1425

LAMPER Basic лампы G45



Артикул	Мощность (Вт)	Цветовая температура (К)	Световой поток (lm)
E14			
601-652	5	3000	420
601-654		4000	460
601-656	7	3000	600
601-658		4000	640
E27			
601-662	5	3000	420
601-664		4000	460
601-666	7	3000	600
601-668		4000	640

LAMPER Софитные лампы MR16 (GU 5.3)



Артикул	Мощность (Вт)	Цветовая температура (К)	Световой поток (lm)
601-726	5	3000	400
601-728		4000	470
601-764	7	3000	580
601-766		4000	620

Светодиодные лампы PREMIUM

LAMPER Софитные лампы MR16 (GU 10)



Артикул	Мощность (Вт)	Цветовая температура (К)	Световой поток (lm)
601-746	5	3000	400
601-748		4000	470



LAMPER Интерьерные лампы C37



Артикул	Мощность (Вт)	Цветовая температура (К)	Световой поток (lm)
601-816	3	3000	220
601-818		4000	260
601-822	5	3000	420
601-824		4000	460
601-826	7	3000	580
601-828		4000	620



LAMPER Светодиодные трубки T8



Артикул	Длина (мм)	Мощность (Вт)	Цветовая температура (К)	Световой поток (lm)
601-895	600	9	4000	825
601-896			6000	
601-897	1200	18	4000	1600
601-898			6000	



Светодиодные лампы STANDARD

LAMPER Basic лампы A60



Артикул	Мощность (Вт)	Цветовая температура (К)	Световой поток (lm)
601-615	5	3000	380
601-617		4000	425
601-621	7	3000	560
601-623		4000	590
601-625	10	3000	770
601-627		4000	820
601-631	12	3000	870
601-633		4000	920
601-635	15	3000	1360
601-637		4000	1400

LAMPER Basic лампы G45



Артикул	Мощность (Вт)	Цветовая температура (К)	Световой поток (lm)
E14			
601-651	5	3000	400
601-653		4000	435
601-655	7	3000	580
601-657		4000	620
E27			
601-661	5	3000	400
601-663		4000	435
601-665	7	3000	560
601-667		4000	600

LAMPER Софитные лампы MR16 (GU 5.3)



Артикул	Мощность (Вт)	Цветовая температура (К)	Световой поток (lm)
601-715	3	3000	220
601-717		4000	250
601-725	5	3000	400
601-727		4000	450
601-753	7	3000	540
601-754		4000	580

Светодиодные лампы STANDARD

LAMPER Софитные лампы MR16 (GU 10)



Артикул	Мощность (Вт)	Цветовая температура (К)	Световой поток (lm)
601-745	5	3000	400
601-747		4000	450



LAMPER Интерьерные лампы C37



Артикул	Мощность (Вт)	Цветовая температура (К)	Световой поток (lm)
601-815	3	3000	200
601-817		4000	240
601-821	5	3000	400
601-823		4000	440
601-825	7	3000	560
601-827		4000	600



LAMPER Лампы R50



Артикул	Мощность (Вт)	Цветовая температура (К)	Световой поток (lm)
E14			
601-876	6	3000	460
601-877		4000	480



Светодиодные лампы STANDARD

LAMPER Лампы R63



Артикул	Мощность (Вт)	Цветовая температура (К)	Световой поток (lm)
601-882	8	3000	640
601-883		4000	655



LAMPER Потолочные лампы GX53



Артикул	Мощность (Вт)	Цветовая температура (К)	Световой поток (lm)
601-886	7	3000	510
601-887		4000	530



Встраиваемые светильники

LAMPER Ультратонкие панели



Артикул	Мощность (Вт)	Цветовая температура (К)	Световой поток (lm)	Размер (мм)
602-006	3	4000	260	Ø85
602-005		3000	220	
602-016	6	4000	420	Ø120
602-015		3000	380	
602-026	9	4000	640	Ø145
602-025		3000	600	
602-036	12	4000	880	Ø170
602-035		3000	840	
602-044	15	4000	1100	Ø200
602-045		3000	1060	
602-056	18	4000	1340	Ø225
602-055		3000	1300	



Прожекторы светодиодные уличные

601-301 Прожектор LAMPER



8000 лм	50000 ч	220 В 10 Вт
113,5×85×81 мм	IP65	ГАРАНТИЯ 1 год -40...+50 °С
		белый

601-302 Прожектор LAMPER



ДАТЧИК ДВИЖЕНИЯ

800 лм	50000 ч	220 В 10 Вт
115×150×85 мм	IP65	ГАРАНТИЯ 1 год -40...+50 °С
		белый

601-304 Прожектор LAMPER



800 лм	50000 ч	220 В 10 Вт
152×130×25 мм	IP65	ГАРАНТИЯ 1 год -40...+50 °С
		белый

601-305 Прожектор LAMPER



800 лм	50000 ч	220 В 10 Вт
152×130×25 мм	IP65	ГАРАНТИЯ 1 год -40...+50 °С
		белый

601-306 Прожектор LAMPER



800 лм	50000 ч	220 В 10 Вт
115×85×85 мм	IP65	ГАРАНТИЯ 1 год -40...+50 °С
		тепло, белый

601-307 Прожектор LAMPER



700 лм	50000 ч	220 В 10 Вт
slim 120×145×45 мм	IP65	ГАРАНТИЯ 1 год -40...+50 °С
		белый

Прожекторы светодиодные уличные

WWW.REXANT.INFO • WWW.REXANT.RU • WWW.PROSINNET.SU

601-308 Прожектор LAMPER



- 500 лм
- 50000 ч
- 220 В 10 Вт
- slim mini 85x120x55 мм
- IP65
- Гарантия 1 год
- белый
- 40...+50 °C

601-309 Прожектор LAMPER



- RGB
- 50000 ч
- 220 В 10 Вт
- 115x85x85 мм
- IP65
- Гарантия 1 год
- 40...+50 °C

601-311 Прожектор LAMPER



- 1200 лм
- 50000 ч
- 220 В 15 Вт
- 115x85x85 мм
- IP65
- Гарантия 1 год
- белый
- 40...+50 °C

601-321 Прожектор LAMPER



- 1400 лм
- 50000 ч
- 220 В 20 Вт
- 180x140x113 мм
- IP65
- Гарантия 1 год
- белый
- 40...+50 °C

601-322 Прожектор LAMPER



- 2100 лм
- 50000 ч
- 220 В 30 Вт
- 225x185x120 мм
- IP65
- Гарантия 1 год
- белый
- 40...+50 °C

601-323 Прожектор LAMPER



- ДАТЧИК ДВИЖЕНИЯ
- лм
- 50000 ч
- 220 В 20 Вт
- 180x140x95 мм
- IP65
- Гарантия 1 год
- белый
- 40...+50 °C

СВЕТОТЕХНИКА

Прожекторы светодиодные уличные

601-324 Прожектор LAMPER



601-325 Прожектор LAMPER



601-326 Прожектор LAMPER



601-327 Прожектор LAMPER



601-329 Прожектор LAMPER



601-332 Прожектор LAMPER



Прожекторы светодиодные уличные

WWW.REXANT.INFO • WWW.REXANT.RU • WWW.PROSINNET.SU

601-336 Прожектор LAMPER



2100 лм	50000 ч	220 В 30 Вт
мм 225×185×120	IP65	ГАРАНТИЯ 1 год -40...+50 °С
		тепло белый

601-337 Прожектор LAMPER



2100 лм	50000 ч	220 В 30 Вт
slim мм 227×243×55	IP65	ГАРАНТИЯ 1 год -40...+50 °С
		белый

601-341 Прожектор LAMPER



6400 лм	50000 ч	220 В 80 Вт
мм 283×415×105	IP65	ГАРАНТИЯ 1 год -40...+50 °С
		белый

601-342 Прожектор LAMPER



8000 лм	50000 ч	220 В 100 Вт
мм 283×415×105	IP65	ГАРАНТИЯ 1 год -40...+50 °С
		белый

601-343 Прожектор LAMPER



12000 лм	50000 ч	220 В 150 Вт
мм 240×460×113	IP65	ГАРАНТИЯ 1 год -40...+50 °С
		белый

601-357 Прожектор LAMPER

















3500 лм	50000 ч	220 В 50 Вт
slim мм 285×302×70	IP65	ГАРАНТИЯ 1 год -40...+50 °С
		белый

СВЕТОТЕХНИКА

Светодиодные ленты

NEON-NIGHT Светодиодные ленты 12 В (SMD 5050)

Артикул	Цвет	Длина (м)	Защита	Количество диодов (шт./м)
141-389	 RGB	5	IP23	60 LED/м
141-461	 красный		IP23	
141-462	 желтый		IP23	
141-463	 синий		IP23	
141-464	 зеленый		IP23	
141-465	 белый		IP23	
141-466	 тепло-белый		IP23	
141-491	 красный		IP65	
141-492	 желтый		IP65	
141-493	 синий		IP65	
141-494	 зеленый		IP65	
141-495	 белый		IP65	
141-496	 тепло-белый		IP65	
141-499	 RGB		IP65	

Светодиодные ленты

NEON-NIGHT Светодиодные ленты 12 В (SMD 2835)

Артикул	Цвет	Длина (м)	Защита	Количество диодов (шт./м)
141-365	 белый	5	IP65	120
141-366	 тепло-белый		IP65	120
141-331	 красный		IP23	60
141-332	 желтый		IP23	60
141-333	 синий		IP23	60
141-334	 зеленый		IP23	60
141-335	 белый		IP23	60
141-336	 тепло-белый		IP23	60
141-337	 розовый		IP23	60
141-351	 красный		IP65	60
141-352	 желтый		IP65	60
141-353	 синий		IP65	60
141-354	 зеленый		IP65	60
141-355	 белый		IP65	60
141-356	 тепло-белый		IP65	60
141-395	 белый		IP23	120
141-396	 тепло-белый		IP23	120
141-367	 белый		100	IP65
141-368	 тепло-белый	IP65		120

Светодиодные ленты







NEON-NIGHT Светодиодные ленты 24 В (SMD 2835)

Артикул	Цвет	Длина (м)	Защита	Количество диодов (шт./м)
141-605		5	IP23	120
141-615				96
141-625				192

NEON-NIGHT Светодиодные ленты 220 В (SMD 5050)

Артикул	Цвет	Длина (м)	Защита	Количество диодов (шт./м)
142-101	 красный	50	IP65	60 LED/м
142-102	 желтый			
142-103	 синий			
142-104	 зеленый			
142-105	 белый			
142-106	 тепло-белый			
142-109	 RGB			

NEON-NIGHT Светодиодные ленты 220 В (SMD 2835)

Артикул	Цвет	Длина (м)	Защита	Количество диодов (шт./м)
142-601	 красный	50	IP65	60 LED/м
142-602	 желтый			
142-603	 синий			
142-604	 зеленый			
142-605	 белый			
142-606	 тепло-белый			
142-609	 RGB			

Аксессуары для лент







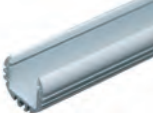
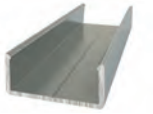
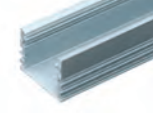
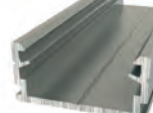

NEON-NIGHT Аксессуары для лент 12 В и 24 В

Артикул	Наименование	Описание
143-103-1	LED RGB контроллер 2.4G (сенсорное управление)	Изменение цвета свечения (16 млн цветов (оттенков)) Регулирование яркости от 1 до 100% 20 режимов динамики Действие пульта ДУ – до 30 м Возможность управления с iOS DC 12-24 В, 18 А 12 В <216 Вт 24 В <432 Вт
143-103-2	LED RGB контроллер 2.4G (полусенсорное управление)	Беспроводной одноканальный диммер 2.4G для одноцветных светодиодных лент Регулирование яркости от 1 до 100% Действие пульта ДУ – до 30 м Возможность управления с iOS DC 12-24 В, 6 А
143-103-4	LED контроллер 2.4G (управление цветовой температурой и яркостью)	Беспроводной контроллер 2.4G для белых и тепло-белых светодиодных лент с управлением цветовой температурой и яркостью. К контроллеру подключаются на разные каналы ленты теплового и холодного белого цветов, и при помощи контроллера регулируется температура свечения от холодного до теплового белого цветов. Регулирование яркости от 1 до 100%
143-103-5	Wi-Fi адаптер для контроллеров 2.4G (для iOS/Android)	Wi-Fi адаптер для контроллеров 2.4G (для iOS) 2.4G Необходим для управления контроллерами 2.4G с мобильных устройств на iOS (iPhone, iPad, iPod), а также с устройств на Android. На мобильное устройство необходимо установить программу Wi-Fi controller 2 (бесплатно в Google Play и в Apple Store).
143-101-1	LED RGB контроллер Радио (RF)	LED контроллер для RGB светодиодных модулей/лент Радио (RF) DC 12-24 В, 12 А 12 В <144 Вт 24 В <288 Вт
143-101-3	LED RGB контроллер Инфракрасный (IR)	LED контроллер для RGB светодиодных модулей/лент Инфракрасный (IR) DC 12 В, 6 А 12 В <72 Вт
143-102	LED RGB усилитель, 12 В/144 Вт	LED Усилитель предназначен для синхронизации систем, управляемых трехканальными RGB контроллерами в системе «Ведущий-Ведомый». Выполняя в данном случае функцию «Ведомого», усилитель не имеет своих режимов и программ, а получает и передает сигнал с линии светодиодного оборудования, подключенного к «Ведущему» контроллеру.
143-102-2	LED RGB Миниусилитель 6 А	Миниусилитель для светодиодных RGB лент/модулей DC 12-24 В, 6 А (2 А на каждый канал) 12 В <72 Вт 24 В <144 Вт
143-105	LED диммер Радио (RF) 12 В, 100 Вт с пультом	LED диммер Радио (RF) с пультом DC 12 В, 100 Вт 2 канала Максимальная нагрузка 16 А (8 А на каждый канал)
143-106-1	LED RGB Миниконтроллер Инфракрасный (IR) 6 кнопок	Миниконтроллер Инфракрасный IR (6 кнопок) для светодиодных RGB лент и модулей DC 12-24 В, 6 А (2 А на каждый канал) 12 В <72 Вт (5 м* RGB ленты 12 В 60 LED/m) 24 В <144 Вт
143-106-2	LED RGB Миниконтроллер Радио (RF) 10 кнопок	Миниконтроллер Радио RF (10 кнопок) для светодиодных RGB лент и модулей DC 12-24 В, 6 А (2 А на каждый канал) 12 В <72 Вт (5 м* RGB ленты 12 В 60 LED/m) 24 В <144 Вт
143-106-3	LED RGB Миниконтроллер Радио (RF) 20 кнопок	Миниконтроллер Радио RF (20 кнопок) для светодиодных RGB лент и модулей DC 12-24 В, 6 А (2 А на каждый канал) 12 В <72 Вт (5 м* RGB ленты 12 В 60 LED/m) 24 В <144 Вт

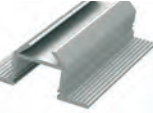
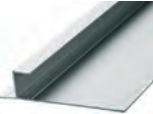
* Для подключения большей длины ленты используйте LED усилитель















Аксессуары для лент

NEON-NIGHT Аксессуары для лент 12 В и 24 В

Артикул	Наименование	Описание
 143-201	LED диммер 12 В, 100 Вт	LED диммер (реостат/ регулятор мощности) по методу ШИМ (широкоимпульсной модуляции) DC 12 В, 100 Вт Максимальная нагрузка 8 А Подсоединение разъемами под винт
 146-113	Алюминиевый анодированный профиль круглый накладной/подвесной	Алюминиевый анодированный профиль для светодиодной ленты (до 12 мм) без рассеивателя. Данный профиль может быть задействован в интерьере как самостоятельный светильник, а также использоваться в подсветке квартир, домов, офисов, торговых центров, элементов наружной рекламы и т.д. Применяется совместно с рассеивателем (146-105) и заглушками (146-113-1).
 146-117	Алюминиевый анодированный профиль накладной (держатель для плоского и круглого профиля)	Профиль алюминиевый для подвесных светильников, анодированный, накладной. Используется как самостоятельный светильник с светодиодной лентой до 16 мм или с профилями 146-113 и 146-114. Основное применение - врезные, подвесные и накладные светильники. Монтаж осуществляется на скотч 3М, саморезы.
 146-114	Алюминиевый анодированный профиль накладной/подвесной	Для подвесных светильников с использованием светодиодной ленты, анодированный, накладной, без рассеивателя. Предназначен для удобного монтажа и защиты открытых светодиодных лент и как дополнительное охлаждение. При сочетании с 146-117 используется в качестве подвесного светильника. Может использоваться с матовым или прозрачным рассеивателем, заглушками (146-114-1).
 146-115	Алюминиевый анодированный профиль накладной/подвесной низкий	Профиль алюминиевый для подвесных светильников с использованием светодиодной ленты, анодированный, накладной, без рассеивателя. Уменьшенная версия алюминиевого профиля 146-114. Подходит для светодиодной ленты шириной до 10 мм. Профиль предусматривает установку матового рассеивателя и торцевых заглушек артикул 146-114-1. Монтаж может осуществляться на скотч 3М или саморезы.
 146-116	Алюминиевый анодированный профиль накладной со скругленными краями	Профиль алюминиевый, анодированный, цвета матовое серебро. Подходит для светодиодной ленты шириной до 10 мм. Монтаж может осуществляться на скотч 3М, саморезы (в щелчки профиля). В профиль возможна установка рассеивателя артикул 146-105 или 146-104. В основном профиль применяется для подсветки кухонных столешниц и шкафов.
 146-118	Алюминиевый профиль угловой	Алюминиевый анодированный светодиодный профиль «А1» был разработан для подсветки витрин практически любого вида. Данный алюминиевый светодиодный профиль подходит для подсветки ступеней в домах или офисе, освещения выставочных стендов, картин в галереях и т.п.
 146-001	Алюминиевый анодированный профиль накладной/врезной угловой	Для светодиодной ленты (до 10 мм), без рассеивателя. Предназначен для удобного монтажа и защиты открытых светодиодных лент с рассеивателем (146-105) или без и как дополнительное охлаждение. Используется в подсветке полок, кухонных ниш, лестниц, угловых светильников. Для установки профиля применяют двухстороннюю клейкую ленту или специальные крепления. Так же есть в наличии заглушки на края профиля артикул 146-001-1
 146-119	Алюминиевый профиль-плинтус (прямой)	Алюминиевый профиль был разработан для подсветки плинтусов как кухонных так и напольных. Рассеиватель 146-104
 143-107	Держатель для пульта ДУ контроллера/диммера 2,4Г	Держатель подойдет для расположения пульта ДУ контроллера 2,4Г в удобном для вас месте. Теперь ваш пульт можно легко найти, оставляя его в своем держателе. Держатель с легкостью можно закрепить на вертикальную поверхность с помощью двух саморезов (входят в комплект).
 146-113-1	Заглушка торцевая для круглого профиля	
 146-114-1	Заглушка торцевая для накладного профиля плоского	
 146-118-1	Заглушка торцевая для профиля А1 (комплект 2 шт.)	Заглушка торцевая для профиля углового «А1»
 146-001-1	Заглушка торцевая для углового профиля	











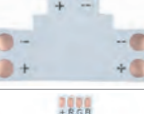

Аксессуары для лент

NEON-NIGHT Аксессуары для лент 12 В и 24 В

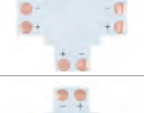
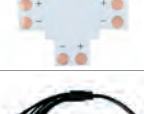
Артикул	Наименование	Описание
 144-008	Коннектор питания (1 разъем) для RGB светодиодных лент шириной 10 мм	Применяется для подсоединения RGB светодиодной ленты шириной 10 мм к блоку питания.
 144-007	Коннектор питания (1 разъем) для одноцветных светодиодных лент шириной 10 мм	Применяется для подсоединения одноцветной светодиодной ленты шириной 10 мм к блоку питания.
 144-011	Коннектор питания (1 разъем) для одноцветных светодиодных лент шириной 8 мм	Применяется для подсоединения одноцветной светодиодной ленты шириной 8 мм к блоку питания.
 144-101	Коннектор питания с джеком для одноцветных светодиодных лент шириной 10 мм	Применяется для подсоединения одноцветной светодиодной ленты шириной 10 мм к адаптеру питания.
 144-102	Коннектор питания с джеком для одноцветных светодиодных лент шириной 8 мм	Применяется для подсоединения одноцветной светодиодной ленты шириной 8 мм к адаптеру питания.
 144-002	Коннектор соединительный (2 разъема) для RGB светодиодных лент шириной 10 мм	Применяется для гибкого соединения двух отрезков RGB светодиодной ленты шириной 10 мм без пайки. Длина 21 см
 144-001	Коннектор соединительный (2 разъема) для одноцветных светодиодных лент шириной 10 мм	Применяется для гибкого соединения двух отрезков одноцветной светодиодной ленты шириной 10 мм без пайки. Длина 21 см
 144-013	Коннектор соединительный (2 разъема) для одноцветных светодиодных лент шириной 8 мм	Применяется для гибкого соединения двух отрезков одноцветной светодиодной ленты шириной 8 мм без пайки.
 144-112	Коннектор соединительный для RGB светодиодных лент шириной 10 мм и контроллеров	Применяется для гибкого соединения RGB светодиодной ленты с контроллером без пайки.
 144-004	Коннектор соединительный для RGB светодиодных лент шириной 10 мм	Применяется для гибкого соединения двух отрезков RGB светодиодной ленты шириной 10 мм без пайки. Длина 15 см
 144-003	Коннектор соединительный для одноцветных светодиодных лент шириной 10 мм	Применяется для гибкого соединения двух отрезков одноцветной светодиодной ленты шириной 10 мм без пайки. Длина 15 см
 144-006	Коннектор стыковочный для RGB светодиодных лент шириной 10 мм	Применяется для соединения двух отрезков RGB светодиодной ленты шириной 10 мм без пайки в стык.
 144-005	Коннектор стыковочный для одноцветных светодиодных лент шириной 10 мм	Применяется для соединения двух отрезков одноцветной светодиодной ленты шириной 10 мм без пайки в стык
 144-015	Коннектор стыковочный для одноцветных светодиодных лент шириной 8 мм	Применяется для соединения двух отрезков одноцветной светодиодной ленты шириной 8 мм без пайки в стык.













Аксессуары для лент

NEON-NIGHT Аксессуары для лент 12 В и 24 В

Артикул	Наименование	Описание
	144-123 Плата соединительная (L) для RGB светодиодных лент шириной 10 мм	Соединительная плата позволяет соединять несколько лент под необходимым углом. Для соединения используйте стыковочные коннекторы.
	144-122 Плата соединительная (L) для одноцветных светодиодных лент шириной 10 мм	Соединительная плата позволяет соединять несколько лент под необходимым углом. Для соединения используйте стыковочные коннекторы.
	144-121 Плата соединительная (L) для одноцветных светодиодных лент шириной 8 мм	Соединительная плата позволяет соединять несколько лент под необходимым углом. Для соединения используйте стыковочные коннекторы.
	144-126 Плата соединительная (T) для RGB светодиодных лент шириной 10 мм	Соединительная плата позволяет соединять несколько лент под необходимым углом. Для соединения используйте стыковочные коннекторы.
	144-125 Плата соединительная (T) для одноцветных светодиодных лент шириной 10 мм	Соединительная плата позволяет соединять несколько лент под необходимым углом. Для соединения используйте стыковочные коннекторы.
	144-124 Плата соединительная (T) для одноцветных светодиодных лент шириной 8 мм	Соединительная плата позволяет соединять несколько лент под необходимым углом. Для соединения используйте стыковочные коннекторы.
	144-129 Плата соединительная (X) для RGB светодиодных лент шириной 10 мм	Соединительная плата позволяет соединять несколько лент под необходимым углом. Для соединения используйте стыковочные коннекторы.
	144-128 Плата соединительная (X) для одноцветных светодиодных лент шириной 10 мм	Соединительная плата позволяет соединять несколько лент под необходимым углом. Для соединения используйте стыковочные коннекторы.
	144-127 Плата соединительная (X) для одноцветных светодиодных лент шириной 8 мм	Соединительная плата позволяет соединять несколько лент под необходимым углом. Для соединения используйте стыковочные коннекторы.
	14-0317-01 Разветвитель питания на 9 разъемов (БЛИСТЕР С)	Разветвитель 2.1x5.5x10 мм REXANT предназначен для подключения питания нескольких единиц различного оборудования к источнику питания постоянного тока 12/24 В (DC). Никелевое покрытие контактов повышает долговечность разъема и позволяет применять его в условиях климатических перепадов. Разъем прямой формы имеет размеры 2.1x5.5x10 мм. Диапазон рабочих температур от -30°C до +50°C.
	146-104 Рассеиватель (экран) плоский матовый	Прозрачный рассеиватель к алюминиевому профилю для защиты открытых светодиодных лент.
	146-105 Рассеиватель матовый в бухте (мин длина 2 м) ширина 13 мм	Матовый рассеиватель к алюминиевому профилю для защиты и равномерного распределения света открытых светодиодных лент.
	146-106 Рассеиватель матовый в бухте	Матовый рассеиватель к алюминиевому профилю 146-118 для защиты и равномерного распределения света открытых светодиодных лент.
	143-302 LED контроллер для светодиодных лент RGB SMD5050, 220 В/2,5 А	Контроллер повышенной мощности. Используется для дистанционного управления RGB светодиодной лентой 220 В. С его помощью можно управлять цветами, яркостью, получать различные статические и динамические эффекты.

Аксессуары для лент

NEON-NIGHT Аксессуары для лент 12 В и 24 В

Артикул	Наименование	Описание
 143-301	LED контроллер для светодиодных лент RGB SMD 3528, 220 В/1,5 А	Используется для дистанционного управления RGB светодиодной лентой 220 В (142-609) до 30 м. С его помощью можно управлять цветами, яркостью, получать различные статические и динамические эффекты.
 143-302	LED контроллер для светодиодных лент RGB SMD 5050, 220 В/2,5 А	Контроллер повышенной мощности. Используется для дистанционного управления RGB светодиодной лентой 220 В. С его помощью можно управлять цветами, яркостью, получать различные статические и динамические эффекты.
 142-006-1	Монтажная клипса для LED ленты 220 В SMD 5050 RGB	Монтажная клипса для LED ленты Neon-Night 220 В SMD 5050 RGB. Рекомендуемое расстояние между клипсами 30-50 см.
 142-020	Муфта переходная питания для LED ленты 220 В SMD 5050 RGB (4 Вт)	Коннектор предназначен для подключения шнура питания к ленте 220 В.
 142-000	Установочный комплект для LED ленты 220 В SMD 3528, до 100 м	Готовый набор необходимых принадлежностей для подключения светодиодной ленты в сеть 220 В. Подходит для подключения лент 220 В со светодиодами SMD3528.
 142-100	Установочный комплект для LED ленты 220 В SMD 5050 до 50 м	Готовый набор необходимых принадлежностей для подключения светодиодной ленты в сеть 220 В. Подходит для подключения лент 220 В со светодиодами SMD 5050.
 142-003	Коннектор соединительный для LED ленты 220 В SMD 3528	Коннектор для соединения двух отрезков светодиодной ленты Neon-Night 220 В SMD 3528
 142-004	Коннектор соединительный для LED ленты 220 В SMD 5050	Коннектор для соединения двух отрезков светодиодной ленты Neon-Night 220 В SMD 5050
 142-005	Монтажная клипса для LED ленты 220 В SMD 3528	Монтажная клипса для LED ленты Neon-Night 220 В SMD 3528. Рекомендуемое расстояние между клипсами 30-50 см.
 142-006	Монтажная клипса для LED ленты 220 В SMD 5050	Монтажная клипса для ленты LED Neon-Night 220 В SMD 5050. Рекомендуемое расстояние между клипсами 30-50 см.
 142-007	Заглушка для LED ленты 220 В SMD 3528	Заглушка для SMD 3528 LED ленты Neon-Night 220 В
 142-008	Заглушка для LED ленты 220 В SMD 5050	Заглушка для LED ленты Neon-Night 220 В SMD 5050
 200-625	Источник питания стабилизированный 220 В AC/220 В DC, 1,13 А, 250 Вт с разъемами под винт, без влагозащиты (IP23) REXANT	Источник питания стабилизированный предназначен для питания различной электротехнической, в том числе, светодиодной продукции стабилизированным напряжением от сети переменного тока 220 В. Данный источник отлично подойдет для подключения светодиодного гибкого неона. Стабилизированное напряжение позволит продлить срок службы вашего изделия (гибкого неона). Размеры: 225×110×55 мм

ВСЁ ДЛЯ ПАЙКИ

12-0122 Паяльник REXANT



Напряжение питания: 220 В
Потребляемая мощность: 30 Вт
Длина провода: 1,35 метра
Исполнение рукоятки: пластик, резина
В упаковке: 1 шт.
В коробке: 20 шт.

12-0122-4 Паяльник PROCONNECT



Напряжение питания: 220 В
Потребляемая мощность: 30 Вт
Длина провода: 1,35 метра
Исполнение рукоятки: пластик, резина
В упаковке: 1 шт.
В коробке: 20 шт.

12-0124 Паяльник REXANT



Напряжение питания: 220 В
Потребляемая мощность: 60 Вт
Длина провода: 1,35 метра
Исполнение рукоятки: пластик, резина
В упаковке: 1 шт.
В коробке: 20 шт.

12-0124-4 Паяльник PROCONNECT



Напряжение питания: 220 В
Потребляемая мощность: 60 Вт
Длина провода: 1,35 метра
Исполнение рукоятки: пластик, резина
В упаковке: 1 шт.
В коробке: 20 шт.

12-0126 Паяльник REXANT



Напряжение питания: 220 В
Потребляемая мощность: 100 Вт
Длина провода: 1,35 метра
Исполнение рукоятки: пластик, резина
В упаковке: 1 шт.
В коробке: 20 шт.

12-0126-4 Паяльник PROCONNECT



Напряжение питания: 220 В
Потребляемая мощность: 100 Вт
Длина провода: 1,35 метра
Исполнение рукоятки: пластик, резина
В упаковке: 1 шт.
В коробке: 20 шт.

12-0121 Паяльник REXANT



Напряжение питания: 220 В
Потребляемая мощность: 25 Вт
Длина провода: 1,35 метра
Исполнение рукоятки: пластик, резина
В упаковке: 1 шт.
В коробке: 20 шт.

12-0121-4 Паяльник PROCONNECT



Напряжение питания: 220 В
Потребляемая мощность: 25 Вт
Длина провода: 1,35 метра
Исполнение рукоятки: пластик, резина
В упаковке: 1 шт.
В коробке: 20 шт.

12-0123 Паяльник REXANT



Напряжение питания: 220 В
Потребляемая мощность: 40 Вт
Длина провода: 1,35 метра
Исполнение рукоятки: пластик, резина
В упаковке: 1 шт.
В коробке: 20 шт.

12-0123-4 Паяльник PROCONNECT



Напряжение питания: 220 В
Потребляемая мощность: 40 Вт
Длина провода: 1,35 метра
Исполнение рукоятки: пластик, резина
В упаковке: 1 шт.
В коробке: 20 шт.

12-0125 Паяльник REXANT



Напряжение питания: 220 В
Потребляемая мощность: 80 Вт
Длина провода: 1,35 метра
Исполнение рукоятки: пластик, резина
В упаковке: 1 шт.
В коробке: 20 шт.

12-0125-4 Паяльник PROCONNECT



Напряжение питания: 220 В
Потребляемая мощность: 80 Вт
Длина провода: 1,35 метра
Исполнение рукоятки: пластик, резина
В упаковке: 1 шт.
В коробке: 20 шт.

12-0120 Паяльник мини 12 В REXANT



Напряжение питания: 12 В
Потребляемая мощность: 8 Вт
Исполнение рукоятки: пластик
В упаковке: 1 шт.
В коробке: 200 шт.
ВНИМАНИЕ: БП приобретается отдельно.

Характеристики Паяльники с керамическим нагревателем, долговечное жало — серия «ПРОФИ» REXANT



12-0121-1	12-0122-1	12-0123-1
25 Вт	30 Вт	40 Вт
Напряжение питания: 220-240 В		
Длина сетевого шнура: 1,35 м		

12-0130 Паяльник «Точная пайка» REXANT



Керамический нагреватель
Напряжение питания 220-240 В 50/60 Гц
Потребляемая мощность 30 Вт.
Длина провода 1,35 метра.

12-0135 Паяльная станция REXANT



Напряжение питания: 220-240 В
Паяльник: 12 В / 8 Вт
Долговечное жало
Диапазон регулировки температуры жала паяльника: от 100 °С до 450 °С
Масса станции: 0,75 кг

Паяльники

12-0141 Паяльная станция REXANT



Напряжение питания: 220-240 В
Паяльник: 12 В / 48 Вт
Долговечное жало
Диапазон регулировки температуры жала паяльника: от 150 °С до 480 °С
Масса станции: 0,75 кг

12-0143 Цифровая паяльная станция REXANT



- ЖК-дисплей
- нагрев паяльника до 350°С за 30 секунд
- мультиметр
- регулируемый источник питания (1,2 - 12,0 ВDC 12 Вт)
- антистатическая защита

Технические характеристики:

- напряжение питания 220-240 В/50/60 Гц
- паяльник: 24 В / 40 Вт (120 Вт при нагреве)
- керамический нагреватель
- диапазон регулировки температуры 160°С-480°С
- источник питания: 1,2-12 В, ток до 2 А
- масса 2,5 кг
- упаковка: 1/2

12-0145 Паяльная станция REXANT



Цифровой дисплей
Температурный диапазон: 150-450 °С
Напряжение питания: 220 В
Потребляемая мощность: 48 Вт
Упаковка: 1/5

12-0151 Паяльная станция REXANT



Температурный диапазон: 100-450 °С
Напряжение питания: 220 В
Потребляемая мощность: 48 Вт
Упаковка: 1/10

12-0154 Паяльная станция REXANT



С разрывом
Температурный диапазон: 150-420 °С
Напряжение питания: 220 В
Потребляемая мощность: 48 Вт
Упаковка: 1/5

12-0159 Паяльная станция мини REXANT



Температурный диапазон: 100-450 °С
Напряжение питания: 220 В
Потребляемая мощность: 8 Вт
Упаковка: 1/5

12-0161-1 Паяльник импульсный REXANT «ПРОФИ»



Керамический нагреватель
Напряжение питания: 220 В
Потребляемая мощность: 30 - 70 Вт
В упаковке: 1 шт.
В коробке: 50 шт.

12-0142 Универсальный выжигательный прибор



Функция термониторинга
Температурный диапазон: 450-750 °С
Напряжение питания: 220 В
Потребляемая мощность: 40 Вт
Упаковка: 1/20

12-0144 Термовоздушная паяльная станция REXANT



Функция термониторинга
Цифровой дисплей
Поток воздуха до 22 л / мин
Потребляемая мощность: 320 Вт
Питание: 220 В(20-939L)
Напряжение питания: 220 В
Упаковка: 1/2



ССЫЛКА
НА ВИДЕО

12-0150 Паяльная станция REXANT



Цифровой дисплей
Температурный диапазон: 160-480 °С
Напряжение питания: 220 - 240 В
Потребляемая мощность: 40 Вт
Упаковка: 1/10

12-0152 Паяльная станция REXANT



Температурный диапазон: 100-450 °С
Напряжение питания: 220 В
Потребляемая мощность: 48 Вт
Упаковка: 1/10

12-0155 Паяльная станция REXANT



С разрывом
Цифровой дисплей
Температурный диапазон: 150-480 °С
Напряжение питания: 220 В
Потребляемая мощность: 48 Вт
Упаковка: 1/5

12-0161 Паяльник импульсный REXANT



Напряжение питания: 220 В
Потребляемая мощность: 30 - 70 Вт
В упаковке: 1 шт.
В коробке: 50 шт.

12-0161-4 Паяльник импульсный PROCONNECT



Напряжение питания: 220 В
Потребляемая мощность: 30 - 70 Вт
В упаковке: 1 шт.
В коробке: 50 шт.

Паяльники

12-0162 Паяльник импульсный REXANT



Напряжение питания: 220 В
Потребляемая мощность: 30 - 130 Вт
В упаковке: 1 шт.
В коробке: 50 шт.

12-0162-1 Паяльник импульсный REXANT «ПРОФИ»



Керамический нагреватель
Напряжение питания: 220 В
Потребляемая мощность: 25 - 130 Вт
В упаковке: 1 шт.
В коробке: 50 шт.

12-0162-4 Паяльник импульсный PROCONNECT



Напряжение питания: 220 В
Потребляемая мощность: 30 - 130 Вт
В упаковке: 1 шт.
В коробке: 60 шт.

12-0163 Набор для пайки REXANT



Паяльник 30 Вт,
Оловоотсос,
Подставка (20-303)
Упаковка: 1/20

12-0164 Набор для пайки REXANT



Паяльник импульсный 30/70 Вт
Оловоотсос
Подставка
Упаковка: 1/20

12-0165 Набор для пайки №11 REXANT



Паяльник 40 Вт
Подставка
Губка для удаления припоя
Канифоль, припой
Упаковка: 1/20

12-0166 Набор для пайки №13 REXANT



Паяльник 40 Вт,
Подставка,
Канифоль,
Припой,
Бокорезы,
Тонногубцы
Упаковка: 1/40

12-0167 Набор для пайки REXANT



Паяльник - 8 Вт (питание батарейки 3×AA)
Оловоотсос
Подставка
Припой с канифолью
Отвертка с сменными насадками
Упаковка: 1/20

12-0168 Набор для пайки REXANT



Паяльник-USB 8 Вт
Кусачки
Тонногубцы
Подставка
Припой
Отвертка
Упаковка: 1/20

12-0170 Паяльник с регулятором REXANT



Керамический нагреватель, регулятор
Напряжение питания: 220 В
Потребляемая мощность: 30 - 50 Вт
В упаковке: 1 шт.
В коробке: 100 шт.

12-0170-4 Паяльник с регулятором PROCONNECT



Керамический нагреватель, регулятор
Напряжение питания: 220 В
Потребляемая мощность: 30 - 50 Вт
В упаковке: 1 шт.
В коробке: 100 шт.

12-0171 Паяльник с оловоотсосом REXANT



Вакуумный оловоотсос
Напряжение питания: 220 В
Потребляемая мощность: 40 Вт
В упаковке: 1 шт.
В коробке: 50 шт.

Паяльники

12-0171-4 Паяльник с оловотсосом PROCONNECT



Вакуумный оловотсос
Напряжение питания: 220 В
Потребляемая мощность: 40 Вт
В упаковке: 1 шт.
В коробке: 50 шт.

12-0180 Паяльник USB мини REXANT



Питание по USB
Напряжение питания: 5 В
Потребляемая мощность: 8 Вт
В упаковке: 1 шт.
В коробке: 50 шт.

12-0181 Паяльник мини REXANT



Питание 3 батарейки AA
Напряжение питания: 4,5 В
Потребляемая мощность: 8 Вт
В упаковке: 1 шт.
В коробке: 100 шт.

12-0183 Набор паяльник-выжигатель REXANT



6 насадок
Напряжение питания: 220 В
Потребляемая мощность: 30 Вт
В упаковке: 1 шт.
В коробке: 50 шт.



ССЫЛКА
НА ВИДЕО

12-0183-1 Набор паяльник-выжигатель



19 насадок
Напряжение питания: 220 В
Потребляемая мощность: 30 Вт
В упаковке: 1 шт.
В коробке: 20 шт.



12-0184 Паяльник со штекером «прикуривателя»



Напряжение питания: 12 В
Потребляемая мощность: 40 Вт
В упаковке: 1 шт.

12-0185 Паяльник газовый портативный



Температура пламени: +800 °С
Рабочая температура жала: +500 °С
Заправляемая емкость: 15 мл
Материал корпуса: Металл + АВС пластик
Габаритная длина: 150 мм
В упаковке: 1 шт.
В коробке: 100 шт.

12-0186 Набор паяльник-выжигатель (6 насадок)



6 насадок
Краски 7 цветов
Напряжение питания: 220 В
Потребляемая мощность: 30 Вт
В упаковке: 1 шт.

12-0187 Паяльник-выжигатель (21 насадка)



21 насадка
Подставка
Напряжение питания: 220 В
Потребляемая мощность: 20 - 50 Вт
В упаковке: 1 шт.
В коробке: 20 шт.

12-0188 Паяльник "ТОПОР"



Основные характеристики:
• Напряжение питания: 220-240 В/50/60 Гц;
• Потребляемая мощность: 300 Вт;
• Рабочая температура жала: 250-400°C;
• Время разогрева: 8 минут;
• Длина провода: 1,35 метра.
Упаковка: 1/20

12-0225 Паяльник ПД 25



Единицы измерения: шт.
В упаковке: 1
В коробке: 100
Напряжение питания: 220 В
Потребляемая мощность: 25 Вт
Длина провода: 1,5 метра
Исполнение рукоятки: дерево

12-0240 Паяльник ПД 40



Единицы измерения: шт.
В упаковке: 1
В коробке: 100
Напряжение питания: 220 В
Потребляемая мощность: 40 Вт
Длина провода: 1,5 метра
Исполнение рукоятки: дерево

12-0265 Паяльник ПД 65



Единицы измерения: шт.
В упаковке: 1
В коробке: 100
Напряжение питания: 220 В
Потребляемая мощность: 65 Вт
Длина провода: 1,5 метра
Исполнение рукоятки: дерево

12-0280 Паяльник ПД 80



Единицы измерения: шт.
В упаковке: 1
В коробке: 100
Напряжение питания: 220 В
Потребляемая мощность: 80 Вт
Длина провода: 1,5 метра
Исполнение рукоятки: дерево

Паяльники

12-0291 Паяльник ПД 100



Единицы измерения: шт.
В упаковке: 1
В коробке: 100
Напряжение питания: 220 В
Потребляемая мощность: 100 Вт
Длина провода: 1,5 метра
Исполнение рукоятки: дерево

12-0225-1 Паяльник ПП 25



Единицы измерения: шт.
В упаковке: 1
В коробке: 100
Напряжение питания: 220 В
Потребляемая мощность: 25 Вт
Длина провода: 1,5 метра
Исполнение рукоятки: пластик

12-0240-1 Паяльник ПП 40



Единицы измерения: шт.
В упаковке: 1
В коробке: 100
Напряжение питания: 220 В
Потребляемая мощность: 40 Вт
Длина провода: 1,5 метра
Исполнение рукоятки: пластик

12-0265-1 Паяльник ПП 65



Единицы измерения: шт.
В упаковке: 1
В коробке: 100
Напряжение питания: 220 В
Потребляемая мощность: 65 Вт
Длина провода: 1,5 метра
Исполнение рукоятки: пластик

12-0280-1 Паяльник ПП 80



Единицы измерения: шт.
В упаковке: 1
В коробке: 100
Напряжение питания: 220 В
Потребляемая мощность: 80 Вт
Длина провода: 1,5 метра
Исполнение рукоятки: пластик

12-0291-1 Паяльник ПП 100



Единицы измерения: шт.
В упаковке: 1
В коробке: 100
Напряжение питания: 220 В
Потребляемая мощность: 100 Вт
Длина провода: 1,5 метра
Исполнение рукоятки: пластик

12-0292 Паяльник-топор ПД 200



Напряжение питания: 220 В
Потребляемая мощность: 200 Вт
Длина провода: 1,5 метра
Исполнение рукоятки: дерево
В упаковке: 1 шт.
В коробке: 20 шт.

12-0425 Паяльник ЭПСН с керам. нагревателем



Напряжение питания: 220 В
Мощность: 25 Вт
Длина провода: 1,5 м
В упаковке: 1 шт.
В коробке: 100 шт.

12-0440 Паяльник ЭПСН с керам. нагревателем



Напряжение питания: 220 В
Мощность: 40 Вт
Длина провода: 1,5 м
В упаковке: 1 шт.
В коробке: 100 шт.

12-0465 Паяльник ЭПСН с керам. нагревателем



Напряжение питания: 220 В
Мощность: 65 Вт
Длина провода: 1,5 м
В упаковке: 1 шт.
В коробке: 100 шт.

12-0480 Паяльник ЭПСН с керам. нагревателем



Напряжение питания: 220 В
Мощность: 80 Вт
Длина провода: 1,5 м
В упаковке: 1 шт.
В коробке: 100 шт.

12-0490 Паяльник ЭПСН с керам. нагревателем



Напряжение питания: 220 В
Мощность: 100 Вт
Длина провода: 1,5 м
В упаковке: 1 шт.
В коробке: 100 шт.

12-9820 Выжигатель-ручка в сборе



Предназначен для: Арт. 12-0142
В упаковке: 1 шт.
В коробке: 100 шт.

Паяльные ванны

12-0060-4 Паяльная ванна ST-31С 250 Вт



Технические характеристики
Напряжение питания: 220В/50 Гц
Потребляемая мощность: 250 Вт

12-0061-4 Паяльная ванна ST-41С 300 Вт



Назначение: паяльная ванна
Напряжение питания: 220В/50 Гц
Потребляемая мощность, Вт: 400
Напряжение питания паяльника, В: -
Температурный режим пайки, °С: 450
Заземление паяльника: -
Размеры, мм: d100*

12-0063-4 Паяльная ванна СТ-21С 200 Вт



Потребляемая мощность: 200 Вт
Плавная регулировка температуры:
максимум 450 °С
Время разогрева: 3-7 мин.
Диаметр ванны: 50 мм
Вес припоя – до 500 г

12-0065-4 Паяльная ванна СТ-41С 400 Вт d100мм t430°С



Диаметр ванны: 100 мм
Глубина: 25 мм
Максимальный вес припоя 2,3 кг
Без системы термостабилизации
Потребляемая мощность: 400 Вт
Время разогрева: 3-7 минут

12-0066-4 Паяльная ванна СТ-51А



Диапазон температуры: 100-430 °С
Мощность: 500 Вт
Вес: 3,8 кг
Размер емкости: 100×100×45 мм
Размер устройства: 180×250×100 мм

12-0067-4 Паяльная ванна СТ-51В



Технические характеристики
Емкость ванны: 100×100×45 мм
Максимальный вес припоя: 3,8 кг
Максимальный разогрев: до 430 °С
Потребляемая мощность: 350 Вт

12-0068-4 Паяльная ванна СТ-53D



Диапазон температур: 200-450 °С
Мощность: 800 Вт
Вес: 3,8 кг
Размер емкости: 100×100×45 мм
Размер устройства: 200×135×310 мм

12-0069-4 Паяльная ванна СТ-930TAD 200 Вт



Рабочее напряжение: 220 В(110 В) ±10%
Потребляемая мощность (Макс.): 200 Вт
Температурный диапазон: 200 °С – 430 °С
Диаметр тигля: 50 мм
Глубина тигля: 35 мм
Емкость: 500 г
Диаметр основания: 150 мм
Высота: 145 мм

Паяльные станции LUKEY

12-0040-4 Станция паяльная LUKEY-702 цифровая+



Питание: 220 В
Напряжение на выходе: 29 В, 10 В, 26 В
Потребляемая мощность: 750 Вт
Диапазон рабочих температур паяльника: 200-480 °С
Диапазон рабочих температур фена: 100-480 °С
Тип нагревательного элемента паяльника: керамический
Тип насоса: турбина
Скорость потока воздуха: 120 л/мин (максимум)
Уровень шума: меньше 45 Дб
Габариты: 160×190×116 мм
Вес: 1,5 кг

Паяльные станции LUKEY

12-0041-4 Станция паяльная LUKEY-852D+FAN



Напряжение питания станции: 220-240 В
Потребляемая мощность, Вт: 350
Потребляемая мощность паяльника, Вт: 50
Потребляемая мощность нагревательного элемента фена: 250 Вт
Потребляемая мощность компрессора: 20 Вт
Диапазон рабочих температур паяльника: 200 - 480 °С
Диапазон рабочих температур фена: 100 - 420 °С
Тип нагревательного элемента паяльника: керамический
Тип нагревательного элемента фена: металлическая спираль
Тип компрессора: турбинный
Габариты: 187×135×245 мм

12-0042-4 Станция паяльная LUKEY-852D+ с цифровым индикатором температуры



Напряжение питания станции: 220-240 В
Потребляемая мощность: 350 Вт
Потребляемая мощность паяльника: 50 Вт
Потребляемая мощность нагревательного элемента фена: 250 Вт
Потребляемая мощность компрессора: 20 Вт
Диапазон рабочих температур паяльника: 200 - 480 °С
Диапазон рабочих температур фена: 100 - 420 °С
Тип нагревательного элемента паяльника: керамический
В паяльнике установлен четырехконтактный нагревательный элемент НАККО 003 (НАККО А1321) (43-52 Ом)
Тип нагревательного элемента фена: металлическая спираль
Тип компрессора: диафрагменный насос
Воздушный поток: 23 л/мин (максимум)
Электрическое сопротивление рабочей поверхности на корпус: до 2 Ом
Разность потенциалов между рабочей поверхностью и корпусом: до 2 мВ
Габариты: 187×135×245 мм

12-0043-4 Станция паяльная LUKEY-853D



Напряжение питания станции: 220-240 В
Потребляемая мощность: 350 Вт
Потребляемая мощность паяльника: 50 Вт
Потребляемая мощность нагревательного элемента фена: 250 Вт
Потребляемая мощность компрессора: 20 Вт
Диапазон рабочих температур паяльника: 200 - 480 °С
Диапазон рабочих температур фена: 100 - 420 °С
Тип нагревательного элемента паяльника: керамический
Тип нагревательного элемента фена: металлическая спираль
Тип компрессора: турбинный
Габариты: 187×135×245 мм

12-0044-4 Станция паяльная LUKEY-868 (фен+паяльник)



Напряжение на входе: 220 В/50 Гц
Потребляемая мощность: 750 Вт
Диапазон настройки температуры: Фен 100-480 °С/Паяльник 200-480 °С
Температура воздушного потока в состоянии резервной готовности: 50 °С
Объем воздушного потока: 120 л/мин. (макс.)
Уровень шума: <4 Дб
Размер аппарата: 160×190×116 мм
Вес: Около 1,5 кг
Комплектность
Насадки, засжим (для снятия и замены насадок), держатель, инструкция по эксплуатации, ручка паяльника, держатель для паяльника

Паяльные станции LUKEY

12-0045-4 Станция паяльная LUKEY-902 (фен + антистатический паяльник)



Напряжение питания станции: 220-240 В
 Потребляемая мощность: 350 Вт
 Потребляемая мощность паяльника: 50 Вт
 Потребляемая мощность нагревательного элемента фена: 250 Вт
 Потребляемая мощность компрессора: 20 Вт
 Диапазон рабочих температур паяльника: 200 - 480 °С
 Диапазон рабочих температур фена: 100 - 420 °С
 Тип нагревательного элемента паяльника: керамический
 Тип нагревательного элемента фена: металлическая спираль
 Тип компрессора: диафрагменный насос
 Воздушный поток: 23 л/мин (максимум)
 Электрическое сопротивление рабочей поверхности на корпус: до 2 Ом
 Разность потенциалов между рабочей поверхностью и корпусом: до 2 мВ
 Габариты: 187×135×245 мм
 Комплектация
 Главный блок с феном горячего воздуха и кабелем питания, насадки для фена (4 шт.), паяльник, подставка для паяльника, губка для очистки жала паяльника от нагара при работе, подставка для фена.

12-0046-4 Паяльник LUKEY-936А антистатический



Напряжение питания станции: 220-240 В
 Потребляемая мощность: 60 Вт
 Напряжение питания нагревательного элемента: 24 В
 Мощность паяльника: 40 Вт
 Диапазон рабочих температур: 200-480 °С
 Габариты: 120×93×70 мм
 Вес: 1,3 кг
 Паяльник
 Напряжение паяльника: 24 В
 Тип нагревательного элемента: керамический
 Электрическое сопротивление заземления жала: до 2 Ом
 Разность потенциалов между жалам и корпусом: до 2 мВ
 Длина кабеля: 1,2 м
 Общая длина (без шнура): 176 мм
 Вес (без шнура): 25 г
 В комплекте:
 Главный блок с кабелем питания
 Паяльник
 Подставка для паяльника
 Губка для очистки жала паяльника от нагара при работе

12-0047-4 Паяльник LUKEY-936D цифровой антистатический



Цифровое отображения температуры
 Напряжение питания станции: 220-240 В
 Потребляемая мощность: 60 Вт
 Напряжение питания нагревательного элемента: 24 В
 Мощность паяльника: 50 Вт
 Диапазон рабочих температур: 200-480 °С
 Габариты: 120×93×70 мм
 Вес: 1,3 кг
 Паяльник
 Потребляемая мощность: 24 В
 Тип нагревательного элемента: керамический
 Электрическое сопротивление заземления жала: до 2 Ом
 Разность потенциалов между жалам и корпусом: до 2 мВ
 Длина кабеля: 1,2 м
 Общая длина (без шнура): 190 мм
 Вес (без шнура): 44 г
 В комплекте:
 Главный блок с кабелем питания
 Паяльник
 Подставка для паяльника
 Губка для очистки жала паяльника от нагара при работе

12-0060 Станция паяльная LUKEY-902 (фен + антистатический паяльник)



Напряжение питания станции: 220-240 В
 Потребляемая мощность: 350 Вт
 Потребляемая мощность паяльника: 50 Вт
 Потребляемая мощность нагревательного элемента фена: 250 Вт
 Потребляемая мощность компрессора: 20 Вт
 Диапазон рабочих температур паяльника: 200 - 480 °С
 Диапазон рабочих температур фена: 100 - 420 °С
 Тип нагревательного элемента паяльника: керамический
 Тип нагревательного элемента фена: металлическая спираль
 Тип компрессора: диафрагменный насос
 Воздушный поток: 23 л/мин (максимум)
 Электрическое сопротивление рабочей поверхности на корпус: до 2 Ом
 Разность потенциалов между рабочей поверхностью и корпусом: до 2 мВ
 Габариты: 187×135×245 мм
 Комплектация
 Главный блок с феном горячего воздуха и кабелем питания, насадки для фена (4 шт.), паяльник, подставка для паяльника, губка для очистки жала паяльника от нагара при работе, подставка для фена.

Паяльное оборудование

12-0055 Устройство для запаивания пакетов



Потребляемая мощность 150 Вт
Диапазон температур: 100 - 200 °С
Упаковка: 1/20

12-0060 Устройство для запаивания пакетов



Потребляемая мощность 60 Вт
Диапазон температур: 100 - 450 °С
Упаковка: 1/10

Аксессуары для пайки

12-0191 Губка



Губка для очистки паяльного жала
(для ZD-99), 93 × 50 мм REXANT
Упаковка: 10/1000

12-0192 Губка



Губка для очистки паяльного жала
(для ZD-929), 70 × 40 мм REXANT
Упаковка: 10/2000

12-0193 Губка



Губка для очистки паяльного жала
(для ZD-931), 56 × 36 мм REXANT
Упаковка: 10/2000

12-0201 Оловоотсос



Оловоотсос для припоя,
пластик (FD-7058) REXANT
Упаковка: 1/200

12-0202 Оловоотсос



Оловоотсос для припоя,
металл (FD-7053) REXANT
Упаковка: 1/200

12-0203 Оловоотсос



Оловоотсос для припоя, пластик (ZD-108)
REXANT
Упаковка: 1/100

12-0250 Держатель



Держатель «третья рука» с подставкой
под паяльник, лупой ×2,5 + ×7,5 и подсветкой,
REXANT
Упаковка: 1/24

12-0251 Держатель



Держатель «третья рука» с лупой,
(HT-390) (ZD-100) REXANT
Упаковка: 1/20

12-0251-4 Держатель



Держатель «третья рука» с лупой ×3,
(HT-390) (ZD-100R) REXANT
Упаковка: 1/20

12-0252 Подставка под паяльник



Подставка под паяльник
«Третья рука» (ZD-100G) REXANT
Упаковка: 1/20

12-0253 Держатель



Держатель «третья рука» с подставкой
под паяльник и подсветкой, (CT-293 LED)
(ZD-10M) REXANT
Упаковка: 1/24

12-0254 Держатель



Держатель «третья рука» с лупой,
(CT-293) (ZD-10H) REXANT
Упаковка: 1/20

Аксессуары для пайки

12-0255 Антистатический браслет



Антистатический браслет (HT-611-6)
(ZD-152) REXANT
Упаковка: 1/200

12-0256 Держатель для плат



максимальный размер платы 20×14 см
вес устройства 450гр
Упаковка: 1/25.

12-0257 Лупа с ложементом



Размеры линз: х2,5 - 90 мм + х7,5 - 34 мм;
Источник света: два ярких светодиода.
Упаковка: 1/24

12-0302 Подставка под паяльник



Подставка под паяльник
«Чугун круглый» (ZD-10J) REXANT
Упаковка: 1/20

12-0306 Подставка под паяльник



Подставка под паяльник
(FD-7049) (ZD-10A) REXANT
Упаковка: 1/50

12-0258 Держатель «Третья рука» REXANT



Подставка под паяльник
Лупа ×3
Подсветка
Губка и стружка для очистки жала
Держатель «Третья рука» + 1 зажим
Держатель припоя на катушке
Чугунное основание с нишей
Канифоль
Упаковка: 1/4

12-0308 Подставка под паяльник «квадрат»



Подставка под паяльник
«Чугун квадрат» (ZD-10C) REXANT
Упаковка: 1/20

12-0307 Подставка под паяльник



Подставка под паяльник «MINI»
(ZD-11) REXANT
Упаковка: 1/500

12-0316 Подставка под паяльник



В комплекте:
• подставка для припоя на катушке
• губка для очистки жала
Упаковка: 1/20

12-0309 Подставка под паяльник



В комплекте:
• медная стружка для очистки жала
Упаковка: 1/20

Дополнительно Жало к паяльникам



Артикул	Совместимые модели паяльников	Количество в упаковке	Количество в коробке
12-9961	12-0161	10 шт.	100 шт.
12-9962	12-0162		

Дополнительно Жало к паяльникам

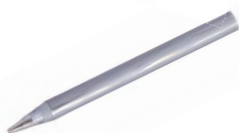

Артикул	Совместимые модели паяльников	Количество в упаковке	Количество в коробке
12-9921	12-0121, 12-0122, 12-0123	10 шт.	100 шт.
12-9924	12-0124		
12-9925	12-0125		
12-9926	12-0126		

Аксессуары для пайки

12-0291-8 Пинцет прямой 140 мм



Длина: 140 мм
Форма: прямое отшлифованное острие
Упаковка: 10 шт
Коробка: 100.

12-0292-8 Пинцет прямой 120 мм



Длина: 120 мм
Форма: прямое отшлифованное острие
Упаковка: 10 шт
Коробка: 100.

12-0293-8 Пинцет прямой 120 мм

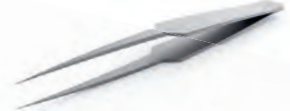

Длина: 120 мм
Форма: прямое, заостренное отшлифованное острие
Упаковка: 10 шт
Коробка: 100 шт.

12-0340 Пинцет прямой 105 мм



Длина: 105 мм
Форма: узкий, фиксатор, рифленый
Упаковка: 1 шт
Коробка: 100.

12-0345 Пинцет прямой 155 мм



Длина: 155 мм
Форма: узкий, фиксатор, рифленый
Упаковка: 1 шт
Коробка: 100 шт.

12-0350 Пинцет изогнутый 105 мм



Длина: 105 мм
Форма: узкий, фиксатор, рифленый
Упаковка: 1 шт
Коробка: 100 шт.

12-0355 Пинцет изогнутый 155 мм



Длина: 155 мм
Форма: узкий, фиксатор, рифленый
Упаковка: 1 шт
Коробка: 100 шт.

12-0365 Пинцет прямой 155 мм «ПРОФИ»



Длина: 155 мм
Форма: прямая
Упаковка: 1 шт
Коробка: 100 шт.

12-0370 Пинцет прямой 120 мм



Длина: 120 мм
Упаковка: 1 шт
Коробка: 100 шт.

12-0371 Пинцет прямой 140 мм



Длина: 140 мм
Упаковка: 1 шт
Коробка: 100 шт.

12-0375 Пинцет прямой 120 мм



Длина: 120 мм
Прямой с острыми кончиками
Упаковка: 1 шт
Коробка: 100 шт.

12-0380 Пинцет прямой 140 мм «Airy»



Длина: 140 мм
Прямой, узкий
Упаковка: 1 шт
Коробка: 100 шт.

12-0385 Пинцет изогнутый 120 мм «Airy»



Длина: 120 мм
Изогнутый, узкий
Упаковка: 1 шт
Коробка: 100 шт.

12-0401 Профессиональный биноклярный монтажный



Увеличение: $\times 1,8$, $\times 2,3$, $\times 2,0$, $\times 3,7$, $\times 4,8$
LED подсветка
Упаковка: 1 шт
Коробка: 10 шт.

12-6031 Набор для пайки



Набор для пайки (6 предметов), (СТ-3616)
(20-151)
Упаковка: 1 шт
Коробка: 100 шт.

12-0402 Биноклярный монтажный



Увеличение: $\times 1,8$; $\times 2,3$; $\times 3,5$
Легкие пластиковые линзы
2xLED подсветка
Упаковка: 1 шт

12-9810 Выжигательная сменная игла



Предназначен для: Арт. 12-0142 / 12-9820
Упаковка: 1 шт.
В коробке: 1000 шт.

Расходные материалы для пайки

WWW.REXANT.INFO • WWW.REXANT.RU • WWW.PROCONNECT.SU

РАСХОДНЫЕ МАТЕРИАЛЫ ДЛЯ ПАЙКИ

09-3001 Медная лента для удаления припоя



Диаметр: 1 мм
Длина: 1.5 м
В упаковке: 25 шт.
В коробке: 1000 шт.

09-3002 Медная лента для удаления припоя



Диаметр: 1.5 мм
Длина: 1.5 м
В упаковке: 25 шт.
В коробке: 1000 шт.

09-3003 Медная лента для удаления припоя



Диаметр: 2.5 мм
Длина: 1.5 м
В упаковке: 25 шт.
В коробке: 1000 шт.

09-3004 Медная лента для удаления припоя



Диаметр: 3 мм
Длина: 1.5 м
В упаковке: 25 шт.
В коробке: 1000 шт.

09-3101 Припой с канифолью



Состав: Sn₆₀Pb₄₀Flux 2.2 %
Диаметр: 1 мм
Масса: 10 гр
В упаковке: 20 шт.
В коробке: 1000 шт.

09-3103 Припой с канифолью



Состав: Sn₆₀Pb₄₀Flux 2.2 %
Диаметр: 1 мм
Масса: 20 гр
В упаковке: 10 шт.
В коробке: 500 шт.

09-3108 Припой с канифолью ПОС-61



Состав: Sn 40%, Pb 60%, Flux 2.2 %
Диаметр: 0.8 мм
В упаковке: 10 шт.
В коробке: 1000 шт.

09-3110 Припой с канифолью ПОС-61



Состав: Sn 60%, Pb 40%, Flux 2.2 %
Диаметр: 1.0 мм
В упаковке: 10 шт.
В коробке: 1000 шт.

09-3115 Припой с канифолью ПОС-61



Состав: Sn 60%, Pb 40%, Flux 2.2 %
Диаметр: 1.0 мм
В упаковке: 10 шт.
В коробке: 1000 шт.

09-3203 Припой с канифолью 100 гр



Состав: Sn₆₀Pb₄₀Flux 2.2 %
Диаметр: 1 мм
Масса: 100 гр
В упаковке: 1 шт.
В коробке: 120 шт.

09-3223 Припой с канифолью 100 гр



Состав: Sn₆₀Pb₄₀Flux 2.2 %
Диаметр: 2 мм
Масса: 100 гр
В упаковке: 1 шт.
В коробке: 120 шт.

09-3311 Припой с канифолью 250 гр



Состав: Sn₆₀Pb₄₀Flux 2.2 %
Диаметр: 0.6 мм
Масса: 250 гр
В упаковке: 1 шт.
В коробке: 80 шт.

09-3312 Припой с канифолью 250 гр



Состав: Sn₆₀Pb₄₀Flux 2.2 %
Диаметр: 0.8 мм
Масса: 250 гр
В упаковке: 1 шт.
В коробке: 80 шт.

09-3313 Припой с канифолью 250 гр



Состав: Sn₆₀Pb₄₀Flux 2.2 %
Диаметр: 1 мм
Масса: 250 гр
В упаковке: 1 шт.
В коробке: 80 шт.

Расходные материалы для пайки

09-3323 Припой с канифолью 250 гр



Состав: Sn₆₀Pb₄₀ Flux 2.2 %
Диаметр: 2 мм
Масса: 250 гр
В упаковке: 1 шт.
В коробке: 80 шт.

09-3363 Припой с канифолью 500 гр



Состав: Sn₆₀Pb₄₀ Flux 2.2 %
Диаметр: 2 мм
Масса: 500 гр
В упаковке: 1 шт.
В коробке: 40 шт.

09-3383 Припой с канифолью 500 гр



Состав: Sn₆₀Pb₄₀ Flux 2.2 %
Диаметр: 2 мм
Масса: 500 гр
В упаковке: 1 шт.
В коробке: 40 шт.

09-3413 Припой с канифолью 1000 гр



Состав: Sn₆₀Pb₄₀ Flux 2.2 %
Диаметр: 1 мм
Масса: 1000 гр
В упаковке: 1 шт.
В коробке: 20 шт.

09-3480 Фоторезист пленочный



5 листов в конверте 200 × 150 мм
В упаковке: 1 конверт
В коробке: 500 шт.

09-3490 Сплав Розе 50 гр



Масса 50 гр
Состав: олово 25%, свинец 25% и висмут 50%
Температура плавления: +94°С
В упаковке: 10 шт.
В коробке: 250 шт.

09-3495 Жидкое олово



Объем: 100 мл
В упаковке: 10 шт.
В коробке: 100 шт.

09-3602 Кисточка стекловолоконная



Для нанесения флюсов
Диаметр: 2 мм
В упаковке: 10 шт.
В коробке: 1000 шт.

09-3610 Флюс для пайки ПАЯЛЬНАЯ КИСЛОТА



Объем: 30 мл
В упаковке: 10 шт.
В коробке: 360 шт.

09-3611 Флюс для пайки ПАЯЛЬНАЯ КИСЛОТА



Объем: 100 мл
В упаковке: 10 шт.
В коробке: 100 шт.

09-3612 Флюс для пайки ПАЯЛЬНАЯ КИСЛОТА



Объем: 500 мл
В упаковке: 1 шт.
В коробке: 15 шт.

09-3613 Флюс для пайки ПАЯЛЬНАЯ КИСЛОТА



Объем: 25 мл
В упаковке: 10 шт.
В коробке: 100 шт.

Расходные материалы для пайки

WWW.REXANT.INFO • WWW.REXANT.RU • WWW.PROCONNECT.SU

09-3615

Флюс для пайки Ф-61А пайка алюминия



Объем: 30 мл
В упаковке: 10 шт.
В коробке: 3600 шт.

09-3620

Флюс для пайки ФИМ



Объем: 30 мл
В упаковке: 10 шт.
В коробке: 3600 шт.

09-3625

Флюс для пайки ЛТИ-120



Объем: 30 мл
В упаковке: 10 шт.
В коробке: 3600 шт.

09-3630

Флюс для пайки ЗИЛ-2



Объем: 30 мл
В упаковке: 10 шт.
В коробке: 3600 шт.

09-3635

Флюс для пайки кислота ортофосфорная



Объем: 30 мл
В упаковке: 10 шт.
В коробке: 3600 шт.

09-3640

Флюс для пайки СКФ спирто-канифольный



Объем: 30 мл
В упаковке: 10 шт.
В коробке: 3600 шт.

09-3650

Флюс для пайки Ф-38Н



Объем: 30 мл
В упаковке: 10 шт.
В коробке: 3600 шт.

09-3655

Флюс для пайки бура



Объем: 20 мл
В упаковке: 10 шт.
В коробке: 420 шт.

09-3660

Флюс для пайки ТАГС



Объем: 30 мл
В упаковке: 10 шт.
В коробке: 3600 шт.

09-3665

Паяльный жир нейтральный



Объем: 20 мл
В упаковке: 10 шт.
В коробке: 420 шт.

09-3670

Паяльный жир активный



Объем: 20 мл
В упаковке: 10 шт.
В коробке: 420 шт.

09-3710

Канифоль сосновая марки А



Объем: 20 гр
В упаковке: 10 шт.
В коробке: 420 шт.

РАСХОДНЫЕ МАТЕРИАЛЫ ДЛЯ ПАЙКИ

Расходные материалы для пайки

09-3711 Канифоль сосновая марки А



Масса: 100 гр
В упаковке: 1 шт.
В коробке: 88 шт.

09-3712 Канифоль сосновая марки А



Масса: 500 гр
В упаковке: 1 шт.
В коробке: 20 шт.

09-3751 Паста теплопроводная КРТ-8



Объем шприца: 2 мл
В упаковке: 100 шт.
В коробке: 5000 шт.

09-3780 Хлорное железо



Масса: 100 гр
В упаковке: 10 шт.
В коробке: 100 шт.

09-3781 Хлорное железо



Масса: 250 гр
В упаковке: 1 шт.
В коробке: 50 шт.

09-3785 Лак электроизоляционный КО-916



Объем: 30 мл
В упаковке: 10 шт.
В коробке: 100 шт.

09-3786 Лак электроизоляционный КО-916



Объем: 100 мл
В упаковке: 10 шт.
В коробке: 100 шт.

09-3790 Паста полировальная ГОИ



Объем: 40 мл
В упаковке: 10 шт.
В коробке: 420 шт.

09-3901 Силиконовое масло ПМС-100



Состав: Полиметилсилоксановые масла
Объем: 15 мл
В упаковке: 10 шт.
В коробке: 100 шт.

09-3905 Силиконовое масло ПМС-400



Состав: Полиметилсилоксановые масла
Объем: 15 мл
В упаковке: 10 шт.
В коробке: 100 шт.

09-3909 Силиконовое масло ПМС-1000



Состав: Полиметилсилоксановые масла
Объем: 15 мл
В упаковке: 10 шт.
В коробке: 100 шт.

09-3921 Силиконовое масло ПМС-100



Состав: Полиметилсилоксановые масла
Объем: 100 мл
В упаковке: 100 шт.
В коробке: 1000 шт.

Расходные материалы для пайки

09-3940 Масло смазочное бытовое



Объем: 70 мл
В упаковке: 10 шт.
В коробке: 200 шт.

09-3945 Смазка демпферная



Объем: 10 мл
В упаковке: 10 шт.
В коробке: 500 шт.

09-3950 Смазка графитовая



Объем: 20 мл
В упаковке: 10 шт.
В коробке: 420 шт.

09-3955 Силиконовая смазка 221



Рабочая температура до +350 °C
Объем: 2 мл
В упаковке: 100 шт.
В коробке: 3000 шт.

09-3957 Смазка ЦИАТИМ-201



Объем: 20 мл
В упаковке: 10 шт.
В коробке: 420 шт.

09-3967 Клей для пластмассы Дихлорэтан



Объем: 30 мл
В упаковке: 10 шт.
В коробке: 100 шт.

09-3960 Клей электропроводный «Контактол Радио»



Объем: 2 гр
В упаковке: 1 шт.
В коробке: 500 шт.

09-3965 Клей электропроводный «Контактол Авто»



Объем: 2 гр
В упаковке: 1 шт.
В коробке: 500 шт.

09-3968 Клей эпоксидный универсальный



Объем: 100 мл
В набор входит:
• Эпоксидная смола
• отвердитель эпоксидной смолы
В упаковке: 1 шт.
В коробке: 500 шт.

09-3985 Компаунд силиконовый, прозрачный ПК-68



В упаковке: 1 шт.
В коробке: 33 шт.

09-3990 Маркер E-780 эмаль 0.8 мм



Для печатных плат
Цвет: черный
В упаковке: 10 шт.
В коробке: 100 шт.

09-3991 Маркер E-791 эмаль 1-2 мм



Для печатных плат
Цвет: черный
В упаковке: 10 шт.
В коробке: 100 шт.

Расходные материалы для пайки

09-3995 Маркер E-140 permanent 0.3 мм



Для пленок и ПВХ
Цвет: черный
В упаковке: 10 шт.
В коробке: 100 шт.

09-3993 Маркер E-404 permanent 0.75 мм



Для печатных плат
Цвет: черный
В упаковке: 10 шт.
В коробке: 100 шт.

09-3997 Набор маркеров E-8407#4S 0.3 мм



Для маркировки кабеля
Цвет: черный, красный, зеленый, синий
В упаковке: набор.
В коробке: 100 шт.

09-3995-9 Набор маркеров E-140 permanent 0.3 мм



Для пленок и ПВХ
Цвет: черный, красный, зеленый, синий
В упаковке: набор.
В коробке: 100 шт.

09-4010 Стеклотекстолит односторонний



Основные характеристики:
• температурный диапазон: от -65°C до +105°C
• удельное сопротивление: 107 Ом/м
• габаритный размер: 1.5x90x190 мм
В упаковке: 10 шт.
В коробке: 250 шт.

09-4020 Стеклотекстолит двухсторонний



Основные характеристики:
• температурный диапазон: от -65°C до +105°C
• удельное сопротивление: 107 Ом/м
• вес: гр: 45
• габаритный размер: 1.5x90x190 мм
В упаковке: 10 шт.
В коробке: 250 шт.

09-4011 Стеклотекстолит двухсторонний СФ1.5-1-0.35



Основные характеристики:
• температурный диапазон: от -65°C до +105°C
• удельное сопротивление: 107 Ом/м
• толщина фольгированного слоя: 35 мкм
• габаритный размер: 1.5x100x100 мм
В упаковке: 10 шт.
В коробке: 250 шт.

09-4021 Стеклотекстолит двухсторонний



Основные характеристики:
• температурный диапазон: от -65°C до +105°C
• удельное сопротивление: 107 Ом/м
• толщина фольгированного слоя: 35 мкм
• габаритный размер: 1.5x100x100 мм
В упаковке: 10 шт.
В коробке: 250 шт.

09-4105 Очиститель универсальный с распылителем



Объем: 200 мл
В упаковке: 10 шт.
В коробке: 100 шт.

09-4101 Очиститель универсальный



Объем: 100 мл
В упаковке: 10 шт.
В коробке: 100 шт.

09-4110 Очиститель универсальный



Объем: 1000 мл
В упаковке: 1 шт.
В коробке: 15 шт.

09-4121 Очиститель «КАЛОША»



Объем: 100 мл
В упаковке: 1 шт.
В коробке: 10 шт.

09-4130 Очиститель «КАЛОША»



Объем: 1000 мл
В упаковке: 1 шт.
В коробке: 12 шт.

09-4125 Очиститель «КАЛОША»



Объем: 500 мл
В упаковке: 1 шт.
В коробке: 20 шт.

ЛУПЫ И ЛАМПЫ

WWW.REXANT.INFO • WWW.REXANT.RU • WWW.PROSINVEST.SU

Лупы с подсветкой

31-0001 Лупа с подсветкой REXANT



Увеличение: 3 D (Дитр.)
 Потребляемая мощность: 22 Вт
 Размер линзы: $\varnothing 127$ мм
 Материал линзы: стекло
 Напряжение питания: AC 220-240 В, 50 Гц
 Тип установки: на трубку
 В упаковке: 1 шт.
 В коробке: 4 шт.

31-0011 Лупа с подсветкой REXANT



Увеличение: 5 D (Дитр.)
 Потребляемая мощность: 22 Вт
 Размер линзы: $\varnothing 127$ мм
 Материал линзы: стекло
 Напряжение питания: AC 220-240 В, 50 Гц
 Тип установки: на трубку
 В упаковке: 1 шт.
 В коробке: 4 шт.

31-0021 Лупа с подсветкой REXANT



Увеличение: 8 D (Дитр.)
 Потребляемая мощность: 22 Вт
 Размер линзы: $\varnothing 127$ мм
 Материал линзы: стекло
 Напряжение питания: AC 220-240 В, 50 Гц
 Тип установки: на трубку
 В упаковке: 1 шт.
 В коробке: 4 шт.

31-0202 Лупа с подсветкой REXANT



Увеличение: 3 D (Дитр.)
 Потребляемая мощность: 22 Вт
 Размер линзы: $\varnothing 127$ мм
 Материал линзы: стекло
 Напряжение питания: AC 220-240 В, 50 Гц
 Тип установки: на трубку
 В упаковке: 1 шт.
 В коробке: 4 шт.

31-0221 Лупа с подсветкой REXANT



Увеличение: 8 D (Дитр.)
 Потребляемая мощность: 22 Вт
 Размер линзы: $\varnothing 127$ мм
 Материал линзы: стекло
 Напряжение питания: AC 220-240 В, 50 Гц
 Тип установки: на трубку
 В упаковке: 1 шт.
 В коробке: 4 шт.

31-0222 Лупа с подсветкой REXANT



Увеличение: 5 D (Дитр.)
 Потребляемая мощность: 22 Вт
 Размер линзы: $\varnothing 127$ мм
 Материал линзы: стекло
 Напряжение питания: AC 220-240 В, 50 Гц
 Тип установки: на трубку
 В упаковке: 1 шт.
 В коробке: 4 шт.

31-0101 Лупа с подсветкой REXANT



Увеличение: 3 D (Дитр.)
 Потребляемая мощность: 2 × 9 Вт
 Размер линзы: 150 × 180 мм
 Материал линзы: стекло
 Напряжение питания: AC 220-240 В, 50 Гц
 Тип установки: на трубку
 В упаковке: 1 шт.
 В коробке: 2 шт.

31-0111 Лупа с подсветкой REXANT



Увеличение: 5 D (Дитр.)
 Потребляемая мощность: 2 × 9 Вт
 Размер линзы: 150 × 180 мм
 Материал линзы: стекло
 Напряжение питания: AC 220-240 В, 50 Гц
 Тип установки: на трубку
 В упаковке: 1 шт.
 В коробке: 2 шт.

31-0212 Лупа с подсветкой REXANT



Увеличение: 5 D (Дитр.)
 Потребляемая мощность: 28 Вт
 Размер линзы: 150 × 180 мм
 Материал линзы: стекло
 Напряжение питания: AC 220-240 В, 50 Гц
 Тип установки: на трубку
 В упаковке: 1 шт.
 В коробке: 2 шт.

31-0242 Лупа с подсветкой REXANT



Увеличение: 3 D (Дитр.) и 12 D (Дитр.)
 Тип установки: настольная
 Потребляемая мощность: 12 Вт
 Размер линзы: $\varnothing 90$ мм
 Материал линзы: стекло
 Напряжение питания: AC 220-240 В, 50 Гц
 В упаковке: 1 шт.
 В коробке: 10 шт.

ЛУПЫ С ПОДСВЕТКОЙ

Лупы с LED подсветкой

31-0243 Лупа с подсветкой LED REXANT



Увеличение: 3 D (Длтр.) и 12 D (Длтр.)
 Тип установки: настольная
 Количество диодов: 60
 Потребляемая мощность: 5 Вт
 Размер линзы: ø100 мм
 Материал линзы: стекло
 Напряжение питания: AC 220-240 В, 50 Гц
 В упаковке: 1 шт.
 В коробке: 8 шт.

31-0245 Лупа с подсветкой LED REXANT



Увеличение: 3 D (Длтр.) и 12 D (Длтр.)
 Тип установки: настольная
 Количество диодов: 48
 Потребляемая мощность: 5 Вт
 Размер линзы: ø100 мм
 Материал линзы: стекло
 Напряжение питания: AC 220-240 В, 50 Гц
 В упаковке: 1 шт.
 В коробке: 8 шт.

31-0247 Лупа с подсветкой LED REXANT



Увеличение: 3 D (Длтр.)
 Тип установки: настольная / прищелка
 Количество диодов: 30
 Размер линзы: 95 мм
 Потребляемая мощность подсветки: 6 Вт
 Цвет корпуса: белый
 Напряжение питания: AC 220-240 В, 50 Гц
 Тип установки: на прищелку

31-0244 Лупа с подсветкой LED REXANT



Увеличение: 3 D (Длтр.) и 12 D (Длтр.)
 Количество диодов: 60
 Количество диодов: 48
 Потребляемая мощность: 5 Вт
 Размер линзы: ø100 мм
 Материал линзы: стекло
 Напряжение питания: AC 220-240 В, 50 Гц
 Тип установки: на прищелку
 В упаковке: 1 шт.
 В коробке: 6 шт.

31-0403 Лупа с подсветкой LED REXANT



Увеличение: 5 D (Длтр.)
 Количество диодов: 90
 Потребляемая мощность: 8 Вт
 Размер линзы: ø127 мм
 Материал линзы: стекло
 Напряжение питания: AC 220-240 В, 50 Гц
 Тип установки: на струбцину
 В упаковке: 1 шт.
 В коробке: 4 шт.

31-0503 Лупа с подсветкой LED REXANT



Увеличение: 5 D (Длтр.)
 Количество диодов: 108
 Потребляемая мощность: 9 Вт
 Размер линзы: ø178 мм
 Материал линзы: стекло
 Напряжение питания: AC 220-240 В, 50 Гц
 Тип установки: на струбцину
 В упаковке: 1 шт.
 В коробке: 4 шт.

31-0531 Лупа на струбцине LED сенсорная REXANT



Увеличение: 3 D (Длтр.)
 Количество диодов: 60
 Потребляемая мощность: 8 Вт
 Размер линзы: ø127 мм
 Материал линзы: стекло
 Напряжение питания: AC 220-240 В, 50 Гц
 Тип установки: на струбцину
 Регулировка яркости: сенсорная

31-0513 Лупа с подсветкой LED REXANT



Увеличение: 5 D (Длтр.)
 Количество диодов: 108
 Потребляемая мощность: 9 Вт
 Размер линзы: 190 × 157 мм
 Материал линзы: стекло
 Напряжение питания: AC 220-240 В, 50 Гц
 Тип установки: на струбцину
 В упаковке: 1 шт.
 В коробке: 4 шт.

31-0512 Лупа с подсветкой LED напольная

Цвет: Белый
 Тип установки: Напольная
 Увеличение: 3 D (Длтр.)
 Количество светодиодов: 60
 Мощность: 7 Вт
 Материал линзы: Стекло
 Габариты линзы: 174 × 108 мм
 Напряжение питания: 220 В
 В упаковке: 1
 В коробке: 2

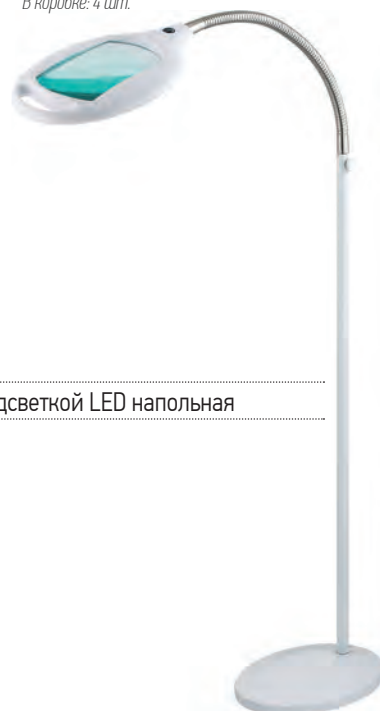

Лампы настольные

31-0401 Лампа светодиодная



Регулировка: Уровень яркости
 Тип установки: Струбцина
 Управление: Сенсорное
 Количество светодиодов: 84
 В упаковке: 1
 В коробке: 4

31-0402 Лампа люминисцентная



Цвет: Белый
 Тип установки: Настольная
 Тип установки: Струбцина
 Количество ламп: 2
 Мощность 2 × 15 Вт.
 В упаковке: 1
 В коробке: 4

Стойки напольные

31-0820 Стойка напольная



31-0830 Стойка напольная



31-0822 Стойка напольная



Запасные части и расходные материалы

31-0801 Лампа 8066 REXANT



для луп 31-0001
В упаковке: 1 шт.
В коробке: 20 шт.

31-0802 Лампа 8069 REXANT



для луп 31-0101
В упаковке: 1 шт.
В коробке: 50 шт.

31-0808 Лампа 8092 REXANT



для луп 31-0242
В упаковке: 1 шт.
В коробке: 100 шт.

31-0804 Лампа 6020 REXANT



для луп 31-0212
В упаковке: 1 шт.
В коробке: 50 шт.

31-0803 Лампа 6025 REXANT



для луп 31-0202, 31-0222, 31-0221
В упаковке: 1 шт.
В коробке: 100 шт.

31-0805 Струбцина REXANT



Предназначена для крепления лам-луп
В упаковке: 1 шт.
В коробке: 50 шт.

Лупы ручные

12-0406 Лупа ручная квадратная 4×



Лупа с подсветкой
Легкая асферическая линза
Кратность $\times 4$
Диаметр 63,5 мм

12-0407 Лупа ручная 2×



Легкая асферическая линза
Кратность $\times 2$
Диаметр 89 мм

12-0408 Лупа ручная 2× / 8×



Лупа с подсветкой
Легкая асферическая линза
Кратность $\times 2, \times 8$

12-0409 Лупа ручная 6×



Легкая асферическая линза
Кратность $\times 2$
Диаметр 51 мм

ШНУРЫ

Шнуры TV

REXANT Шнур TV штекер – TV гнездо



Артикул	Длина	В упаковке	В коробке
18-0002	1,5 м	10	150
18-0004	3 м		100
18-0005	5 м		50
18-0006	7 м		50
18-0007	10 м	5	25
18-0008	15 м		



REXANT Шнур TV штекер – TV гнездо «угловой»



Артикул	Длина	В упаковке	В коробке
18-0012	1,5 м	10	150
18-0014	3 м		100
18-0015	5 м		50



REXANT Шнур TV штекер – TV гнездо «угловой»



Артикул	Длина	В упаковке	В коробке
18-0022	1,5 м	10	125
18-0024	3 м		100
18-0025	5 м		50



REXANT Шнур TV штекер – TV штекер



Артикул	Длина	В упаковке	В коробке
18-0102	1,5 м	10	150



Шнуры TV

REXANT Шнур TV штекер – TV штекер «угловой»



Артикул	Длина	В упаковке	В коробке
18-0112	1,5 м	10	200



REXANT Шнур F штекер – F штекер



Артикул	Длина	В упаковке	В коробке
18-0202	1,5 м	10	100



REXANT Шнур quick F – quick F



Артикул	Длина	В упаковке	В коробке
18-0212	1,5 м	10	125



REXANT TV удлинитель TV штекер TV гнездо CCS



Артикул	Длина
17-5002	1,5 м



REXANT TV удлинитель TV штекер TV гнездо



Артикул	Длина
17-5011	1,5 м
17-5013	3 м
17-5014	5 м
17-5015	7 м
17-5016	10 м
17-5017	15 м
17-5018	20 м
17-5019	25 м



REXANT TV удлинитель TV штекер TV гнездо



Артикул	Длина
17-5023	1,5 м
17-5024	3 м
17-5025	5 м
17-5026	7 м
17-5027	10 м
17-5028	15 м
17-5029	20 м



Шнуры HDMI — DVI-D

REXANT Шнур DVI штекер — DVI штекер «Gold»



Артикул	Длина	В упаковке	В коробке
17-6405	3 м	10	40
17-6406	5 м	5	30
17-6407	7 м		20
17-6408	10 м		



REXANT Переходные шнуры HDMI — DVI-D «Gold»



Артикул	Длина	В упаковке	В коробке
17-6303	1.5 м	10	60
17-6304	2 м		40
17-6305	3 м		30
17-6306	5 м	5	20
17-6307	7 м		15
17-6308	10 м		
17-6309	15 м		



REXANT Шнур HDMI штекер — micro HDMI штекер «Gold»



Артикул	Длина	В упаковке	В коробке
17-6103	1.5 м	10	60
17-6105	3 м		



REXANT Шнур HDMI штекер — mini HDMI штекер «Gold»



Артикул	Длина	В упаковке	В коробке
17-6123	1.5 м	10	60
17-6125	3 м	5	40



PROCONNECT Шнур HDMI штекер — HDMI штекер «Gold»



Артикул	Длина	В упаковке	В коробке
17-6201-6	0.5 м	10	100
17-6202-6	1 м		
17-6203-6	1.2 м		
17-6204-6	2 м		
17-6205-6	3 м		
17-6206-6	5 м	5	60
17-6207-6	7 м		40
17-6208-6	10 м		30
17-6209-6	15 м		25
17-6210-6	20 м		20
			15
		10	



REXANT Шнур HDMI штекер — HDMI штекер «Gold»



Артикул	Длина	В упаковке	В коробке
17-6202	1 м	10	60
17-6203	1.5 м		
17-6204	2 м		
17-6205	3 м	5	40
17-6206	5 м		30
17-6207	7 м		20
17-6208	10 м		15
17-6209	15 м		10
17-6210	20 м		



Шнуры HDMI — DVI-D

PROCONNECT Шнур HDMI - HDMI «Gold» без фильтров (PE bag)



Артикул	Длина
17-6202-8	1 м
17-6203-8	1,5 м



REXANT Шнур HDMI штекер — HDMI штекер «Gold» поворотный



Артикул	Длина	В упаковке	В коробке
17-6204-3	2 м	10	60



REXANT Шнур HDMI штекер — HDMI штекер «Gold»



Артикул	Длина	В упаковке	В коробке
17-6243	1,5 м	1	20



REXANT Шнур «LUXURY» HDMI штекер — HDMI штекер «Gold»



Артикул	Длина	В упаковке	В коробке
17-6503	1,5 м	5	20
17-6504	2 м		
17-6505	3 м		

- Контакты разъемов покрыты золотом 24 карата
- Содержит бескислородную медь
- Наличие ферритовых фильтров
- Защитная шелковая оплетка



REXANT Шнур «LUXURY» HDMI штекер — DVI штекер «Gold»



Артикул	Длина	В упаковке	В коробке
17-6604	2 м	5	20
17-6605	3 м		
17-6606	5 м		

- Контакты разъемов покрыты золотом 24 карата
- Содержит бескислородную медь
- Наличие ферритовых фильтров
- Защитная шелковая оплетка



REXANT Шнур «ULTRASLIM» HDMI штекер «Gold» — HDMI штекер «Gold»



Артикул	Длина	В упаковке	В коробке
17-6700	0,5 м	5	40
17-6701	0,75 м		
17-6703	1,5 м		
17-6705	3 м		





Шнуры HDMI — HDMI

12-1012 Тестер Кабеля HDMI (HY-2830C) REXANT



Тестер Кабеля HDMI (HY-2830C) REXANT предназначен для проверки и поиска неисправностей в коннекторах кабелей HDMI. Тестер прекрасно подходит при установке телекоммуникационных систем HDMI. Напряжение питания 9 В. Состоит из двух отдельных блоков:
- основной блок, имеет два HDMI порта и позволяет тестировать готовое соединения;
- дополнительный блок, его удобно использовать, когда кабель заложён внутри стены или в трудно доступной магистрали (между двух комнат и т.д.). Просто подключите один прибор к одному концу кабеля, а другой прибор к удалённому. Светодиодная индикация есть на основном блоке прибора и на удалённом модуле.

Шнуры HDMI — DVI-D

REXANT Шнур DVI штекер — DVI штекер «Gold»



Артикул	Длина	В упаковке	В коробке
17-6405	3 м	10	40
17-6406	5 м	5	30
17-6407	7 м		20
17-6408	10 м		



REXANT Переходные шнуры HDMI — DVI-D «Gold»



Артикул	Длина	В упаковке	В коробке
17-6303	1,5 м	10	60
17-6304	2 м		40
17-6305	3 м		30
17-6306	5 м	5	20
17-6307	7 м		15
17-6308	10 м		
17-6309	15 м		



REXANT Шнур HDMI штекер — micro HDMI штекер «Gold»



Артикул	Длина	В упаковке	В коробке
17-6103	1,5 м	10	60
17-6105	3 м		



REXANT Шнур HDMI штекер — mini HDMI штекер «Gold»



Артикул	Длина	В упаковке	В коробке
17-6123	1,5 м	10	60
17-6125	3 м	5	40



PROCONNECT Шнур HDMI штекер — HDMI штекер «Gold»



Артикул	Длина	В упаковке	В коробке
17-6201-6	0,5 м	10	100
17-6202-6	1 м		60
17-6203-6	1,2 м		40
17-6204-6	2 м		30
17-6205-6	3 м		25
17-6206-6	5 м	5	20
17-6207-6	7 м		15
17-6208-6	10 м		10
17-6209-6	15 м		
17-6210-6	20 м		



REXANT Шнур HDMI штекер — HDMI штекер «Gold»



Артикул	Длина	В упаковке	В коробке
17-6202	1 м	10	60
17-6203	1,5 м		40
17-6204	2 м		30
17-6205	3 м		20
17-6206	5 м	5	15
17-6207	7 м		10
17-6208	10 м		
17-6209	15 м		
17-6210	20 м		



Шнуры HDMI — DVI-D

PROCONNECT Шнур HDMI - HDMI «Gold» без фильтров (PE bag)



Артикул	Длина
17-6202-8	1 м
17-6203-8	1.5 м



REXANT Шнур HDMI штекер — HDMI штекер «Gold» поворотный



Артикул	Длина	В упаковке	В коробке
17-6204-3	2 м	10	60

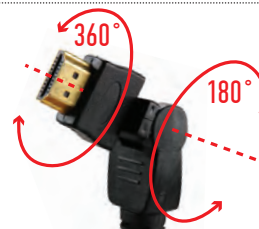

REXANT Шнур HDMI штекер — HDMI штекер «Gold»



Артикул	Длина	В упаковке	В коробке
17-6243	1.5 м	1	20



REXANT Шнур «LUXURY» HDMI штекер — HDMI штекер «Gold»



Артикул	Длина	В упаковке	В коробке
17-6503	1.5 м	5	20
17-6504	2 м		
17-6505	3 м		

- Контакты разъемов покрыты золотом 24 карата
- Содержит бескислородную медь
- Наличие ферритовых фильтров
- Защитная шелковая оплетка



REXANT Шнур «LUXURY» HDMI штекер — DVI штекер «Gold»



Артикул	Длина	В упаковке	В коробке
17-6604	2 м	5	20
17-6605	3 м		
17-6606	5 м		

- Контакты разъемов покрыты золотом 24 карата
- Содержит бескислородную медь
- Наличие ферритовых фильтров
- Защитная шелковая оплетка



REXANT Шнур «ULTRASLIM» HDMI штекер «Gold» — HDMI штекер «Gold»



Артикул	Длина	В упаковке	В коробке
17-6700	0.5 м	5	40
17-6701	0.75 м		
17-6703	1.5 м		
17-6705	3 м		



Шнуры HDMI — DVI-D

REXANT Шнур «ULTRASLIM» HDMI штекер — mini HDMI штекер «Gold»



Артикул	Длина	В упаковке	В коробке
17-6713	1,5 м	5	40
17-6715	3 м		



REXANT Шнур «ULTRASLIM» HDMI штекер — micro HDMI штекер «Gold»



Артикул	Длина	В упаковке	В коробке
17-6723	1,5 м	5	40
17-6725	3 м		



REXANT Шнур HDMI штекер — HDMI штекер «Gold»



Артикул	Длина	В упаковке	В коробке
17-6733	1,5 м	5	40
17-6735	3 м		

- Защитная шелковая оплетка
- Контакты разъемов покрыты золотом 24 карата
- Ферритовые кольца для подавления радиочастотных помех



17-7020 HDMI — HDMI



Марка: REXANT
Цвет: черный
Шнур: витой
Длина: 2 м
В упаковке: 10 шт
В коробке: 300 шт

17-7026 HDMI — HDMI



Марка: REXANT
Цвет: розовый
Шнур: витой
Длина: 2 м
В упаковке: 10 шт
В коробке: 300 шт

17-7025 HDMI — HDMI



Марка: REXANT
Цвет: синий
Шнур: витой
Длина: 2 м
В упаковке: 10 шт
В коробке: 300 шт

17-7120 HDMI — mini HDMI



Марка: REXANT
Цвет: черный
Шнур: витой
Длина: 2 м
В упаковке: 10 шт
В коробке: 300 шт

17-7020 HDMI — mini HDMI



Марка: REXANT
Цвет: розовый
Шнур: витой
Длина: 2 м
В упаковке: 10 шт
В коробке: 300 шт

17-7125 HDMI — mini HDMI



Марка: REXANT
Цвет: синий
Шнур: витой
Длина: 2 м
В упаковке: 10 шт
В коробке: 300 шт

17-7220 HDMI — micro HDMI



Марка: REXANT
Цвет: черный
Шнур: витой
Длина: 2 м
В упаковке: 10 шт
В коробке: 300 шт

17-7226 HDMI — micro HDMI



Марка: REXANT
Цвет: розовый
Шнур: витой
Длина: 2 м
В упаковке: 10 шт
В коробке: 300 шт

17-7020 HDMI — micro HDMI



Марка: REXANT
Цвет: синий
Шнур: витой
Длина: 2 м
В упаковке: 10 шт
В коробке: 300 шт



Компьютерные шнуры (Патч-корды)

REXANT

Патч-корд UTP категория 5е «литой»



Артикул	Длина	В упаковке	В коробке
18-1001	0,5 м	10	400
18-1002	1 м		250
18-1004	1,5 м		200
18-1005	2 м		150
18-1006	3 м		100
18-1007	5 м		60
18-1008	7 м		50
18-1009	10 м		40
18-1010	15 м		5
18-1011	20 м		
18-1012	25 м		



СМАРТКИП

Патч-корд UTP категория 5е «литой»



Артикул	Длина
18-1004-6	1,5 м
18-1006-6	3 м
18-1007-6	5 м
18-1009-6	10 м
18-1010-6	15 м



Переходные шнуры SCART

REXANT Шнуры SCART (21 pin) штекер – SCART (21 pin) штекер «Gold»



Артикул	Длина	В упаковке	В коробке
17-1111	1 м	10	50
17-1113	1,5 м		
17-1115	3 м		25
17-1116	5 м		
17-1117	7 м	1	10
17-1118	10 м		
17-1119	15 м		



REXANT Шнуры SCART (21 pin) штекер – SCART (21 pin) штекер «Gold»



Артикул	Длина	В упаковке	В коробке
17-1113-1	1,5 м	10	50
17-1115-1	3 м		25



REXANT Шнуры SCART (21 pin) штекер – SCART (21 pin) штекер «Gold»



Артикул	Длина	В упаковке	В коробке
17-1123	1,5 м	10	50
17-1125	3 м		25



REXANT Шнур SCART штекер – 3 × RCA штекер «Gold»



Артикул	Длина	В упаковке	В коробке
17-1322	1,5 м	10	100



REXANT Шнур SCART штекер – 3 × RCA штекер



Артикул	Длина	В упаковке	В коробке
17-1322-3	1,5 м	10	100



REXANT Шнур SCART штекер – 3 × RCA штекер «Gold»



Артикул	Длина	В упаковке	В коробке
17-1332	1,5 м	10	40
17-1334	3 м		100



REXANT Шнур SCART штекер – 3 × RCA штекер «Gold»



Артикул	Длина	В упаковке	В коробке
17-1352	1,5 м	10	100
17-1354	3 м		50



Переходные шнуры SCART

REXANT Шнур SCART штекер – 2 × RCA штекер



Артикул	Длина	В упаковке	В коробке
17-0200	1,2 м	10	125



REXANT Шнур SCART штекер – 3 × RCA штекер



Артикул	Длина	В упаковке	В коробке
17-0201-7	1 м	10	200
17-0202-7	1,5 м		150



REXANT Шнуры SCART (21 pin) штекер – SCART (21 pin) штекер



Артикул	Длина	В упаковке	В коробке
17-1102	1 м	10	150
17-1103	1,5 м	5	100
17-1105	3 м	10	50
17-1106	5 м	5	



REXANT Шнур SCART штекер – 3 × RCA штекер



Артикул	Длина	В упаковке	В коробке
17-1302	1,5 м	10	150



REXANT Шнур SCART штекер – 4 × RCA штекер



Артикул	Длина	В упаковке	В коробке
17-1401	1 м	10	150



REXANT Шнур SCART штекер – 4 × RCA штекер



Артикул	Длина	В упаковке	В коробке
17-1402	1 м	10	200
17-1403	1,5 м		150



REXANT Шнур SCART штекер – 6 × RCA штекер



Артикул	Длина	В упаковке	В коробке
17-1502-7	1,2 м	10	100
17-1503	2 м	10	100
17-1504	3 м	10	100



17-1001 Разъем SCART REXANT



В упаковке: 50 шт.
В коробке: 500 шт.

Шнуры 3.5 stereo

REXANT Шнур 3.5 stereo штекер — 2 × RCA штекер



Артикул	Длина	В упаковке	В коробке
17-4202	1,5 м	10	400
17-4204	3 м		200
17-4205	5 м		100
17-4206	7 м		
17-4207	10 м	5	50



REXANT Шнур 3.5 stereo штекер — 3.5 stereo гнездо



Артикул	Длина	В упаковке	В коробке
17-4003	1,5 м	10	400
17-4005	3 м		200
17-4006	5 м		100
17-4007	7 м		



REXANT Шнур 3.5 stereo штекер — 3.5 stereo штекер



Артикул	Длина
17-4100	0,5 м
17-4102	1,5 м
17-4104	3 м
17-4105	5 м



REXANT Шнур 3.5 stereo штекер — 3.5 stereo гнездо «Gold»



Артикул	Длина	В упаковке	В коробке
17-4013	1,5 м	10	200
17-4015	3 м		100
17-4016	5 м		
17-4017	7 м	5	50
17-4018	10 м	1	50



REXANT Шнур 3.5 stereo штекер — 3.5 stereo гнездо «Gold»



Артикул	Длина	В упаковке	В коробке
17-4023	1,5 м	10	200
17-4025	3 м		100
17-4026	5 м		



Шнуры 3.5 stereo

REXANT Шнур 3.5 stereo штекер — 3.5 stereo штекер «Gold»



Артикул	Длина	В упаковке	В коробке
17-4112	1.5 м	10	150
17-4114	3 м		75
17-4115	5 м	1	10
17-4117	10 м		



REXANT Шнур 3.5 stereo штекер — 2 x RCA штекер «Gold»



Артикул	Длина	В упаковке	В коробке
17-4222	1.5 м	10	100
17-4224	3 м		50
17-4225	5 м	5	25
17-4226	7 м		
17-4227	10 м		



REXANT Шнур 3.5 stereo штекер — 2 x RCA штекер «Gold»



Артикул	Длина	В упаковке	В коробке
17-4232	1.5 м	10	200
17-4234	3 м		100
17-4235	5 м	5	50
17-4236	7 м		
17-4237	10 м		
17-4238	15 м		25



REXANT Шнур 3.5 м 4C штекер — 3 x RCA штекер «Gold»



Артикул	Длина	В упаковке	В коробке
17-4412	1.5 м	10	200



REXANT Шнур 3.5 м 4C штекер — 3 x RCA штекер «Gold»



Артикул	Длина	В упаковке	В коробке
17-4412-4	1.5 м	10	200



REXANT Шнур 3.5 м 4C штекер — 3 x RCA штекер «Gold»



Артикул	Длина	В упаковке	В коробке
17-4413-4	1.5 м	1	200



Шнуры DIN

REXANT Шнур 3.5 м 4С штекер — 3 × RCA штекер «Gold»



Артикул	Длина	В упаковке	В коробке
17-4413-8	1.5 м	1	1



REXANT Шнуры DIN 5pin штекер — DIN 5pin штекер



Артикул	Длина	Контакт	В упаковке	В коробке
17-2522	1.5 м	золото	10	200



Переходные шнуры DIN — 3.5 mstereo, 2 × RCA

REXANT Шнур DIN штекер — 3.5 stereo штекер



Артикул	Длина	В упаковке	В коробке
17-2502	1.5 м	10	200



REXANT Шнур DIN штекер — 2 × RCA штекер



Артикул	Длина	В упаковке	В коробке
17-2512	1.5 м	10	200



REXANT Шнур 1 × RCA штекер — 1 × RCA штекер «Gold»



Артикул	Длина	В упаковке	В коробке
17-0013	1.5 м	10	150
17-0015	3 м		100
17-0016	5 м		50



REXANT Шнур 1 × RCA штекер — 1 × RCA штекер «Gold»



Артикул	Длина	В упаковке	В коробке
17-0021	1 м	10	200
17-0023	1.5 м		
17-0024	3 м		
17-0027	10 м		
17-0029	15 м		



Шнуры RCA

REXANT Шнур 2 × RCA штекер — 2 × RCA штекер «Gold»



Артикул	Длина	В упаковке	В коробке
17-0133	1,5 м	10	100
17-0134	2 м		
17-0135	3 м		



REXANT Шнур 2 × RCA штекер — 2 × RCA штекер «Gold»



Артикул	Длина	В упаковке	В коробке
17-0143	1,5 м	10	100
17-0145	3 м		
17-0146	5 м	5	50
17-0147	7 м		
17-0148	10 м		



REXANT



Артикул	Длина	В упаковке	В коробке
17-0212	1,5 м	10	100
17-0214	3 м		
17-0215	5 м	5	50
17-0218	10 м	1	1



Шнуры RCA

REXANT Шнур 3 × RCA штекер — 3 × RCA штекер «Gold»



Артикул	Длина	В упаковке	В коробке
17-0233	1,5 м	10	100
17-0235	3 м		50
17-0236	5 м		25



REXANT Шнур 4 × RCA штекер — 4 × RCA штекер «Gold»



Артикул	Длина	В упаковке	В коробке
17-0312	1,5 м	10	100
17-0314	3 м		
17-0315	5 м		50



REXANT Шнур Mini 4P Plug - 1×RCA Plug 1.5M REXANT



Артикул	Длина	В упаковке	В коробке
17-2102	1,5 м	10	200
17-2104	3 м		100
17-2105	5 м		50



REXANT Шнур 2 × RCA штекер — 2 × RCA штекер



Артикул	Длина	В упаковке	В коробке
17-0102	1 м	10	400
17-0103	1,5 м		200
17-0105	3 м		100
17-0106	5 м		50
17-0107	7 м	5	50
17-0108	10 м		



REXANT Шнур 3 × RCA штекер — 3 × RCA штекер



Артикул	Длина	В упаковке	В коробке
17-0202	1,5 м	10	250
17-0204	3 м		200
17-0205	5 м		100
17-0206	7 м		80
17-0207	10 м	5	50



REXANT Шнур 3 × RCA штекер — 3 × RCA штекер



Артикул	Длина	В упаковке	В коробке
17-0202-4	1,5 м	10	250
17-0204-4	3 м		200



Шнуры VGA

REXANT Шнур VGA штекер – VGA штекер «Gold»



Артикул	Длина	В упаковке	В коробке
17-5503	1,8 м	10	60
17-5504	2 м		
17-5505	3 м		
17-5506	5 м	1	10
17-5508	10 м		
17-5509	15 м		



REXANT Шнур VGA штекер – VGA штекер «Gold»



Артикул	Длина	В упаковке	В коробке
17-5503-4	1,8 м	10	50



PROCONNECT Шнур VGA штекер – VGA штекер



Артикул	Длина	В упаковке	В коробке
17-5503-6	1,8 м	10	100
17-5505-6	3 м		



ТЕПЛЫЙ ПОЛ

WWW.REXANT.INFO • WWW.REXANT.RU • WWW.PROSINVEST.SU

REXANT Нагревательные маты Classic 150 Вт/м²

Артикул	Площадь	Ширина x Длина	Мощность
51-0501-2	0,5 м ²	0,5×1,05 м	75 Вт
51-0502-2	1,0 м ²	0,5×2,10 м	150 Вт
51-0503-2	1,5 м ²	0,5×3,15 м	225 Вт
51-0504-2	2,0 м ²	0,5×4,20 м	300 Вт
51-0505-2	2,5 м ²	0,5×5,04 м	375 Вт
51-0506-2	3,0 м ²	0,5×6,02 м	450 Вт
51-0507-2	3,5 м ²	0,5×7,00 м	525 Вт
51-0508-2	4,0 м ²	0,5×8,01 м	600 Вт
51-0509-2	5,0 м ²	0,5×10,50 м	750 Вт
51-0510-2	6,0 м ²	0,5×12,11 м	900 Вт
51-0512-2	7,0 м ²	0,5×14,14 м	1050 Вт
51-0514-2	8,0 м ²	0,5×16,03 м	1200 Вт
51-0516-2	9,0 м ²	0,5×18,90 м	1350 Вт
51-0519-2	10,0 м ²	0,5×20,72 м	1500 Вт
51-0520-2	11,0 м ²	0,5×22,05 м	1650 Вт
51-0524-2	12,0 м ²	0,5×24,15 м	1800 Вт
51-0525-2	13,0 м ²	0,5×25,97 м	1950 Вт
51-0526-2	14,0 м ²	0,5×28,14 м	2100 Вт
51-0527-2	15,0 м ²	0,5×29,82 м	2250 Вт



REXANT Кабельный теплый пол под плитку 12 Вт/м

Артикул	Площадь	Длина	Мощность
51-0501-3	1,0–1,5 м ²	15 м	170 Вт
51-0502-3	1,5–2,5 м ²	22,5 м	270 Вт
51-0503-3	2,0–3,0 м ²	30 м	370 Вт
51-0504-3	3,5–4,5 м ²	45 м	550 Вт
51-0505-3	4,5–6,0 м ²	59 м	700 Вт
51-0506-3	6,0–8,5 м ²	95 м	1000 Вт
51-0507-3	9,0–12,5 м ²	130 м	1500 Вт
51-0508-3	12,0–17,0 м ²	160 м	1900 Вт
51-0509-3	14,0–19,0 м ²	190 м	2300 Вт



REXANT Нагревательные маты 160 Вт/м²



Артикул	Площадь	Ширина x Длина	Мощность
51-0501	0,7 м ²	0,5×1,4 м	112 Вт
51-0502	1,0 м ²	0,5×2,0 м	160 Вт
51-0503	1,5 м ²	0,5×3,0 м	240 Вт
51-0504	2,0 м ²	0,5×4,0 м	320 Вт
51-0505	2,5 м ²	0,5×5,0 м	400 Вт
51-0506	3,0 м ²	0,5×6,0 м	480 Вт
51-0507	3,5 м ²	0,5×7,0 м	560 Вт
51-0508	4,0 м ²	0,5×8,0 м	640 Вт
51-0509	4,5 м ²	0,5×9,0 м	720 Вт
51-0510	5,0 м ²	0,5×10,0 м	800 Вт
51-0512	6,0 м ²	0,5×12,0 м	960 Вт
51-0514	7,0 м ²	0,5×14,0 м	1120 Вт
51-0516	8,0 м ²	0,5×16,0 м	1280 Вт
51-0519	9,0 м ²	0,5×18,0 м	1440 Вт
51-0520	10,0 м ²	0,5×20,0 м	1600 Вт
51-0524	12,0 м ²	0,5×24,0 м	1920 Вт

REXANT Кабельный теплый пол в стяжку 15 Вт/м

Артикул	Площадь	Длина	Мощность
51-0512-3	0,9–1,2 м ²	10 м	150 Вт
51-0513-3	1,3–2,6 м ²	20 м	300 Вт
51-0514-3	2,7–3,0 м ²	30 м	450 Вт
51-0515-3	3,7–5,0 м ²	40 м	600 Вт
51-0516-3	4,7–6,3 м ²	50 м	750 Вт
51-0517-3	5,6–7,5 м ²	60 м	900 Вт
51-0518-3	7,5–10,0 м ²	80 м	1200 Вт
51-0519-3	9,4–12,5 м ²	100 м	1500 Вт
51-0520-3	11,2–15,0 м ²	120 м	1800 Вт
51-0521-3	13,0–17,5 м ²	140 м	2100 Вт
51-0522-3	15,0–20,0 м ²	160 м	2400 Вт
51-0523-3	17,0–22,5 м ²	180 м	2700 Вт



ТЕПЛЫЙ ПОЛ

Пленочный теплый пол

REXANT

Комплекты пленочного теплого пола

Артикул	Наименование	Мощность	Размеры ш × д	Площадь обогрева
51-0500-4	Пленочный теплый пол RXM 220 -0,5-0,75 (мощность: 165 Вт/0,5×1,5 метра/ S обогрева: 0,75 м²)	165 Вт	0,5×1,5 м	0,75 м²
51-0501-4	Пленочный теплый пол RXM 220 -0,5-1 (мощность: 220 Вт/0,5×2 метра/ S обогрева: 1 м²)	220 Вт	0,5×2 м	1 м²
51-0502-4	Пленочный теплый пол RXM 220 -0,5-1,5 (мощность: 330 Вт/0,5×3 метра/ S обогрева: 1,5 м²)	330 Вт	0,5×3 м	1,5 м²
51-0503-4	Пленочный теплый пол RXM 220 -0,5-2 (мощность: 440 Вт/0,5×4 метра/ S обогрева: 2 м²)	440 Вт	0,5×4 м	2 м²
51-0504-4	Пленочный теплый пол RXM 220 -0,5-2,5 (мощность: 550 Вт/0,5×5 метра/ S обогрева: 2,5 м²)	550 Вт	0,5×5 м	2,5 м²
51-0505-4	Пленочный теплый пол RXM 220 -0,5-3 (мощность: 660 Вт/0,5×6 метра/ S обогрева: 3 м²)	660 Вт	0,5×6 м	3 м²
51-0506-4	Пленочный теплый пол RXM 220 -0,5-3,5 (мощность: 770 Вт/0,5×7 метра/ S обогрева: 3,5 м²)	770 Вт	0,5×7 м	3,5 м²
51-0507-4	Пленочный теплый пол RXM 220 -0,5-4 (мощность: 880 Вт/0,5×8 метра/ S обогрева: 4 м²)	880 Вт	0,5×8 м	4 м²
51-0508-4	Пленочный теплый пол RXM 220 -0,5-5 (мощность: 1100 Вт/0,5×10 метра/ S обогрева: 5 м²)	1100 Вт	0,5×10 м	5 м²
51-0509-4	Пленочный теплый пол RXM 220 -0,5-6 (мощность: 1320 Вт/0,5×12 метра/ S обогрева: 6 м²)	1320 Вт	0,5×12 м	6 м²
51-0510-4	Пленочный теплый пол RXM 220 -0,5-7 (мощность: 1540 Вт/0,5×14 метра/ S обогрева: 7 м²)	1540 Вт	0,5×14 м	7 м²
51-0511-4	Пленочный теплый пол RXM 220 -0,5-8 (мощность: 1760 Вт/0,5×16 м/ S обогрева: 8 м²)	1760 Вт	0,5×16 м	8 м²
51-0512-4	Пленочный теплый пол RXM 220 -0,5-9 (мощность: 1980 Вт/0,5×18 метра/ S обогрева: 9 м²)	1980 Вт	0,5×18 м	9 м²
51-0513-4	Пленочный теплый пол RXM 220 -0,5-10 (мощность: 2200 Вт/0,5×20 метра/ S обогрева: 10 м²)	2200 Вт	0,5×20 м	10 м²
51-0514-4	Пленочный теплый пол RXM 220 -0,5-11 (мощность: 2420 Вт/0,5×22 метра/ S обогрева: 11 м²)	2420 Вт	0,5×22 м	11 м²
51-0515-4	Пленочный теплый пол RXM 220 -0,5-12 (мощность: 2640 Вт/0,5×24 метра/ S обогрева: 12 м²)	2640 Вт	0,5×24 м	12 м²
51-0516-4	Пленочный теплый пол RXM 220 -0,5-13 (мощность: 2860 Вт/0,5×26 метра/ S обогрева: 13 м²)	2860 Вт	0,5×26 м	13 м²
51-0517-4	Пленочный теплый пол RXM 220 -0,5-14 (мощность: 3080 Вт/0,5×28 метра/ S обогрева: 14 м²)	3080 Вт	0,5×28 м	14 м²
51-0518-4	Пленочный теплый пол RXM 220 -0,5-15 (мощность: 3300 Вт/0,5×30 метра/ S обогрева: 15 м²)	3300 Вт	0,5×30 м	15 м²



REXANT

Рулоны пленочного теплого пола

Артикул	Наименование для печати	Ширина	Длина	Толщина	Мощность	В упаковке / в коробке
51-0501-5	Пленочный теплый пол	50 см	150 м	0,338 мм	220 Вт/м²	150 м
51-0502-5		80 см				100 м
51-0503-5		100 см				

REXANT

Комплектующие для пленочного теплого пола

Артикул	Наименование для печати	Текстовое описание	В упаковке / в коробке
51-0505-5	Бутил-научуковая лента 20 м, Ширина 5 см, толщина 0,05 см	Бутил-научуковая лента предназначена для изоляции мест соединений электрических кабелей с инфракрасной греющей пленкой	1
51-0504-5	Монтажный зажим для пленочного пола (мин уп. 50 шт.)		50 / 1000
51-0506-5	Монтажный комплект для пленочного пола (2 монтажных зажима, винил мастика)		1

Терморегуляторы

REXANT

Сенсорные терморегуляторы



Артикул	51-0533	51-0536	51-0564	51-0565
Дисплей	+	+	+	+
Постоянное поддержание	+	+	+	+
Программирование	6 событий/7 дней	5+2 события/6+1 событие /7 дней	-	-
Дисплей	сенсорный	сенсорный	сенсорный	сенсорный
Напряжение питания	220 В	220 В	220 В	220 В
Макс ток нагрузки	16 А	16 А	16 А	16 А
Габариты	86x90x43	86x86x41	82x82x41	82x82x41
Степень защиты	IP 20	IP 20	IP 20	IP 20
Пределы регулирования температуры (+ С)	5 ___ 35	5 ___ 35	5 ___ 40	5 ___ 40
Выносной датчик температуры пола	+	+	+	+
Встроенный датчик температуры воздуха	+	+	-	-
Индикация работы	на сенсорном дисплее	на сенсорном дисплее	на сенсорном дисплее	на сенсорном дисплее
Индикация температуры	+	+	+	+
Часы	+	+	-	-
Цвет	белый	белый	белый/бежевый	белый/бежевый

Терморегуляторы

REXANT

Механические терморегуляторы



	51-0530	51-0531	51-0538	51-0539	51-0562	51-0563
	-	-	+	-	-	-
	+	+	+	+	+	+
	-	-	-	-	-	-
	-	-	ЖК	-	-	-
	220 В	220 В	220 В	220 В	220 В	220 В
	16 А	16 А	16 А	16 А	16 А	16 А
	86x90x43	81x81x14,5	86x86x32	81,5x81,5x52,7	82x82x41	82x82x41
	IP 20	IP 20	IP 20	IP 20	IP 20	IP 20
	5...35	5...35	5...35	5...35	15...45	15...45
	+	+	+	+	+	+
	+	-	-	-	-	-
	светодиод	светодиод	на ЖК дисплее	светодиод	светодиод	светодиод
	-	-	-	-	-	-
	-	-	-	-	-	-
	белый	белый	белый	белый	белый/бежевый	белый/бежевый

Терморегуляторы

REXANT

Электронные и программируемые терморегуляторы



Артикул	51-0532	51-0534	51-0535	51-0537
Дисплей	+	+	+	+
Постоянное поддержание	+	+	+	+
Программирование	6 событий/5 дней + 2 события/2 дня	4 события/7 дней	5+2 события/6+1 событие /7 дней	7 дней
Дисплей	ЖК	ЖК	ЖК + (подсветка кнопок)	ЖК
Напряжение питания	220 В	220 В	220 В	220 В
Макс ток нагрузки	16 А	16 А	16 А	16 А
Габариты	86x90x43	86x86x41,5	89x89x42	86x86x15
Степень защиты	IP 20	IP 20	IP 20	IP 20
Пределы регулирования температуры (+ С)	5...35	5...35	5...35	5...35
Выносной датчик температуры пола	+	+	+	+
Встроенный датчик температуры воздуха	+	+	+	+
Индикация работы	на ЖК дисплее	на ЖК дисплее	на ЖК дисплее	на ЖК дисплее
Индикация температуры	+	+	+	+
Часы	+	+	+	+
Цвет	белый	белый	белый	кремовый

51-0569-1

Бокс для монтажа ВН-01 БОКС

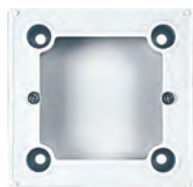

Для накладного монтажа
электроустановочных изделий

Совместим с моделями терморегуляторов:
RX-308B, RX-418H, RX-511H, RX527H

Цвет: белый

Терморегуляторы



	51-0560	51-0561	51-0566	51-0567	51-0568	51-0569
	+	+	+	+	+	+
	+	+	+	+	+	+
	6 событий/5+2 дня	4 события/5+2 дня	-	-	5 событий/7 дней	5 событий/7 дней
	ЖК	ЖК	ЖК	ЖК	ЖК	ЖК
	220 В	220 В	220 В	220 В	220 В	220 В
	16 А	16 А	16 А	16 А	16 А	16 А
	94×87×18	86×86×16	82×82×41	82×82×41	82×82×41	82×82×41
	IP 20	IP 20	IP 20	IP 20	IP 20	IP 20
	5...35	5...35	5...40	5...40	5...40	5...40
	+	+	+	+	+	+
	+	+	-	-	-	-
	на ЖК дисплее	на ЖК дисплее	на ЖК дисплее	на ЖК дисплее	на ЖК дисплее	на ЖК дисплее
	+	+	+	+	+	+
	+	+	+	+	+	+
	белый	кремовый	белый/бежевый	белый/бежевый	белый/бежевый	белый/бежевый

51-0569-2

Бокс для монтажа ВН-01 БОКС



Для накладного монтажа
электроустановочных изделий

Совместим с моделями терморегуляторов:
RX-308В, RX-418Н, RX-511Н, RX527Н

Цвет: бежевый

Саморегулируемый кабель

Рабочее напряжение: 110–120 В, 220–240 В

Максимально поддерживаемая температура при непрерывной работе: +65 °С (149 °F)

Максимально поддерживаемая температура при прекращении работы: +85 °С (185 °F)

Минимальная температура монтажа кабеля: -40 °С

Сопротивление защитного экрана: <math>< 18,2 \text{ Ом/км}</math>

REXANT Пищевой, 10НТМ2-СТ



Артикул	Длина	Мощность
51-0601	2 м	20 Вт
51-0602	4 м	40 Вт
51-0603	6 м	60 Вт
51-0604	8 м	80 Вт
51-0605	10 м	100 Вт
51-0606	15 м	150 Вт
51-0607	20 м	200 Вт
51-0608	25 м	250 Вт

REXANT Для монтажа на трубе и поверхностях 15MSR-PB



Артикул	Длина	Мощность
51-0616	2 м	30 Вт
51-0617	4 м	60 Вт
51-0618	6 м	90 Вт
51-0619	8 м	120 Вт
51-0620	10 м	150 Вт
51-0621	15 м	225 Вт
51-0622	20 м	300 Вт
51-0623	25 м	375 Вт

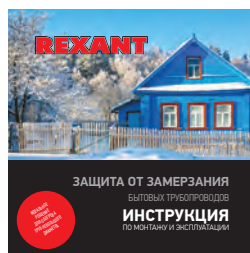

Бухты греющего саморегулируемого кабеля

Рабочее напряжение: 110–120 В, 220–240 В
 Максимально поддерживаемая температура при непрерывной работе: +65 °С (149 °F)
 Максимально поддерживаемая температура при прерывистой работе: 85 °С (185 °F)
 Минимальная температура монтажа кабеля: -40 °С
 Сопротивление защитного экрана: <math>< 18,2 \Omega/\text{км}</math>

REXANT

Бухты



Артикул	Наименование	Длина	Мощность
51-0611	Саморегулируемый греющий кабель 10НТМ2-СТ (пищевой)	100 м	10 Вт/м
51-0612	Саморегулируемый греющий кабель SRL 16-2 (неэкранированный)	300 м	16 Вт/м
51-0613	Саморегулируемый греющий кабель SRL24-2CR (экранированный)	250 м	24 Вт/м
51-0630	Саморегулируемый греющий кабель SRL 16-2CR (экранированный)	200 м	16 Вт/м
51-0631	Саморегулируемый греющий кабель SRL24-2 (неэкранированный)	300 м	24 Вт/м
51-0632	Саморегулируемый греющий кабель SRL30-2 (неэкранированный)		30 Вт/м
51-0633	Саморегулируемый греющий кабель SRL30-2CR (экранированный)	200 м	30 Вт/м

PROCONNECT

Бухты



Артикул	Наименование	Длина	Мощность
51-0624	Саморегулируемый греющий кабель SRL 16-2 (неэкранированный)	300 м	16 Вт/м
51-0625	Саморегулируемый греющий кабель SRL24-2 (неэкранированный)	200 м	24 Вт/м
51-0626	Саморегулируемый греющий кабель SRL24-2 (неэкранированный)	300 м	24 Вт/м
51-0627	Саморегулируемый греющий кабель SRL30-2 (неэкранированный)		20 Вт/м
51-0628	Саморег. греющий кабель SRF24-2CR/SRL24-2CR (экранированный)	200 м	24 Вт/м
51-0629	Саморег. греющий кабель SRF30-2CR/SRL30-2CR (экранированный)		30 Вт/м

REXANT

Комплектующие

Артикул	Наименование	
	51-0609	Набор для концевой заделки кабеля 10НТМ2-СТ
	51-0614	Набор для концевой заделки кабеля SRL 16-2
	51-0615	Набор для концевой заделки кабеля SRL 24-2CR
	51-0610	Сальник с двойной резьбой для 10НТМ2-СТ REXANT

Газовые горелки (резак)

12-0019 Газовая горелка-насадка REXANT GT-19



Диаметр сопла: 22 мм
Размеры: 153×45×72 мм
Вес: 138 гр
Мощность: 1,65 кВт, 1,420 ккал
Температура пламени: 1400 °С(макс.)
Расход газа: 120 гр/ч
Тип газового баллона: ТВ-220 (цанговый)
Топливо: смесь газа бутан/изобутан
Тип поджига: встроенный пьезо

12-0020 Газовая горелка-насадка REXANT GT-20



Диаметр сопла: 22,5 мм
Используемый баллон: Стандартный односторонний 220 г нетто (бутан/изобутан/пропан)
Потребление газовой смеси: 80 г/час
Температура пламени: 1400 °С
Пьезо-поджиг: есть
Вес горелки: 160 г

12-0018 Газовая горелка-насадка REXANT GT-18



Диаметр сопла: 20 мм
Размеры: 153×40×57 мм
Вес: 135 гр
Мощность: 1,1 кВт, 0,946 ккал
Температура пламени: 1400 °С(макс.)
Расход газа: 80 гр/ч
Тип газового баллона: ТВ-220 (цанговый)
Топливо: смесь газа бутан/изобутан
Тип поджига: встроенный пьезо
Материал: Медь + нержавеющая сталь + алюминий + сплав цинка + пластик

12-0021 Газовая горелка-насадка REXANT GT-21



Диаметр сопла: на выходе: 31 мм
Потребление газа: 1017 г/час
Максимальная мощность: 12000 ккал
Температура пламени: 1460 °С
Пьезоподжиг: не предусмотрен
Вес горелки нетто: 365 г
Вес горелки (в blisterной упаковке): 400 г

12-0026 Газовая горелка-насадка REXANT GT-24



Диаметр сопла: 22 мм
Размеры: 153×45×72 мм
Вес: 140 гр
Мощность: 1,65 кВт, 1,420 ккал
Температура пламени: 1400 °С(макс.)
Расход газа: 120 гр/ч
Тип газового баллона: ТВ-220 (цанговый)
Топливо: смесь газа бутан/изобутан
Тип поджига: встроенный пьезо

12-0027 Газовая горелка-насадка REXANT GT-27



Диаметр сопла: 23 мм
Размеры: 270×56×154 мм
Вес: 264 гр
Мощность: 3,54 кВт, 3,052 ккал
Температура пламени: 1500 °С(макс.)
Расход газа: 258 гр/ч
Тип газового баллона: ТВ-220 (цанговый)
Топливо: смесь газа бутан/изобутан
Тип поджига: ручной
Материал: Медь + сталь + алюминий + сплав цинка + пластик

12-0024 Газовая горелка-насадка REXANT GT-24



Диаметр сопла: 10 мм
Размеры: 195×40×60 мм
Вес: 120 гр
Мощность: 1,65 кВт, 1,420 ккал
Температура пламени: 1300 °С(макс.)
Расход газа: 120 гр/ч
Тип газового баллона: ТВ-220 (цанговый)
Топливо: смесь газа бутан, изобутан
Тип поджига: ручной

12-0017 Газовая горелка-насадка REXANT GT-17



Диаметр сопла: 10 мм
Размеры: 195×40×60 мм
Вес: 120 гр
Мощность: 1,65 кВт, 1,420 ккал
Температура пламени: 1300 °С(макс.)
Расход газа: 120 гр/ч
Тип газового баллона: ТВ-220 (цанговый)
Топливо: смесь газа бутан, изобутан
Тип поджига: ручной

12-0023 Газовая горелка-насадка REXANT GT-23



Диаметр сопла: 10 мм
Размеры: 195×40×60 мм
Вес: 120 гр
Мощность: 1,65 кВт, 1,420 ккал
Температура пламени: 1300 °С(макс.)
Расход газа: 120 гр/ч
Тип газового баллона: ТВ-220 (цанговый)
Топливо: смесь газа бутан, изобутан
Тип поджига: ручной

12-0022 Газовая горелка-насадка REXANT GT-22



Диаметр сопла: 32 мм
Размеры: 800×42×82 мм
Вес: 426 гр
Мощность: 2,475 кВт, 2130 ккал
Температура пламени: 1400 °С(макс.)
Расход газа: 180 гр/ч
Тип газового баллона: ТВ-220 (цанговый)
Топливо: смесь газа бутан/изобутан
Тип поджига: ручной
Материал: Медь + алюминий + сталь + сплав цинка + пластик

12-0027 Газовая горелка-насадка REXANT GT-27



Диаметр сопла: 23 мм
Размеры: 270×56×154 мм
Вес: 264 гр
Мощность: 3,54 кВт, 3,052 ккал
Температура пламени: 1500 °С(макс.)
Расход газа: 258 гр/ч
Тип газового баллона: ТВ-220 (цанговый)
Топливо: смесь газа бутан/изобутан
Тип поджига: ручной
Материал: Медь + сталь + алюминий + сплав цинка + пластик

12-0028 Газовая горелка-насадка REXANT GT-27



Пьезоподжиг: Да
Материал корпуса: металл
Материал горелки: Медь + сталь + пластик
Тип газа: пропан
Тип баллона: Односторонний (прональзаемый) баллон
Расход газа: 106 гр/ч
Размеры: 260×103×156 мм
Вес: 470 гр(без баллона)
Мощность: 1,45 кВт, 1,250 ккал



WWW.REXANT.RU • WWW.REXANT.UK • WWW.REXANT.COM • WWW.REXANT.CN

ЭЛЕКТРОФЕН ТЕХНИЧЕСКИЙ

Электрофен технический

12-0052

Электрофен для термоусадки REXANT



Электрофен для термоусадки с терморегулятором 220 В/800-1500 Вт (ZD-509) REXANT 1500 Вт.
Температура: 100-550 °С.
Производительность 200-450 л/мин.
Упаковка: 1/10

12-0054

Электрофен для термоусадки REXANT



Электрофен для термоусадки 220 В/750-1500 Вт (ZD-508) REXANT 1500 Вт.
Температура: 100-550 °С.
Производительность 200-450 л/мин.
Упаковка: 1/10

Пистолеты клеевые электрические

12-0102 Пистолет клеевой малый PROCONNECT



Мощность: 15 Вт
Диаметр
стержня: 7 мм
Упаковка: блистер
В коробке: 36 шт.

12-0103 Пистолет клеевой PROCONNECT



Мощность: 40 Вт
Диаметр
стержня: 11 мм
Упаковка: блистер
В коробке: 48 шт.

12-0104 Пистолет клеевой PROCONNECT



Мощность: 60 Вт
Диаметр
стержня: 11 мм
Упаковка: блистер
В коробке: 48 шт.

12-0108 Пистолет клеевой REXANT



Мощность: 40 Вт
Диаметр
стержня: 11 мм
Упаковка: блистер
В коробке: 36 шт.

12-0105 Пистолет клеевой REXANT



Мощность: 100 Вт
Диаметр
стержня: 11 мм
Упаковка: блистер
В коробке: 36 шт.

12-0111 Пистолет клеевой REXANT



Мощность: 60 Вт
Диаметр
стержня: 11 мм
Упаковка: кейс
В коробке: 24 шт.

12-0113 Пистолет клеевой малый REXANT



Мощность: 60 Вт
Диаметр
стержня: 7 мм
Упаковка: блистер
В коробке: 36 шт.

12-0114 Пистолет клеевой ПРОФИ REXANT



Мощность: 60 Вт
Диаметр
стержня: 11 мм
Упаковка: блистер
В коробке: 36 шт.

12-0115 Пистолет клеевой ПРОФИ REXANT



Мощность: 100 Вт
Диаметр
стержня: 11 мм
Упаковка: блистер
В коробке: 36 шт.



Инструмент для обжима клемм и наконечников

Инструмент Обжим изолированных клемм



Артикул	Модель	Рабочий диапазон	Исполнение	Материал ручек
12-3014	HT-301H, TL-336H REXANT	0,5-1,0/1,5-2,5/4-6 мм ²	Высокопрочная закаленная сталь	ABS пластик
12-3016	HT-301N, TL-336N REXANT	1,5/2,5/6/10 мм ²		
12-3021	HT-301W, TL-336W REXANT	0,5-1,0/1,5-2,5/4-6 мм ²		
12-3014-4	HT-301H, HY-301H PROCONNECT	0,5-1,0/1,5-2,5/4-6 мм ²	Закаленная сталь	Высокопрочный пластик
12-3016-4	HT-301N, HY-336N PROCONNECT	1,5/2,5/6/10 мм ²		
12-3021-4	HT-301W, HY-336W PROCONNECT	0,5-1,0/1,5-2,5/4-6 мм ²		

Цвет ручек: Красный Синий Зеленый

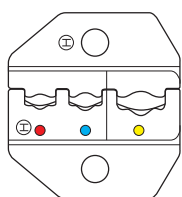

12-3014/12-3014-4

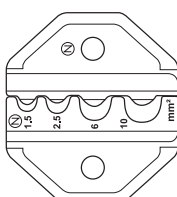

12-3016/12-3016-4

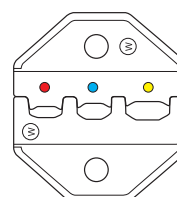

12-3021/12-3021-4

Типы обжимаемых клемм



12-3053 Кримпер



Кримпер для обжима кабельных наконечников 1,25 - 2,0 мм², (HT-1MA) (TL-1MA) REXANT
Упаковка: 1/40

12-3116 Кримпер



Кримпер для обжима изолированных клемм 0,5 - 2,5 мм²
HT-301N, HS-0325
Стр. производства: Тайвань
Исполнение: высокоуглеродистая сталь
Материал ручек: высококачественный пластик с противоскользящим покрытием
Упаковка: 1/40

Обжим неизолированных клемм

Инструмент Обжим неизолированных клемм



Артикул	Модель	Рабочий диапазон	Исполнение	Материал ручек
12-3001	HT-230 C, TL-236 C REXANT	0,5-1,0/1,5-2,5/4-6 мм ²	Высокопрочная закаленная сталь	ABS пластик
12-3020	HT-301 U, TL-336 U REXANT	0,3-2,0 мм ²	Закаленная сталь	Высокопрочный пластик
12-3001-4	HT-230 C, HY-236 C PROCONNECT	0,5-1,0/1,5-2,5/4-6 мм ²	Закаленная сталь	Высокопрочный пластик

Цвет ручек: Красный Синий Зеленый

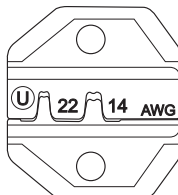
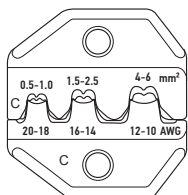

Типы обжимаемых клемм

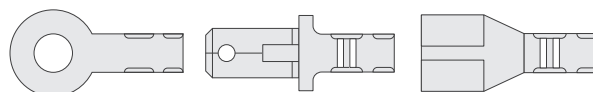

12-3031 Кримпер REXANT



Кримпер для обжима клемм неизолированных 0,35 - 6,0 мм², (HT-202A) (TL-202A)
Упаковка: 1/50

12-3031-4 Кримпер PROCONNECT



Кримпер для обжима клемм неизолированных 0,35 - 6,0 мм², (HT-202A) (HY-202A)
Упаковка: 1/50

12-3032 Кримпер REXANT



Кримпер для обжима клемм разных типов 0,10 - 6,0 мм², (HT-202B) (TL-202B)
Упаковка: 1/50

12-3032-4 Кримпер PROCONNECT



Кримпер для обжима клемм разных типов 0,10 - 6,0 мм², (HT-202B) (HY-202B)
Упаковка: 1/50

12-3101 Кримпер



Кримпер для обжима неизолированных клемм 0,5 - 6,0 мм², HT-230 °C, HT-03B
Стр. производства: Тайвань
Исполнение: высокоуглеродистая сталь
Материал ручек: высококачественный пластик с противоскользящим покрытием
Упаковка: 1/40

Обжим неизолированных наконечников и гильз

12-3041 Кримпер PROCONNECT



Кримпер для обжима наконечников и гильз (HT-6010) (HY-16L)
Упаковка: 1/20

12-3051 Кримпер PROCONNECT



Кримпер для обжима наконечников и гильз 6,0 - 26 мм², (HT-25 L) (HY-25L)
Упаковка: 1/10

Обжим наконечников и гильз

12-3055

Кримпер



Кримпер для обжима силовых наконечников и гильз 6, 10, 16, 25, 35, 50 мм² (HT-2515) (TL-2515) (HX-50B) REXANT
Упаковка: 1/10

12-3057

Кримпер



Кримпер для обжима силовых наконечников и гильз 25, 35, 50, 70, 95, 120, 150 мм² (HT-2517) (HY-6120) (HX-120B) REXANT
Упаковка: 1/10

Обжим штыревых наконечников

Инструмент

Обжим штыревых наконечников



Артикул	Модель	Рабочий диапазон	Исполнение	Материал ручек
12-3019	HT-301 S, TL-336 S REXANT	6.0/10/16 мм ²	Высокопрочная закаленная сталь	ABS пластик
12-3013	HT-301 E, TL-336 E REXANT	0.5/0.75/1.0/1.5/2.5/4.0 мм ²	Высокопрочная закаленная сталь	ABS пластик
12-3019-4	HT-301 S, HY-336 S PROCONNECT	6.0/10/16 мм ²	Закаленная сталь	Высокопрочный пластик
12-3013-4	HT-301 E, HY-336 E PROCONNECT	0.5/0.75/1.0/1.5/2.5/4.0 мм ²	Закаленная сталь	Высокопрочный пластик

Цвет ручек:

Красный

Синий

Зеленый

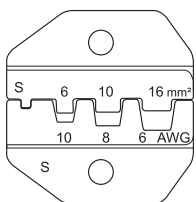

12-3019/12-3019-4

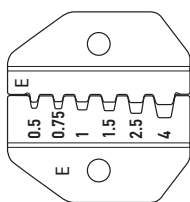

12-3013/12-3013-4

Типы обжимаемых наконечников

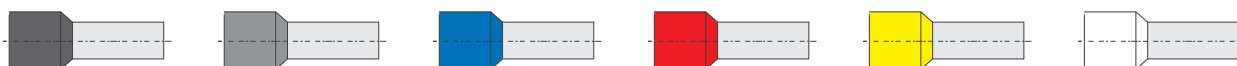

12-3113

Кримпер REXANT



Кримпер для обжима неизолированных наконечников 0.25 - 6.0 мм² (HT-301E) (HS-06WF)
Упаковка: 1/40

Инструмент

Обжим штыревых наконечников



Артикул	Модель	Рабочий диапазон
12-3205	HT-866, HSC8 6-6 REXANT	0.08-6 мм ²
12-3202	HT-864, TL-864 REXANT	0.25-6 мм ²
12-3202-4	HT-864, HY-UD64 PROCONNECT	
12-3206	HT-8164, TL-8164 REXANT	6-16 мм ²

Цвет ручек:

Красный

Синий

Зеленый

Черный

Обжим коаксиальных разъёмов

Инструмент Обжим коаксиальных наконечников



Артикул	Модель	Тип кабеля
12-3203	HT-106 A/D, TL-106-A/D REXANT	RG-58, RG-59, RG-62
12-3204	HT-106-E, TL-106E REXANT	RG-58, RG-6, RG-11, RG-213
12-3204-4	HT-106-E, TL-106E PROCONNECT	RG-58, RG-6, RG-11, RG-213

Цвет ручек:	Красный	Синий	Зеленый	Черный
-------------	---------	-------	---------	--------

Инструмент Обжим коаксиальных наконечников



Артикул	Модель	Тип кабеля
12-3015	HT-301 J, TL-336 J REXANT	RG-174, RG-179, Fiber Optic
12-3212	HT-301 A, TL-336 A REXANT	RG-59, RG-58, RG-62
12-3213	HT-301 G, TL-336 G REXANT	RG-59, RG-58, RG-62, RG-174, Fiber Optic
12-3214	HT-301 PA, TL-236 PA REXANT	RG-58, RG-59, RG-62, RG-6
12-3215	HT-301 K, TL-336 K REXANT	RG-8, RG-11, RG-174, RG-179, RG-213
12-3212-4	HT-301 A, HY-336 A PROCONNECT	RG-59, RG-58, RG-62
12-3213-4	HT-301 G, HY-336 G PROCONNECT	RG-59, RG-58, RG-62, RG-174, Fiber Optic
12-3214-4	HT-301 PA, HY-236 PA PROCONNECT	RG-58, RG-59, RG-62, RG-6

Цвет ручек:	Красный	Синий	Зеленый	Черный
-------------	---------	-------	---------	--------

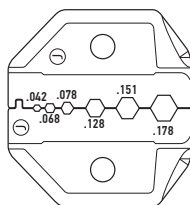

12-3015

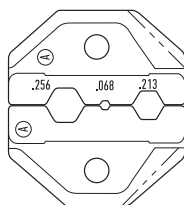

12-3212/12-3212-4

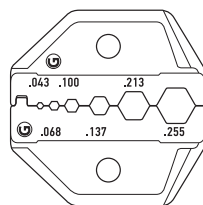

12-3213/12-3213-4

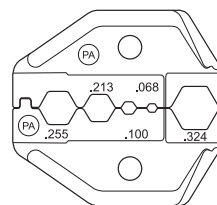

12-3214/12-3214-4

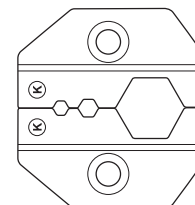

12-3215



Инструмент для зачистки и заделки

12-4201 Инструмент для заделки REXANT



Инструмент для заделки и обрезки витой пары T10, (HT-3141) (TL-3141) REXANT
Упаковка: 1/1000

12-4201-4 Инструмент для заделки PROCONNECT



Инструмент для заделки и обрезки витой пары T10, (HT-3141) (HY-3141) PROCONNECT
Упаковка: 1/1000

12-4221 Инструмент для заделки REXANT



Инструмент для заделки витой пары, (HT-3140) (TL-3140) REXANT
Упаковка: 1/500

12-4222 Инструмент для заделки REXANT



Инструмент для заделки и обрезки витой пары T10, (HT-3240) (TL-3240) REXANT
Упаковка: 1/1000

12-4224 Красс-нож для заделки и обрезки



Сменный аксессуар для инструмента REXANT 12-4222

12-4231 Инструмент для заделки REXANT



Инструмент для заделки и обрезки витой пары MINI, (HT-318M) (TL-318M) REXANT
Упаковка: 1/1000

12-4511 Забивка шлейфа



Забивка шлейфа, (HT-315DR) (TL-315DR)
Для забивки 4-х и 5-и парных коннекторов T10-типа
Упаковка: 1/25

Инструмент для зачистки и заделки

12-3033 Кримпер REXANT



Кримпер для обжима наконечников, клемм, зачистка провода, (HT-204) (TL-204)
Упаковка: 1/100

Инструмент Инструмент для зачистки многожильного кабеля



Артикул	Модель	Рабочий диапазон
12-4001	HT-150B, TL-700D REXANT	0.2 - 6 мм ²
12-4001-4	HT-150B, HY-150B PROCONNECT	

Упаковка: 1/50

Инструмент Инструмент для зачистки моножильного кабеля



Артикул	Модель	Рабочий диапазон
12-4002	HT-369 A, TL-701 A REXANT	0.5/1.2/1.5/2.0 мм ²
12-4003	HT-369 B, TL-701 B REXANT	1.0/1.6/2.0/2.6/3.2 мм ²
12-4004	HT-369 с TL-701 C REXANT	0.6 - 3.2 мм ²

Упаковка: 1/50

Цвет ручек: Красный Синий Зеленый

Инструмент Инструмент для зачистки кабеля и обжима наконечников



Артикул	Модель	Рабочий диапазон
12-4005	HT-766, TL-766 REXANT	0.2 - 6.0 мм ²
12-4005-4	HT-766, HY-371 PROCONNECT	

Упаковка: 1/50

12-4031 Инструмент для зачистки REXANT



Инструмент для зачистки кабеля, (HT-223) (HY-223) Упаковка: 1/100

12-4015-4 Инструмент для зачистки PROCONNECT



Инструмент для зачистки коаксиального кабеля 0.2 - 6 мм² (HY-0525) Упаковка: 1/50

12-4017-4 Инструмент для зачистки REXANT



Инструмент для зачистки кабеля 6.0/4.0/2.5/1.5/1.0/0.5 мм² (HY-342) Упаковка: 1/100

Инструмент для зачистки и заделки

Инструмент для зачистки кабеля



Артикул	Модель	Рабочий диапазон
12-4021	HT-5021, TL-5021 REXANT	0,2 - 5,5 мм ²
12-4022	HT-5022, TL-5022 REXANT	0,15 - 2,0 мм ²
12-4023	HT-5023 TL-5023 REXANT	0,05 - 0,5 мм ²
12-4024	HT-1041 HS-1041 PROCONNECT	0,9 - 0,6 мм ²
12-4025	HT-1042 HS-1042 PROCONNECT	0,2 - 1,25 мм ²
12-4026	HT-1043 HS-1043 PROCONNECT	0,25 - 0,65 мм ²

Упаковка: 1/100

Цвет ручек:

Красный

Синий

Зеленый

Оранжевый

Инструмент для зачистки витой пары

12-4042 Инструмент для зачистки REXANT



Инструмент для зачистки и обрезки витой пары, (HT-S-501B) (TL-S501B) Упаковка: 1/100

12-4042-4 Инструмент для зачистки PROCONNECT



Инструмент для зачистки и обрезки витой пары, (HT-S-501B) (HY-P-501H) Упаковка: 1/100

12-4053 Инструмент для зачистки REXANT



Инструмент для продольной зачистки кабеля 25 - 36 мм² (HT-335) (TL-335) Упаковка: 1/50

12-4052 Инструмент для зачистки REXANT



Инструмент для продольной зачистки кабеля 10 - 35 мм² (HT-325) (TL-325) Упаковка: 1/50

12-4402 Инструмент для обрезки медных и алюминиевых кабелей REXANT



Обрезка медных и алюминиевых кабелей большого сечения — довольно сложная и трудоемкая задача. Инструмент 12-4402 с легкостью справится с подобной задачей. При работе с медными и алюминиевыми кабелями очень важно, чтобы их обрезка была совершена без деформаций и сколов. Данный инструмент позволит выполнить подобную работу качественно и аккуратно. Дальнейшая заделка проводов не вызовет затруднений и обеспечит хорошее соединение. Все манипуляции производятся одной рукой, чему способствует удобная конструкция инструмента. Руки не будут скользить из-за прорезиненных рукояток.
Сечение провода: 32 - 240 мм²
Модель: HT-325A, HS-325A
Упаковка: 1/10

Инструмент для зачистки коаксиального кабеля

12-4011 Инструмент для зачистки REXANT



Инструмент для зачистки коаксиального кабеля RG-58, RG-59, RG-6, (HT-332) (TL-332) REXANT
Упаковка: 1/100

12-4011-4 Инструмент для зачистки PROCONNECT



Инструмент для зачистки коаксиального кабеля RG-58, RG-59, RG-6, (HT-332) (HY-332) PROCONNECT
Упаковка: 1/100

Инструмент для зачистки коаксиального кабеля

12-4012 Инструмент для зачистки REXANT



Инструмент для зачистки коаксиального кабеля (3 ножа) RG-58, RG-59, (HT-312) (CT-312B) Упаковка: 1/50

12-4013 Инструмент для зачистки PROCONNECT



Инструмент для зачистки коаксиального кабеля RG-58, RG-59, RG-6, (HT-372) (HY-372) Упаковка: 1/200

12-4016-4 Инструмент для зачистки и обрезки



Инструмент для зачистки и обрезки (HY-302) PROCONNECT Упаковка: 1/50

Инструмент для телефонного и компьютерного кабеля

12-3400 Кримпер-тестер кабеля REXANT



Кримпер-тестер для обжима
 • Обжим
 • Снятие изоляции
 • Резка проводов
 Тип обжимаемых коннекторов:
 RJ-45 (8P8C), RJ-12 (6P6C), RJ-11 (6P4C и 6P2C), RJ-10 (4P4C)
 • Тестер витой пары: RJ-45 (8P8C), RJ-12 (6P6C), RJ-11 (6P4C и 6P2C), RJ-10 (4P4C)
 Упаковка: 1/20

12-3401 HT-2094C/TL-2094C REXANT



Кримпер для обжима телефонный
 • Обжим
 • Снятие изоляции
 • Резка проводов
 Тип обжимаемых коннекторов:
 • 4P-4C
 • 4P-2C
 Упаковка: 1/50

12-3401-4 HT-2094C/HY-2094C PROCONNECT



Кримпер для обжима телефонный
 • Обжим
 • Снятие изоляции
 • Резка проводов
 Тип обжимаемых коннекторов:
 • 4P-4C
 • 4P-2C
 Упаковка: 1/50

12-3412 HT-2096C/TL-2096C REXANT



Кримпер для обжима телефонный
 • Обжим
 • Снятие изоляции
 • Резка проводов
 Тип обжимаемых коннекторов:
 • 6P-6C
 • 6P-4C
 • 6P-2C
 Упаковка: 1/50

12-3412-4 HT-2096C/HY-2096C PROCONNECT



Кримпер для обжима телефонный
 • Обжим
 • Снятие изоляции
 • Резка проводов
 Тип обжимаемых коннекторов:
 • 6P-6C
 • 6P-4C
 • 6P-2C
 Упаковка: 1/50

12-3413 HT-2096T/TL-206M REXANT



Кримпер для обжима телефонный
 • Обжим/Снятие изоляции/
 Резка проводов
 Тип обжимаемых коннекторов:
 • 6P-6C/6P-4C/6P-2C
 Сменный модуль: 6P
 Металлическая защитная панель, предохраняющая от порезов
 Упаковка: 1/80

12-3423 HT-546R/TL-546R REXANT



Кримпер для обжима телефонный 2-в-1
 • Обжим
 • Снятие изоляции
 • Резка проводов
 Тип обжимаемых коннекторов: 6P-4C/4P-4C
 Храповый механизм, гарантирующий полный цикл опрессовки
 Упаковка: 1/50

12-3423-1 HT-546R/TL-N546R



Кримпер для обжима телефонный 2-в-1
 • Обжим
 • Снятие изоляции
 • Резка проводов
 Тип обжимаемых коннекторов:
 • 6P-6C/4P-4C
 Храповый механизм гарантирующий полный цикл опрессовки
 Упаковка: 1/50

ССЫЛКА
НА ВИДЕО



Инструмент для телефонного и компьютерного кабеля

12-3432

HT-568R/TL-568R REXANT



ССЫЛКА
НА ВИДЕО



Кримпер для обжима телефонный 2-в-1
 • Обжим
 • Снятие изоляции
 • Резка проводов
 Тип обжимаемых коннекторов:
 • 8P-8C/6P-6C
 Храповый механизм, гарантирующий
 полный цикл опрессовки
 Упаковка: 1/50

12-3432-1

HT-568R/TL-568R



ССЫЛКА
НА ВИДЕО



Кримпер для обжима телефонный 3-в-1
 • Обжим
 • Снятие изоляции
 • Резка проводов
 Тип обжимаемых коннекторов:
 • 8P-8C/6P-6C
 Храповый механизм, гарантирующий
 полный цикл опрессовки
 Упаковка: 1/50

12-3432-4

HT-568R/HY-568R PROCONNECT



Кримпер для обжима телефонный 2-в-1
 • Обжим
 • Снятие изоляции
 • Резка проводов
 Тип обжимаемых коннекторов:
 • 8P-8C/6P-6C
 Храповый механизм, гарантирующий
 полный цикл опрессовки
 Упаковка: 1/50

12-3432-6

HT-568R/HY-N5684R PROCONNECT



Кримпер для обжима телефонный 3-в-1
 • Обжим
 • Снятие изоляции
 • Резка проводов
 Тип обжимаемых коннекторов:
 • 8P-8C/6P-6C
 Храповый механизм, гарантирующий
 полный цикл опрессовки
 Упаковка: 1/50

12-3434

HT-500R/TL-500R REXANT



Кримпер для обжима телефонный 2-в-1
 • Обжим
 • Снятие изоляции
 • Резка проводов
 Тип обжимаемых коннекторов:
 • 8P-8C/6P-4C
 Храповый механизм, гарантирующий
 полный цикл опрессовки
 Упаковка: 1/50

12-3434-1

HT-500R/TL-500R



Кримпер для обжима телефонный 2-в-1
 • Обжим
 • Снятие изоляции
 • Резка проводов
 Тип обжимаемых коннекторов:
 • 8P-8C/6P-4C
 Храповый механизм, гарантирующий
 полный цикл опрессовки
 Упаковка: 1/50

12-3434-4

HT-500R/HY-500R PROCONNECT



Кримпер для обжима телефонный 2-в-1
 • Обжим
 • Снятие изоляции
 • Резка проводов
 Тип обжимаемых коннекторов:
 • 8P-8C/6P-4C
 Храповый механизм, гарантирующий
 полный цикл опрессовки
 Упаковка: 1/50

12-3441

HT-200/TL-315 REXANT



Кримпер для обжима телефонный 3-в-1
 • Обжим
 • Снятие изоляции
 • Резка проводов
 Тип обжимаемых коннекторов:
 • 8P-8C/6P-6C/4P-4C
 Упаковка: 1/50

12-3441-4

HT-200/HT-315 PROCONNECT



Кримпер для обжима телефонный 3-в-1
 • Обжим
 • Снятие изоляции
 • Резка проводов
 Тип обжимаемых коннекторов:
 • 8P-8C/6P-6C/4P-4C
 Упаковка: 1/50

12-3442

HT-200R/TL-200R REXANT



Кримпер для обжима телефонный 3-в-1
 • Обжим
 • Снятие изоляции
 • Резка проводов
 Тип обжимаемых коннекторов:
 • 8P-8C/6P-6C/4P-4C
 Храповый механизм, гарантирующий
 полный цикл опрессовки
 Упаковка: 1/50

12-3442-1

HT-200R/TL-200R (ТАЙВАНЬ)



Кримпер для обжима телефонный 3-в-1
 • Обжим
 • Снятие изоляции
 • Резка проводов
 Тип обжимаемых коннекторов:
 • 8P-8C/6P-6C/4P-4C
 Храповый механизм, гарантирующий
 полный цикл опрессовки
 Упаковка: 1/50

12-3442-4

HT-200R/HY-200R PROCONNECT



Кримпер для обжима телефонный 3-в-1
 • Обжим
 • Снятие изоляции
 • Резка проводов
 Тип обжимаемых коннекторов:
 • 8P-8C/6P-6C/4P-4C
 Храповый механизм, гарантирующий
 полный цикл опрессовки
 Упаковка: 1/50

Инструмент для телефонного и компьютерного кабеля

12-3443 HT-468S/TL-468S REXANT



ССЫЛКА
НА ВИДЕО



- Кримпер для обжима телефонный 3-в-1
- Обжим
 - Снятие изоляции
 - Резка проводов
- Тип обжимаемых коннекторов:
• 8P-8C / 6P-6C / 4P-4C Упаковка: 1/50

12-3450-4 Кримпер для обжима



- Кримпер для обжима • Обжим
- Снятие изоляции
 - Резка проводов
- Тип обжимаемых коннекторов:
• 8P8C / 6P6C
Упаковка: 1/50

12-3451 HT-210N/TL-210N REXANT



ССЫЛКА
НА ВИДЕО



- Кримпер для обжима телефонный
- Обжим
 - Снятие изоляции
 - Резка проводов
- Тип обжимаемых коннекторов:
• 8P-8C
Упаковка: 1/50

12-3451-4 HT-210N/HY-210C PROCONNECT



- Кримпер для обжима телефонный 2-в-1
- Обжим
 - Снятие изоляции
 - Резка проводов
- Тип обжимаемых коннекторов:
• 8P-8C
Упаковка: 1/50

12-3452 HT-210T/TL-218M REXANT



- Кримпер для обжима телефонный
- Обжим
 - Снятие изоляции
 - Резка проводов
- Тип обжимаемых коннекторов:
• 8P-8C
Упаковка: 1/50

12-3453 HT-808/HT-AP-1 REXANT



- Кримпер для обжима телефонный
- Обжим
 - Снятие изоляции
 - Резка проводов
- Тип обжимаемых коннекторов:
• 8P-8C
Упаковка: 1/50

12-6104 Набор для обжима



- Набор для обжима (HT-568R + HT-C004)
в блистере
Упаковка: 1/20

Отвертки

12-4701 Набор отверток для точечных работ REXANT

Набор: 32 предмета



12-4702 Набор отверток для точечных работ REXANT

Комплект: 37 предметов



12-4703 Набор отверток REXANT

Набор из 7 предметов
 SL3×75 мм
 SL5×75 мм
 SL6×100 мм
 SL6×150 мм
 PH0×75 мм
 PH1×75 мм
 PH2×100 мм



12-4704 Набор отверток для точечных работ REXANT

Комплект: 16 предметов



12-4705 Отвертка REXANT

Тип: насадками
 Насадки: 6 шт.
 Длина: 150 мм
 Шлиц: PH3
 Рукоятка: двухкомпонентная



12-4711 Отвертка «Электрика»

Тип: плоская
 Длина: 75 мм
 Шлиц: SL3
 Стержень: инструментальная сталь с изоляцией
 Рукоятка: двухкомпонентный пластик с изоляцией



12-4712 Отвертка «Электрика»

Тип: плоская
 Длина: 100 мм
 Шлиц: SL4
 Стержень: инструментальная сталь с изоляцией
 Рукоятка: двухкомпонентный пластик с изоляцией



Отвертки

12-4713 Отвертка «Электрика»



12-4715 Отвертка «Электрика»



12-4717 Отвертка «Электрика»



12-4721 Отвертка REXANT



12-4723 Отвертка REXANT



12-4725 Отвертка REXANT



12-4727 Отвертка REXANT



12-4729 Отвертка REXANT



12-4741 Отвертка комбинированная



12-4743 Отвертка комбинированная



12-4714 Отвертка «Электрика»



12-4716 Отвертка «Электрика»



12-4718 Отвертка «Электрика»



12-4722 Отвертка REXANT



12-4724 Отвертка REXANT



12-4726 Отвертка REXANT



12-4728 Отвертка REXANT



12-4730 Отвертка REXANT



12-4742 Отвертка комбинированная



Наборы инструментов

12-4421 Съемник стопорных колец REXANT



Модель: (HT-755) (HY-755)
Упаковка: 1/50

12-4451 Микродрель с насадками в кейсе REXANT



Модель: (HT-800) (HY-DP09)
Упаковка: 1/20

12-4453 Микродрель с 27-ю насадками в кейсе

Микродрель с 27-ю насадками в кейсе REXANT предназначена для работы с малогабаритными изделиями. С помощью легко заменяемых насадок микро-дрель можно применять для сверления, полировки, шлифовки, гравировки, резки и т.п. В комплект входит микродрель, блок питания и 27 различных насадок. Напряжение питания 12 В.



12-6041 Набор часовых отверток REXANT



Тип: «TORX»
Модель: (HT-5214) (HY-5214)
Упаковка: 1/100

12-6050 Набор часовых отверток REXANT



Комплект: 6 предметов
Модель: (HT-06) (HY-6)
Упаковка: 1/250

12-6051 Набор часовых отверток REXANT



Комплект: 16 предметов
Модель: (HT-16) (HY-16)
Упаковка: 1/100

12-6071 Набор инструмента REXANT



Тип: «HOBBY»
Модель: (HT-126) (HY-126)
Упаковка: 1/60

12-6101 Набор для СКС REXANT



Модель: HT-K500RT
Комплект: (500R + 501A + Тестер)
Упаковка: 1/10

12-6103 Набор инструмента REXANT



Модель: HT-K4015
Комплект: Заделка Сеть + Коаксиал + Тестер
Упаковка: 1/10



Рулетки

REXANT Рулетка «Стандарт»



Артикул	Длина	Ширина
12-9000	3 м	16 мм
12-9001	3 м	19 мм
12-9002	5 м	25 мм
12-9003	10 м	25 мм



REXANT Рулетка «Профи»



Артикул	Длина	Ширина
12-9004	3 м	16 мм
12-9005	5 м	19 мм
12-9006	5 м	25 мм
12-9007	10 м	25 мм



Штангенциркуль

12-9100 Электронный штангенциркуль REXANT



Материал корпуса: пластик
Материал штанги: нержавеющая сталь
Длина: 150 мм
Размер шага: 0,1 мм

12-9101 Штангенциркуль ШЦ - 150 мм PROCONNECT



Материал: закаленная сталь
Длина: 150 мм
Размер шага: 0,1 мм

12-9110 Микрометр МК 0-25 мм PROCONNECT



Материал: закаленная сталь
Диапазон: 0-25 мм
Размер шага: 0,01 мм

12-9100-8 Электронный штангенциркуль



Материал корпуса: пластик
Материал штанги: нержавеющая сталь
Длина: 150 мм
Размер шага: 0,1 мм

Инструмент для стяжек

12-4541 Для стяжек ПС-100



В упаковке: 1 шт.
В коробке: 100 шт.

12-4521 Для стяжек ПС-600 А REXANT



В упаковке: 1 шт.
В коробке: 50 шт.

Ножи

12-4900 Нож с сегментированным лезвием



Лезвие: 18 мм
Корпус: металлический, обрезиненный
В упаковке: 1 шт.
В коробке: 144 шт.

12-4901 Нож с сегментированным лезвием



Лезвие: 18 мм
Корпус: ABS пластик, обрезиненный
В упаковке: 1 шт.
В коробке: 144 шт.

12-4902 Нож с сегментированным лезвием



Лезвие: 9 мм
Корпус: ABS пластик
В упаковке: 1 шт.
В коробке: 288 шт.

12-4903 Нож с сегментированным лезвием



Лезвие: 18 мм
Корпус: ABS пластик
В упаковке: 1 шт.
В коробке: 288 шт.

12-4904 Нож с сегментированным лезвием



Лезвие: 9 мм
Корпус: ABS пластик
В упаковке: 1 шт.
В коробке: 576 шт.

12-4905 Нож с сегментированным лезвием



Лезвие: 9 мм
Корпус: ABS пластик, с клипсой
В упаковке: 1 шт.
В коробке: 576 шт.

12-4906 Нож с сегментированным лезвием



Лезвие: 9 мм
Корпус: металл, с клипсой
В упаковке: 1 шт.
В коробке: 576 шт.

12-4907 Нож с трапециевидным выдвижным лезвием



Лезвие: трапеция
Корпус: металл
В упаковке: 1 шт.
В коробке: 144 шт.

12-4908 Нож с трапециевидным выдвижным лезвием

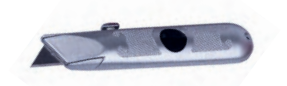

Лезвие: трапеция
Корпус: металл
В упаковке: 1 шт.
В коробке: 72 шт.

12-4909 Нож с перовым лезвием



Лезвие: перовое
Корпус: металл
В упаковке: 1 шт.
В коробке: 288 шт.

12-4910 Нож с перовым лезвием



Лезвие: перовое, 5 запасных
Корпус: металл
В упаковке: 1 шт.
В коробке: 288 шт.

12-4911 Лезвия перовые



Лезвие: перовое
Корпус: пластик
В упаковке: 5 шт.
В коробке: 200 шт.

12-4912 Сегментированное лезвие



Лезвие: 18 мм
В упаковке: 5 шт.

12-4913 Сегментированное лезвие



Лезвие: 9 мм
В упаковке: 5 шт.

12-4301-8 Скальпель малый остроконечный СО-01



Материал: нержавеющая медицинская сталь
Размер: 130 мм

12-4306-8 Скальпель малый СК-01 120



Материал: нержавеющая медицинская сталь
Размер: 120 мм

12-4303-8 Скальпель средний остроконечный СО-03



Материал: нержавеющая медицинская сталь
Размер: 150 мм

12-4308-8 Скальпель средний СК-03



Материал: нержавеющая медицинская сталь
Размер: 150 мм



Губцевый инструмент

12-4611-4 Плоскогубцы



Тип: комбинированные
Длина: 160 мм
PROCONNECT

12-4612-4 Плоскогубцы



Тип: комбинированные
Длина: 160 мм
PROCONNECT

12-4613-4 Бокорезы



Длина: 160 мм
PROCONNECT

12-4614-4 Тонкогубцы



Длина: 160 мм
PROCONNECT

12-4615-4 Тонкогубцы



Тип: изогнутые
Длина: 160 мм
PROCONNECT

12-4616-4 Круглогубцы



Круглогубцы
Длина: 160 мм
PROCONNECT

Губцевый инструмент

12-4617-4 Плоскогубцы



Тип: для зачистки проводов
Длина: 160 мм
PROCONNECT

12-4618-4 Кусачки



Тип: торцевые
Длина: 160 мм
PROCONNECT

12-4619-4 Клещи переставные



Длина: 200 мм
PROCONNECT

12-4620-4 Клещи переставные



Длина: 250 мм
PROCONNECT

12-4621-4 Ножницы по металлу правые



Длина: 260 мм
PROCONNECT

12-4622-4 Ножницы по металлу прямые



Длина: 260 мм
PROCONNECT

12-4623-4 Ножницы по металлу левые



Длина: 260 мм
PROCONNECT

12-4624-4 Кабелерез



Длина: 200 мм
PROCONNECT

12-4625-4 Кабелерез



Длина: 250 мм
PROCONNECT

12-4626-4 Тонкогубцы удлиненные изогнутые



Угол: 90°
PROCONNECT

12-4627-4 Тонкогубцы удлиненные изогнутые



Угол: 45°
PROCONNECT

12-4628-4 Тонкогубцы удлиненные прямые



PROCONNECT

12-4630-4 Тонкогубцы сжим загнутый



Длина: 180 мм
PROCONNECT

12-4631-4 Кусачки для пластика



Длина: 115 мм
PROCONNECT

12-4632-4 Щипцы для стопорных колец



Длина: 180 мм
PROCONNECT

12-4633-4 Разводной ключ



Длина: 200 мм
PROCONNECT

12-4634-4 Разводной ключ



Длина: 160 мм
PROCONNECT

Телескопический инструмент

12-4801 Телескопическое зеркало



Зеркало: диаметр 57 мм
Механизм шарнирного типа (поворот 360°)
Длина инструмента 240...920 мм
Материал: нержавеющая сталь
Рукоятка покрыта высококачественным синтетическим материалом

12-4811 Магнит телескопический REXANT



Длина инструмента от 130 до 640 мм
Вес удержания магнитом < 1,6 кг
Материал: Нержавеющая сталь

12-4812 Магнит телескопический REXANT



Длина инструмента от 160 до 850 мм
Вес удержания магнитом < 2,3 кг
Материал: нержавеющая сталь
Рукоятка покрыта высококачественным синтетическим материалом

12-4813 Магнит телескопический и зеркало REXANT



Длина инструмента от 280 до 430 мм
Механизм шарнирного типа (поворот 360°)
Вес удержания магнитом < 450 г
Материал: нержавеющая сталь
Рукоятка покрыта высококачественным синтетическим материалом

12-4814 Захват магнитный гибкий Rexant



Длина: 463,6 мм
Удержание: 1 кг

12-4815 Захват магнитный гибкий Rexant



Длина: 610 мм
Удержание: 2 кг
Цанговый зажим: 4 лапки
Встроенный светодиодный фонарик

12-4816 Захват магнитный Rexant



Длина: 610 мм
Удержание: 2 кг
Цанговый зажим: 4 лапки

12-4821 Телескопический инструмент (набор 4 пр.)



Зеркало диаметром 57 мм на телескопической рукоятке (длина инструмента от 240 до 924 мм), с механизмом шарнирного типа (поворот 360°).
Магнит на телескопической рукоятке (длина инструмента 170...655 мм). Вес удержания магнитом < 3,6 кг.
Сменный магнит с механизмом шарнирного типа (поворот 360°). Вес удержания магнитом < 3,6 кг.
Сменный магнит. Вес удержания < 2,2 кг.

12-4822 Захват магнитный гибкий Rexant



Зеркало диаметром 50 мм на телескопической рукоятке (длина инструмента от 250 до 710 мм), с механизмом шарнирного типа (поворот 360°).
Магнит с фонариком на телескопической рукоятке (длина инструмента от 190 до 825 мм).
Вес удержания магнитом < 3,6 кг.
МАТЕРИАЛЫ:
Нержавеющая сталь
Рукоятка покрыта высококачественным синтетическим материалом

12-4852 Магнитный поддон



Габаритные размеры: ø150 × 25 мм
Суммарная масса удерживаемых деталей до 6 кг

Ящики и боксы для инструмента

12-5001-4 Ящик пластиковый для инструмента Proconnect



Габариты: 420×220×180 мм
 • съемный 3-х секционный лоток
 • два органайзера с крышкой.
 Материал: полипропилен
 Упаковка 1/1

12-5002-4 Ящик пластиковый для инструмента Proconnect



Габариты: 500×250×260 мм
 • съемный 3-х секционный лоток
 • два органайзера с крышкой.
 Материал: полипропилен
 Упаковка 1/1

12-5003-4 Ящик пластиковый для инструмента Proconnect



3-х секционный лоток
 Габариты: 285×155×125 мм
 Материал: полипропилен
 Упаковка 1/1

12-5021-4 Ящик пластиковый универсальный Proconnect



Двусторонний
 Габариты: 425×330×85 мм
 Материал: полипропилен
 Упаковка 1/1

12-5022-4 Ящик пластиковый универсальный Proconnect



Двусторонний
 Габариты: 425×330×85 мм
 Материал: полипропилен
 Упаковка 1/1

Неодимовые магниты

72-3010 Магнит диск 45x15 мм сцепление 65 кг



Марка (сплав): N42
 Вес: 0,178 кг
 Диаметр: 45 мм
 Высота: 15 мм
 Сила сцепления: 65 кг
 Продается в индивидуальной упаковке
 Соблюдайте осторожность при работе с неодимовыми магнитами.

72-3013 Магнит диск 45x30 мм сцепление 100 кг



Марка (сплав): N42
 Вес: 0,36 кг
 Диаметр: 45 мм
 Высота: 30 мм
 Сила сцепления: 100 кг
 Продается в индивидуальной упаковке
 Соблюдайте осторожность при работе с неодимовыми магнитами.

72-3021 Магнит диск 50x20 мм сцепление 89 кг



Марка (сплав): N42
 Вес: 0,29 кг
 Диаметр: 50 мм
 Высота: 20 мм
 Сила сцепления: 89 кг
 Продается в индивидуальной упаковке
 Соблюдайте осторожность при работе с неодимовыми магнитами.

72-3023 Магнит диск 50x30 мм сцепление 116 кг



Марка (сплав): N42
 Вес: 0,44 кг
 Диаметр: 50 мм
 Высота: 30 мм
 Сила сцепления: 116 кг
 Продается в индивидуальной упаковке
 Соблюдайте осторожность при работе с неодимовыми магнитами.

72-3043 Магнит диск 60x30 мм сцепление 160 кг



Марка (сплав): N42
 Вес: 0,64 кг
 Диаметр: 60 мм
 Высота: 30 мм
 Сила сцепления: 160 кг
 Продается в индивидуальной упаковке
 Соблюдайте осторожность при работе с неодимовыми магнитами.



Автотестеры

16-0101 Автотестер универсальный



Автотестер универсальный,
желтый REXANT
Упаковка: 10 / 500

16-0102 Автотестер универсальный



Автотестер универсальный,
черный REXANT
Упаковка: 10 / 500

ССЫЛКА
НА ВИДЕО



16-0102-1 Автотестер универсальный



Автотестер универсальный,
REXANT
Упаковка: 10 / 500

ССЫЛКА
НА ВИДЕО



16-0103 Автотестер универсальный



Автотестер универсальный,
желтый REXANT
Упаковка: 25 / 400

Измерители TV сигнала

12-1101 Измеритель уровня сигнала



Измеритель уровня сигнала спутникового ТВ (SF-01 SAT FINDER) REXANT
Упаковка: 1 / 100

12-1102 Измеритель уровня сигнала



Измеритель уровня сигнала спутникового ТВ с двумя светодиодами (SF-20 SAT FINDER) REXANT
Упаковка: 1 / 100

12-1103 Измеритель уровня сигнала



Измеритель уровня сигнала спутникового ТВ с компасом REXANT
Упаковка: 1 / 50

12-1104 Измеритель уровня сигнала



Измеритель уровня сигнала спутникового ТВ, REXANT
Упаковка: 1 / 100

Тестеры слаботочного кабеля

12-1001 Тестер кабеля



Тестер Кабеля RJ-45 + BNC (HT-C003), (TL-5248) REXANT
Упаковка: 1 / 100

12-1003 Тестер кабеля



Тестер Кабеля «универсальный» RJ-45 + RJ-11 + RJ-12 + USB + BNC (HT-2468B) REXANT
Упаковка: 1 / 50

12-1006 Тестер кабеля



Тестер Кабеля RJ-45 + RJ-11 (HT-C004), (TL-468) REXANT
Упаковка: 1 / 100

12-1006-4 Тестер кабеля



Тестер Кабеля «универсальный» RJ-45 + RJ-11 (HT-C004), (HT-468), (HY-468) REXANT
Упаковка: 1 / 50

12-1009 Тестер кабеля



Тестер Кабеля «многофункциональный» RJ-45 (HT-C008), (TL-828A) REXANT
Упаковка: 1 / 20

12-1010 Тестер кабеля



Тестер Кабеля «мини» RJ-45 + RJ-11 (HT-C004), (HT-228) REXANT
Упаковка: 1 / 100

12-1011 Тестер кабеля



Тестер кабеля «универсальный» RJ-45 + RJ-11 + RJ-12 + USB (HY-251454CT) REXANT
Упаковка: 1 / 100

Измерительные приборы MEET

12-2001 Тестер-пробник отвертка



Тестер-пробник отвертка
(прозрачная) (MS-18) MEET
Упаковка: 1 / 500

12-2004 Тестер-пробник



Тестер-пробник
(с бипером) (MS-148) MEET
Упаковка: 1 / 360

12-2016 Тестер-пробник



Тестер-пробник
(универсальный с бипером) (MS-48M) MEET
Упаковка: 1 / 360

12-2022 Тестер-пробник отвертка



Тестер-пробник отвертка
(до 250 В, до 5 Ом) (MS-618L) MEET
Упаковка: 1 / 360

12-2024 Тестер



Тестер для батареек 1.5 В и 9 В (MS-228C)
MEET
Упаковка: 1 / 240

12-2026 Детектор



Тестер мультиметр цифровой (мини)
(MS-830 (A1) MEET
Упаковка: 1 / 72

12-2101 Детектор



Детектор скрытых предметов
(высокочувствительный) (MS-150 (3) MEET
Упаковка: 1 / 27

12-2132 Детектор



Детектор напряжения
(MS-50 (1C) MEET
Упаковка: 1 / 64

12-2201 Измеритель расстояния



Измеритель расстояния
(MS-98 (2D) MEET
Упаковка: 1 / 60

12-2202 Измеритель расстояния



Измеритель расстояния с памятью
(MS-98 (2) MEET
Упаковка: 1 / 60

12-2203 Измеритель расстояния



Измеритель расстояния с памятью
и калькулятором (MS-98 (2G) MEET
Упаковка: 1 / 60

13-1201 Тестер напряжения



Тестовое переменное напряжение: 70В-250В,
MS8703H MASTECH
Упаковка: 1/40

Измерительные приборы MASTECH

13-1222 Тестер с генератором сигнала MS6810 MASTECH

Тест неэкранированных и экранированных витых пар:	+
Функция распознавания целостности кабельной проводки:	+
Проверка коаксиальных кабелей (BNC):	+
Высокоскоростная проверка:	+
Спящий режим:	+
Режим автоматического отключения питания:	+
Светодиодный индикатор уровня зарядки батареи:	+
Размер тестера, мм:	110 × 70 × 25
Размер съемного терминала, мм:	60 × 35 × 25



13-1220 Тестер с генератором сигнала MS6812 MASTECH

Функция распознавания целостности кабельной проводки:	+
Функция отслеживания трассы прокладки кабеля:	+
Функция обнаружения места разрыва кабеля:	+
Функция распознавания состояния телефонной линии:	+
Частота приема тонального сигнала:	100...300 кГц
Частота посылки тонального сигнала:	1.5 кГц
Максимальное расстояние обнаружения для приемника:	300 мм
Габариты Приемника, мм:	238 × 43 × 26
Габариты Передатчика, мм:	145 × 35 × 25
Тип батареи:	9 В Крона
Масса приемника, г:	106
Масса Передатчика, г:	114

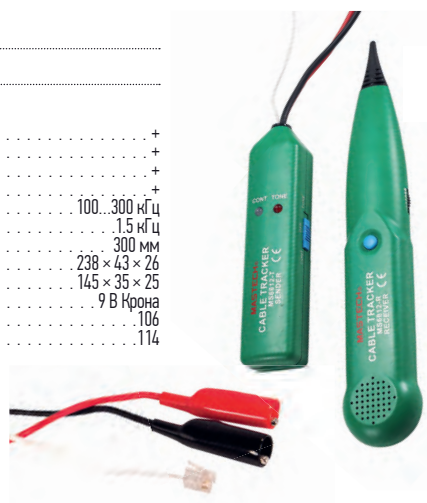

13-1221 Тестер с генератором сигнала MS6813T MASTECH

Функция распознавания целостности кабельной проводки:	+
Функция отслеживания трассы прокладки кабеля:	+
Функция тестирования коаксиальных кабелей:	+
Тест неэкранированных и экранированных витых пар:	+
Функция тестирования LAN кабеля:	+
Функция обнаружения места разрыва кабеля:	+
Функция тестирования замкнутых и разомкнутых кабелей:	+
Функция распознавания состояния телефонной линии:	+
Частота приема тонального сигнала:	100...300 кГц
Частота посылки тонального сигнала:	1.5 кГц
Максимальное расстояние обнаружения для приемника, мм:	300
Тип батареи:	9 В Крона



13-1223 Профессиональный мультиметр-трассоискатель MS8236 MASTECH

Постоянное напряжение:	0,1 мВ ... 1000 В, (± 0,5 % ± 5)
Переменное напряжение:	0,1 мВ ... 750 В, (± 0,8 % ± 5)
Постоянный ток:	0,1 мкА ... 10 А, (± 1,2 % ± 5)
Переменный ток:	0,1 мкА ... 10 А, (± 1,5 % ± 5)
Сопротивление:	0,1 Ом ... 20 МОм, (± 1% ± 5)
Звуковая прозвонка:	сигнал при сопротивлении менее ~ 70 Ом
4-х разрядный дисплей	+
Ручной выбор предела измерений	+
Тестирование диодов	+
Дисплей с подсветкой	+
Индикатор разряда батареи	+
Автоматическое отключение питания:	15 минут простоя
Входной импеданс:	10 МОм
Габариты и масса тестера:	195 × 92 55 мм, 380 г
Габариты и масса приемника:	238 × 43 × 26 мм, 70 г
Питание:	батарея 2 шт. × 9 В тип 6F22



Измерительные приборы MASTECH

13-1211 Кабельный локатор MS-6818 MASTECH

Обнаружение:	отображение результата на дисплее и звуковой сигнал
Обнаружение переменного напряжения:	+
Обнаружение металла:	+
Автоматический режим работы:	+
Авто выключение:	+
Габариты, мм:	160 × 74 × 42
Тип батареи:	9 В Крона
Масса, г:	154



13-1215 Люксметр MS6610 MASTECH

Диапазон:	0 ~ 50000 лк
Функция «Data Hold» (удержание данных):	+
Функция распознавания состояния телефонной линии:	+
Индикатор низкого заряда батареи:	+
ЖК дисплей:	1999
Диапазон:	0 ~ 2000 лк ± 5,0 %, 2000 ~ 19990 лк ± 5,0 %, 20000 ~ 50000 лк ± 5,0 %
Питание:	6F22 (9 В) x 1
Фотодетектор:	1 кремниевый фотодиод с фильтром
Длина кабеля до фотодетектора, см:	~ 150
Габариты фотодетектора, мм:	83 × 52 × 20,5
Габариты, мм:	121 × 60 × 30
Вес, г:	180 (с батареей)



13-1250 Многофункциональный тестер окружающей среды MS6300 MASTECH

Подсветка ЖК-дисплея	+
Автоматический и ручной выбор диапазона	+
Выбор показаний в футах / мин, м / с, км / час или узлы	+
MAX / MIN / AVG / MAX-MIN	+
Автоматическое отключение питания	+
Температура:	-10 °C ~ 60 °C ± 1,5 °C (14 °F ~ 140 °F ± 2,7 °F)
Влажность:	0% ~ 100% относительной влажности ± 3% относительной влажности (25 °C)
Освещенность:	0 ~ 2000 Лкx ± 5% (x1), 2000 ~ 20000 Лкx ± 5% (x10), 20000 ~ 50000 Лкx ± 5% (x100)
Скорость ветра:	0,5 ~ 20 м / с (1,8 ~ 72 км / ч, 1,6 ~ 65,7 м / с, 0,9 ~ 38,9 knots) ± 3%
Поток воздуха:	0 ~ 999900 CMM (0 ~ 999900 CFM) 3%
Уровень шума:	30 ~ 130 дБ (A) ± 1,5 дБ 35 ~ 130 дБ (C) ± 1,5 дБ
Габариты, мм:	280 × 89 × 50
Вес, г:	430 (включая батарею)



13-1240 Цифровой термометр MS6500 MASTECH

Диапазон измерения:	от -50 до +750 °C
Дисплей:	31 / 2 разряда (max. 1999)
Измерения посредством термопары К-типа	+
Режим удерживания данных на дисплее	+
Показания в °C / °F	+
Разрешающая способность:	1 °C / 1 °F
Габариты, мм:	125,5 × 72 × 27
Вес, г:	145



Измерительные приборы MASTECH

13-2035

Термопара P3400 MASTECH



Термопара (температурный пробник) P3400 MASTECH

13-2036

Термопара P3409A MASTECH



Термопара (температурный пробник) P3409A MASTECH

13-1231

Пирометр MS6522B MASTECH

Диапазон рабочих температур:	-20 °C ~ 500 °C
Оптическое разрешение:	10:1
Спектральный диапазон:	8-14 мкм
Время отклика:	~ 1 сек
Температурное разрешение:	0,1 °C
Относительная влажность:	10 % ~ 90 %



13-1233

Пирометр MS6522A MASTECH

Диапазон измерений:	-20 °C ~ 300 °C
Оптическое разрешение:	10:1
Температурное разрешение:	± 0,1 °C
Время отклика:	~ 1 сек
Подсветка дисплея:	+
Режим фиксации показаний (HOLD):	+
Режим непрерывного измерения (SCAN):	+
Отображение минимальной температуры (MIN):	+
Отображение максимальной температуры (MAX):	+
Отображение средней температуры (AVG):	+
Выбор шкалы (°C, °F):	+
Индикация разряда батареи:	+
Питание:	2 × 1,5 В (AAA)



13-2024

Пирометр MS6530H MASTECH

Диапазон измерений:	-30 °C ~ 300 °C ± (1,5 % + 2 °C)
Оптическое разрешение:	10:1
Температурное разрешение:	0,1 °C
Время отклика:	~ 1 сек
Подсветка дисплея:	+
Автоматическое отключение:	+
Режим фиксации показаний (HOLD):	+
Режим непрерывного измерения (SCAN):	+
Отображение минимальной температуры (MIN):	+
Отображение максимальной температуры (MAX):	+
Отображение средней температуры (AVG):	+
Выбор шкалы (°C, °F):	+
Габариты, мм:	152 × 130 × 38
Тип батареи:	9 В Крона
Вес, г:	145



Измерительные приборы MASTECH

13-1210 Детектор металла MS6906 MASTECH

Обнаружение:	отображение результата на дисплее и звуковой сигнал
Обнаружение переменного напряжения:	+
Обнаружение металла:	+
Автоматический режим работы:	+
Авто выключение:	+
Габариты, мм:	160 × 74 × 42
Тип батареи:	9 В Крона
Масса, г:	154



13-1251 Детектор последовательности фаз Mastech MS5900

Рабочее переменное напряжение:	120 В ~ 400 В
Рабочая частота:	2 Гц ~ 400 Гц
Потребляемый ток:	≤ 20 мА
Световая индикация чередования фаз:	+
Питание:	1 × 9 В (тип 6F22, 6LR61, Крона)

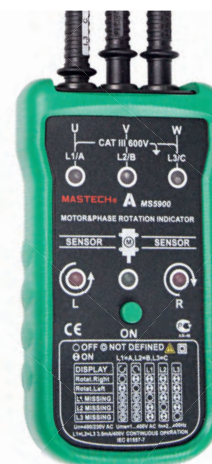

13-1246 Цифровой детектор утечки газа MS6310 MASTECH

Готовность:	2 минуты
Время отклика:	2 секунды
Время непрерывной работы:	~ 9 часов
Рабочая влажность:	10 - 90 %
Аварийный сигнал при уровне газа:	10 - 40 %
Сопротивление:	200 ± 0.5 %, 2 кОм / 20 кОм / 200 кОм / 2 МОм ± 0.3 %, 20 МОм ± 0.5 %, 200 МОм ± 5.0 %
Чувствительность:	50 миллионов долей метана
Габариты, мм:	172 × 70 × 64
Тип питания:	1.5 В AAA × 4



Измерительные приборы MASTECH

13-2048 Мультиметр для чип компонентов (SMD-тестер) MS8910 MASTECH

Автоматическое определение типа компонента	+
Автоматический выбор пределов измерений	+
Возможность ручного выбора функция и пределов измерений	+
Разрядность шкалы дисплея:	3000 отсчетов
Сопротивление:	300 Ом ... 30 МОм ($\pm 1\% \pm 2$)
Емкость конденсаторов:	3 нФ ... 30 мФ ($\pm 2,5\% \pm 3$)
Звуковая прозвонка:	~ 30 Ом
Тест диодов:	+
Фиксация показаний дисплея (HOLD)	+
Автоматическое отключение питания:	после 10 минут простоя
Индикация перегрузки:	символ «OL» на ЖК-дисплее
Индикатор разряда батареи	+
Диапазон рабочих температур:	0 °C ... +40 °C
Диапазон температур хранения:	-10 °C ... +50 °C
Тип батареи:	3 В × 2 тип CR2032
Габариты, мм:	170 × 31 × 17
Вес, г:	49



13-2044 Цифровой мультиметр – пробник MS8211 MASTECH

Постоянное напряжение: 200 мВ / 2 В / 20 В / 200 В / 600 В ($\pm 0,7\% \pm 2$)	
Переменное напряжение: 200 мВ / 2 В / 20 В / 200 В ($\pm 0,8\% \pm 3$); 600 В ($\pm 1,0\% \pm 3$)	
Сопротивление: 200 Ом / 2 кОм / 20 кОм / 200 кОм / 2 МОм / 20 МОм ($\pm 1\%$)	
4х разрядный дисплей	+
Тестирование диодов	+
Прозвонка целостности цепи	< 50 Ом
Удержание данных на дисплее (Data Hold)	+
Автоматический выбор диапазона измерения	+
Дисплей с подсветкой	+
Режим удержания измерений Data hold	+
Защита от перегрузок	+
Импеданс:	< 50 Ом
Габариты, мм:	208 × 38 × 29
Тип батареи:	1,5 В (AAA) × 2



13-2045 Цифровой мультиметр – пробник MS8211D MASTECH

Постоянное напряжение: 200 мВ / 2 В / 20 В / 200 В / 600 В ($\pm 0,7\% \pm 2$)	
Переменное напряжение: 200 мВ / 2 В / 20 В / 200 В ($\pm 0,8\% \pm 3$); 600 В ($\pm 1,0\% \pm 3$)	
Постоянный ток: 20 м / 200 мА; $\pm 1,5\%$	
Переменный ток: 20 м / 200 мА; $\pm 2,0\%$	
Сопротивление: 200 Ом / 2 кОм / 20 кОм / 200 кОм / 2 МОм / 20 МОм ($\pm 1\%$)	
Тест логических уровней КМОП и ТТЛ	+
Тестирование диодов	+
Прозвонка целостности цепи	< 50 Ом
Удержание данных на дисплее (Data Hold)	+
Автоматический выбор диапазона измерения	+
Дисплей с подсветкой	+
Режим удержания измерений Data hold	+
Защита от перегрузок	+
Габариты, мм:	208 × 38 × 29
Тип батареи:	1,5 В (AAA) × 2



Измерительные приборы MASTECH

13-1306 Токовые клещи M266 MASTECH

Постоянное напряжение:	1000 В
Переменное напряжение:	750 В
Переменный ток:	200 А / 1000 А
Сопротивление:	200 Ом / 20 кОм
Разрядность дисплея:	до 2000
Раскрытие клещей:	до 50 мм
Проверка проводимости цепи со звуковым сигналом:	< 50 Ом
Удержание показаний на дисплее (DATA HOLD):	+
Охват клещей:	50 мм
Возможность подключения мегаомметра-приставки M261:	+
Питание:	1 × 9 В (тип 6F22, 6LR61, Крона)



13-1303 Токовые клещи M266C

Единицы измерения:	шт.
В упаковке:	1
Разрядность дисплея:	3
Постоянное напряжение:	200 мВ / 2 / 20 / 200 В ± 0.5 %, 1000 В ± 0.8 %
Переменное напряжение:	200 В ± 1.0 %, 750 В ± 1.2 %
Переменный ток:	20 А ± 4 %, 200 А ± 2.5 %, 1000 А ± 3 %
Сопротивление:	200 Ом / 20 кОм / 2 Мом ± 1.0 %
Температура (°C):	0 ... 400 ± 1.0 %, 400 ... 750 ± 2.0 %
Тест диодов:	+
Прозвонка:	+
Режим фиксации измерений:	+



13-1304 Токовые клещи M266F

Единицы измерения:	шт.
В упаковке:	1
3-х разрядный дисплей + Постоянное напряжение:	2 / 20 / 200 В ± 0.5 %, 1000 В ± 0.8 %
Переменное напряжение:	200 В ± 1.0 %, 750 В ± 1.2 %
Переменный ток:	200 А ± 2.5 %, 1000 А ± 3 %
Сопротивление:	200 Ом / 2 кОм / 20 кОм / 200 кОм / 2 Мом ± 1.0 %
Частота:	2 кГц ± 2.0 %
Тест диодов:	+
Прозвонка:	+
Режим фиксации измерений:	+



Измерительные приборы MASTECH

13-1307 Токовые клещи M2001 MASTECH

Выбор пределов измерений:	ручной
Постоянное напряжение U=, В:	1000 (+/- 1,0 %)
Переменное напряжение U~, В:	750 (+/- 1,0 %)
Переменный ток I~, А:	20 / 200 / 1000 (+/- 2,0 %)
Сопротивление R, кОм:	0,2 / 2.000 (+/- 1,0 %)
Проверка диодов	-
Проверка проводимости цепи со звуковым сигналом:	< 50 Ом
Удержание показаний на дисплее (DATA HOLD):	+
Охват клещей	42 мм
Габариты, мм:	43 × 99 × 250
Питание:	9 В, элемент 1604 или 6F22, Крона
Вес, г:	480 (с батареей)



13-1310 Токовые клещи MS2001C MASTECH

Выбор пределов измерений:	ручной
Постоянное напряжение U=, В:	6 В / 60 В / 600 В ± (0,7 % + 2)
Переменное напряжение U~, В:	6 В / 60 В / 600 В ± (0,8 % + 3)
Переменный ток I~, А:	60 А / 600 А ± (3,0 % + 6)
Сопротивление R, кОм:	60 А / 600 А ± (2,5 % + 6)
Температура t, °C:	600 / 6 k / 60 k / 600 k / 6 M / 60 MΩ ± (1,2 % + 2)
Проверка проводимости цепи со звуковым сигналом:	< 50 Ом
Охват клещей:	42 мм
Габариты, мм:	43 × 99 × 250
Проверка диодов	нет
Подсветка дисплея	+
Подсветка зажима	+
Бесконтактное определение переменного напряжения:	+
Индикация разряда батареи:	+
Питание:	9 В, элемент 1604 или 6F22, Крона
Вес, г:	480



13-1308 Токовые клещи M2101 MASTECH

Выбор пределов измерений:	автоматический
Постоянное напряжение (DC), В:	0,4 / 4 / 40 / 400 В (± 0,8 %), 1000 В (± 1,0 %)
Переменное напряжение (AC), В:	0,4 / 4 / 40 / 400 В (± 1,0 %), 700 В (± 1,2 %)
Постоянный ток (DC), А:	400 / 1000 А (± 3,0 %)
Переменный ток (AC), А:	400 / 1000 А (± 3,0 %)
Сопротивление, Ом:	0,4 / 4 / 40 / 400 / 4000 кОм (± 1,0%), 40000 кОм (± 2,0 %)
Емкость, Ф:	4 / 40 / 400 / 4000 нФ (± 3,0 %)
Частота, Гц:	100000 Гц (± 2,0 %)
Проверка проводимости цепи со звуковым сигналом:	< 50 Ом
Охват клещей	42 мм
Габариты, мм:	43 × 99 × 250
Питание:	9 В, элемент 1604 или 6F22, Крона
Вес, г:	480 (с батареей)



Измерительные приборы MASTECH

13-1305 Токовые клещи MS2030 MASTECH

Постоянное напряжение:	600 В ($\pm 1.0\% + 3$)
Переменное напряжение:	600 В ($\pm 1.5\% + 10$)
Переменный ток:	2 / 20 / 200 А ($\pm 2.0\% + 10$)
Сопротивление:	2 кОм ($\pm 1.0\% + 5$)
4-х разрядный дисплей	+
Автоматический выбор диапазона измерения	+
Тестирование диодов	+
Прозвонка целостности цепи	+
Импеданс:	< 50 Ом
Габариты, мм:	198 × 79 × 38
Тип батареи:	1.5 В AAA × 3



13-1309 Токовые клещи MS2109A MASTECH

Выбор пределов измерений:	автоматический / ручной
Постоянное напряжение, ACV:	6 В / 60 В / 600 В ($0.7\% + 2$)
Переменное напряжение, ACV:	6 В / 60 В / 600 В ($0.8\% + 3$)
Постоянный ток, DCA:	60 А / 600 А ($3.0\% + 6$)
Переменный ток, ACA:	60 А / 600 А ($2.5\% + 6$)
Сопротивление, R:	600 / 6k / 60 k / 600 k / 6 M / 60 M Ом ($1.2\% + 2$)
Температура, °C:	40 н / 400 н / 4 мк / 40 мк / 400 мк / 4000 мкФ ($4.0\% + 5$)
Частота, Гц:	0 - 10 МГц ($1.5\% + 5$)
Проверка проводимости цепи со звуковым сигналом:	< 50 Ом
Охват клещей:	26 мм
Габариты, мм:	43 × 99 × 250
Автовывключение:	+
Тест диодов:	+
Подсветка дисплея:	+
Подсветка зажима:	+
Бесконтактное определение переменного напряжения:	+
Индикация разряда батареи:	+
Питание:	3 × 1.5 В AAA
Вес, г:	239



13-1311 Токовые клещи MS2138 MASTECH

Выбор пределов измерений:	автоматический / ручной
Постоянное напряжение:	0,1 мВ ... 600 В ($\pm 0.7\% \pm 3$)
Переменное напряжение:	1 мВ ... 600 В ($\pm 0.8\% + 3$)
Переменный ток:	0,01 А ... 1000 А
Постоянный ток:	0,01 А ... 1000 А
Сопротивление R, кОм:	60 А / 600 А ($2.5\% + 6$)
Температура t, °C:	600 / 6k / 60 k / 600 k / 6 M / 60 M Ом ($1.2\% + 2$)
Проверка проводимости цепи со звуковым сигналом:	< 50 Ом
Охват клещей:	42 мм
Габариты, мм:	43 × 99 × 250
Проверка диодов:	нет
Подсветка дисплея:	+
Подсветка зажима:	+
Бесконтактное определение переменного напряжения:	+
Индикация разряда батареи:	+
Питание:	9 В, элемент 1604 или 6F22, Крона
Вес, г:	480



Измерительные приборы MASTECH

13-1301 Токовые клещи MS2000G MASTECH

Постоянное напряжение:	2 В / 20 В / 200 В ± (0,5 % + 1), 1000 В ± (1,0 % + 2)
Переменное напряжение:	200 В / 750 В ± (1,0 % + 5)
Переменный ток:	200 А / 2000 А ± (2,0 % + 5)
Сопротивление:	2000 м / 20 КОм / 2 МОм ± (1,2 % + 2)
Частота:	2 кГц ± (1,5 % + 5)
Температура:	-20 °С ~ 750 °С ± (2 % + 2)
Охват клещей:	55 мм
Ручной выбор предела измерений:	+
Тестирование диодов:	+
Режим удержания измерений Data hold:	+
Прозвонка целостности цепи:	+
Габариты, мм:	282 × 104 × 47
Тип батареи:	9 В Крона
Импеданс:	< 50 Ом



13-1312 Токовые клещи MS9912 MASTECH

Выбор пределов измерений:	автоматический / ручной
Постоянное напряжение:	0,1 мВ ... 1000 В (± 1 % ± 2)
Переменное напряжение:	1 мВ ... 700 В (± 1,2 % ± 3)
Переменный ток:	0,1 А ... 1000 А (± 3 % ± 5)
Постоянный ток:	0,1 А ... 1000 А (± 3 % ± 5)
Сопротивление:	0,1 Ом ... 30 МОм (± 2,0 % ± 5)
Частота:	10 Гц ... 30 кГц (± 2 % ± 10)
Проверка проводимости цепи со звуковым сигналом:	< 50 Ом
Охват клещей:	55 мм
Габариты:	282 × 104 × 47 мм
Тест диодов:	2,7 В
Подсветка дисплея:	+
Индикация перегрузки:	символ «OL» на ЖК-дисплее
Индикация разряда батареи:	+
Питание:	батарея 1 шт. × 9 В тип 6F22
Вес, г:	503



Измерительные приборы MASTECH

13-2001 Цифровой мультиметр Mastech M830 B

Единицы измерения:	шт.
В упаковке:	1
Постоянное напряжение:	200 мВ / 2 / 20 / 200 В ± 0.5 %, 600 В ± 0.8 %
Переменное напряжение:	200 / 600 В ± 1.2 %
Постоянный ток:	200 мА / 2 мА / 20 мА ± 1.0 %, 200 мА ± 1.5 %, 10 А ± 3.0 %
Сопротивление:	200 / 2 Ом / 20 Ом / 200 кОм ± 0.8 %, 2 Мом ± 1.0 %
Тест диодов:	тест по току 0.8 мА, тест по напряжению 3 В
Питание:	Батарея 9 В
Коэффициент усиления транзисторов по току:	1-1000
Габариты, мм:	70 × 126 × 24
LCD Дисплей:	15 × 46 мм
Масса, г:	170 (вместе с батареей)



13-2002 Цифровой мультиметр Mastech M830 BZ

Единицы измерения:	шт.
В упаковке:	1
Постоянное напряжение:	200 мВ / 2 / 20 / 200 В ± 0.5 %, 600 В ± 0.8 %
Переменное напряжение:	200 / 600 В ± 1.2 %
Постоянный ток:	200 мА / 2 мА / 20 мА ± 1.0 %, 200 мА ± 1.5 %, 10 А ± 3.0 %
Сопротивление:	200 / 2 Ом / 20 Ом / 200 кОм ± 0.8 %, 2 Мом ± 1.0 %
Тест диодов:	тест по току 0.8 мА, тест по напряжению 3 В
Питание:	Батарея 9 В
Коэффициент усиления транзисторов по току:	1-1000
Габариты, мм:	70 × 126 × 24
LCD Дисплей:	15 × 46 мм
Масса, г:	170 (вместе с батареей)



13-2004 Цифровой мультиметр Mastech M838

Единицы измерения:	шт.
В упаковке:	1
Постоянное напряжение:	200 мВ / 2 / 20 / 200 В ± 0.5 %, 600 В ± 0.8 %
Переменное напряжение:	200 / 600 В ± 1.2 %
Постоянный ток:	2 мА / 20 мА ± 1.0 %, 200 м ± 1.5 %, 10 А ± 3.0 %
Сопротивление:	200 / 2 Ом / 20 Ом / 200 кОм ± 0.8 %, 2 Мом ± 1.0 %
Прозвонка с бипером	+
Тест диодов:	тест по току 0.8 мА, тест по напряжению 3 В
Температура:	-20 ... 1000 °C
Питание:	9 В
Коэффициент усиления транзисторов по току:	1-1000
LCD Дисплей:	15 × 46 мм
Габариты, мм:	70 × 126 × 24
Масса, г:	170 (включая батарею)



13-2003 Цифровой мультиметр Mastech M832

Единицы измерения:	шт.
В упаковке:	1
Постоянное напряжение:	200 мВ / 2 / 20 / 200 В ± 0.5 %, 600 В ± 0.8 %
Переменное напряжение:	200 / 600 В ± 1.2 %
Постоянный ток:	2 мА / 20 мА ± 1.0 %, 200 мА ± 1.5 %, 10 А ± 3.0 %
Сопротивление:	200 / 2 Ом / 20 Ом / 200 кОм ± 0.8 %, 2 Мом ± 1.0 %
Прозвонка с бипером	+
Тест диодов:	тест по току 0.8 мА, тест по напряжению 3 В
Питание:	50 Гц Батарея 9 В
Коэффициент усиления транзисторов по току:	1-1000
LCD Дисплей:	15 × 46 мм
Габариты, мм:	70 × 126 × 24
Масса, г:	170 (вместе с батареей)



Измерительные приборы MASTECH

13-2006 Цифровой мультиметр Mastech MAS830

Единицы измерения:	шт.
В упаковке:	1
Постоянное напряжение:	200 мВ / 2 В / 20 В / 200 В ± (0.5% + 3); 600 В ± (0.8% + 5)
Переменное напряжение:	200 В / 600 В ± (1.2% + 10)
Постоянный ток:	200 мА / 2 мА / 20 мА / 200 мА ± (1.0% + 3); 10 А ± (3.0% + 10)
Сопротивление:	200 Ом / 2 кОм / 20 кОм / 200 кОм ± (0.8% + 2); 2 Мом ± (1.0% + 5)
Прозвонка	< 50 Ом
Режим фиксации измерений + Питание:	батарея 9 В



13-2007 Цифровой мультиметр Mastech MAS830L

Единицы измерения:	шт.
В упаковке:	1
Постоянное напряжение:	200 мВ / 2 В / 20 В / 200 В ± (0.5% + 3); 600 В ± (0.8% + 5)
Переменное напряжение:	200 В / 600 В ± (1.2% + 10)
Постоянный ток:	200 мА / 2 мА / 20 мА / 200 мА ± (1.0% + 3); 10 А ± (3.0% + 10)
Сопротивление:	200 Ом / 2 кОм / 20 кОм / 200 кОм ± (0.8% + 2); 2 Мом ± (1.0% + 5)
Предел индикации	2000 цифр
Тест диодов 2.7 В Прозвонка	< 50 Ом
Режим фиксации измерений	+
Подсветка	+
Питание:	батарея 9 В



13-2010 Портативный мультиметр Mastech MAS830 В

Единицы измерения:	шт.
В упаковке:	1
Постоянное напряжение:	200 мВ / 2 В / 20 В / 200 В ± (0.5% + 3); 600 В ± (0.8% + 5)
Переменное напряжение:	200 В / 600 В ± (1.2% + 10)
Постоянный ток:	200 мА / 2 мА / 20 мА / 200 мА ± (1.0% + 3); 10 А ± (3.0% + 10)
Сопротивление:	200 Ом / 2 кОм / 20 кОм / 200 кОм ± (0.8% + 2); 2 Мом ± (1.0% + 5)
Предел индикации:	2000 знаков
Прозвонка соединений	< 50 Ом
Режим фиксации измерений	+
Режим сна	через 40 мин
Питание:	батарея 9 В
Габариты, мм:	138 × 69 × 31
Масса, г:	160
Категория безопасности	CE CAT.II 600 В



13-2011 Портативный мультиметр Mastech MAS830

Единицы измерения:	шт.
В упаковке:	1
Постоянное напряжение:	200 мВ / 2 В / 20 В / 200 В ± (0.5% + 3); 600 В ± (0.8% + 5)
Переменное напряжение:	200 В / 600 В ± (1.2% + 10)
Постоянный ток:	200 мА / 2 мА / 20 мА / 200 мА ± (1.0% + 3); 10 А ± (3.0% + 10)
Сопротивление:	200 Ом / 2 кОм / 20 кОм / 200 кОм ± (0.8% + 2); 2 Мом ± (1.0% + 5)
Предел индикации:	2000 цифр
Прозвонка соединений	< 50 Ом
Режим фиксации измерений	+
Питание батарея	9 В
Габариты, мм:	138 × 69 × 31
Масса, г:	160
Категория безопасности	CE CAT.II 600 В



Измерительные приборы MASTECH

13-2008 Цифровой мультиметр Mastech MAS838

Единицы измерения:	шт.
В упаковке:	1
Постоянное напряжение:	200 мВ / 2 В / 20 В / 200 В \pm (0.5% + 3); 600 В \pm (0.8% + 5)
Переменное напряжение:	200 В / 600 В \pm (1.2% + 10)
Постоянный ток:	2 мА / 20 мА / 200 мА \pm (1.0% + 3); 10 А \pm (3.0% + 10)
Сопротивление:	200 Ом / 2 кОм / 20 кОм / 200 кОм \pm (0.8% + 2); 2 МОм \pm (1.0% + 5)
Температура (°C):	-20 ... 1000 °C \pm (2% + 2)
Предел индикации:	2000 цифр
Тест диодов:	2.7 В
Прозвонка:	< 50 Ом
Режим фиксации измерений:	+
Питание:	батарея 9 В



13-2040 Портативный мультиметр MS8216 MASTECH

Измерение постоянного напряжения DCV:	0.4 В / 4 В / 40 В / 400 В / 600 В
Измерение переменного напряжения ACV:	4 В / 40 В / 400 В / 600 В
Измерение сопротивления R:	400 Ом / 4 кОм / 40 кОм / 400 кОм / 4 МОм / 40 МОм
Измерение частоты F:	10 Ом / 100 Ом / 1 кГц / 10 кГц / 100 кГц
Измерение емкости C:	40 нФ / 400 нФ / 4 мкФ / 40 мкФ / 200 мкФ
Тестирование диодов:	+
Тестирование транзисторов:	+
Автоматическое отключение:	+
Удержание данных (Data Hold):	+



13-2006 Портативный мультиметр M300 MASTECH

Постоянное напряжение:	2 В (\pm 0.5% + 3), 20 В / 200 В / 500 В (\pm 0.8% + 3)
Переменное напряжение:	200 В / 500 В (\pm 1.2% + 10)
Постоянный ток:	200 мА (\pm 2.0% + 2)
Сопротивление:	2 кОм / 20 кОм / 200 кОм / 2 МОм (\pm 1.0% + 2)
4-х разрядный дисплей:	+
Ручной выбор пределов измерений:	+
Тестирование диодов:	+
Прозвонка целостности цепи:	+
Импеданс:	< 50 Ом
Габариты, мм:	120 x 70 x 18
Тип батареи:	SR44 / LR44 (Таблетка)



13-2009 Портативный мультиметр M320 MASTECH

Постоянное напряжение:	400 мВ / 4 В (\pm 0.5% + 3), 40 В / 400 В / 600 В (\pm 0.8% + 3)
Переменное напряжение:	4 В / 40 В / 400 В / 600 В (\pm 0.8% + 4)
Постоянный ток:	40 мА / 400 мА (\pm 2.0% + 3)
Переменный ток:	40 мА / 400 мА (\pm 3.0% + 4)
Сопротивление:	400 Ом / 4 кОм / 40 кОм / 400 кОм / 4 МОм (\pm 1.0% + 3), 40 МОм (\pm 2.0% + 4)
Емкость:	4 нФ / 40 нФ / 400 нФ / 4 мкФ / 40 мкФ / 100 мкФ (\pm 3.0% + 3)
Частота:	0 ... 100 кГц (\pm 0.5% + 3)
4-х разрядный дисплей:	+
Автоматический выбор пределов измерений:	+
Автоматическое отключение:	+
Режим удержания измерений Data hold:	+
Тестирование диодов:	+
Прозвонка целостности цепи:	+
Импеданс:	< 50 Ом
Габариты, мм:	120 x 70 x 18
Тип батареи:	SR44 / LR44 (Таблетка)



Измерительные приборы MASTECH

13-2050 Универсальный мультиметр MY61 MASTECH

Разрядность шкалы мультиметра:	2000 отсчетов
Постоянное напряжение:	200 мВ / 2 В / 20 В / 200 В (0 ± 0.5%), 1000 В (± 0.8%)
Переменное напряжение:	200 мВ (± 1.2%), 2 В / 20 В / 200 В (± 0.8%), 700 В (± 1.2%)
Постоянный ток:	2 мА / 20 мА (± 0.8%), 200 мА (± 1.5%), 10 А (± 2.0%)
Переменный ток:	2 мА / 20 мА (± 1.0%), 200 мА (± 0.8%), 10 А (± 3%)
Сопротивление:	200 Ом / 2 кОм / 20 кОм / 200 кОм / 2 МОм: ± 0.8%, 20 МОм: ± 1.0%, 200 МОм: ± 5.0%
Емкость конденсаторов:	2000 нФ / 20 нФ / 200 нФ / 2 мкФ / 20 мкФ: ± 4.0 %
Коэффициент усиления транзисторов по току:	1 - 1000
Прозвонка соединений:	+
Диодный тест:	+



13-2019 Универсальный мультиметр Mastech MY62

Единицы измерения:	шт.
В упаковке:	1
Постоянное напряжение:	200 мВ / 2 В / 20 В / 200 В ± (0.5% + 3); 1000 В ± (0.8% + 3);
Переменное напряжение:	2 В / 20 В / 200 В ± (0.8% + 3); 750 В ± (1.2% + 3);
Постоянный ток:	2 мА / 20 мА / 200 мА ± (1.5% + 1); 10 А ± (2.0% + 5);
Переменный ток:	2 мА / 20 мА / 200 мА ± (1.8% + 5); 10 А ± (3.0% + 5);
Сопротивление:	200 Ом / 2 кОм / 20 кОм / 200 кОм / 2 МОм ± (0.8% + 3);
Емкость:	20 МОм ± (1.0% + 5); 200 МОм ± (6.0% + 10)
Температура (°C):	2 нФ / 20 нФ / 200 нФ / 2 мкФ ± (4.0% + 3); 100 мкФ ± (6.0% + 10)
Предел индикации:	-20 ... 1000 °C ± (2% + 2)
Коэффициент усиления транзисторов:	2000 цифр
Диодный тест:	0 1000
Прозвонка:	2.7 В
Режим фиксации измерений:	<50 Ом
Автовывключение:	+
Индикатор разряда батареи:	+
Питание:	батарея 9 В
Габариты, мм:	190 × 89 × 51
Масса, г:	412
Категория безопасности:	CE CAT.II 1000 В



13-2051 Универсальный мультиметр MY63 MASTECH

Разрядность шкалы мультиметра:	2000 отсчетов
Постоянное напряжение:	200 мВ / 2 В / 20 В / 200 В: ± 0.5%; 1000 В: ± 0.8%
Переменное напряжение:	200 мВ: ± 1.2%; 2 В / 20 В / 200 В: ± 0.8%; 700 В: ± 1.2%
Постоянный ток:	2 мА / 20 мА: ± 0.8%; 200 мА: ± 1.5%; 10 А: ± 2.0%
Переменный ток:	2 мА / 20 мА: ± 1.0%; 200 мА: ± 0.8%; 10 А: ± 3%
Сопротивление:	200 Ом / 2 кОм / 20 кОм / 200 кОм / 2 МОм: ± 0.8%; 20 МОм: ± 5.0%
Емкость конденсаторов:	2000 нФ / 20 нФ / 200 нФ / 2 мкФ / 20 мкФ: ± 4.0 %
Частота:	2 кГц: ± 2.0%; 20 кГц: ± 1.5%
Коэффициент усиления транзисторов по току:	1 - 1000
Прозвонка соединений:	+
Диодный тест:	+
Комплект поставки:	мультиметр, чехол, инструкция



13-2005 Универсальный мультиметр Mastech MY64

Единицы измерения:	шт.
В упаковке:	1
Постоянное напряжение:	200 мВ / 2 В / 20 В / 200 В / 1000 В ± (0.5% + 3)
Переменное напряжение:	200 мВ / 2 В / 20 В / 200 В / 1000 В ± (0.8% + 5)
Постоянный ток:	2 мА / 20 мА / 200 мА / 10 А ± (1.0% + 5)
Переменный ток:	20 мА / 200 мА / 10 А ± (1.8% + 5)
Сопротивление:	200 Ом / 2 кОм / 20 кОм / 200 кОм / 2 МОм / 20 МОм ± (0.8% + 3); 200 МОм ± 5%
Емкость:	2 нФ / 20 нФ / 200 нФ / 2 мкФ / 20 мкФ ± (4.0% + 5)
Температура (°C):	-20 ... 1000 °C ± (2% + 2)
Частота:	10 Гц - 20 кГц
Предел индикации:	1999
Коэффициент усиления транзисторов:	+
Тест диодов:	+
Прозвонка:	+
Режим фиксации измерений:	+
Автовывключение:	+
Индикатор разряда батареи:	+
Питание:	батарея 9 В



Измерительные приборы MASTECH

13-2052 Универсальный мультиметр MY65 MASTECH

Разрядность шкалы мультиметра:	19999 отсчетов
Постоянное напряжение:	200 мВ: ± 0.05 %, 2 мВ / 20 В / 200 В: ± 0.1 %, 1000 В: ± 0.15 %
Переменное напряжение:	2 В / 20 В / 200 В: ± 1.0 %, 700 В: ± 1.2 %
Постоянный ток:	2 мА / 20 мА: ± 0.5 %, 200 мА: ± 0.8 %, 10 А: ± 1.5 %
Переменный ток:	2 мА / 20 мА: ± 0.8 %, 200 мА: ± 1.2 %, 10 А: ± 2.5 %
Сопротивление:	200 Ом: ± 0.5 %, 2 Ом / 20 Ом / 200 кОм / 2 МОм: ± 0.3 %, 20 МОм: ± 0.5 %, 200 МОм: ± 5.0 %
Емкость конденсаторов:	2000 нФ / 20 нФ / 200 нФ / 2 мкФ / 20 мкФ: ± 4.0 %
Частота:	20 кГц: ± 1.5 %
Коэффициент усиления транзисторов по тону:	1 - 1000
Прозвонка соединений:	+
Тест диодов, транзисторов:	+
Автоматическое отключение питания:	~ 40 мин
Удержание данных на дисплее (Data Hold):	+
Индикация разряда батареи:	+
Индикация перегрузки «1»:	+
Габариты, мм:	91 × 189 × 31,5
Тип питания:	9 В
Комплект поставки:	мультиметр, чехол, инструкция



13-2058 Универсальный мультиметр MY68 MASTECH

Разрядность шкалы мультиметра:	3260 отсчетов
Постоянное напряжение:	400 мВ / 4В / 40 В / 400 В ± 0.7 %, 1000 В ± 0.8 %
Переменное напряжение:	400 мВ ± 3.0 %, 4В / 40 В / 400 В ± 0.8 %, 750 В ± 1.0 %
Постоянный ток:	400 мкА / 4000 мкА / 40 мА / 400 мА ± 1.2 %, 10 А ± 2.0 %
Переменный ток:	400 мкА / 4000 мкА / 40 мА / 400 мА ± 1.5 %, 10 А ± 3.0 %
Сопротивление:	400 Ом / 4 кОм / 40 кОм / 400 кОм / 4 МОм ± 1.2 %, 40 МОм ± 2.0 %
Емкость конденсаторов:	4 нФ ± 5.0 %, 40 нФ / 400 нФ / 4 мкФ / 40 мкФ / 200 мкФ ± 3.0 %
Частота:	10 Гц / 100 Гц / 1000 Гц / 10 кГц / 200 кГц ± 2.0 %
Коэффициент усиления транзисторов по тону:	1 - 1000
Прозвонка соединений:	+
Диодный тест:	+
Удержание показаний DATA HOLD:	+
Графическая шкала:	+
Тип питания:	9 В
Габариты, мм:	91 × 189 × 31,5
Комплект поставки:	мультиметр, чехол, инструкция



13-2026 Универсальный мультиметр MS8238 MASTECH

Постоянное напряжение:	200 мВ / 2 В / 20 В / 200 В (± 0.5 % + 2), 600 В (± 0.8 % + 5)
Переменное напряжение:	200 В / 600 В (1.0 % + 5)
Постоянный ток:	200 мА (± 0.8 % + 3), 10 а (± 1.5 % + 3)
Сопротивление:	200 Ом / 2 КОм / 20 КОм / 200 КОм / 2 МОм (± 0.8 % + 4)
4-х разрядный дисплей:	+
Ручной выбор предела измерений:	+
Тестирование диодов:	+
Прозвонка целостности цепи:	+
Импеданс:	< 50 Ом
Габариты, мм:	188 × 93 × 50
Тип батареи:	9 В Крона



13-2030 Универсальный мультиметр MS8332 MASTECH

Постоянное напряжение:	400 мВ / 4 В / 40 В / 400 В (0.8 % + 3) 600 В (1.0 % + 5)
Переменное напряжение:	4 В / 40 В / 400 В (1.0 % + 3) 600 В (1.5 % + 5)
Постоянный ток:	400 мкА / 4 мА / 40 мА / 400 мА (1.8 % + 5)
Сопротивление:	400 Ом / 4 КОм / 40 КОм / 400 КОм / 4 МОм (± 1 % + 3) 400 МОм (± 1.2 % + 15)
Частота:	10 - 5 МГц (1.5 % + 15)
Емкость:	4 нФ (5.0 % + 0.6) 40 нФ / 400 нФ (4.0 % + 15) 4 мкФ / 40 мкФ / 100 мкФ (5.0 % + 25)
Функция автоматического выбора диапазона измерения:	+
Тест на проводимость:	+
Тест p-n переходов:	+
Функция HOLD:	+
Подсветка дисплея:	+
Индикатор низкого заряда батареи:	+
Функция автоматического отключения питания:	< 50 Ом
Габариты, мм:	188 × 93 × 50
Тип батареи:	1,5 В батарея AAA × 2



Измерительные приборы MASTECH

13-2014 Портативный мультиметр Mastech MS8233 A

Единицы измерения:	шт.
В упаковке:	1
Постоянное напряжение:	200 мВ / 2 В / 20 В / 200 В ± (0.5% + 3), 600 В ± (0.8% + 5)
Переменное напряжение:	200 В / 600 В ± (1.2% + 10)
Постоянный ток:	200 мА / 2 мА / 20 мА / 200 мА ± (1.0% + 3), 10 А ± (3.0% + 5)
Сопротивление:	200 Ом / 2 кОм / 20 кОм / 200 кОм / 2 Мом ± (0.8% + 4)
Прозвонка	<50 Ом
Режим фиксации измерений + Питание:	батарея 9 В
Габариты, мм:	145 × 73 × 45
Категория безопасности	CE CAT.II 600 В



13-2016 Портативный мультиметр Mastech MS8233 B

Единицы измерения:	шт.
В упаковке:	1
Постоянное напряжение:	200 мВ / 2 В / 20 В / 200 В ± (0.5% + 3) / 600 В ± (0.8% + 5)
Переменное напряжение:	200 В / 600 В ± (1.2% + 10)
Постоянный ток:	200 мА / 2 мА / 20 мА / 200 мА ± (1.0% + 3) / 10 А ± (3.0% + 5)
Сопротивление:	200 Ом / 2 кОм / 20 кОм / 200 кОм / 2 Мом ± (0.8% + 4)
Диодный тест 2.7 В Continuity Buzzer	<50 Ом
Бесконтактный детектор напряжения	+
Режим фиксации измерений	+
Подсветка	+
Питание:	батарея 9 В
Габариты, мм:	145 × 73 × 45
Масса, г:	192
Категория безопасности	CE CAT.II 600 В



13-2015 Портативный мультиметр Mastech MS8233C

Единицы измерения:	шт.
В упаковке:	1
Постоянное напряжение:	200 мВ / 2 В / 20 В / 200 В ± (0.5% + 3) / 600 В ± (0.8% + 2)
Переменное напряжение:	200 В / 600 В ± (1.2% + 10)
Постоянный ток:	200 мА / 2 мА / 20 мА / 200 мА ± (1.0% + 3) / 10 А ± (3.0% + 5)
Сопротивление:	200 Ом / 2 кОм / 20 кОм / 200 кОм / 2 Мом / 20 Мом ± (0.8% + 4)
Температура (°C):	-20 ... 1000 °C ± (2% + 2)
Температура:	-4 × 1832 ± (2% + 4)
Бесконтактный детектор тока	+
Прозвонка	<50 Ом
Режим фиксации измерений	+
Подсветка	+
Питание:	батарея 9 В
Габариты, мм:	145 × 73 × 45
Масса, г:	192
Категория безопасности	CE CAT.II 600 В



13-2013 Портативный мультиметр Mastech MS8233E

Единицы измерения:	шт.
В упаковке:	1
Постоянное напряжение:	200 мВ / 2 В / 20 В / 200 В ± (0.5% + 3), 600 В ± (0.8% + 2)
Переменное напряжение:	2 В / 20 В / 200 В ± (0.9% + 3), 600 В ± (1.2% + 3)
Постоянный ток:	200 мА / 2 мА / 20 мА / 200 мА ± (1.0% + 3), 10 А ± (3.0% + 5)
Переменный ток:	200 мА / 2 мА / 20 мА / 200 мА ± (1.5% + 4), 10 А ± (3.0% + 5)
Сопротивление:	200 Ом / 2 кОм / 20 кОм / 200 кОм / 2 Мом ± (0.8% + 2)
Температура (°C):	-20 ... 1000 °C ± (2% + 2)
Температура:	-4 × 1832 ± (2% + 4)
Автоматический выбор диапазона	+
Бесконтактный детектор тока	+
Прозвонка <50 Ом	+
Режим фиксации измерений	+
Подсветка	+
Питание:	батарея 9 В
Габариты, мм:	150 × 70 × 50
Масса, г:	240
Категория безопасности	CE CAT.II 600 В



Измерительные приборы MASTECH

13-2029 Профессиональный мультиметр 5 в 1 MS8229 MASTECH

Постоянное напряжение:	400 мВ / 4 / 40 / 400 / 1000 В ± 0.7 %
Переменное напряжение:	400 мВ / 4 / 40 / 400 В ± 0.8 %, 750 В ± 1.0 %
Постоянный ток:	400 / 4000 мкА / 40 / 400 мА ± 1.2 %, 10 А ± 2.0 %
Переменный ток:	400 / 4000 мкА / 40 / 400 мА ± 1.5 %, 10 А ± 3.0 %
Сопротивление:	400 Ом / 4 / 40 / 400 кОм / 4 / 40 МОм ± 1.0 %
Емкость:	50 / 500 нФ / 5 / 50 / 200 мкФ ± 3.0 %
Частота:	10 / 100 Гц / 1 / 10 / 100 КГц ± 2.0 %
Температура (термопара):	-20 °C ~ 1000 °C ± 3.0 % или ± 2 °C (0 °F ~ 1800 °F ± 3.0 % или ± 4 °F)
Температура (ОТК):	0 °C ~ 40 °C ± 2 °C (32 °F ~ 104 °F ± 4 °F)
Тестирование диодов:	+
Прозвонка целостности цепи:	+
Удержание данных на дисплее (Data Hold):	+
Автоматический выбор диапазона измерения:	+
Дисплей с подсветкой:	+
Режим удержания измерений Data hold:	+
Импеданс:	< 50 Ом
Габариты, мм:	195 × 92 × 55
Тип батареи:	1.5 В (AAA) × 3



13-2020 Профессиональный мультиметр MS8239C MASTECH

Постоянное напряжение:	400 мВ / 4 В / 40 м / 400 В / 600 В (± 0.5 % + 3)
Переменное напряжение:	4 В / 40 В / 400 В / 600 В (1.2 % + 5)
Постоянный ток:	400 мкА / 4000 мкА / 40 мА / 400 мА (± 1.0 % + 5), 10 А (± 2.0 % + 10)
Переменный ток:	400 мкА / 4000 мкА / 40 мА / 400 мА (± 1.2 % + 5), 10 А (± 2.5 % + 10)
Сопротивление:	4000 м / 4 кОм / 40 кОм / 400 кОм / 4 МОм / 40 МОм (± 0.8 % + 5)
Емкость:	5 нФ / 50 нФ / 500 нФ / 5 мкФ / 50 мкФ / 100 мкФ (± 3.0 % + 5)
Частота:	0 ~ 10 КГц (± 1.5 % + 5)
Температура:	-20 °C ~ +1000 °C (± 2.0 % + 2)
4-х разрядный дисплей:	+
Тестирование диодов:	+
Прозвонка целостности цепи:	+
Удержание данных на дисплее (Data Hold):	+
Автоматический выбор диапазона измерения:	+
Дисплей с подсветкой:	+
Режим удержания измерений Data hold:	+
Импеданс:	< 50 Ом
Габариты, мм:	150 × 74 × 41
Тип батареи:	2 × 1.5 В AAA



13-2027 Профессиональный мультиметр MS8360C MASTECH

Постоянное напряжение:	200 мВ / 2 В / 20 м / 200 В / 600 В (± 0.5 % + 2)
Переменное напряжение:	2 В / 20 В / 200 В / 600 В (± 0.8 % + 3)
Постоянный ток:	20 мА / 200 мА (± 1.0 % + 5), 10 А (± 2.0 % + 5)
Переменный ток:	20 мА / 200 мА (± 1.5 % + 5), 10 А (± 3.0 % + 5)
Сопротивление:	200 Ом / 2 кОм / 20 кОм / 200 кОм / 2 МОм / 20 МОм (± 0.8 % + 5), 200 МОм (± 5.0 % + 5)
Емкость:	20 нФ / 200 нФ / 2 мкФ / 20 мкФ / 200 мкФ (± 4 % + 5)
Частота:	0...20 КГц (± 0.5 % + 2)
Температура:	-20...+1000 °C (± 2.0 % + 2)
4-х разрядный дисплей:	+
Ручной выбор предела измерений:	+
Тестирование диодов:	+
Прозвонка целостности цепи:	+
Коэффициент усиления транзисторов (hFE):	0...1000
Дисплей с подсветкой:	+
бесконтактный детектор напряжения:	+
Режим удержания измерений Data hold:	+
Импеданс:	< 50 Ом
Габариты, мм:	188 × 92 × 50
Тип батареи:	9В Крона



13-2028 Измеритель емкости и индуктивности (RLC-метр) MS8360E MASTECH

Постоянное напряжение:	200 мВ / 2 В / 20 В / 200 В / 600 В (± 0.5 % + 2)
Переменное напряжение:	2 В / 20 В / 200 В / 600 В (0.8 % + 3)
Постоянный ток:	200 мкА (± 1.0 % + 5), 10 А (± 2.0 % + 5)
Переменный ток:	200 мкА (± 1.5 % + 5), 10 А (± 3.0 % + 5)
Сопротивление:	200 Ом / 2 кОм / 20 кОм / 200 кОм / 2 МОм / 20 МОм (± 0.8 % + 5), 20 МОм (± 5.0 % + 5)
Емкость:	20 нФ / 200 нФ / 2 мкФ / 200 мкФ (± 4.0 % + 5)
Индуктивность:	20 мГн / 200 мГн / 2 Гн / 20 Гн (± 3.0 % + 8)
4-х разрядный дисплей:	+
Ручной выбор предела измерений:	+
Тестирование диодов:	+
Прозвонка целостности цепи:	+
бесконтактный детектор напряжения:	+
Коэффициент усиления транзисторов (hFE):	0...1000
Дисплей с подсветкой:	+
Режим удержания измерений Data hold:	+
Импеданс:	< 50 Ом
Габариты, мм:	188 × 92 × 50
Тип батареи:	9 В Крона



Измерительные приборы MASTECH

13-2012 Профессиональный мультиметр MS8260A MASTECH

Единицы измерения:	шт.
В упаковке:	1
Постоянное напряжение:	200 мВ / 2 В / 20 В / 200 В / 1000 В ($\pm 0,5\% + 2$)
Переменное напряжение:	200 мВ / 2 В / 20 В / 200 В / 750 В ($0,8\% + 5$)
Постоянный ток:	20 мкА / 200 мкА / 2 мА / 20 мА / 200 мА ($\pm 1,0\% + 5$), 10 А ($\pm 2,0\% + 5$)
Переменный ток:	20 мкА / 200 мкА / 2 мА / 20 мА / 200 мА ($\pm 1,5\% + 5$), 10 А ($\pm 3,0\% + 5$)
Сопротивление:	200 Ом / 2 кОм / 20 кОм / 200 кОм / 2 Мом / 20 Мом ($\pm 0,8\% + 5$), 200 Мом ($\pm 5,0\% + 5$)
Прозвонка соединений:	< 50 Ом
4-х разрядный дисплей	+
Тестирование диодов	+
Дисплей с подсветкой	+
Бесконтактный детектор напряжения	+
Режим удержания измерений Data hold	+
Питание батареи	9 В Крона
Габариты, мм:	188 × 92 × 50
Масса, г:	160



13-2017 Профессиональный мультиметр Mastech MS8260 B

Единицы измерения:	шт.
В упаковке:	1
Постоянное напряжение:	200 мВ / 2 В / 20 В / 200 В / 600 В ($0,5\% + 2$)
Переменное напряжение:	2 В / 20 В / 200 В / 600 В ($0,8\% + 3$)
Постоянный ток:	2 мА / 20 мА / 200 мА ($1,0\% + 5$), 10 А ($2,0\% + 5$)
Переменный ток:	2 мА / 20 мА / 200 мА ($1,5\% + 5$), 10 А ($3,0\% + 5$)
Сопротивление:	200 Ом / 2 кОм / 20 кОм / 200 кОм / 2 Мом / 20 Мом ($0,8\% + 5$), 200 Мом ($5,0\% + 5$)
Емкость:	2 нФ / 20 нФ / 200 нФ / 2 мкФ / 20 мкФ / 200 мкФ ($4\% + 5$)
Предел индикации	2000 цифр
Бесконтактный детектор тока	+
Тест диодов	+
Прозвонка	< 50 Ом
Режим фиксации измерений	+
Подсветка	+
Питание:	батарея 9 В
Габариты, мм:	188 × 92 × 50
Масса, г:	380
Категория безопасности	CAT I В600 В



13-2022 Профессиональный мультиметр Mastech MS8269

Единицы измерения:	шт.
В упаковке:	1
Постоянное напряжение:	200 мВ / 2 В / 20 В / 200 В / 1000 В ($0,5\% + 2$)
Переменное напряжение:	2 В / 20 В / 200 В / 750 В ($0,8\% + 3$)
Постоянный ток:	200 мА ($1,5\% + 1$), 10 А ($2,0\% + 5$)
Переменный ток:	200 мА ($1,8\% + 3$), 10 А ($3,0\% + 7$)
Сопротивление:	200 Ом / 2 кОм / 20 кОм / 200 кОм / 2 Мом / 20 Мом ($0,8\% + 3$)
Емкость:	20 нФ / 200 нФ / 2 мФ / 200 мФ ($4\% + 8$)
Индуктивность:	20 мГн / 200 мГн / 2 Гн / 20 Гн ($3\% + 8$)
Температура (°C):	-20 ... 1000 °C ($2\% + 2$)
Предел индикации:	2000 цифр
Ручная установка диапазона измерений	+
Тест транзисторов:	0 ... 1000
Диодный тест	2,7 В
Прозвонка	< 50 Ом
Режим фиксации измерений	+
Питание:	батарея 9 В
Габариты, мм:	195 × 92 × 55
Масса, г:	380
Категория безопасности	CE, CAT II 10



Измерительные приборы MASTECH

13-2031 Щупы T3030C

Рукоять щупа (мм)	143 / Ø 9
Наконечник (мм)	4 / Ø 2
Напряжение	1000 В
Ток	10 А
Единицы измерения	шт.
В упаковке	1



13-2032 Щупы T3033

Рукоять щупа (мм)	117 / Ø 9
Наконечник (мм)	4 / Ø 2
Напряжение	1000 В
Ток	10 А
Единицы измерения	шт.
В упаковке	1



13-2033 Щупы T3030U MASTECH

Рукоять щупа (мм)	143 / Ø 9
Наконечник (мм)	4 / Ø 2
Напряжение	1000 В
Ток	10 А
Единицы измерения	шт.
В упаковке	1
Аналог	3030C (13-2031)



13-2034 Щупы T3033U MASTECH

Рукоять щупа (мм)	117 / Ø 9
Наконечник (мм)	4 / Ø 2
Напряжение	1000 В
Ток	10 А
Единицы измерения	шт.
В упаковке	1
Аналог	3033U (13-2032)



13-2039 Мостовой высокоточный измеритель MS5308 (RLC-метр) MASTECH

Индуктивность: 0.001 мкГн – 20000 Гн
 Емкость: 0.01 пФ – 20000 мкФ
 Сопротивление: 0.001 Ом – 200 МОм
 ESR: 0.01 Ом – 999.9 Ом
 Две шкалы на дисплее: 19999 отсчетов для L, C, R / 1999 отсчетов для D, Q и ESR
 Подсветка дисплея.
 Частоты измерения: 100 Гц, 120 Гц, 1 кГц, 10 кГц, 100 кГц
 Измерение параметров: Ls / Lp; Cs / Cp; Rs / Rp; D, Q, ESR, фаза, импеданс
 Автоматическое отключение питания
 Интерфейс USB (ПО и кабель в комплекте)
 Питание: 8 × 1.5 В (тип AA) и 1 × 9 В (тип 6F22, 6LR61, «Крона»)



Измерительные приборы UNIT

13-0031 Щупы тестера UNI-T UT-L13

Щупы для тестера до 1000 В, кат. 3
 Напряжение 1000 В
 Ток 10 А



13-0032 Щупы тестера UNI-T UT-L23

Ручьять щупа, мм 130 / Ø 9
 Наконечник, мм 13 / Ø 2
 Напряжение 600 В
 Ток 10 А

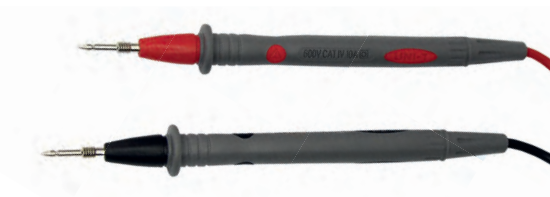

13-0034 Щупы тестера UNI-T UT-L27

Длина, мм: 900
 Ручьять щупа, мм 130 / Ø 9
 Длина иглы, мм 165

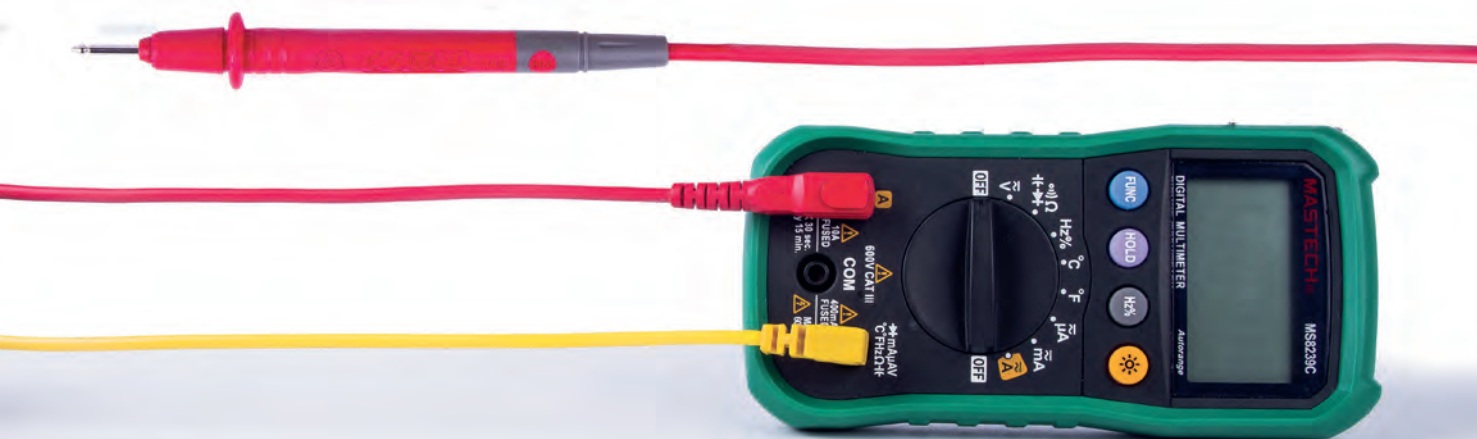

ИЗМЕРИТЕЛЬНЫЕ ПРИБОРЫ UNIT

WWW.REXANT.INFO • WWW.REXANT.RU • WWW.PROCONNECT.SU

Измерительные приборы UNIT

13-0000 Токовые клещи UNI-T UT201

Постоянное напряжение:	200 мВ / 2 В / 20 В / 200 В / 600 В ± (0.8 % + 1)
Переменное напряжение:	2 В / 20 В / 200 В / 600 В ± (1.2 % + 5)
Переменный ток:	2 А / 20 А / 200 А / 400 А ± (1.5 % + 5)
Сопротивление:	200 Ом / 2 кОм / 20 кОм / 200 кОм / 2 МОм / 20 МОм ± (1 % + 2)
Температура:	-40 ... + 1000 °C / -40 ... + 1832 ... (1 % + 6)
3-х разрядный дисплей	+
Охват клещей	28 мм
Возможность выбора диапазона измерений вручную.	+
Регистрация max значений (Max Hold)	+
Тестирование диодов	+
Режим удержания измерений Data hold.	+
Прозвонка целостности цепи	+
Индикатор разряда батареи	+
Автоматическое отключение.	+
Габариты, мм:	210 × 75.6 × 30
Тип батареи.	1.5 В AAA × 2
Импеданс.	≈ 10 МО



13-0001 Токовые клещи UNI-T UT202

Постоянное напряжение:	200 мВ / 2 В / 20 В / 200 В / 600 В ± (0.8 % + 1)
Переменное напряжение:	2 В / 20 В / 200 В / 600 В ± (1.2 % + 5)
Переменный ток:	2 А / 20 А / 200 А / 400 А ± (1.5 % + 5)
Сопротивление:	200 Ом / 2 кОм / 20 кОм / 200 кОм / 2 МОм / 20 МОм ± (1 % + 2)
Температура:	-40 ... + 1000 °C / -40 ... + 1832 ... (1 % + 6)
3-х разрядный дисплей	+
Охват клещей	28 мм
Автоматический выбор диапазона измерения	+
Возможность выбора диапазона измерений вручную.	+
Регистрация max значений (Max Hold)	+
Тестирование диодов	+
Режим удержания измерений Data hold.	+
Прозвонка целостности цепи	+
Индикатор разряда батареи	+
Автоматическое отключение.	+
Габариты, мм:	210 × 75.6 × 30
Тип батареи.	1.5 В AAA × 2
Импеданс.	≈ 10 МО



13-0002 Токовые клещи UNI-T UT204

Постоянное напряжение:	400 мВ / 4 В / 40 В / 400 В / 600 В (0.8 % + 1)
Переменное напряжение:	4 В / 40 В / 400 В / 600 В (1 % + 5)
Постоянный ток:	40 А / 400 а (2 % + 3)
Переменный ток:	40 А / 400 а (2.5 % + 5)
Сопротивление:	400 Ом / 4 кОм / 40 кОм / 400 кОм / 4 мМ / 40 мМ (1 % + 2)
Цикл занятости (Duty Cycle)	0.1 % — 99.9 %
Частота:	10 Гц — 1 МГц (0.1 % + 3)
3-х разрядный дисплей	+
Охват клещей	28 мм
Функция True RMS	+
Автоматический выбор диапазона измерения	+
Возможность выбора диапазона измерений вручную.	+
Тестирование диодов	+
Режим удержания измерений Data hold.	+
Прозвонка целостности цепи	+
Автоматическое отключение.	+
Габариты, мм:	210 × 75.6 × 30
Тип батареи.	9 В Крона
Импеданс.	≈ 10 МО



13-0003 Токовые клещи UNI-T UT205

Постоянное напряжение:	400 мВ / 4 В / 40 В / 400 В / 600 В (0.8 % + 1)
Переменное напряжение:	4 В / 40 В / 400 В / 600 В (1.2 % + 5)
Переменный ток:	400 А / 1000 а (2 % + 5)
Сопротивление:	400 Ом / 4 кОм / 40 кОм / 400 кОм / 4 мМ / 40 мМ (1 % + 2)
Емкость:	4 нФ / 40 нФ / 400 нФ / 4 мФ / 40 мФ / 200 мФ (3 % + 5)
Цикл занятости (Duty Cycle)	0.1 % — 99.9 %
Частота:	10 Гц — 10 МГц (0.1 % + 3)
4-х разрядный дисплей	+
Охват клещей	40 мм
Выбор диапазона измерения	автоматический / ручной
Тестирование диодов	+
Режим удержания измерений Data hold.	+
Режим относительных измерений	+
Прозвонка целостности цепи	+
Автоматическое отключение.	+
Габариты, мм:	210 × 75.6 × 30
Тип батареи.	9 В Крона
Импеданс.	≈ 10 МО



Измерительные приборы UNIT

13-0004 Токовые клещи UNI-T UT206

Постоянное напряжение:	400 мВ / 4 В / 40 В / 400 В / 600 В (0.8 % + 1)
Переменное напряжение:	4 В / 40 В / 400 В / 600 В (1.2 % + 5)
Переменный ток:	400 А / 1000 а (2 % + 5)
Сопротивление:	400 Ом / 4 кОм / 40 кОм / 400 кОм / 4 Мм / 40 Мм (1 % + 2)
Емкость:	4 нФ / 40 нФ / 400 нФ / 4 мФ / 40 мФ / 200 мФ (3 % + 5)
Температура:	40 ... 1000 °С (1 % + 3)
Цикл занятости (Duty Cycle):	0.1 % — 99.9 %
Частота:	10 Гц ... 10 МГц (0.1 % + 3) 4-х разрядный дисплей
Охват клещей	40 мм
Автоматический выбор диапазона измерения	+
Выбор диапазона измерений вручную	+
Тестирование диодов	+
Подсветка дисплея	+
Подсветка при размыкании клещей	+
Режим удержания измерений Data hold.	+
Режим относительных измерений	+
Прозвонка целостности цепи	+
Автоматическое отключение	+
Габариты, мм:	210 × 75.6 × 30
Тип батареи	9 В Крона
Импеданс	≈ 10 МО



13-0005 Токовые клещи UNI-T UT208

Постоянное напряжение:	6.6 В / 66 В / 600 В (0.8 % + 1)
Переменное напряжение:	6.6 В / 66 В / 600 В (1.2 % + 5)
Постоянный ток:	66 А / 1000 а (1.5 % + 8)
Переменный ток:	66 А / 1000 а (2 % + 8)
Сопротивление:	600 Ом / 6.6 кОм / 66 кОм / 660 кОм / 6.6 МОм / 66 МОм (1 % + 2)
Частота:	4 кГц / 40 кГц / 400 кГц / 4 МГц / 40 МГц (1 % + 3)
Температура:	-40 ... + 1000 °С / -40 ... + 1832 ... (1 % + 4)
Цикл занятости (Duty Cycle):	0.1 % — 99 %
4-х разрядный дисплей	+
Функция true RMS	+
Охват клещей	55 мм
Автоматический выбор диапазона измерения	+
Выбор диапазона измерений вручную	+
Тестирование диодов	+
Подсветка дисплея	13 - 20
Режим удержания измерений Data hold.	+
Режим фиксации минимальных значений	+
Режим фиксации максимальных значений	+
Прозвонка целостности цепи	+
Индикатор разряда батареи	+
Автоматическое отключение	+
Габариты, мм:	210 × 75.6 × 30
Тип батареи	9 В Крона
Импеданс	≈ 10 МО



ИЗМЕРИТЕЛЬНЫЕ ПРИБОРЫ UNIT

WWW.REXANT.INFO • WWW.REXANT.RU • WWW.PROCONNECT.SU

Измерительные приборы UNIT

13-0010 Портативный мультиметр UNI-T UT120A

Разрядность шкалы мультиметра: 4000 отсчетов

Постоянное напряжение: 400 мВ / 4 В / 40 В / 600 В ± (0.8 % + 3)

Переменное напряжение: 4 В / 40 В / 400 В / 600 В ± (1.2 % + 3)

Сопротивление: 400 Ом / 4 кОм / 40 кОм / 400 кОм / 4 МОм / 40 МОм ± (1 % + 2)

Частота: 10 Гц ~ 100 кГц ± (0.5 % + 3)

Тестирование диодов +

Прозвонка соединений +

Удержание показаний DATA HOLD +

Габариты, мм 109 × 57.9 × 13

Тип батареи 3В CR 2032

Вес, г 75.3



13-0019 Портативный мультиметр UNI-T UT120C

Разрядность шкалы мультиметра: 4000 отсчетов

Постоянное напряжение: 4 В / 40 В / 400 В / 600 В ± (0.8 % + 3)

Переменное напряжение: 4 В / 40 В / 400 В / 600 В ± (1.2 % + 3)

Емкость: 4 нФ / 40 нФ / 400 нФ / 4 мкФ / 40 мкФ / 100 мкФ

Сопротивление: 400 Ом / 4 кОм / 40 кОм / 400 кОм / 4 МОм / 40 МОм ± (1 % + 2)

Частота: 10 Гц ~ 100 кГц ± (0.5 % + 3)

Тестирование диодов +

Прозвонка соединений +

Удержание показаний DATA HOLD +

Индикация разряда батареи, автоматическое отключение +

Автоматическое переключение диапазонов измерения +

Режим относительных измерений +

Габариты, мм 109 × 57.9 × 13

Тип батареи 3В CR 2032

Вес, г 75.3



13-1002 Портативный мультиметр UNI-T UT20B

Постоянное напряжение: 200 мВ / 2000 мВ / 20 В / 200 В / 300 В (1.5 % + 2)

Переменное напряжение: 200 В / 300 В (2.5 % + 15)

Постоянный ток: 2000 мА / 20 мА / 200 мА (2.5 % + 10)

Сопротивление: 200 Ω / 2000 Ω / 20 кΩ / 20 МΩ (2.5 % + 5)

3-х разрядный дисплей +

Ручной выбор предела измерений +

Тестирование диодов +

Генератор прямоугольных сигналов +

Индикатор разряда батареи +

Тест батареек 1.5 В / 9 В

Импеданс ≈ 10 МΩ

Габариты, мм 95 × 52 × 26

Тип батареи: 9 В Крона

Масса, г: 125



Измерительные приборы UNIT

13-1005 Цифровой мультиметр UT33A

Постоянное напряжение:	400 мВ / 4 В / 40 В / 400 В / 500 В (0.8 % + 1)
Переменное напряжение:	4 В / 40 В / 400 В / 500 В (1.2 % + 3)
Постоянный ток:	400 мА / 4000 мА / 40 мА / 400 мА / 4 А / 10 а (1 % + 2)
Переменный ток:	400 мА / 4000 мА / 40 мА / 400 мА / 4 А / 10 а (1.5 % + 5)
Сопротивление:	400 Ω / 4 кΩ / 40 кΩ / 400 кΩ / 4 МΩ / 40 МΩ (1 % + 2)
3-х разрядный дисплей	+
Автоматический выбор предела измерений	+
Тестирование батареек	5 / 9 / 12 В
Тестирование диодов	+
Тестирование транзисторов	+
Прозвонка целостности цепи	+
Индикатор разряда батареи	+
Импеданс:	≈ 10 МΩ
Габариты, мм:	490 × 356 × 315
Тип батареи:	AAA 1.5 В × 2



13-1006 Цифровой мультиметр UT33B

Постоянное напряжение:	200 мВ / 2000 мВ / 20 В / 200 В / 500 В (0.5 % + 2)
Переменное напряжение:	200 В / 500 В (1.2 % + 10)
Постоянный ток:	200 мА / 200 мА / 10 а (1 % + 2)
Сопротивление:	200 Ω / 2000 Ω / 20 кΩ / 200 кΩ / 20 МΩ (0.8 % + 2)
3-х разрядный дисплей	+
Ручной выбор предела измерений	+
Тест батареек 1.5/9/12 В	+
Тестирование диодов	+
Режим удержания измерений Data hold	+
Индикатор разряда батареи	+
Подсветка дисплея	+
Импеданс:	≈ 10 МΩ
Габариты, мм:	130 × 73.5 × 35
Тип батареи:	Крона 9 В



13-1007 Цифровой мультиметр UT33C

Постоянное напряжение:	200 мВ / 2000 мВ / 20 В / 200 В / 500 В (0.5 % + 2)
Переменное напряжение:	200 В / 500 В (1.2 % + 10)
Постоянный ток:	2000 мА / 20 мА / 200 мА / 10 а (1 % + 2)
Сопротивление:	200 Ω / 2000 Ω / 20 кΩ / 200 кΩ / 20 МΩ (0.8 % + 2)
Температура:	-40 ... 1000 °C / -40 ... 1832 °F (1 % + 3)
3-х разрядный дисплей	+
Ручной выбор предела измерений	+
Тестирование диодов	+
Режим удержания измерений Data hold	+
Прозвонка целостности цепи	+
Индикатор разряда батареи	+
Подсветка дисплея	+
Импеданс:	≈ 10 МΩ
Габариты, мм:	130 × 73.5 × 35
Тип батареи:	Крона 9 В



13-1008 Цифровой мультиметр UT33D

Постоянное напряжение:	200 мВ / 2000 мВ / 20 В / 200 В / 500 В (0.5 % + 2)
Переменное напряжение:	200 В / 500 В (1.2 % + 10)
Постоянный ток:	2000 мА / 20 мА / 200 мА / 10 а (1 % + 2)
Сопротивление:	200 Ω / 2000 Ω / 20 кΩ / 200 кΩ / 20 МΩ (0.8 % + 2)
3-х разрядный дисплей	+
Ручной выбор предела измерений	+
Тестирование диодов	+
Генератор прямоугольного сигнала (меандр)	+
Режим удержания измерений Data hold	+
Прозвонка целостности цепи	+
Индикатор разряда батареи	+
Подсветка дисплея	+
Импеданс:	≈ 10 МΩ
Габариты, мм:	130 × 73.5 × 35
Тип батареи:	Крона 9 В



Измерительные приборы UNIT

13-1003 Мультиметр UNI-T UT30B

Постоянное напряжение:	200 мВ / 2000 мВ / 20 В / 200 В / 500 В (0.5% + 2)
Переменное напряжение:	200 В / 500 В (1.2% + 10)
Постоянный ток:	200 мА / 2000 мА / 20 мА / 10 а (1% + 2)
Сопротивление:	200 Ω / 2000 Ω / 20 кΩ / 200 кΩ / 20 МΩ (0.8% + 2)
3-х разрядный дисплей	+
Ручной выбор предела измерений	+
Тест батареек:	1.5 В / 9 В / 12 В
Тестирование диодов:	+
Тестирование диодов:	+
Режим удержания измерений Data hold:	+
Индикатор разряда батареи	+
Импеданс:	≈ 10 МΩ
Габариты, мм:	130 × 73.5 × 35
Тип батареи:	9 В Крона
Масса, г:	156



13-1004 Мультиметр UNI-T UT30F

Постоянное напряжение:	200 мВ / 2000 мВ / 20 В / 200 В / 500 В (0.5% + 2)
Переменное напряжение:	200 мВ / 2 В / 20 В / 200 В / 500 В (1% + 3)
Постоянный ток:	20 мА / 200 мА / 20 мА / 10 а (1% + 2)
Переменный ток:	200 мА / 10 а (1.8% + 2)
Сопротивление:	200 Ω / 2000 Ω / 20 кΩ / 200 кΩ / 2 МΩ / 20 МΩ (0.8% + 2)
Частота:	2 кГц — 20 МГц (0.1% + 3)
3-х разрядный дисплей	+
Ручной выбор предела измерений	+
Тестирование диодов:	+
Тестирование транзисторов:	+
Режим удержания измерений Data hold:	+
Индикатор разряда батареи	+
Прозвонка целостности цепи	+
Импеданс:	≈ 10 МΩ
Габариты, мм:	130 × 73.5 × 35
Тип батареи:	9 В Крона
Масса, г:	156



13-1020 Универсальный мультиметр UT 58A

Постоянное напряжение:	200 мВ / 2 В / 20 В / 200 В / 1000 В: ± (0.5% + 1)
Переменное напряжение:	2 В / 20 В / 200 В / 750 В: ± (0.8% + 3)
Постоянный ток:	20 мА / 2 мА / 200 мА / 20 мА / 20 А (0.8% + 1)
Переменный ток:	2 мА / 200 мА / 20 А (1% + 3)
Сопротивление:	200 Ом / 2 кΩм / 20 кΩм / 2 мΩм / 20 мΩм / 200 мΩм (0.8% + 1)
Емкость:	2 нФ / 200 нФ / 100 мФ (4% + 3)
Дисплей:	2000
Ручная установка диапазона измерений	+
Тестирование диодов:	+
Автовыключение:	+
Режим удержания измерений Data hold:	+
Прозвонка целостности цепи	+
Импеданс:	≈ 10 МΩ
Габариты, мм:	179 × 88 × 39
Тип батареи:	9 В



13-1022 Универсальный мультиметр UT 58B

Постоянное напряжение:	200 мВ / 2 В / 20 В / 200 В / 1000 В: ± (0.5% + 1)
Переменное напряжение:	2 В / 20 В / 200 В / 750 В: ± (0.8% + 3)
Постоянный ток:	2 мА / 20 мА / 200 мА / 20 А / 20 А (0.8% + 1)
Переменный ток:	2 мА / 200 мА / 20 А (1% + 3)
Сопротивление:	200 Ом / 2 кΩм / 20 кΩм / 2 мΩм / 20 мΩм / 200 мΩм (0.8% + 1)
Емкость:	2 нФ / 200 нФ / 100 мФ (4% + 3)
Температура:	-40°C ~ +1000°C
Дисплей:	2000
Ручная установка диапазона измерений	+
Тестирование диодов:	+
Автовыключение:	+
Режим удержания измерений Data hold:	+
Прозвонка целостности цепи	+
Импеданс:	≈ 10 МΩ
Габариты, мм:	179 × 88 × 39
Тип батареи:	9 В



Измерительные приборы UNIT

13-1023 Универсальный мультиметр UT 58C

Постоянное напряжение:	200 мВ / 2 В / 20 В / 200 В / 1000 В: $\pm (0.5\% + 1)$
Переменное напряжение:	2 В / 20 В / 200 В / 750 В: $\pm (0.8\% + 3)$
Постоянный ток:	20 мА / 2 мА / 20 мА / 200 мА / 20 А: $\pm (0.8\% + 1)$
Переменный ток:	2 мА / 200 мА / 20 А: $\pm (1\% + 3)$
Сопротивление:	200 Ом / 2 кОм / 20 кОм / 20 МОм: $\pm (0.8\% + 1)$
Емкость:	2 нФ / 200 нФ / 100 мФ: $\pm (4\% + 3)$
Частота (Гц):	2 кГц / 20 кГц: $\pm (1.5\% + 5)$
Температура:	-40 °C ~ +1000 °C / -40 °F ~ +1832 °F: $\pm (1\% + 4)$
Дисплей:	2000
Ручная установка диапазона измерений	+
Тестирование диодов	+
Автовыключение	+
Режим удержания измерений Data hold	+
Индикатор разряда батареи	+
Прозвонка целостности цепи	+
Импеданс:	$\approx 10 \text{ МО}$
Габариты, мм:	179 × 88 × 39
Тип батареи:	9 В



13-1024 Универсальный мультиметр UT 58D

Постоянное напряжение:	200 мВ / 2 В / 20 В / 200 В / 1000 В: $\pm (0.5\% + 1)$
Переменное напряжение:	2 В / 20 В / 200 В / 1000 В: $\pm (0.8\% + 3)$
Постоянный ток:	2 мА / 20 мА / 20 А: $\pm (0.8\% + 1)$
Переменный ток:	2 мА / 20 мА / 20 А: $\pm (1\% + 3)$
Сопротивление:	200 Ом / 2 кОм / 20 кОм / 20 МОм: $\pm (0.8\% + 1)$
Емкость:	20 нФ / 200 нФ / 2 мФ / 100 мФ: $\pm (2.5\% + 5)$
Индуктивность:	2 мГ / 20 мГ / 200 мГ / 20 Г: $\pm (2\% + 10)$
Дисплей:	2000
Ручная установка диапазона измерений	+
Тестирование диодов	+
Автовыключение	+
Режим удержания измерений Data hold	+
Индикатор разряда батареи	+
Прозвонка целостности цепи	+
Импеданс:	$\approx 10 \text{ МО}$
Габариты, мм:	179 × 88 × 39
Тип батареи:	9 В



13-1025 Универсальный мультиметр UT 58E

Постоянное напряжение:	200 мВ / 2 В / 20 В / 200 В / 1000 В: $\pm (0.05\% + 3)$
Переменное напряжение:	2 В / 20 В / 200 В / 1000 В: $\pm (0.5\% + 10)$
Постоянный ток:	20 мА / 2 мА / 20 мА / 200 мА / 20 А: $\pm (0.5\% + 5)$
Переменный ток:	2 мА / 200 мА / 20 А: $\pm (0.8\% + 10)$
Сопротивление:	200 Ом / 2 кОм / 20 кОм / 20 МОм: $\pm (0.5\% + 10)$
Емкость:	2 нФ / 20 нФ / 2 мФ / 20 мФ: $\pm (3\% + 4)$
Температура:	-40 °C ~ +1000 °C: $\pm (1\% + 30)$
Частота:	20 кГц: $\pm (1.5\% + 5)$
Дисплей:	20000
Ручная установка диапазона измерений	+
Тестирование диодов	+
Автовыключение	+
Режим удержания измерений Data hold	+
Индикатор разряда батареи	+
Прозвонка целостности цепи	+
Импеданс:	$\approx 10 \text{ МО}$
Габариты, мм:	179 × 88 × 39
Тип батареи:	9 В



Измерительные приборы UNIT

13-1026 Универсальный мультиметр UNI-T UT151A

Постоянное напряжение:	200 мВ / 2 В / 20 В / 200 В / 1000 В
Переменное напряжение:	2 В / 20 В / 200 В / 750 В
Постоянный ток:	200 мкА / 2 мА / 200 мА / 20 А
Переменный ток:	200 мкА / 2 мА / 200 мА / 20 А
Сопротивление:	200 Ом / 2 кОм / 20 кОм / 200 кОм / 2 МОм / 20 МОм / 200 МОм
Емкость:	20 мкФ / 200 мкФ
Разрядность дисплея:	до 2000
Проверка батарей:	1.5 В / 9 В / 12 В
Тестирование диодов:	+
Автовыключение:	+
Прозвонка целостности цепи:	+
Сохранение показаний (HOLD):	+
Индикатор разряда батареи:	+
Автоматическое отключение:	+
Ручной выбор диапазона измерения:	+
Тип батареи:	9 В батарея 6F22 Крона



13-1021 Универсальный мультиметр UNI-T UT151C

Постоянное напряжение:	200 мВ / 2 В / 20 В / 200 В / 1000 В
Переменное напряжение:	2 В / 20 В / 200 В / 750 В (0.8% + 3)
Постоянный ток:	2 мА / 20 мА / 200 мА / 20 А (0.8% + 1)
Сопротивление:	200 Ом / 2 кОм / 20 кОм / 200 кОм / 2 МОм / 20 МОм (1% + 2)
Емкость:	2 нФ / 20 нФ / 200 нФ / 2 мкФ / 100 мкФ (1.5% + 5)
Температура:	-40 °C ~ +1000 °C (1% + 3) / -40 °F ~ +1832 °F (1% + 4)
3х разрядный дисплей:	+
Ручной выбор диапазона измерений:	+
Тестирование батареек:	+
Тестирование диодов:	+
Режим удержания измерений Data hold:	+
Прозвонка целостности цепи:	+
Автоматическое отключение:	+
Индикатор разряда батареи:	+
Тип батареи:	9 В батарея 6F22 Крона



13-1012 Измеритель иммитанса (RLC-метр) UNI-T UT603

Сопротивление:	200 Ом / 2 кОм / 20 кОм / 200 кОм / 2 МОм / 20 МОм (0.8% + 1)
Емкость:	2 нФ / 20 нФ / 200 нФ / 2 мФ / 20 мФ / 200 мФ / 600 мФ (1% + 5)
Индуктивность:	2 мн / 20 мн / 200 мн / 2 Гн / 20 Гн (2% + 8)
4-х разрядный дисплей:	+
Ручной выбор предела измерений:	+
Тестирование диодов:	+
Режим удержания измерений Data hold:	+
Индикатор разряда батареи:	+
Импеданс:	≈ 10 МО
Габариты, мм:	172 × 83 × 38
Тип батареи:	9 В Крона
Масса, г:	312



13-1013 Мультиметр UNI-T UT60A

Постоянное напряжение:	400 мВ — 1000 В (0.8% + 1)
Переменное напряжение:	4 В — 750 В (1% + 5)
Постоянный ток:	400 мА — 10 а (1% + 2)
Переменный ток:	400 мА — 10 а (1.5% + 5)
Сопротивление:	400 Ом — 40 МОм (1% + 2)
Емкость:	40 нФ — 100 мкФ (3% + 5)
Частота:	10 Гц — 10 МГц (0.1% + 3)
Коэффициент заполнения:	0.1% — 99.9%
6 разрядный дисплей:	+
Автоматическая установка диапазона измерений:	+
Ручная установка диапазона измерений:	+
Тестирование батареек:	+
Генератор квадратных сигналов:	+
Тестирование диодов:	+
Авто выключение:	+
Порт RS232 для подключения к ПК:	+
Режим удержания измерений Data hold:	+
Прозвонка целостности цепи:	+
Индикатор разряда батареи:	+
Подсветка:	+
Импеданс:	≈ 10 МО
Габариты, мм:	177 × 85 × 40
Тип батареи:	9 В батарея
Масса, г:	340



Измерительные приборы UNIT

13-1014 Мультиметр UNI-T UT60G

Постоянное напряжение:	600 мВ — 1000 В (0.5 % + 3)
Переменное напряжение:	600 мВ — 1000 В (1 % + 2)
Постоянный ток:	60 мА — 10 А (1.2 % + 3)
Переменный ток:	60 мА — 10 А (2 % + 5)
Сопротивление:	600 Ом — 60 Мом (1 % + 2)
Емкость:	6 нФ — 6 мкФ (4 % + 3)
Частота:	6 кГц — 60 МГц (0.05 % + 3)
Температура:	-40 ... +1000 ... (1 % + 3)
6 разрядный дисплей:	+
Автоустановка диапазона измерений:	+
Ручная установка диапазона измерений:	+
Тестирование батареек:	+
Тестирование:	+
Авто выключение:	+
Порт RS232 для подключения к ПК:	+
Режим удержания измерений Data hold:	+
Прозвонка целостности цепи:	+
Индикатор разряда батареи:	+
Подсветка:	+
Импеданс:	≈ 10 МΩ
Габариты, мм:	177 × 85 × 40
Тип батареи:	9 В батарея
Масса, г:	320



13-1015 Профессиональный мультиметр UNI-T UT70A

Постоянное напряжение:	200 мВ / 2 В / 20 В / 200 В / 1000 В (0.5 % + 1)
Переменное напряжение:	200 мВ / 2 В / 20 В / 200 В / 750 В (0.8 % + 3)
Постоянный ток:	20 мА / 2 мА / 200 мА / 10 А (0.8 % + 1)
Переменный ток:	20 мА / 2 мА / 200 мА / 10 А (1 % + 3)
Сопротивление:	200 Ом / 2 кОм / 20 кОм / 200 кОм / 2 МОм / 20 МОм / 2000 МОм (0.8 % + 1)
Емкость:	20 нФ / 200 нФ / 2 мкФ / 100 мкФ (2.5 % + 5)
Частота:	2 кГц ~ 10 МГц (0.1 % + 3)
Индуктивность:	2 мГн / 20 мГн / 200 мГн / 20 Гн (2%+10)
Температура:	-40 °C ~ +1000 °C / -40 °F ~ +1832 °F (1 % + 4)
Логический пробник TTL:	«1» > 2 В, «0» < 0.8 В
4х разрядный дисплей:	+
Ручной выбор диапазона измерений:	+
Тестирование диодов:	+
Тестирование транзисторов:	+
Регистрация максимальных значений:	+
Автовывключение:	+
Режим удержания измерений Data hold:	+
Прозвонка целостности цепи:	+
Индикатор разряда батареи:	+
Импеданс:	≈ 10 МΩ
Габариты, мм:	195 × 90 × 40
Тип батареи:	9 В батарея
Масса, г:	320



13-0049 Профессиональный мультиметр UNI-T UT71E

Постоянное напряжение:	400 мВ ~ 1000 В
Переменное напряжение:	4 В ~ 1000 В
Постоянный ток:	400 мкА ~ 10 А
Переменный ток:	400 мкА ~ 10 А
Частота переменного тока:	до 100 кГц
Сопротивление:	400 Ом ~ 40 МОм
Емкость:	40 нФ ~ 40 мФ
Частота:	40 Гц ~ 400 МГц
Коэффициент заполнения (скважность):	10 % ~ 90 %
Температура:	-40 °C ~ +1000 °C / -40 °F ~ +1832 °F
Токовая петля 4 ~ 20 мА:	0 % ~ 100 %
Измерение потребляемой мощности (адаптер в комплекте):	+
Разрядность дисплея:	до 40000, подсветка дисплея (2 уровня яркости)
Индикация режима измерения на дисплее:	+
Аналоговая шкала:	+
Проверка диодов:	+
Тип батареи:	9 В батарея, 6F22 Крона
Прозвонка межсоединений со звуковым сигналом:	+
Сохранение показаний (HOLD) и пиковых значений:	+
Сохранение до 100 значений в памяти прибора с возможностью просмотра:	+
Режим относительных измерений и измерения минимальных / максимальных значений:	+
Измерение переменного тока с постоянной составляющей:	+
Автоматическая калибровка:	+
Индикация разряда батареи:	+
Автоматическое отключение:	+
Порт USB (кабель и ПО для компьютера в комплекте):	+



Измерительные приборы UNIT

13-0044 Измеритель сопротивления изоляции UNI-T UT502A

Тестовое напряжение (диапазон и точность):

500 В: 3 МОм — 99,9 МОм \pm (3% + 5)
500 В: 100 МОм — 2 ГОм \pm (5% + 5)
1000 В: 5 МОм — 99,9 МОм \pm (3% + 5)
1000 В: 100 МОм — 4 ГОм \pm (5% + 5)
2500 В: 25 МОм — 20 ГОм \pm (3% + 5)

Ток испытаний:

500 В (500 КОм) 1 мА с точностью \pm 10 %
1000 В (1 МОм) 1 мА с точностью \pm 10 %
2500 В (2,5 МОм) 1 мА с точностью \pm 10 %

Ток короткого замыкания: < 2 мА

Напряжение постоянного тока: 30 В — 1000 В с точностью \pm (2% + 3)

Напряжение переменного тока: 30 В — 750 В с точностью \pm (2% + 3)

Максимальное значение дисплея: 1999

Автоматическая настройка диапазона: + Индикатор низкого заряда батареи: + Подсветка дисплея: + Световая индикация опасного напряжения: + Звуковая индикация опасного напряжения: + Индикация высокого напряжения: + Индикация повышенной нагрузки: + Автоматическое отключение напряжения: +

Габариты, мм: 150 × 100 × 71

Вес, г: 500



13-0042 Измеритель сопротивления изоляции UT511

Тестовое напряжение (диапазон и точность):

100 В 0,1 МОм — 500 МОм \pm (3% + 5)
250 В 0,5 МОм — 2 ГОм \pm (3% + 5)
500 В 1 МОм — 4 ГОм \pm (3% + 5)
1000 В 2 МОм — 10 ГОм \pm (3% + 5)

Ток короткого замыкания: < 2 мА

Напряжение постоянного тока: 1000 В с точностью \pm (2% + 3)

Напряжение переменного тока: 750 В с точностью \pm (2% + 3)

Диапазон низкоомных сопротивлений: 0,1 Ом — 999,9 Ом точность \pm (1% + 3)

Максимальное значение дисплея: 9999

Автоматическая настройка диапазона: + Автовывключение: + Индикатор низкого заряда батареи: + Максимальное число сохраняемых данных: 18

Сравнение данных: + Автовывчисление показателя поляризации (PI): + Автовывчисление поглощения в диэлектрике (DAR): + Подсветка дисплея: + Аналоговая гистограмма: +

Индикация высокого напряжения: + Таймер: 30 минут

Габариты, мм: 202 × 155 × 94

Масса, кг: 1,2



13-0015 Генератор сигналов UNI-T UTG9002C

Верхний предел: 2 МГц

Форма сигнала: синусоидальный, прямоугольный, треугольный, импульсный, пилообразный

Частота: 0,2 Гц... 2 МГц

Отображение на дисплее: амплитуда и частота

Погрешность амплитуды: \leq \pm 1 %

Погрешность частоты: \leq \pm 5 %

Максимальная амплитуда: 20 В Выходная мощность: \geq 2 Вт

Аттенуатор: 20 дБ 40 дБ

Уровень постоянного напряжения: -10 В + 10 В

Коэффициент заполнения: 10 %... 90 %

Искажение синусоидального сигнала: \leq 2 %

Длительность фронта импульса: \leq 50 нс

VCF (внешний контроль частоты напряжения): 100:1

Логические сигналы TTL: + Комплектность поставки: Кабель со штырьковыми контактами/ изолированными зажимами, шнур питания, инструкция по эксплуатации.



Измерительные приборы UNIT

13-0017 Портативный Осциллограф UNI-T UT81B

Постоянное напряжение:	400 мВ / 4 В / 40 В / 400 В / 1000 В: ± (0.8 % + 8)
Переменное напряжение:	4 В / 40 В / 400 В / 750 В ± (1 % + 15)
Постоянный ток:	400 мА / 4 мА / 40 мА / 400 мА / 4 А / 10 А: ± (1.5 % + 8)
Сопротивление:	400 Ом / 4 кОм / 40 кОм / 400 кОм / 4 МОм / 40 МОм: ± (1 % + 5)
Емкость:	40 нФ / 400 нФ / 4 мФ / 40 мФ / 100 мФ: ± (3 % + 8)
Частота:	10 Гц ... 10 МГц: ± (0.1 % + 3)
Коэффициент заполнения:	0.1 % — 99.9 %
Входная чувствительность:	20 мВ / дел. -500 В / дел. (1 - 2 - 5)
Погрешность по вертикали:	± (5 % + 1)
Погрешность по горизонтали:	± (0.01 % + 1)
Частота выборки:	40 МС/с
4-х разрядный дисплей + Полоса пропускания:	8 МГц
Синхронизация:	по нарастанию/обычная/однократный импульс
Память:	10 групп измерений и настроек
Ручной выбор диапазона измерений:	+
Автоматический выбор диапазона измерений:	+
Тестирование диодов:	+
Автовключение:	+
Режим удержания измерений Data hold:	+
Прозвонка целостности цепи:	+
Индикатор разряда батареи:	+
Подсветка:	+
Импеданс:	≈ 10 МО. Применение
Габариты, мм:	490 × 385 × 510
Тип батареи:	1.5 В батарея AA × 6



13-1017 Индикатор напряжения Unit UT15B

Светодиодная информация по диапазонам измерений:	12 / 24 / 50 / 120 / 230 / 400 / 690
Погрешность измерений:	± 3 % + 5
Выбор диапазона измерений:	автоматический
Светодиодная индикация выбора измерений:	постоянное / переменное
Время задержки измеряемого параметра:	0.1 сек
Частотный диапазон:	0 — 400 Гц
Время выполнения операции:	30 сек
Время восстановления функций:	10 мин
Однополюсное измерение, диапазон:	100 — 690 В, переменное напряжение
Частотный диапазон:	50 — 400 Гц
Диапазон измерения сопротивлений:	0 — 400 кОм
Звуковая прозвонка на обрыв электрических соединителей:	+
Тест перемещения фазы:	диапазон 100 — 690 В, при частоте 45 — 65 Гц
Предельный диапазон измерения напряжения:	690 В
Питание прибора:	2 × 1.5В (LR03)
Габариты, мм:	255 × 70 × 28
Масса, г:	200



13-1018 Индикатор напряжения Unit UT15C

Дисплей показа замера напряжений:	12 — 690 В; 6 — 690 В
Светодиодная информация по диапазонам измерений:	12 / 24 / 50 / 120 / 230 / 400 / 690
Погрешность измерений:	± 3 % + 5
Выбор диапазона измерений:	автоматический
Светодиодная индикация выбора измерений:	постоянное / переменное
Время задержки измеряемого параметра:	0.1 сек
Частотный диапазон:	0 — 400 Гц
Время выполнения операции:	30 сек
Время восстановления функций:	10 мин
Однополюсное измерение, диапазон:	100 — 690 В, переменное напряжение
Частотный диапазон:	50 — 400 Гц
Диапазон измерения сопротивлений:	0 — 400 кОм
Звуковая прозвонка на обрыв электрических соединителей:	+
Тест перемещения фазы:	диапазон 100 — 690 В, при частоте 45 — 65 Гц
Предельный диапазон измерения напряжения:	690 В
Питание прибора:	2 × 1.5 В (LR03)
Габариты, мм:	255 × 70 × 28
Масса, г:	200



Измерительные приборы UNIT

13-0021 Толщиномер UT341

Железная матричная мера	0 мм — 55 мм с погрешностью ± 3 dgt
	56 мм — 1000 мм с погрешностью $\pm (3.0\% + 1$ dgt)
Разрешение	1 мм
Максимальное значение дисплея	9999
Автовыключение	+
Индикатор низкого заряда батареи	+
Фиксация значения	+
Показатель минимального и максимального значения	+
Регистрация данных	2000
Подсветка дисплея	+
Режим непрерывного измерения	+
Коррекция систематической погрешности	+
Источник питания	9 В щелочная батарея
Габариты дисплея	22 × 22
Цвет	серый с красным
Масса, г	144.2



13-0022 Толщиномер UT342

Железная матричная мера	0 мм — 55 мм с погрешностью ± 3 dgt
	56 мм — 1000 мм с погрешностью $\pm (3.0\% + 1$ dgt)
Алюминиевая матричная мера	0 мм — 55 мм с погрешностью ± 3 dgt
	56 мм — 1000 мм с погрешностью $\pm (3.0\% + 1$ dgt)
Разрешение	1 мм
Максимальное значение дисплея	9999
Автовыключение	+
Индикатор низкого заряда батареи	+
Фиксация значения	+
Показатель минимального и максимального значения	+
Сохранение данных	2000
Автоматическое определение магнитной/немагнитной основы	+
Подсветка дисплея	+
Режим непрерывного измерения	+
Коррекция систематической погрешности	+
Источник питания	9 В щелочная батарея
Габариты дисплея	22 × 22
Цвет	серый с красным
Масса, г	144.2



13-0061 Дальномер лазерный UNI-T UT 391+

Класс лазера	2
Мощность лазера	≤ 1 мВт
Точность измерения	± 2 мм
Минимальная дальность измерений	0.1 метра
Максимальная дальность измерений	60 метров
Скорость измерения	3 выд / с
Температура хранения	-20 °C + 60 °C
Температура применения дальномера	0 °C + 40 °C
Питание	2 × 1,5 В батареи AAA
Автоматическая калибровка	+
Подсветка дисплея	+
До 8000 измерений от одного комплекта батарей	



Измерительные приборы UNIT

13-0024 Пирометр UT301C

Диапазон измерений:	-18 ... 550 °C
Точность измерения:	± 1,8 °C или ± 2 %
Повторяемость:	± 0,5 °C или ± 0,5 %
Температурное разрешение:	0,1 °C
Оптическое разрешение:	12 : 1
Время отклика:	0,25 сек
Спектральный диапазон:	8 ... 14 мм
Лазерный целеуказатель:	Laser Class (II); Выход <1 мВт, длина волны 630 - 670 нм
Время ожидания дисплея:	8 секунд
Выбор шкалы (°C, °F):	+
Коэффициент теплового излучения:	от 0,1 до 1,0 с шагом 0,01
Фиксация измеренного значения на дисплее:	+
Питание:	9 В батарея (6F22)
Отключение лазера:	+
Режим непрерывного измерения:	+
Запоминание при отключении питания:	+
Измерение мин., макс. и средней температуры:	+
Измерение разницы между мин. и макс. температурой:	+
Двойная подсветка дисплея:	+
Спящий режим:	+
Резьба под штатив:	+
Индикатор разряженной батареи:	+
Габариты, мм:	17,7 × 16,4 × 5,2
Масса, г:	322



13-0025 Пирометр UNI-T UT300C

Диапазон измерений:	-20 °C ... +400 °C
Базовая погрешность измерений:	± 2 % или ± 2 °C
Разрешение:	0,1 °C
Воспроизводимость:	0,5 % показания или 0,5 °C
Оптическое разрешение:	12:1
Двойной ЖК-дисплей:	+
Коэффициент эмиссии:	0,1 ... 1
Фиксация показаний после отпускания курка (HOLD):	~ 8 сек
Типичное время отклика:	0,5 сек
Спектральный диапазон:	8 ... 14 мм
Лазерный прицел с функцией отключения:	+
Мощность лазера:	менее 1 мВт
Подсветка дисплея:	+
Автоматическое выключение питания:	+
Индикация разряда батареи:	+
Выбор единиц измерения:	°C / °F
Диапазон рабочих температур:	0 °C ... +40 °C
Рабочая относительная влажность:	до 90 %
Тип батареи:	9 В × 1 тип 6F22
Габариты, мм:	145 × 80 × 40
Масса, г:	185



Измерительные приборы PROCONNECT

13-3011 Портативный мультиметр M830B (DT830B) Proconnect

Характеристики:

- Постоянное напряжение: 200 мВ ($\pm 0,5\% + 3$), 2000 мВ / 20 В / 200 В ($\pm 0,8\% + 5$), 1000 В ($\pm 1,0\% + 5$)
- Переменное напряжение: 200 В / 750 В ($\pm 2,0\% + 10$)
- Постоянный ток: 200 мкА / 2000 мкА / 20 мА ($\pm 1,8\% + 2$), 200 мА ($\pm 2,0\% + 2$), 10 А ($\pm 2,0\% + 10$)
- Сопротивление: 2000 Ом ($\pm 1,0\% + 10$), 200 Ом / 20 КОм / 200 КОм / 2000 КОм ($\pm 1,0\% + 4$)
- Тестирование диодов
- 3,5-х разрядный дисплей
- Размер, мм: 70 × 126 × 26
- Тип батареи: Rexam 9 В Крона (в комплекте)
- Вес, г: 108



13-3012 Портативный мультиметр M832 (DT832) Proconnect

Характеристики:

- Постоянное напряжение: 200 мВ ($\pm 0,5\% + 3$), 2000 мВ / 20 В / 200 В ($\pm 0,8\% + 5$), 1000 В ($\pm 1,0\% + 5$)
- Переменное напряжение: 200 В / 750 В ($\pm 2,0\% + 10$)
- Постоянный ток: 200 мкА / 2000 мкА / 20 мА ($\pm 1,8\% + 2$), 200 мА ($\pm 2,0\% + 2$), 10 А ($\pm 2,0\% + 10$)
- Сопротивление: 2000 Ом ($\pm 1,0\% + 10$), 200 Ом / 20 КОм / 200 КОм / 2000 КОм ($\pm 1,0\% + 4$)
- Тестирование диодов
- Прозвонка целостности цепи
- Генератор прямоугольного сигнала (меандр)
- 3,5-х разрядный дисплей
- Размер, мм: 70 × 126 × 26
- Тип батареи: Rexam 9 В Крона (в комплекте)
- Вес, г: 108



13-3013 Портативный мультиметр M838 (DT838) Proconnect

Характеристики:

- Постоянное напряжение: 200 мВ ($\pm 0,5\% + 3$), 2000 мВ / 20 В / 200 В ($\pm 0,8\% + 5$), 1000 В ($\pm 1,0\% + 5$)
- Переменное напряжение: 200 В / 750 В ($\pm 2,0\% + 10$)
- Постоянный ток: 200 мкА / 2000 мкА / 20 мА ($\pm 1,8\% + 2$), 200 мА ($\pm 2,0\% + 2$), 10 А ($\pm 2,0\% + 10$)
- Сопротивление: 200 Ом ($\pm 1,0\% + 10$), 200 Ом / 20 КОм / 200 КОм / 2000 КОм ($\pm 1,0\% + 4$)
- Температура: от -40 °C до 150 °C ($\pm 1,0\% + 4$), от 150 °C до 1370 °C ($\pm 1,5\% + 15$)
- Тестирование диодов
- Прозвонка целостности цепи
- 3,5-х разрядный дисплей
- Размер, мм: 70 × 126 × 26
- Тип батареи: Rexam 9 В Крона (в комплекте)
- Вес, г: 108



Измерительные приборы PROCONNECT

13-3014 Портативный мультиметр DT-182 Proconnect

Характеристики:

Постоянное напряжение: 200 мВ - 500 В ($\pm 0,5\%$)
Переменное напряжение: 200 В - 500 В ($\pm 1,2\% + 10$)
Постоянный ток: 200 мкА - 200 мА ($\pm 1,8\%$)
Сопротивление: 200 Ом / 2000 КОм ($\pm 1,0\%$)
Тестирование диодов
Тестирование батареек
Прозвонка цепи
Проверка транзисторов (hFE)
3,5-х разрядный дисплей
Размер, мм: 100 × 50 × 20
Тип батареи: «23А» 12 В (в комплекте)
Вес, г: 60



13-3021 Универсальный мультиметр MAS830L (DT850L) Proconnect

Характеристики:

Постоянное напряжение: 200 мВ / 2В ($\pm 0,5\% + 3$), 20 В / 200 В ($\pm 0,8\% + 5$), 600 В ($\pm 1\% + 5$)
Переменное напряжение: 200 В / 600 В ($\pm 2\% + 10$)
Постоянный ток: 200 мкА / 2 мА / 20 мА ($\pm 1,8\% + 2$), 200 мА ($\pm 2,0\% + 2$), 10 А ($\pm 2,0\% + 10$)
Сопротивление: 200 Ом ($\pm 1,0\% + 10$), 2 КОм / 20 КОм / 200 КОм / 2 МОм ($\pm 1,0\% + 4$)
Тестирование диодов
Прозвонка целостности цепи
Режим «DATA HOLD»
Подсветка дисплея
3,5-х разрядный дисплей
Размер, мм: 135 × 67 × 33
Тип батареи: Rexant 9 В Крона (в комплекте)
Противоударный чехол в комплекте
Вес, г: 145 (включая батарею)



13-3022 Универсальный мультиметр MAS838L (DT858L) Proconnect

Характеристики:

Постоянное напряжение: 200 мВ / 2В ($\pm 0,5\% + 3$), 20 В / 200 В ($\pm 0,8\% + 5$), 600 В ($\pm 1\% + 5$)
Переменное напряжение: 200 В / 600 В ($\pm 2\% + 10$)
Постоянный ток: 200 мкА / 2 мА / 20 мА ($\pm 1,8\% + 2$), 200 мА ($\pm 2,0\% + 2$), 10 А ($\pm 2,0\% + 10$)
Сопротивление: 200 Ом ($\pm 1,0\% + 10$), 2 КОм / 20 КОм / 200 КОм / 2 МОм ($\pm 1,0\% + 4$)
Тестирование диодов
Прозвонка целостности цепи
Измерение температуры
Режим «DATA HOLD»
Подсветка дисплея
3,5-х разрядный дисплей
Размер, мм: 135 × 67 × 33
Тип батареи: Rexant 9 В Крона (в комплекте)
Противоударный чехол в комплекте
Вес, г: 145 (включая батарею)



Измерительные приборы PROCONNECT / REXANT

13-3031 Щупы тестера REX04 Rexant

Класс защиты от перенапряжения:	категория 1
Напряжение:	до 600 В
Ток:	до 10 А
Длина, см:	72



13-3032 Щупы тестера REX07 Rexant

Класс защиты от перенапряжения:	категория 2
Напряжение:	до 1000 В
Ток:	до 10 А
Длина, см:	85



12-2031 Тестер-пробник Proconnect P-01 140 мм

Тестирование домашних приборов; контактное тестирование сети переменного тока (АС) от 100 до 250 В; проверка ламп накаливания, предохранителей и нагревательных элементов на работоспособность	
Длина, мм:	140
В упаковке, шт.	12



12-2032 Тестер-пробник Proconnect P-02 190мм

Тестирование домашних приборов; контактное тестирование сети переменного тока (АС) от 100 до 250 В; проверка ламп накаливания, предохранителей и нагревательных элементов на работоспособность	
Длина, мм:	190
В упаковке, шт.	12



12-2033 Тестер-пробник REXANT R-15 150 мм

Тестирование домашних приборов; контактное тестирование сети переменного тока (АС) от 70 до 250 В; проверка ламп накаливания, предохранителей и нагревательных элементов на работоспособность	
Длина, мм:	150
В упаковке, шт.	12



12-2034 Тестер-пробник REXANT R-19 190 мм

Тестирование домашних приборов; контактное тестирование сети переменного тока (АС) от 100 до 250 В; проверка ламп накаливания, предохранителей и нагревательных элементов на работоспособность	
Длина, мм:	190
В упаковке, шт.	12



12-2035 Тестер-пробник REXANT R-48

Тестирование сети постоянного тока до 250 В; проверка полярности постоянного тока (DC) от 1.5 до 36 В; тест на разрыв, с регулировкой уровня чувствительности (C ₀ =0-5 МОм; L=0-50МОм; H=0-100МОм); тестирование домашних приборов; бесконтактное тестирование переменного тока (АС) в сети от 70 до 1000В; контактное тестирование переменного тока (АС) в сети от 70 до 250 В; обнаружение утечки микроволнового излучения: ≥ 5 мВт на см ² ; проверка ламп накаливания, предохранителей и нагревательных элементов на работоспособность	
Вес, г:	40
Габариты, мм:	140 × 20 × 26
Питание:	2 × 1,5 В LR-44



12-2036 Тестер-пробник REXANT R-18

Тестирование на разрыв цепи в диапазоне от 0 до 5 МОм; проверка полярности постоянного тока (DC) от 1.5 до 36 В; тестирование домашних приборов; бесконтактное тестирование сети переменного тока (АС) от 100 до 250 В (с двойной изоляцией от 200 до 250 В); контактное тестирование сети переменного тока (АС) от 70 до 250В; обнаружение утечки микроволнового излучения: ≥ 5 мВт на см ² ; проверка ламп накаливания, предохранителей и нагревательных элементов на работоспособность	
Вес, г:	36
Питание:	2 × 1,5 В LR-44



Измерительные приборы PROCONNECT

13-3050 Токовые клещи DT-266

Постоянное напряжение:	1000 В +/- (0,5 % + 1)
Переменное напряжение:	750 В +/- (1 % + 4)
Переменный ток:	200 А-1000 А +/- (2 % + 5)
Частота переменного тока:	до 100 кГц
Сопротивление:	200 Ом-20 КОм +/- (2 % + 2)
Прозвонка соединений:	+
Тест изоляции:	+
Удержание показаний DATA HOLD:	+

13-3051 Токовые клещи DT266C

Постоянное напряжение:	200 мВ-1000 В +/- (0,5 % + 1)
Переменное напряжение:	200 В-750 В +/- (1 % + 4)
Переменный ток:	20 А-1000 А +/- (2 % + 5)
Сопротивление:	200 Ом-2 МОм +/- (2 % + 2)
Температура:	0 С-750 С +/- (1 % + 2)
Тест изоляции:	+
Удержание показаний DATA HOLD:	+

13-3052 Токовые клещи DT266F

Постоянное напряжение:	2 В-1000 В +/- (0,5 % + 1)
Переменное напряжение:	200 В-750 В +/- (1 % + 4)
Переменный ток:	200 А-1000 А +/- (2 % + 5)
Частота:	2 кГц +/- (1,5 % + 5)
Сопротивление:	200 Ом-20 КОм +/- (2 % + 2)
Прозвонка соединений:	+
Тест изоляции:	+
Удержание показаний DATA HOLD:	+



18-2237 ЗУ для Li-ion 18650 PROCONNECT

Универсальное зарядное устройство для Li-ion 18650



18-2238 Автоматическое зарядное устройство

Универсальное автоматическое зарядное устройство для:
-Li-ION 26650, 22650, 18650, 17670, 18490, 17500, 17335, 16340 (RCR123), 14500, 10440
-Ni-MH/Ni-Cd: AA, AAA, C



18-2239 ЗУ для 2-х АКБ с ЖК дисплеем REXANT i2

Изготовлен из прочного ABS
Защита от неправильного подключения
Вход:
AC 100-240 В 50/60 Hz 0.35 А (МАКС),
DC 12 V 1 А
Выходное напряжение:
4,2 В ± 1% / 3,7 ± 1% / 1,4В ± 1%
Совместимо с: Литий-ионная / ИМИ /
LiFePO4: 26650, 22650, 18650, 17670, 18490,
17500, 18350, 16340 (RCR123), 14500, 10440
Ni-MH / Ni-Cd: AA, AAA, AAAA, C



18-2240 Устройство для 2-х АКБ REXANT

Универсальное автоматическое зарядное устройство, специально разработанное для заряда для аккумуляторов 4 химических систем: никель-нигидридных (Ni-Cd), никель-металлогидридных (Ni-MH), литий-ионных (как никель-кобальтовых, так и никель-марганцевых) и литий-железо-фосфатных (LiFePO4).



18-2241 ЗУ для 1 АКБ с ЖК дисплеем REXANT i1

Возможность зарядки 1 батареи
Совместимость: 26650, 22650, 18650,
17670, 18490, 17500, 18350, 16340 (RCR123),
14500, 10440, Ni-MH и Ni-Cd (AA, AAA, AAAA, C)



Солевые батарейки

30-0010

Батарейка PROCONNECT AA (R6P)

Солевая батарейка предназначена для работы в устройствах с низким и средним потреблением тока



30-0020

Батарейка PROCONNECT AAA (R03P)

Солевая батарейка предназначена для работы в устройствах с низким и средним потреблением тока



30-0040

Солевая батарейка PROCONNECT C (R14)

Солевая батарейка предназначена для работы в устройствах с низким и средним потреблением тока



30-0050

Солевая батарейка PROCONNECT D (R20)

Солевая батарейка предназначена для работы в устройствах с низким и средним потреблением тока



30-0030

Батарейка КРОНА 9V 6F22 «Крона»

Вам нужна батарейка для устройства со стабильным уровнем потребления? Для этого отлично подойдет солевая батарейка 9V КРОНА Proconnect 6F22 в термоупаковке. Сейчас такие батарейки используются гораздо реже, чем раньше. Однако вы все еще можете встретить такие батарейки в некоторых устройствах: в пультах управления игрушек, машинок и вертолетов, в рациях и радиомикрофонах. Солевые батарейки отличаются невысокой ценой и длительным сроком службы при использовании их в устройствах со стабильным уровнем потребления.



Алкалиновые батарейки

30-1011 Алкалиновая батарейка AAA/LR03 REXANT

Номинальная емкость: 1200 мАч
Номинальное напряжение: 1,5 В
Тип батарейки: Zn/MnO₂
Поставляется по 12 шт. в блистерной упаковке



30-1026 Алкалиновая батарейка AA/LR6 REXANT

Номинальная емкость: 2700 мАч
Номинальное напряжение: 1,5 В
Тип батарейки: Zn/MnO₂
Поставляется по 12 шт. в блистерной упаковке



30-1012 Алкалиновая батарейка AAA/LR03 REXANT

Номинальная емкость: 1200 мАч
Тип батарейки: Zn/MnO₂
В упаковке: 4 шт.
Вид уп.: блистер
Выходное напряжение: 1,5 В
Типоразмер элемента питания: AAA/LR03



30-1027 Алкалиновая батарейка AA/LR6 REXANT

В упаковке: 4 шт.
Вид уп.: блистер
Выходное напряжение: 1,5 В
Типоразмер элемента питания: AA/LR6
Номинальная емкость: 2700 мАч
Тип батарейки: Zn/MnO₂



30-1014 Алкалиновые батарейки C/LR14 REXANT

В упаковке: 2 шт.
Вид уп.: блистер
Выходное напряжение: 1,5 В
Типоразмер элемента питания: C/LR14
Номинальная емкость: 8000 мАч
Тип батарейки: Zn/MnO₂



30-1020 Алкалиновые батарейки D/LR20 REXANT

В упаковке: 2 шт.
Вид уп.: блистер
Выходное напряжение: 1,5 В
Типоразмер элемента питания: D/LR20
Номинальная емкость: 15200 мАч
Тип батарейки: Zn/MnO₂



30-1061 Алкалин. бат. 6LR61 («Крона») REXANT

В упаковке: 1 шт.
Вид уп.: блистер
Выходное напряжение: 9 В
Типоразмер элемента питания: 9V/6LR61
Номинальная емкость: 600 мАч
Тип батарейки: Zn/MnO₂



Алкалиновые батарейки

REXANT Алкалиновые батарейки LR



Артикул	Типоразмер
30-1028	LR44,AG13,LR1154,G13,A76,GP76A,357,SR44W
30-1029	LR43,AG12,LR1142,G12,186,GP86A,386,SR43W
30-1030	LR58,AG11,LR721,G11,162,GP62A,362,SR721W
30-1031	LR54,AG10,LR1130,G10,189,GP89A,389,SR1130W
30-1032	LR45,AG9,LR936,G9,194,GP94A,394,SR936W
30-1033	LR55,AG8,LR1120,G8,191,GP91A,391,SR1120W
30-1034	LR57,AG7,LR926,G7,195,GP95A,395,SR927W
30-1035	LR69,AG6,LR921,G6,171,GP71A,371,SR920W
30-1036	LR48,AG5,LR754,G5,193,GP93A,393,SR754W
30-1037	LR66,AG4,LR626,G4,177,GP77A,377,SR626W
30-1038	LR41,AG3,LR736,G3,192,GP92A,392,SR41W
30-1039	LR59,AG2,LR726,G2,196,GP96A,396,SR726W
30-1040	LR60,AG1,LR621,G1,164,GP64A,364,SR621W
30-1041	LR50,AG0,LR521,G0,379,SR521W

REXANT Алкалиновые батарейки



Артикул	Типоразмер
30-1042	Батарейка 23А
30-1042	Батарейка 27А

Батарейки для использования в автосигнализации, беспроводных звонков и других специальных приборов

Ультра алкалиновые батарейки

30-1010 Ультра алкалин. бат. AAA/LR03 REXANT



Номинальная емкость: 1300 мАч
Выходное напряжение: 1,5 В
Поставляется в упаковке по 2 шт. на карточке.

30-1025 Ультра алкалин. бат. AA/LR6 REXANT



Тип: AA
Выходное напряжение: 1,5 В.
Номинальная емкость: 2800 мАч
Поставляется в упаковке по 2 шт. на карточке.

Литиевые батарейки

REXANT Литиевые батарейки CR



Артикул	Типоразмер	Напряжение, В	Емкость, мАч
30-1101	CR1216	3	25
30-1102	CR1220	3	40
30-1103	CR1225	3	48
30-1104	CR1616	3	50
30-1105	CR1620	3	70
30-1106	CR2016	3	80
30-1107	CR2025	3	160
30-1108	CR2032	3	220
30-1109	CR2430	3	300
30-1110	CR2450	3	580
30-1111	CR123	???	???

В упаковке: 5 шт.
Вид уп.: блистер
Выходное напряжение: 3 В

Спецэлементы

30-2000 Аккумулятор PROCONNECT 18650



Без эффекта памяти
Без защиты от чрезмерного заряда/
разряда
В упаковке: 10 шт.
В коробке: 160 шт.

30-2000-01 Ак. PROCONNECT 18650 пакет «БОБ»



Литий-ионные аккумулятор 18650
предназначены для использования
в фонарях и других устройствах с высоким
энергопотреблением.

30-2000-8 Аккумулятор PROCONNECT 18650



Литий-ионные аккумулятор 18650
предназначен для использования в фонарях
и других устройствах с высоким
энергопотреблением.
Без защиты от чрезмерного заряда/
разряда
В упаковке: 10 шт.

30-2000-8-01 Ак. Proconnect 18650 пакет «БОБ»



Литий-ионные аккумулятор 18650
предназначены для использования
в фонарях и других устройствах с высоким
энергопотреблением.
Без защиты от чрезмерного заряда/
разряда

30-2010 Аккумулятор REXANT 18650



Без эффекта памяти
Без защиты от чрезмерного заряда/
разряда
В упаковке: 10 шт.

30-2020 Аккумулятор REXANT 18650



Без эффекта памяти
Без защиты от чрезмерного заряда/
разряда
В упаковке: 10 шт.

30-2030 Аккумулятор REXANT 18650 protected



Без эффекта памяти
Защита от чрезмерного заряда/разряда
В упаковке: 10 шт.

30-2035 Аккумулятор REXANT 18650



Без эффекта памяти
Без защиты от чрезмерного заряда/
разряда
В упаковке: 10 шт.

30-2040 Аккумулятор REXANT Li-ion 16430 (CR123A)



Без эффекта памяти
Без защиты от чрезмерного заряда/
разряда
В упаковке: 10 шт.

30-2050 Аккумулятор REXANT Li-ion 14500



Без эффекта памяти
Без защиты от чрезмерного заряда/
разряда
В упаковке: 10 шт.

Спецэлементы

30-2060 Аккумулятор REXANT Li-ion 18500



Без эффекта памяти
Без защиты от чрезмерного заряда/
разряда
В упаковке: 10 шт.

30-2080 Аккумулятор REXANT Li-ion 26650



Без эффекта памяти
Без защиты от чрезмерного заряда/
разряда
В упаковке: 10 шт.

30-2085 Аккумулятор REXANT Li-ion 18350



Без эффекта памяти
Без защиты от чрезмерного заряда/
разряда
В упаковке: 10 шт.

30-2065 Аккумулятор REXANT Li-ion 10440



Без эффекта памяти
Без защиты от чрезмерного заряда/
разряда
В упаковке: 10 шт.

Аккумуляторы для сотовых телефонов

30-2100-8 Аккумулятор для Nokia BL-5C

Модель: BL-5C
Напряжение: 3.7
Тип: Li-Pol (Литий-Полимерный)
Совместимость: Nokia 1112, 1200,
1208, 1209, 1280, 1600, 1616, 1650,
1680C, 202, 203, 205, 208, 2323,
2330c, 2610, 2626, 2700c, 2710n, 3109,
3110c, 3610F, 5030, 5130, 6085, 6267,
6555, C2-00, C2-01, C2-03, C2-06,
E50, N70, N72, N91, X2-01, X2-02



30-2110-8 Аккумулятор для Nokia BL-4C

Модель BL-4C
Напряжение 3.7
Тип Li-Pol
Литий полимерный
Аккумуляторная батарея для BL-4C
совместимые модели телефонов:
Nokia 1202, 1203, 1661, 2220 slide,
2650, 2652, 2690, 3500 classic, 6101,
6103, 6125, 6131, 6133, 6136, 6170,
6260, 6300, 6700 slide, 7270, 7610,
X2-00, C2-05



Блоки питания REXANT

200-005-1 Источник питания 110-220 В



AC/12 В DC, 0,5 А, 5 Вт с разъёмами под винт, без влагозащиты (IP23)
 Источник питания можно использовать не только для LED продукции, но и для систем безопасности, видеонаблюдения и питания любых других низковольтных систем. Данная модель имеет мощность 5 Вт и разъёмы под винт для подключения.
 Габаритные размеры (ДхШхВ), мм: 70x39x31

200-012-1 Источник питания 220 В



AC/12 В DC, 1 А, 12 Вт с разъёмами под винт, без влагозащиты (IP23)
 Источник питания можно использовать не только для LED продукции, но и для систем безопасности, видеонаблюдения и питания любых других низковольтных систем. Данная модель имеет мощность 12 Вт и разъёмы под винт для подключения.
 Габаритные размеры (ДхШхВ), мм: 70x39x31

200-024-1 Источник питания 220 В



AC/12 В DC, 2 А, 24 Вт с разъёмами под винт, без влагозащиты (IP23)
 Источник питания можно использовать не только для LED продукции, но и для систем безопасности, видеонаблюдения и питания любых других низковольтных систем. Данная модель имеет мощность 24 Вт и разъёмы под винт для подключения.
 Габаритные размеры (ДхШхВ), мм: 115x49x25

201-024-1 Источник питания 24 В



24 Вт с разъёмами под винт, без влагозащиты (IP23)

200-036-1 Источник питания 220 В



AC/12 В DC, 3 А, 36 Вт с разъёмами под винт, без влагозащиты (IP23)
 Источник питания можно использовать не только для LED продукции, но и для систем безопасности, видеонаблюдения и питания любых других низковольтных систем. Данная модель имеет мощность 36 Вт и разъёмы под винт для подключения.
 Габаритные размеры (ДхШхВ), мм: 111x78x37

200-050-1 Источник питания 220 В



AC/12 В DC, 4,5 А, 50 Вт с разъёмами под винт, без влагозащиты (IP23)
 Источник питания можно использовать не только для LED продукции, но и для систем безопасности, видеонаблюдения и питания любых других низковольтных систем. Данная модель имеет мощность 50 Вт и разъёмы под винт для подключения.
 Габаритные размеры (ДхШхВ), мм: 159x98x43

200-072-1 Источник питания 220 В



AC/12 В DC, 6 А, 72 Вт с разъёмами под винт, без влагозащиты (IP23)
 Источник питания можно использовать не только для LED продукции, но и для систем безопасности, видеонаблюдения и питания любых других низковольтных систем. Данная модель имеет мощность 72 Вт и разъёмы под винт для подключения.
 Габаритные размеры (ДхШхВ), мм: 160x98x43

201-072-1 Источник питания 24 В



72 Вт с разъёмами под винт, без влагозащиты (IP23)

200-100-1 Источник питания 220 В



AC/12 В DC, 9 А, 100 Вт с разъёмами под винт, без влагозащиты (IP23)
 Источник питания можно использовать не только для LED продукции, но и для систем безопасности, видеонаблюдения и питания любых других низковольтных систем. Данная модель имеет мощность 100 Вт и разъёмы под винт для подключения.
 Габаритные размеры (ДхШхВ), мм: 199x98x43

Блоки питания REXANT

200-150-1 Источник питания 220 В



AC/12 В DC, 12,5 А, 150 Вт с разъёмами под винт, без влагозащиты (IP23)
 Источник питания можно использовать не только для LED продукции, но и для систем безопасности, видеонаблюдения и питания любых других низковольтных систем. Данная модель имеет мощность 150 Вт и разъёмы под винт для подключения.
 Габаритные размеры (ДхШхВ), мм: 199x98x43

200-200-1 Источник питания 220 В



AC/12 В DC, 16,7 А, 200 Вт с разъёмами под винт, без влагозащиты (IP23)
 Источник питания можно использовать не только для LED продукции, но и для систем безопасности, видеонаблюдения и питания любых других низковольтных систем. Данная модель имеет мощность 200 Вт и разъёмы под винт для подключения.

201-150-1 Источник питания 24 В



150 Вт с разъёмами под винт, без влагозащиты (IP23)

200-300-1 Источник питания 220 В

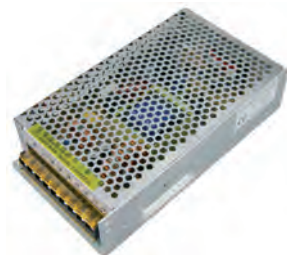

AC/12 В DC, 25 А, 300 Вт с разъёмами под винт, без влагозащиты (IP23)
 Источник питания можно использовать не только для LED продукции, но и для систем безопасности, видеонаблюдения и питания любых других низковольтных систем. Данная модель имеет мощность 300 Вт и разъёмы под винт для подключения.
 Габаритные размеры (ДхШхВ), мм: 199x110x50

200-400-1 Источник питания Slim 12 В



DC, 34 А, 400 Вт с разъёмами под винт, без влагозащиты (IP23)
 Источник питания можно использовать не только для LED продукции, но и для систем безопасности, видеонаблюдения и питания любых других низковольтных систем. Данная модель имеет мощность 400 Вт и разъёмы под винт для подключения.
 Габаритные размеры (ДхШхВ), мм: 260*102*65

200-005-2 Источник питания 110-220 В



AC/12 В DC, 0,5 А, 5 Вт с проводами, влагозащитный (IP67)
 Источник питания можно использовать не только для LED продукции, но и для систем безопасности, видеонаблюдения и питания любых других низковольтных систем. Данная модель имеет мощность 5 Вт и провода для подключения.
 Габаритные размеры (ДхШхВ), мм: 97x29x21 (с ушками 117x29x21)

200-012-2 Источник питания 110-220 В



AC/12 В DC, 1 А, 12 Вт с проводами, влагозащитный (IP67)
 Источник питания можно использовать не только для LED продукции, но и для систем безопасности, видеонаблюдения и питания любых других низковольтных систем. Данная модель имеет мощность 12 Вт и провода для подключения.
 Габаритные размеры (ДхШхВ), мм: 97x29x21 (с ушками 117x29x21)

200-024-2 Источник питания 110-220 В



AC/12 В DC, 2 А, 24 Вт с проводами, влагозащитный (IP67)
 Источник питания можно использовать не только для LED продукции, но и для систем безопасности, видеонаблюдения и питания любых других низковольтных систем. Данная модель имеет мощность 24 Вт и провода для подключения.
 Габаритные размеры (ДхШхВ), мм: 162x29x21 (с ушками 181x29x21)

201-024-2 Источник питания 24 В



24 Вт с проводами, влагозащитный (IP67)

Блоки питания REXANT

200-036-2 Источник питания 110-220 В



AC/12 В DC, 3 А, 36 Вт с проводами, влагозащитный (IP67)
 Источник питания можно использовать не только для LED продукции, но и для систем безопасности, видеонаблюдения и питания любых других низковольтных систем. Данная модель имеет мощность 36 Вт и провода для подключения.
 Габаритные размеры (ДхШхВ), мм: 114х38х25

200-050-2 Источник питания 110-220 В



AC/12 В DC, 4,5 А, 50 Вт с проводами, влагозащитный (IP67)
 Источник питания можно использовать не только для LED продукции, но и для систем безопасности, видеонаблюдения и питания любых других низковольтных систем. Данная модель имеет мощность 50 Вт и провода для подключения.
 Габаритные размеры (ДхШхВ), мм: 154х69х44 (с ушками 178х69х44)

200-072-2 Источник питания 110-220 В



AC/12 В DC, 6 А, 72 Вт с проводами, влагозащитный (IP67)
 Источник питания можно использовать не только для LED продукции, но и для систем безопасности, видеонаблюдения и питания любых других низковольтных систем. Данная модель имеет мощность 72 Вт и провода для подключения.
 Габаритные размеры (ДхШхВ), мм: 134х50х25 (с ушками 158х50х25)

201-072-2 Источник питания 24 В



72 Вт с проводами, влагозащитный (IP67)

200-100-2 Источник питания 110-220 В



AC/12 В DC, 9 А, 100 Вт с проводами, влагозащитный (IP67)
 Источник питания можно использовать не только для LED продукции, но и для систем безопасности, видеонаблюдения и питания любых других низковольтных систем. Данная модель имеет мощность 100 Вт и провода для подключения.
 Габаритные размеры (ДхШхВ), мм: 152х71х47 (с ушками 174х71х47)

200-150-2 Источник питания 110-220 В



AC/12 В DC, 12,5 А, 150 Вт с проводами, влагозащитный (IP67)
 Источник питания можно использовать не только для LED продукции, но и для систем безопасности, видеонаблюдения и питания любых других низковольтных систем. Данная модель имеет мощность 150 Вт и провода для подключения.
 Габаритные размеры (ДхШхВ), мм: 220х71х48 (с ушками 245х71х48)

200-200-2 Источник питания 12 В



200 Вт с проводами, влагозащитный (IP67) AI
 Стабилизированный LED источник питания 200 Вт предназначен для обеспечения питания света и электротехнических устройств постоянным током 12 В от сети переменного тока 220 В. Преобразует сетевое переменное напряжение 220 В (AC) в постоянное 12 В (DC). Новая конструкция блока питания учитывает современные требования техники безопасности, имея защиту от короткого замыкания и перегрева. В усовершенствованной PCB-панели используются современные радиэлементы и новая схема подключения, за счет чего повысилась стабильность работы. Специальное покрытие PCB-панели, нанесенное после пайки радиокомпонентов, защищает контакты от утечки электрического тока и окисления.
 Габаритные размеры (ДхШхВ), мм: 238х130х60 (с ушками)

200-300-2 Источник питания 110-220 В



AC/12 В DC, 25 А, 300 Вт с проводами, влагозащитный (IP67)
 Источник питания можно использовать не только для LED продукции, но и для систем безопасности, видеонаблюдения и питания любых других низковольтных систем. Данная модель имеет мощность 300 Вт и провода для подключения.
 Габаритные размеры (ДхШхВ), мм: 212х124х61 (с ушками 236х124х61)

201-200-2 Источник питания тонкий 220 В



AC/24 В DC, 8,33 А, 200 Вт с проводами, влагозащитный (IP67)
 Источник питания можно использовать не только для LED продукции, но и для систем безопасности, видеонаблюдения и питания любых других низковольтных систем. Данная модель имеет мощность 72 Вт и провода для подключения.
 Габаритные размеры (ДхШхВ), мм: 238х130х60

Блоки питания REXANT

200-005-3 Источник питания 110-220 В



AC/12 В DC, 0,5 А, 5 Вт с DC разъемом подключения 5,5*2,1, без влагозащиты (IP23)
Источник питания можно использовать не только для LED продукции, но и для систем безопасности, видеонаблюдения и питания любых других низковольтных систем.
Данная модель имеет мощность 5 Вт и DC разъем 5,5*2,1 мм для подключения.
Габаритные размеры (ДхШхВ), мм: 65x35x40

200-012-3 Источник питания 110-220 В



AC/12 В DC, 1 А, 12 Вт с DC разъемом подключения 5,5*2,1, без влагозащиты (IP23)
Источник питания можно использовать не только для LED продукции, но и для систем безопасности, видеонаблюдения и питания любых других низковольтных систем.
Данная модель имеет мощность 12 Вт и DC разъем 5,5*2,1 мм для подключения.
Габаритные размеры (ДхШхВ), мм: 65x35x40

200-024-3 Источник питания 110-220 В



AC/12 В DC, 2 А, 24 Вт с DC разъемом подключения 5,5*2,1, без влагозащиты (IP23)
Источник питания можно использовать не только для LED продукции, но и для систем безопасности, видеонаблюдения и питания любых других низковольтных систем.
Данная модель имеет мощность 24 Вт и DC разъем 5,5*2,1 мм для подключения.
Габаритные размеры (ДхШхВ), мм: 84x43x31 (с вилкой 84x43x69)

201-024-3 Источник питания 24 В



24 В с DC разъемом подключения 5,5*2,1, IP23

200-036-3 Источник питания 110-220 В



AC/12 В DC, 3 А, 36 Вт с DC разъемом подключения 5,5*2,1, без влагозащиты (IP23)
Источник питания можно использовать не только для LED продукции, но и для систем безопасности, видеонаблюдения и питания любых других низковольтных систем.
Данная модель имеет мощность 36 Вт и DC разъем 5,5*2,1 мм для подключения.
Габаритные размеры (ДхШхВ), мм: 120x53x32

200-050-3 Источник питания 110-220 В



AC/12 В DC, 4,5 А, 50 Вт с DC разъемом подключения 5,5*2,1, без влагозащиты (IP23)
Источник питания можно использовать не только для LED продукции, но и для систем безопасности, видеонаблюдения и питания любых других низковольтных систем.
Данная модель имеет мощность 50 Вт и DC разъем 5,5*2,1 мм для подключения.
Габаритные размеры (ДхШхВ), мм: 116x50x31

200-072-3 Источник питания 110-220 В



AC/12 В DC, 6 А, 72 Вт с DC разъемом подключения 5,5*2,1, без влагозащиты (IP23)
Источник питания можно использовать не только для LED продукции, но и для систем безопасности, видеонаблюдения и питания любых других низковольтных систем.
Данная модель имеет мощность 72 Вт и DC разъем 5,5*2,1 мм для подключения.
Габаритные размеры (ДхШхВ), мм: 117x50x31

201-072-3 Источник питания 24 В



72 В с DC разъемом подключения 5,5*2,1, IP23

200-100-3 Источник питания 110-220 В



AC/12 В DC, 9 А, 100 Вт с DC разъемом подключения 5,5*2,1, без влагозащиты (IP23)
Источник питания можно использовать не только для LED продукции, но и для систем безопасности, видеонаблюдения и питания любых других низковольтных систем.
Данная модель имеет мощность 100 Вт и DC разъем 5,5*2,1 мм для подключения.
Габаритные размеры (ДхШхВ), мм: 137x58x40

Блоки питания REXANT

200-150-3 Источник питания 110-220 В



AC/12 В DC, 12,5 А, 150 Вт с DC разъемом подключения 5,5*2,1, без влагозащиты (IP23)
Источник питания можно использовать не только для LED продукции, но и для систем безопасности, видеонаблюдения и питания любых других низковольтных систем.
Данная модель имеет мощность 150 Вт и DC разъем 5,5*2,1 мм для подключения.
Габаритные размеры (ДхШхВ), мм: 170x85x40

200-036-4 Источник питания компактный 12 В



DC, 3 А, 36 Вт с разъемами под винт, без влагозащиты (IP23)
Источник питания в компактном корпусе (Slim) можно использовать не только для LED продукции, но и для систем безопасности, видеонаблюдения и питания любых других низковольтных систем.
Данная модель имеет мощность 36 Вт, компактные размеры и разъемы под винт для подключения.
Габаритные размеры (ДхШхВ), мм: 85*50*33

200-060-4 Источник питания компактный 12 В



60 Вт с разъемами под винт, без влагозащиты (IP23)
Источник питания в компактном корпусе (Slim) можно использовать не только для LED продукции, но и для систем безопасности, видеонаблюдения и питания любых других низковольтных систем.
Данная модель имеет мощность 60 Вт, компактные размеры и разъемы под винт для подключения.
Габаритные размеры (ДхШхВ), мм: 160x40x32

200-080-4 Источник питания компактный 12 В



80 Вт с разъемами под винт, без влагозащиты (IP23)
Источник питания в компактном корпусе (Slim) можно использовать не только для LED продукции, но и для систем безопасности, видеонаблюдения и питания любых других низковольтных систем.
Данная модель имеет мощность 80 Вт, компактные размеры и разъемы под винт для подключения.
Габаритные размеры (ДхШхВ), мм: 160x40x32

200-100-4 Источник питания компактный 12 В



100 Вт с разъемами под винт, без влагозащиты (IP23)
Источник питания в компактном корпусе (Slim) можно использовать не только для LED продукции, но и для систем безопасности, видеонаблюдения и питания любых других низковольтных систем.
Данная модель имеет мощность 100 Вт, компактные размеры и разъемы под винт для подключения с двух сторон.
Габаритные размеры (ДхШхВ), мм: 183x45x37

200-120-4 Источник питания компактный 12 В



120 Вт с разъемами под винт, без влагозащиты (IP23)
Источник питания в компактном корпусе (Slim) можно использовать не только для LED продукции, но и для систем безопасности, видеонаблюдения и питания любых других низковольтных систем.
Данная модель имеет мощность 120 Вт, компактные размеры и разъемы под винт для подключения.
Габаритные размеры (ДхШхВ), мм: 183x45x37

200-200-4 Источник питания компактный 12 В



16,5 А, 200 Вт с разъемами под винт, без влагозащиты (IP23)
Источник питания в компактном корпусе (Slim) можно использовать не только для LED продукции, но и для систем безопасности, видеонаблюдения и питания любых других низковольтных систем.
Данная модель имеет мощность 200 Вт, компактные размеры и разъемы под винт для подключения.
Габаритные размеры (ДхШхВ), мм: 200*59*37

200-005-6 Источник питания стабилизированный 12 В



5 Вт с проводами, влагозащитный (IP67) пластик
Источник питания можно использовать не только для LED продукции, но и для систем безопасности, видеонаблюдения и питания любых других низковольтных систем.
Данная модель имеет мощность 5 Вт и провода для подключения.
Габаритные размеры (ДхШхВ), мм: 59x20x22 (с ушками)

201-100-6 Источник питания 24 В



100 Вт с проводами, влагозащитный (IP67) алюминиевый корпус
Источник питания можно использовать не только для LED продукции, но и для систем безопасности, видеонаблюдения и питания любых других низковольтных систем.
Данная модель имеет мощность 100 Вт и провода для подключения.
Габаритные размеры (ДхШхВ), мм: 190*52*37

Блоки питания REXANT

200-120-7 Источник питания тонкий 12 В

120 Вт с разъёмами под винт, без влагозащиты (IP23)
Габаритные размеры мм: 226×53×18



200-150-7 Источник питания тонкий 12 В

150 Вт с разъёмами под винт, без влагозащиты (IP23)
Габаритные размеры мм: 226×53×18



200-200-7 Источник питания тонкий 12 В

200 Вт с разъёмами под винт, без влагозащиты (IP23)
Габаритные размеры мм: 308×53×21



200-300-7 Источник питания тонкий 12 В

300 Вт с разъёмами под винт, без влагозащиты (IP23)
Габаритные размеры мм: 308×53×21



200-100-8 Источник питания тонкий 12 В

100 Вт с проводами, влагозащитный (IP67)
Габаритные размеры мм: 178×62×16



200-150-8 Источник питания тонкий 12 В

150 Вт с проводами, влагозащитный (IP67)
Габаритные размеры мм: 178×62×16



201-100-8 Источник питания тонкий 24 В

100 Вт с проводами, влагозащитный (IP67)
Габаритные размеры мм: 178×62×16



201-150-8 Источник питания тонкий 24 В

150 Вт с проводами, влагозащитный (IP67)
Габаритные размеры мм: 178×62×16



200-625 Источник стабилизированный 220 В

AC/220 В DC, 1,13 А, 250 Вт с разъёмами под винт, без влагозащиты (IP23)
Источник питания стабилизированный предназначен для питания различной электотехнической, в том числе, светодиодной продукции стабилизированным напряжением от сети переменного тока 220 В. Данный источник отлично подойдет для подключения светодиодного гибкого неона. Стабилизированное напряжение позволит продлить срок службы вашего изделия (гибкого неона).
Габаритные размеры (ДхШхВ), мм: 225*110*55





10.000
ЦИКЛОВ



+85°C
-25°C

REXANT Выключатель клавишный ON-OFF Micro (RWB-101)



Номинальное напряжение: 250 В
Номинальный ток: 3 А
Тип переключения: ON-OFF
Количество контактных групп: 1
Количество контактов в контактной группе: 2
Индикатор коммутационных положений: отсутствует
В упаковке: 50 шт.
В коробке: 5000 шт.

Артикул	Цвет
36-2010	Черный
36-2011	Красный
36-2012	Серебряный

REXANT Выключатель клавишный ON-ON Micro (RWB-102)



Номинальное напряжение: 250 В
Номинальный ток: 3 А
Тип переключения: ON-ON
Количество контактных групп: 1
Количество контактов в контактной группе: 3
Индикатор коммутационных положений: отсутствует
В упаковке: 50 шт.
В коробке: 5000 шт.

Артикул	Цвет
36-2030	Черный
36-2031	Красный

REXANT Выключатель клавишный ON-OFF Mini (RWB-103)



Номинальное напряжение: 250 В
Номинальный ток: 6 А
Тип переключения: ON-OFF
Количество контактных групп: 1
Количество контактов в контактной группе: 2
Индикатор коммутационных положений: отсутствует
В упаковке: 50 шт.
В коробке: 5000 шт.

Артикул	Цвет
36-2050	Черный
36-2051	Красный

REXANT Выключатель клавишный ON-OFF Mini (RWB-201)



Номинальное напряжение: 250 В
Номинальный ток: 6 А
Тип переключения: ON-OFF
Количество контактных групп: 1
Количество контактов в контактной группе: 2
Индикатор коммутационных положений: отсутствует
В упаковке: 50 шт.
В коробке: 5000 шт.

Артикул	Цвет
36-2110	Черный
36-2111	Красный
36-2113	Серебряный

REXANT Выключатель клавишный ON-ON Mini (RWB-202)



Номинальное напряжение: 250 В
Номинальный ток: 6 А
Тип переключения: ON-ON
Количество контактных групп: 1
Количество контактов в контактной группе: 3
Индикатор коммутационных положений: отсутствует
В упаковке: 50 шт.
В коробке: 1000 шт.

Артикул	Цвет
36-2130	Черный
36-2131	Красный
36-2133	Серебряный
36-2140 (Б/Фикс)	Черный

REXANT Выключатель клавишный ON-OFF-ON с нейтралью Mini (RWB-205)



Номинальное напряжение: 250 В
Номинальный ток: 6 А
Тип переключения: ON-OFF-ON
Количество контактных групп: 1
Количество контактов в контактной группе: 3
Индикатор коммутационных положений: отсутствует
В упаковке: 50 шт.
В коробке: 1000 шт.

Артикул	Цвет
36-2144	Черный
36-2145	Красный

REXANT Выключатель клавишный ON-OFF Mini (RWB-208)



Номинальное напряжение: 250 В
Номинальный ток: 6 А
Тип переключения: ON-OFF
Количество контактных групп: 2
Количество контактов в контактной группе: 2
Индикатор коммутационных положений: отсутствует
В упаковке: 50 шт.
В коробке: 1000 шт.

Артикул	Цвет
36-2146	Черный

Выключатели клавишные

REXANT

Выключатель клавишный ON-OFF с подсветкой Mini (RWB-206)



Номинальное напряжение: 250 В
 Номинальный ток: 6 А
 Тип переключения: ON-OFF
 Количество контактных групп: 1
 Количество контактов в контактной группе: 3
 Индикатор коммутационных положений: есть
 В упаковке: 50 шт.
 В коробке: 1000 шт.

Артикул	Цвет
36-2150	Red
36-2151	Blue
36-2152	Yellow
36-2153	Green

REXANT

Выключатель клавишный ON-OFF с подсветкой Mini (RWB-206-1)

12V



Номинальное напряжение: 12 В
 Номинальный ток: 15 А
 Тип переключения: ON-OFF
 Количество контактных групп: 1
 Количество контактов в контактной группе: 3
 Индикатор коммутационных положений: есть
 В упаковке: 50 шт.
 В коробке: 1000 шт.

Артикул	Цвет
36-2170	Red
36-2171	Blue
36-2172	Yellow
36-2173	Green

REXANT

Выключатель клавишный ON-OFF с подсветкой Mini (RWB-206)



Номинальное напряжение: 250 В
 Номинальный ток: 6 А
 Тип переключения: ON-OFF
 Количество контактных групп: 1
 Количество контактов в контактной группе: 3
 Индикатор коммутационных положений: есть
 В упаковке: 50 шт.
 В коробке: 1000 шт.

Артикул	Цвет
36-2160	Red
36-2161	Blue
36-2162	Yellow
36-2163	Green

REXANT

Выключатель клавишный ON-OFF с подсветкой Mini (RWB-206-1)

12V



Номинальное напряжение: 12 В
 Номинальный ток: 15 А
 Тип переключения: ON-OFF
 Количество контактных групп: 1
 Количество контактов в контактной группе: 3
 Индикатор коммутационных положений: есть
 В упаковке: 50 шт.
 В коробке: 1000 шт.

Артикул	Цвет
36-2174	Black

REXANT

Выключатель клавишный ON-OFF с подсветкой Mini (RWB-207)



Номинальное напряжение: 250 В
 Номинальный ток: 6 А
 Тип переключения: ON-OFF
 Количество контактных групп: 2
 Количество контактов в контактной группе: 2
 Индикатор коммутационных положений: есть
 В упаковке: 50 шт.
 В коробке: 1000 шт.

Артикул	Цвет
36-2190	Red
36-2191	Blue
36-2192	Yellow
36-2193	Green

REXANT

Выключатель клавишный ON-OFF с подсветкой (RWB-404)



Номинальное напряжение: 250 В
 Номинальный ток: 15 А
 Тип переключения: ON-OFF
 Количество контактных групп: 1
 Количество контактов в контактной группе: 3
 Индикатор коммутационных положений: есть
 В упаковке: 50 шт.
 В коробке: 2000 шт.

Артикул	Цвет
36-2210	Red
36-2211	Blue
36-2212	Yellow
36-2213	Green

Выключатели клавишные

REXANT Выключатель клавишный ON-OFF-ON с нейтралью (RWB-411)



Номинальное напряжение: 250 В
 Номинальный ток: 15 А
 Тип переключения: ON-OFF-ON
 Количество контактных групп: 1
 Количество контактов в контактной группе: 3
 Индикатор коммутационных положений: отсутствует
 В упаковке: 50 шт.
 В коробке: 2000 шт.

Артикул	Цвет
36-2220	Черный

REXANT Выключатель клавишный ON-OFF с подсветкой (RWB-413)



Номинальное напряжение: 250 В
 Номинальный ток: 10 А
 Тип переключения: ON-OFF
 Количество контактных групп: 1
 Количество контактов в контактной группе: 3
 Индикатор коммутационных положений: есть
 В упаковке: 50 шт.
 В коробке: 1000 шт.

Артикул	Цвет
36-2225	Красный
36-2226	Зеленый

REXANT Выключатель клавишный ON-OFF с подсветкой (BK-42)



Номинальное напряжение: 250 В
 Номинальный ток: 16 А
 Тип переключения: ON-OFF
 Количество контактных групп: 2
 Количество контактов в контактной группе: 2
 Индикатор коммутационных положений: есть
 В упаковке: 10 шт.
 В коробке: 1000 шт.

Артикул	Номинальный ток
36-2252	16 А

REXANT Выключатель клавишный ON-OFF с подсветкой и штекером C14 3PIN (RWG-112) REXANT



Номинальное напряжение: 250 В
 Номинальный ток: 10 А
 Тип переключения: ON-OFF
 Количество контактных групп: 2
 Количество контактов в контактной группе: 2
 Индикатор коммутационных положений: есть
 В упаковке: 10 шт.
 В коробке: 1000 шт.

Артикул	Цвет
36-2270	Красный
36-2271	Синий
36-2272	Зеленый
36-2273	Желтый

REXANT Выключатель клавишный ON-OFF (RWB-501)



Номинальное напряжение: 250 В
 Номинальный ток: 15 А
 Тип переключения: ON-OFF
 Количество контактных групп: 2
 Количество контактов в контактной группе: 2
 Индикатор коммутационных положений: отсутствует
 В упаковке: 50 шт.
 В коробке: 1000 шт.

Артикул	Цвет
36-2310	Черный

REXANT Выключатель клавишный ON-OFF с подсветкой (RWB-502)



Номинальное напряжение: 250 В
 Номинальный ток: 16 А
 Тип переключения: ON-OFF
 Количество контактных групп: 2
 Количество контактов в контактной группе: 2
 Индикатор коммутационных положений: есть
 В упаковке: 50 шт.
 В коробке: 1000 шт.
 * Номинальный ток: 20 А

Артикул	Цвет
36-2330	Красный
36-2331	Синий
36-2332	Зеленый
36-2333	Желтый
36-2340*	Красный

Выключатели клавишные

REXANT Выключатель клавишный ON-ON с подсветкой (RWB-506)



Номинальное напряжение: 250 В
 Номинальный ток: 15 А
 Тип переключения: ON-ON
 Количество контактных групп: 2
 Количество контактов в контактной группе: 3
 Индикатор коммутационных положений: есть
 В упаковке: 50 шт.
 В коробке: 1000 шт.

Артикул	Цвет
36-2350	Красный
36-2351	Синий
36-2352	Зеленый
36-2353	Желтый

REXANT Выключатель клавишный ON-OFF-ON с нейтралью (RWB-508)



Номинальное напряжение: 250 В
 Номинальный ток: 15 А
 Тип переключения: ON-OFF-ON
 Количество контактных групп: 2
 Количество контактов в контактной группе: 3
 Индикатор коммутационных положений: отсутствует
 В упаковке: 50 шт.
 В коробке: 1000 шт.

Артикул	Цвет
36-2370	Черный
36-2375 (Б/Фликс)	Черный

REXANT Выключатель клавишный (ON)-OFF с нейтралью (RWB-508)



Номинальное напряжение: 250 В
 Номинальный ток: 15 А
 Тип переключения: (ON)-OFF
 Количество контактных групп: 2
 Количество контактов в контактной группе: 2
 Фиксация положений: отсутствует
 Индикатор коммутационных положений: отсутствует
 В упаковке: 50 шт.
 В коробке: 1000 шт.

Артикул	Цвет
36-2380	Черный

REXANT Выключатель клавишный ON-OFF-ON с подсветкой и нейтралью (RWB-509)



Номинальное напряжение: 250 В
 Номинальный ток: 15 А
 Тип переключения: ON-OFF-ON
 Количество контактных групп: 2
 Количество контактов в контактной группе: 3
 Индикатор коммутационных положений: есть
 В упаковке: 50 шт.
 В коробке: 1000 шт.

Артикул	Цвет
36-2390	Красный
36-2391	Синий
36-2392	Зеленый

REXANT Выключатель клавишный ON-OFF с подсветкой ВЛАГОЗАЩИТА (RWB-507)

IP54



Номинальное напряжение: 250 В
 Номинальный ток: 15 А
 Тип переключения: ON-OFF
 Количество контактных групп: 2
 Количество контактов в контактной группе: 2
 Влагозащита: IP54
 Индикатор коммутационных положений: есть
 В упаковке: 50 шт.
 В коробке: 1000 шт.

Артикул	Цвет
36-2360	Красный
36-2361	Синий
36-2362	Зеленый
36-2363	Желтый

REXANT Выключатель клавишный ON-OFF с подсветкой ДВОЙНОЙ (RWB-511)



Номинальное напряжение: 250 В
 Номинальный ток: 15 А
 Тип переключения: ON-OFF
 Количество контактных групп: 2
 Количество контактов в контактной группе: 3
 Индикатор коммутационных положений: есть
 В упаковке: 50 шт.
 В коробке: 1000 шт.

Артикул	Цвет
36-2410	Красный
36-2411	Синий
36-2412	Зеленый
36-2413	Желтый

Выключатели клавишные

REXANT Выключатель клавишный ON-OFF с подсветкой ДВОЙНОЙ (RWB-511)



Номинальное напряжение: 250 В
 Номинальный ток: 15 А
 Тип переключения: ON-OFF
 Количество контактных групп: 2
 Количество контактов в контактной группе: 3
 Индикатор коммутационных положений: есть
 В упаковке: 50 шт.
 В коробке: 1000 шт.

Артикул	Цвет
36-2450	

REXANT Выключатель клавишный ON-OFF с подсветкой ДВОЙНОЙ (RWB-512)



Номинальное напряжение: 250 В
 Номинальный ток: 15 А
 Тип переключения: ON-OFF
 Количество контактных групп: 2
 Количество контактов в контактной группе: 3
 Индикатор коммутационных положений: есть
 В упаковке: 50 шт.
 В коробке: 1000 шт.

Артикул	Цвет
36-2430	

REXANT Выключатель клавишный круглый ON-OFF Micro (RWB-105)



Номинальное напряжение: 250 В
 Номинальный ток: 3 А
 Тип переключения: ON-OFF
 Количество контактных групп: 1
 Количество контактов в контактной группе: 2
 Индикатор коммутационных положений: отсутствует
 В упаковке: 50 шт.
 В коробке: 1000 шт.

Артикул	Цвет
36-2510	
36-2511	

REXANT Выключатель клавишный круглый ON-OFF с подсветкой Micro (RWB-106)



Номинальное напряжение: 250 В
 Номинальный ток: 3 А
 Тип переключения: ON-OFF
 Количество контактных групп: 1
 Количество контактов в контактной группе: 3
 Индикатор коммутационных положений: есть
 В упаковке: 50 шт.
 В коробке: 1000 шт.

Артикул	Цвет
36-2530	
36-2531	
36-2532	
36-2533	

REXANT Выключатель клавишный круглый ON-OFF (RWB-212, RWB-213)



Номинальное напряжение: 250 В
 Номинальный ток: 6 А
 Тип переключения: ON-OFF
 Количество контактных групп: 1
 Количество контактов в контактной группе: 2
 Индикатор коммутационных положений: отсутствует
 В упаковке: 50 шт.
 В коробке: 1000 шт.

Артикул	Цвет
36-2550	
36-2560	

REXANT Выключатель клавишный круглый ON-OFF с подсветкой (RWB-214)



Номинальное напряжение: 250 В
 Номинальный ток: 6 А
 Тип переключения: ON-OFF
 Количество контактных групп: 1
 Количество контактов в контактной группе: 3
 Индикатор коммутационных положений: есть
 В упаковке: 50 шт.
 В коробке: 1000 шт.

Артикул	Цвет
36-2570	
36-2571	
36-2572	
36-2573	

Выключатели клавишные

REXANT Выключатель клавишный круглый ON-OFF с подсветкой (RWB-214) REXANT

12V



Номинальное напряжение: 12 В
 Номинальный ток: 20 А
 Тип переключения: ON-OFF
 Количество контактных групп: 1
 Количество контактов в контактной группе: 3
 Индикатор коммутационных положений: есть
 В упаковке: 50 шт.
 В коробке: 1000 шт.

Артикул	Цвет
36-2585	Красный
36-2586	Синий
36-2587	Желтый
36-2588	Зеленый

REXANT Выключатель клавишный круглый ON-OFF с подсветкой (RWB-215)

12V



Номинальное напряжение: 12 В
 Номинальный ток: 16 А
 Тип переключения: ON-OFF
 Количество контактных групп: 1
 Количество контактов в контактной группе: 3
 Индикатор коммутационных положений: есть
 В упаковке: 50 шт.
 В коробке: 1000 шт.

Артикул	Цвет
36-2580	Красный
36-2581	Синий
36-2583	Зеленый

REXANT Выключатель клавишный круглый ON-OFF с подсветкой ВЛАГОЗАЩИТА

IP54



Номинальное напряжение: 250 В
 Номинальный ток: 6 А
 Тип переключения: ON-OFF
 Количество контактных групп: 1
 Количество контактов в контактной группе: 3
 Влаagoзащита: IP54
 Индикатор коммутационных положений: есть
 В упаковке: 50 шт.
 В коробке: 1000 шт.

Артикул	Цвет
36-2595	Красный
36-2596	Синий
36-2597	Желтый
36-2598	Зеленый

REXANT Выключатель клавишный круглый (3c) ON-OFF с подсветкой (RWB-224)

12V



Номинальное напряжение: 12 В
 Номинальный ток: 16 А
 Тип переключения: ON-OFF
 Количество контактных групп: 1
 Количество контактов в контактной группе: 3
 Индикатор коммутационных положений: есть
 В упаковке: 50 шт.
 В коробке: 1000 шт.

Артикул	Цвет
36-2590	Красный
36-2591	Синий
36-2592	Желтый
36-2593	Зеленый

REXANT Выключатель-автомат клавишный RESET-OFF с подсветкой (IRS-1-R15)



Номинальное напряжение: 250 В
 Номинальный ток: 15 А
 Тип переключения: RESET-OFF
 Количество контактных групп: 1
 Количество контактов в контактной группе: 3
 Индикатор коммутационных положений: красный
 В упаковке: 50 шт.
 В коробке: 600 шт.

Артикул	Номинальный ток
36-2610	15 А

REXANT Выключатель-автомат клавишный RESET-OFF с подсветкой (IRS-2-R15)



Номинальное напряжение: 250 В
 Номинальный ток: 10 А и 15 А
 Тип переключения: RESET-OFF
 Количество контактных групп: 2
 Количество контактов в контактной группе: 2
 Индикатор коммутационных положений: красный
 В упаковке: 30 шт.
 В коробке: 500 шт.

Артикул	Номинальный ток
36-2620	10 А
36-2630	16 А

REXANT Автомат-предохранитель RESET-OFF с подсветкой (IRS-2-R15)



Номинальное напряжение: 250 В
 Номинальный ток: 15 А
 Тип переключения: RESET-OFF
 Количество контактных групп: 1
 Количество контактов в контактной группе: 3
 Индикатор коммутационных положений: красный
 В упаковке: 50 шт.
 В коробке: 1000 шт.

Артикул	Номинальный ток
36-2690	15 А

Выключатели клавишные

REXANT Выключатель (стеклоподъемника) клавишный (ON)-OFF-(ON) (ASW-01)

12V



Номинальное напряжение: 12 В
 Номинальный ток: 20 А
 Тип переключения: (ON)-OFF-(ON)
 Количество контактных групп: 1
 Количество контактов в контактной группе: 5
 Фиксация положений: отсутствует
 В упаковке: 50 шт.
 В коробке: 300 шт.

Артикул	Цвет
36-4410	Черный

REXANT Выключатель (стеклоподъемника) клавишный (ON)-OFF-(ON) с подсветкой (ASW-02D)

12V



Номинальное напряжение: 12 В
 Номинальный ток: 20 А
 Тип переключения: (ON)-OFF-(ON)
 Количество контактных групп: 1
 Количество контактов в контактной группе: 5
 Фиксация положений: отсутствует
 Индикатор коммутационных положений: есть
 В упаковке: 50 шт.
 В коробке: 500 шт.

Артикул	Цвет
36-4420	Черный

REXANT Выкл-ль (стеклоподъемника) клавишн. (ON)-OFF-(ON) с подсветкой и проводом (ASW-21D)

12V



Номинальное напряжение: 12 В
 Номинальный ток: 20 А
 Тип переключения: (ON)-OFF-(ON)
 Количество контактных групп: 1
 Количество контактов в контактной группе: 6
 Фиксация положений: отсутствует
 Индикатор коммутационных положений: отсутствует
 В упаковке: 50 шт.
 В коробке: 300 шт.

Артикул	Цвет
36-4430	Черный

REXANT Выключатель клавишный ON-OFF с подсветкой (ASW-17D)

12V



Номинальное напряжение: 12 В
 Номинальный ток: 35 А
 Тип переключения: ON-OFF
 Количество контактных групп: 2
 Количество контактов в контактной группе: 2
 Индикатор коммутационных положений: LED
 В упаковке: 50 шт.
 В коробке: 1000 шт.

Артикул	Индикатор	Цвет
36-4440	LED	Красный
36-4441	LED	Зеленый
36-4442	LED	Желтый
36-4443	LED	Синий

REXANT Выключатель клавишный ON-OFF ОВАЛ с красной подсветкой (RWB-523)



Номинальное напряжение: 12 В
 Номинальный ток: 20 А или 30 А
 Тип переключения: ON-OFF
 Количество контактных групп: 1
 Количество контактов в контактной группе: 3
 Установочный диаметр: 12,2 мм
 Индикатор коммутационных положений: красный
 В упаковке: 50 шт.
 В коробке: 600 шт.

Артикул	Номинальный ток
36-2710	20 А
36-2715	30 А

REXANT Выключатель клавишный ON-OFF ОВАЛ с красной подсветкой (RWB-523)

12V



Номинальное напряжение: 12 В
 Номинальный ток: 20 А
 Тип переключения: ON-OFF
 Количество контактных групп: 1
 Количество контактов в контактной группе: 3
 Индикатор коммутационных положений: красный
 Установочный диаметр: 12,2 мм
 В упаковке: 50 шт.
 В коробке: 600 шт.

Артикул	Индикатор	Цвет
36-2670	LED	Красный
36-2671	LED	Синий
36-2672	LED	Желтый
36-2673	LED	Зеленый

REXANT Влагозащитный колпачок для клавишных выключателей

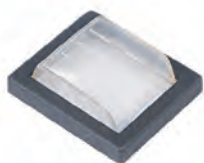

A



B



C

Артикул	Цвет
36-2490 A (SC-767 / SC-797)	Черный
36-2520 B (RWB-205 / 206 / 207)	Белый
36-2525 C (RWB-212 / 214 / 215)	Белый

Кнопочные выключатели

Применяются в качестве комплектующих изделий различного электрооборудования:

- бытовая техника (настольные лампы и другие осветительные устройства, подсветка мебели, кухонная электротехника и т.д.),
- лицевые панели блоков питания и пультов управления (охранные комплексы, производственные установки, авто и ж/д транспорт),
- сложные измерительные приборы и во многих других местах.

Различные цветовые и функциональные варианты исполнения позволяют эффективно комплектовать панели управления. Изделие состоит из двух основных частей, лицевой части и контактной, и имеет пружинный возвратный механизм. Монтаж осуществляется без применения винтов на плоских панелях толщиной от 0,5 мм до 5 мм. Подключение контактов, в зависимости от модели, осуществляется с помощью плоских клемм, винтовых зажимов или пайки.



10.000
ЦИКЛОВ



+85°C
-25°C

REXANT

Выключатель-кнопка ON-OFF (для настольной лампы) (PBS-17A2)



Номинальное напряжение: 250 В
Номинальный ток: 1 А
Тип переключения: ON-OFF
Количество контактных групп: 1
Количество контактов в контактной группе: 2
Индикатор коммутационных положений: отсутствует
Установочный диаметр: 10 мм
В упаковке: 50 шт.
В коробке: 1000 шт.

Артикул	Цвет
36-3010	
36-3011	

36-3012

Выключатель-кнопка ON-OFF (для настольной лампы) (PBS-17A)



Номинальное напряжение: 250 В
Номинальный ток: 2 А
Тип переключения: ON-OFF
Количество контактных групп: 1
Количество контактов в контактной группе: 2
Индикатор коммутационных положений: отсутствует
Установочный диаметр: 10 мм
В упаковке: 50 шт.
В коробке: 1000 шт.

36-3020

Выключатель-кнопка ON-(OFF) Б/Фикс (мебельная) (PBS-19C)



Номинальное напряжение: 250 В
Номинальный ток: 2,5 А
Тип переключения: ON-(OFF) на размыкание
Количество контактных групп: 1
Кол-во контактов в контактной группе: 2
Функция фиксации положений отсутствует
Индикатор коммутационных положений отсутствует
Установочный диаметр: 19,2 мм
В упаковке: 100 шт.
В коробке: 1000 шт.

36-3021

Выключатель-кнопка ON-(OFF) Б/Фикс (мебельная) (PBS-19C2)



Номинальное напряжение: 250 В
Номинальный ток: 2,5 А
Тип переключения: ON-(OFF) на размыкание
Количество контактных групп: 1
Кол-во контактов в контактной группе: 2
Функция фиксации положений отсутствует
Индикатор коммутационных положений отсутствует
Установочный диаметр: 19,2 мм
В упаковке: 100 шт.
В коробке: 1000 шт.

REXANT

Выключатель-кнопка металл (ON)-OFF Ø7.2 Micro (RWD-301)



Номинальное напряжение: 220 В
Номинальный ток: 2 А
Тип переключения: (ON)-OFF
Количество контактных групп: 1
Количество контактов в контактной группе: 2
Фиксация положений: отсутствует
Установочный диаметр: 7 мм
В упаковке: 100 шт.
В коробке: 1000 шт.

Артикул	Цвет
36-3310	
36-3311	

Кнопочные выключатели

REXANT Выключатель-кнопка (ON)-OFF Б/Фикс Micro (PBS-33B)



Номинальное напряжение: 250 В
 Номинальный ток: 1 А
 Тип переключения: ON-OFF
 Количество контактных групп: 1
 Количество контактов в контактной группе: 2
 Индикатор коммутационных положений: есть
 В упаковке: 50 шт.
 В коробке: 2000 шт.

Артикул	Цвет
36-3050	Red
36-3051	Blue
36-3052	Yellow
36-3053	Green

REXANT Выключатель-кнопка металл (ON)-OFF Ø10.2 Mini (RWD-213)



Номинальное напряжение: 220 В
 Номинальный ток: 2 А
 Тип переключения: (ON)-OFF
 Количество контактных групп: 1
 Кол-во контактов в контактной группе: 2
 Инд-тор коммутационных положений: нет
 В упаковке: 50 шт.
 В коробке: 1000 шт.

Артикул	Цвет
36-3330	Black
36-3331	Red
36-3332	Blue

Артикул	Цвет
36-3333	Green
36-3334	Yellow

REXANT Выключатель-кнопка металл (ON)-OFF Mini (RWD-306)



Номинальное напряжение: 220 В
 Номинальный ток: 2 А
 Тип переключения: (ON)-OFF
 Количество контактных групп: 1
 Кол-во контактов в контактной группе: 2
 Индикатор коммутационных положений: отсутствует
 В упаковке: 50 шт.
 В коробке: 1000 шт.

Артикул	Цвет
36-3350	Black
36-3351	Red
36-3352	Blue

Артикул	Цвет
36-3353	Green
36-3354	Yellow
36-3355	White

REXANT Выключатель-кнопка ON-OFF / ON-(OFF) (PBS-16)



Номинальное напряжение: 250 В
 Номинальный ток: 1 А
 Тип переключения: ON-(OFF)
 Количество контактных групп: 1
 Кол-во контактов в контактной группе: 2
 Индикатор коммутационных положений: есть
 В упаковке: 50 шт.
 В коробке: 1000 шт.

Артикул	Цвет
36-3060 (A)	Red
36-3061 (B)	Red

REXANT Выключатель-кнопка ON-OFF / (ON)-OFF Micro (PBS-20)



Номинальное напряжение: 250 В
 Номинальный ток: 1 А
 Тип переключения: ON-OFF
 Количество контактных групп: 1
 Кол-во контактов в контактной группе: 2
 Фиксация положений: А - с фиксацией, В - без фиксации
 Индикатор коммутационных положений: отсутствует
 Установочный диаметр: 10 мм
 В упаковке: 100 шт.
 В коробке: 1000 шт.

Артикул	Цвет
36-3070 (A)	Red
36-3071 (A)	Blue
36-3072 (A)	Yellow
36-3073 (A)	Green

Артикул	Цвет
36-3080 (B)	Red
36-3081 (B)	Blue
36-3082 (B)	Yellow
36-3083 (B)	Green

REXANT Выключатель-кнопка ON-OFF / (ON)-OFF / ON-(OFF) Mini (PBS-11)



Номинальное напряжение: 250 В
 Номинальный ток: 1 А
 Тип переключения: ON-OFF / (ON)-OFF / ON-(OFF)
 Количество контактных групп: 1
 Кол-во контактов в контактной группе: 2
 Фиксация положений: А - с фиксацией, В - без фиксации, С - без фиксации на размыкание
 Индикатор коммутационных положений: отсутствует
 Установочный диаметр: 12 мм
 В упаковке: 100 шт.
 В коробке: 1000 шт.

Артикул	Цвет
36-3030 (A)	Red
36-3031 (A)	Blue
36-3032 (A)	Green
36-3033 (A)	Yellow

Артикул	Цвет
36-3040 (B)	Red
36-3041 (B)	Blue
36-3042 (B)	Green
36-3043 (B)	Yellow
36-3049 (C)	Red

Кнопочные выключатели

REXANT

Выключатель-кнопка антивандальная Ø12 Фикс 12В (2с) ON-OFF REXANT



Номинальный ток: 2 А
 Тип переключения: ON-OFF
 Количество контактных групп: 1
 Количество контактов в контактной группе: 2
 Индикатор коммутационных положений: отсутствует
 Установочный диаметр: 12 мм
 В упаковке: 50 шт.
 В коробке: 1000 шт.

Артикул	Номинальное напряжение
36-3150	250 В

REXANT

Выключатель-кнопка антивандальная Ø12 Фикс 12В (2с) ON-OFF REXANT



Номинальный ток: 2 А
 Тип переключения: ON-OFF
 Количество контактных групп: 1
 Количество контактов в контактной группе: 2
 Индикатор коммутационных положений: есть
 Установочный диаметр: 12 мм
 В упаковке: 50 шт.
 В коробке: 1000 шт.

Артикул	Индикатор	Цвет
36-3220	LED	Красный
36-3221	LED	Синий
36-3222	LED	Зеленый

REXANT

Выключатель-кнопка антивандальная (ON)-OFF Б/Фикс (выпуклая) (PBS-28В)



Номинальное напряжение: 250 В
 Номинальный ток: 2 А
 Тип переключения: (ON)-OFF
 Количество контактных групп: 1
 Количество контактов в контактной группе: 2
 Фиксация положений: отсутствует
 Индикатор коммутационных положений: отсутствует
 Установочный диаметр: 19 мм
 В упаковке: 100 шт.
 В коробке: 1000 шт.

Артикул	Цвет
36-3110	Черный

REXANT

Выключатель-кнопка антивандальная (ON)-OFF Б/Фикс (PBS-28В2)



Номинальное напряжение: 250 В
 Номинальный ток: 2 А
 Тип переключения: (ON)-OFF
 Количество контактных групп: 1
 Количество контактов в контактной группе: 2
 Фиксация положений: отсутствует
 Индикатор коммутационных положений: отсутствует
 Установочный диаметр: 19 мм
 В упаковке: 100 шт.
 В коробке: 1000 шт.

Артикул	Цвет
36-3120	Черный

REXANT

Выключатель-кнопка антивандальная ON-OFF Б/Фикс (влагозащищенная) (PBS-28В3)



Номинальное напряжение: 250 В
 Номинальный ток: 2 А
 Тип переключения: (ON)-OFF
 Количество контактных групп: 1
 Количество контактов в контактной группе: 2
 Фиксация положений: отсутствует
 Индикатор коммутационных положений: отсутствует
 Установочный диаметр: 19 мм
 В упаковке: 10 шт.
 В коробке: 1000 шт.

Артикул	Цвет
36-3130	Черный

REXANT

Выключатель-кнопка антивандальная ON-OFF / OFF-ON Ø19 с подсветкой



Номинальное напряжение: А - 12 В
 В - 220 В
 Номинальный ток: 5 А
 Тип переключения: ON-OFF / ON-OFF
 Количество контактных групп: 1
 Количество контактов в контактной группе: 3
 Фиксация положений: есть
 Индикатор коммутационных положений: есть
 Установочный диаметр: 19 мм
 В упаковке: 10 шт.
 В коробке: 300 шт.

Артикул	Индикатор	Цвет
36-3420 (А)	LED	Красный
36-3421 (А)	LED	Синий
36-3423 (А)	LED	Зеленый

Артикул	Индикатор	Цвет
36-3440 (В)	LED	Красный
36-3441 (В)	LED	Синий
36-3443 (В)	LED	Зеленый

REXANT

Выключатель-кнопка антивандальная ON-OFF / OFF-ON Ø22 с подсветкой



Номинальное напряжение: А - 12 В
 В - 220 В
 Номинальный ток: 5 А
 Тип переключения: ON-OFF / ON-OFF
 Количество контактных групп: 2
 Количество контактов в контактной группе: 2
 Фиксация положений: есть
 Индикатор коммутационных положений: есть
 Установочный диаметр: 22 мм
 В упаковке: 10 шт.
 В коробке: 300 шт.

Артикул	Индикатор	Цвет
36-3510 (А)	LED	Красный
36-3511 (А)	LED	Синий
36-3513 (А)	LED	Зеленый

Артикул	Индикатор	Цвет
36-3530 (В)	LED	Красный
36-3531 (В)	LED	Синий
36-3533 (В)	LED	Зеленый

Тумблеры

Перекидные механические переключатели применяются в качестве комплектующих изделий различных электроприборов и электрооборудования:

- бытовые устройства (сетевые фильтры и удлинители, настольные лампы и другие осветительные устройства, кухонная техника и т.д.),
- лицевые панели блоков питания и пультов управления (охранные комплексы, производственные установки, авто и ж/д транспорт),
- сложные измерительные приборы и во многих других местах.

Отличительной особенностью тумблера является перекидной переключатель, принцип действия которого основан на его перемещении в одну из позиций. Могут быть с индикацией коммутационных положений и без нее. Монтаж осуществляется без применения винтов на плоских панелях толщиной от 0,5 мм до 5 мм с помощью гаек. Подключение контактов, в зависимости от модели, осуществляется с помощью плоских клемм, винтов или пайки.



10.000
ЦИКЛОВ



+85°C
-25°C

36-4010 Тумблер ON-ON однополюсный Micro (MTS-102)



Номинальное напряжение: 250 В
Номинальный ток: 3 А
Тип переключения: ON-ON
Количество контактных групп: 1
Количество контактов в контактной группе: 3
Индикатор коммутационных положений: отсутствует
Установочный диаметр: 6 мм
В упаковке: 100 шт.
В коробке: 1000 шт.

36-4011 Тумблер ON-OFF-ON однополюсный Micro (MTS-103)



Номинальное напряжение: 250 В
Номинальный ток: 3 А
Тип переключения: ON-OFF-ON
Количество контактных групп: 1
Количество контактов в контактной группе: 3
Индикатор коммутационных положений: отсутствует
Установочный диаметр: 6 мм
В упаковке: 100 шт.
В коробке: 1000 шт.

36-4020 Тумблер ON-ON двухполюсный Micro (MTS-202)



Номинальное напряжение: 250 В
Номинальный ток: 3 А
Тип переключения: ON-ON
Количество контактных групп: 2
Количество контактов в контактной группе: 3
Индикатор коммутационных положений: отсутствует
Установочный диаметр: 6 мм
В упаковке: 100 шт.
В коробке: 1000 шт.

36-4021 Тумблер ON-OFF-ON двухполюсный Micro (MTS-203)



Номинальное напряжение: 250 В
Номинальный ток: 3 А
Тип переключения: ON-OFF-ON
Количество контактных групп: 2
Количество контактов в контактной группе: 3
Индикатор коммутационных положений: отсутствует
Установочный диаметр: 6 мм
В упаковке: 100 шт.
В коробке: 1000 шт.

Тумблеры

36-4310 Тумблер ON-OFF однополюсный Mini (ASW-23)



Номинальное напряжение: 240 В
Номинальный ток: 10 А
Тип переключения: ON-OFF
Количество контактных групп: 1
Количество контактов в контактной группе: 2
Индикатор коммутационных положений: отсутствует
Установочный диаметр: 12,2 мм
В упаковке: 50 шт.
В коробке: 1000 шт.

36-4311 Тумблер ON-OFF-ON однополюсный Mini (ASW-23)



Номинальное напряжение: 240 В
Номинальный ток: 10 А
Тип переключения: ON-OFF-ON
Количество контактных групп: 1
Количество контактов в контактной группе: 3
Индикатор коммутационных положений: отсутствует
Установочный диаметр: 12,2 мм
В упаковке: 50 шт.
В коробке: 1000 шт.

36-4110 Тумблер ON-OFF однополюсный (KN-101)



Номинальное напряжение: 250 В
Номинальный ток: 15 А
Тип переключения: ON-OFF
Количество контактных групп: 1
Количество контактов в контактной группе: 2
Индикатор коммутационных положений: отсутствует
Установочный диаметр: 12,2 мм
В упаковке: 10 шт.
В коробке: 1000 шт.

36-4111 Тумблер ON-ON однополюсный (KN-102)



Номинальное напряжение: 250 В
Номинальный ток: 15 А
Тип переключения: ON-ON
Количество контактных групп: 1
Количество контактов в контактной группе: 3
Индикатор коммутационных положений: отсутствует
Установочный диаметр: 12,2 мм
В упаковке: 10 шт.
В коробке: 1000 шт.

36-4112 Тумблер ON-OFF-ON однополюсный (KN-103)



Номинальное напряжение: 250 В
Номинальный ток: 15 А
Тип переключения: ON-OFF-ON
Количество контактных групп: 1
Количество контактов в контактной группе: 3
Индикатор коммутационных положений: отсутствует
Установочный диаметр: 12,2 мм
В упаковке: 10 шт.
В коробке: 1000 шт.

36-4130 Тумблер ON-OFF двухполюсный (KN-201)



Номинальное напряжение: 250 В
Номинальный ток: 15 А
Тип переключения: ON-OFF
Количество контактных групп: 2
Количество контактов в контактной группе: 2
Индикатор коммутационных положений: отсутствует
Установочный диаметр: 12,2 мм
В упаковке: 10 шт.
В коробке: 1000 шт.

Тумблеры

36-4131 Тумблер ON-ON двухполюсный (KN-202)



Номинальное напряжение: 250 В
Номинальный ток: 15 А
Тип переключения: ON-ON
Количество контактных групп: 2
Количество контактов в контактной группе: 3
Индикатор коммутационных положений: отсутствует
Установочный диаметр: 12,2 мм
в упаковке: 10 шт.
в коробке: 1000 шт.

36-4132 Тумблер ON-OFF-ON двухполюсный (KN-203)



Номинальное напряжение: 250 В
Номинальный ток: 15 А
Тип переключения: ON-OFF-ON
Количество контактных групп: 2
Количество контактов в контактной группе: 3
Индикатор коммутационных положений: отсутствует
Установочный диаметр: 12,2 мм
в упаковке: 10 шт.
в коробке: 1000 шт.

36-4150 Тумблер ON-(ON) однополюсный (KN-112)



Номинальное напряжение: 250 В
Номинальный ток: 10 А
Тип переключения: ON-(ON)
Количество контактных групп: 1
Количество контактов в контактной группе: 3
Индикатор коммутационных положений: отсутствует
Установочный диаметр: 12,2 мм
в упаковке: 50 шт.
в коробке: 1000 шт.

36-4151 Тумблер ON-OFF-(ON) однополюсной (KN-113)



Номинальное напряжение: 250 В
Номинальный ток: 10 А
Тип переключения: ON-OFF-(ON)
Количество контактных групп: 1
Количество контактов в контактной группе: 3
Индикатор коммутационных положений: отсутствует
Установочный диаметр: 12,2 мм
в упаковке: 50 шт.
в коробке: 1000 шт.

36-4152 Тумблер (ON)-OFF-(ON) однополюсной (KN-123)



Номинальное напряжение: 250 В
Номинальный ток: 10 А
Тип переключения: (ON)-OFF-(ON)
Количество контактных групп: 1
Количество контактов в контактной группе: 3
Индикатор коммутационных положений: отсутствует
Установочный диаметр: 12,2 мм
в упаковке: 50 шт.
в коробке: 1000 шт.

36-4170 Тумблер ON-(ON) двухполюсный (KN-212)



Номинальное напряжение: 250 В
Номинальный ток: 6 А
Тип переключения: ON-(ON)
Количество контактных групп: 2
Количество контактов в контактной группе: 3
Индикатор коммутационных положений: отсутствует
Установочный диаметр: 12,2 мм
в упаковке: 50 шт.
в коробке: 1000 шт.

Тумблеры

36-4171 Тумблер ON-OFF-(ON) двухполюсный (KN-213)



Номинальное напряжение: 250 В
 Номинальный ток: 6 А
 Тип переключения: ON-OFF-(ON)
 Количество контактных групп: 2
 Количество контактов в контактной группе: 3
 Индикатор коммутационных положений: отсутствует
 Установочный диаметр: 12,2 мм
 В упаковке: 50 шт.
 В коробке: 1000 шт.

36-4172 Тумблер (ON)-OFF-(ON) двухполюсный (KN-223)



Номинальное напряжение: 250 В
 Номинальный ток: 6 А
 Тип переключения: (ON)-OFF-(ON)
 Количество контактных групп: 2
 Количество контактов в контактной группе: 3
 Индикатор коммутационных положений: отсутствует
 Установочный диаметр: 12,2 мм
 В упаковке: 50 шт.
 В коробке: 1000 шт.

REXANT Тумблер ON-OFF однополюсный с LED подсветкой (ASW-07D)

12V



Номинальное напряжение: 12 В
 Номинальный ток: 25 А
 Тип переключения: ON-OFF
 Количество контактных групп: 1
 Количество контактов в контактной группе: 3
 Индикатор коммутационных положений: LED
 Установочный диаметр: 12,2 мм
 В упаковке: 50 шт.
 В коробке: 1000 шт.

Артикул	Цвет
36-4330	Красный
36-4331	Синий
36-4332	Желтый
36-4333	Зеленый

REXANT Тумблер ON-OFF однополюсный с LED подсветкой (ASW-07D-2)

12V



Номинальное напряжение: 12 В
 Номинальный ток: 30 А
 Тип переключения: ON-OFF
 Количество контактных групп: 1
 Количество контактов в контактной группе: 3
 Индикатор коммутационных положений: LED
 Установочный диаметр: 12,2 мм
 В упаковке: 50 шт.
 В коробке: 1000 шт.

Артикул	Цвет
36-4350	Красный
36-4351	Синий
36-4352	Желтый
36-4353	Зеленый

REXANT Тумблер ON-OFF однополюсный с подсветкой (ASW-13D)

12V



Номинальное напряжение: 12 В
 Номинальный ток: 20 А
 Тип переключения: ON-OFF
 Количество контактных групп: 1
 Количество контактов в контактной группе: 3
 Индикатор коммутационных положений: есть
 Установочный диаметр: 12,2 мм
 В упаковке: 50 шт.
 В коробке: 1000 шт.

Артикул	Цвет
36-4370	Красный
36-4371	Синий
36-4372	Желтый
36-4373	Зеленый

Аксессуары для тумблеров

36-4610 Защита для тумблеров



Предназначена для обеспечения работоспособности механических переключателей типа MTS в условиях повышенной влажности.
В упаковке: 50 шт.
В коробке: 1000 шт.

36-4611 Защита для тумблеров



Предназначена для обеспечения работоспособности механических переключателей типа KN в условиях повышенной влажности.
В упаковке: 50 шт.
В коробке: 1000 шт.

36-4650 Защитная крышка для тумблеров типа KN и ASW (SAC-01)



Для типов тумблеров: KN и ASW
Фиксация положений: есть
В упаковке: 50 шт.
В коробке: 1000 шт.

Артикул	Цвет
36-4650	Красный
36-4651	Черный
36-4652 (хром)	Серебристый
36-4653	Белый
36-4654	Синий

Световые индикаторы

Световые информационные индикаторы предназначены для отображения состояния электрических цепей. Такие индикаторы устанавливаются на лицевых панелях управления электрооборудованием (в электрощитовых, объектах энергоснабжения, измерительных приборах, блоках питания, и других местах).

Разнообразные цветовые варианты исполнения позволяют эффективно комплектовать панели управления. Изделие состоит из двух основных частей, лицевой и контактной части.

Монтаж осуществляется без применения винтов на плоских панелях толщиной от 0,5 мм до 4 мм. Подключение контактов осуществляется с помощью пайки.



10.000
ЦИКЛОВ



+85°C
-25°C

36-4710 Индикатор Ø8 с проводом LED (WL-04)



Номинальное напряжение: 12 В
Тип индикации: LED
Установочный диаметр: 8,0 мм
Рабочая температура: от -20 °C до +50 °C
Допустимая влажность: до 85 %, без выпадения конденсата
В упаковке: 50 шт.
В коробке: 2000 шт.

Артикул	Цвет
36-4710	Красный
36-4711	Синий
36-4712	Желтый
36-4713	Зеленый

36-4730 Индикатор ГРАНЕНЫЙ Ø10.2 (RWE-205)



Номинальное напряжение: 220 В
Установочный диаметр: 10,2 мм
Рабочая температура: от -20 °C до +50 °C
Допустимая влажность: до 85 %, без выпадения конденсата
В упаковке: 50 шт.
В коробке: 2500 шт.

Артикул	Цвет
36-4730	Красный
36-4731	Зеленый
36-4732	Желтый

36-4750 Индикатор с ОТРАЖАТЕЛЕМ Ø10 (RWE-209)



Номинальное напряжение: 220 В
Установочный диаметр: 10,0 мм
Рабочая температура: от -20 °C до +50 °C
Допустимая влажность: до 85 %, без выпадения конденсата
В упаковке: 50 шт.
В коробке: 2500 шт.

Артикул	Цвет
36-4750	Красный
36-4751	Зеленый
36-4752	Желтый

REXANT Индикатор Ø10 (RWE-504)



Номинальное напряжение: А - 12 В
В - 220 В
Установочный диаметр: 10,0 мм
Рабочая температура: от -20 °C до +50 °C
Допустимая влажность: до 85 %, без выпадения конденсата
В упаковке: 50 шт.
В коробке: 2000 шт.

Артикул	Цвет
36-4770 (А)	Красный
36-4771 (А)	Зеленый
36-4780 (В)	Красный
36-4781 (В)	Зеленый

REXANT Индикатор Ø16 (RWE-510)



Номинальное напряжение: 220 В
Установочный диаметр: 16,0 мм
Рабочая температура: от -20 °C до +50 °C
Допустимая влажность: до 85 %, без выпадения конденсата
В упаковке: 100 шт.
В коробке: 2000 шт.

Артикул	Индикатор	Цвет
36-4790	LED	Красный

Артикул	Индикатор	Цвет
36-4791	LED	Зеленый

Артикул	Индикатор	Цвет
36-4792	LED	Желтый

REXANT Индикатор Ø16 (RWE-510)



Номинальное напряжение: 220 В
Установочный диаметр: 16,0 мм
Рабочая температура: от -20 °C до +50 °C
Допустимая влажность: до 85 %, без выпадения конденсата
В упаковке: 100 шт.
В коробке: 2000 шт.

Артикул	Индикатор	Цвет
36-3370	LED	Красный
36-3371	LED	Синий

Артикул	Индикатор	Цвет
36-3372	LED	Желтый
36-3373	LED	Зеленый

REXANT Индикатор Ø30 (RWE-618)



Номинальное напряжение: 220 В
Установочный диаметр: 30 мм
Рабочая температура: от -20 °C до +50 °C
Допустимая влажность: до 85 %, без выпадения конденсата
В упаковке: 100 шт.
В коробке: 2000 шт.

Артикул	Индикатор	Цвет
36-3380	LED	Красный

Артикул	Индикатор	Цвет
36-3381	LED	Синий
36-3382	LED	Желтый
36-3383	LED	Зеленый

34-0100 Антенна REXANT



Диапазон: (VHF, UHF, FM) 47-860 МГц
В упаковке: 1 шт
В коробке: 24 шт

34-0102 Антенна REXANT



Диапазон: (VHF, UHF, FM) 47-860 МГц
Усиление: 36 дБ
В упаковке: 1 шт
В коробке: 10 шт

34-0102-1 RX-102-1 антенна VHF, UHF REXANT



Частота: 40-862 МГц
Усиление: 20-36 дБ
Сопротивление: 75 Ом
В комплект входит: антенна, крепеж, инструкция.

34-0102-3 RX-102-3 антенна VHF, UHF REXANT



Частота: 47-860 МГц
Усиление: 20-36 дБ
Сопротивление: 75 Ом
В комплект входит: антенна, крепеж, инструкция

34-0103 Антенна RX-103 REXANT



Комнатная антенна со встроенным регулируемым усилителем и системой шумоподавления. Для приема и усиления сигналов FM, VHF и UHF.
FM 88-108 МГц
VHF 40-230 МГц
UHF 470-862 МГц
Коэффициент усиления: 0-36 дБ
Питание: 220 В, 50 Hz или 12 В DC

34-0103-1 Антенна RX-103-1 REXANT



Антенна предназначена для приема и усиления сигналов FM, VHF и UHF.
FM 88-108 МГц
VHF 40-230 МГц
UHF 470-862 МГц
Коэффициент усиления: 0-36 дБ
Питание: 220 В, 50 Hz или 12 В DC

34-0104 Антенна RX-104 REXANT



FM 88-108 МГц
VHF 40-230 МГц
UHF 470-862 МГц

34-0105 Антенна RX-104 REXANT



Диапазон: VHF, UHF, FM
47-860 МГц
В упаковке: 1 шт
В коробке: 50 шт

34-0105-1 RX-105-1 антенна VHF, UHF REXANT



Принимаемые каналы 1-5/6-12
Рабочий диапазон частот: 47-220 МГц
Коэффициент усиления, дБ -1,5 - 3,5

34-0108 Антенна REXANT



Диапазон: VHF, UHF, FM, 47-860 МГц
В упаковке: 1 шт
В коробке: 25 шт

34-0201 Антенна REXANT



Диапазон: VHF, UHF, FM, 47-860 МГц
Усиление: 38 дБ
В упаковке: 1 шт
В коробке: 10 шт

34-0203 Антенна REXANT



Диапазон: VHF, UHF, FM, 47-860 МГц
Усиление: 42 дБ
В упаковке: 1 шт
В коробке: 10 шт

Антенны комнатные

34-0204 Антенна REXANT



Диапазон: VHF, UHF, FM, 47-860 МГц
Усиление: 30 дБ
В упаковке: 1 шт
В коробке: 10 шт

34-0205 Антенна REXANT



Диапазон: VHF, UHF, FM, 47-860 МГц
Усиление: 45 дБ
В упаковке: 1 шт
В коробке: 10 шт

34-0206 Антенна REXANT



Диапазон: VHF, UHF, FM, 47-860 МГц
Усиление: 36 дБ
В упаковке: 1 шт
В коробке: 12 шт

34-0221 Антенна DVB-T2 REXANT



Диапазон частот: FM/UHF
UHF: 470 - 862 МГц
Усиление: 4 - 6 дБ
Волновое сопротивление: 75 Ом
Не требуется источник питания
Габаритные размеры: 138×238×0,7 мм

34-0222 Антенна DVB-T2 REXANT



Диапазон частот: FM/UHF
UHF: 470 - 862 МГц
Усиление: 4 - 6 дБ
Волновое сопротивление: 75 Ом
Не требуется источник питания
Габаритные размеры: 410×85×5 мм
В упаковке: 1 шт
В коробке: 20 шт

34-0252 Антенна DVB-T2 REXANT



Диапазон частот: (FM/UHF)
UHF: 470 - 862 МГц
Коэффициент усиления: 7 дБ
Волновое сопротивление: 75 Ом
Кабель: 2 м
ТВ штекер: да
Масса: 0,27 кг

34-0255 RX-255 Антенна DVB-T2 REXANT



Волновое сопротивление: 75 Ом
Размеры в сборе: 210×40×20 мм
Масса, не более: 0,1 кг
Длина кабеля: 1,2 м
Усилитель и блок питания: нет

34-0257 RX-257 Антенна DVB-T2 REXANT



Волновое сопротивление: 75 Ом
Коэффициент усиления, макс.: 33 дБ
Размеры в сборе, мм: 210×40×20
Масса, не более: 0,07 кг
Напряжение питания усилителя: 5 В

34-0431 4G антенна REXANT



Технология LTE MIMO
(Multiple Input Multiple Output)
Рабочая частота: 1,8- 2,6 ГГц
Коэффициент усиления не менее: 9-11 дБ
Длина USB кабеля: 1,8 м
Масса не более: 0,5 кг.

34-0432 4G антенна REXANT



Рабочая частота: 0,8- 6 ГГц
Волновое сопротивление: 50 Ом
Коэффициент усиления, макс., дБ: 11
Длина USB кабеля: 3 м
Масса не более: 0,5 кг.

34-0434 WiFi Усилитель REXANT



Поддерживаемые стандарты связи: Wi-Fi
Рабочие частоты: 2400 - 2500 МГц
Коэффициент усиления: 8 - 12 дБ
Размеры в сборе (без узла крепления):
160×61×12 мм
Масса не более: 0,1 кг.

Антенны уличные

WWW.REXANT.INFO • WWW.REXANT.RU • WWW.PROSINVEST.SU

34-0302 Внешняя антенна DVB-T2 REXANT

Диапазон: VHF, UHF, FM, 47-860 МГц
Усиление: 10-12 дБ
Сопротивление: 75 Ом
Основной материал - алюминий
Водонепроницаемый корпус
Кабель: нет



34-0304 Внешняя антенна DVB-T2 REXANT

Диапазон: VHF, UHF, FM, 47-860 МГц
Кэффициент усиления: 7- 8 дБ
Волновое сопротивление: 75 Ом
Масса: 0,7 кг



34-0401 Внешняя антенна DVB-T2 REXANT

Диапазон: VHF, UHF, FM, 47-860 МГц
Кэффициент усиления не менее: 28 - 35 дБ
Волновое сопротивление: 75 Ом
Усилитель и блок питания: в комплекте
Кабель: 6 м
Масса не более: 1,5 кг
В упаковке: 1 шт
В коробке: 10 шт



34-0402 Внешняя антенна DVB-T2 REXANT

Диапазон: VHF, UHF, FM, 47-860 МГц
Кэффициент усиления не менее: 8 дБ
Волновое сопротивление: 75 Ом
Кабель: 8 м
Кронштейн для крепления на стену: в комплекте
Масса не более: 1,2 кг



34-0403 Внешняя антенна DVB-T2 REXANT

Диапазон: VHF, UHF, FM, 47-860 МГц
Кэффициент усиления: 21- 31 дБ
Волновое сопротивление: 75 Ом
Усилитель и блок питания: в комплекте
Кабель соединитель: нет
Масса не более: 1,1 кг



34-0403-2 Внешняя антенна DVB-T2 REXANT

Диапазон: (VHF, UHF, FM) 48,5- 862 МГц
Кэффициент усиления: 21- 31 дБ
Волновое сопротивление: 75 Ом
Усилитель и блок питания: в комплекте
Кабель соединитель: нет
Масса не более: 1,1 кг



34-0404 Внешняя антенна DVB-T2 REXANT

Диапазон: (VHF, UHF, FM) 470-862 МГц
Кэффициент усиления: 7 дБ
Волновое сопротивление: 75 Ом
Кабель: 5 м
ТВ штекер: да
Масса: 0,7 кг



34-0405 Внешняя антенна DVB-T2 REXANT

Диапазон: (VHF, UHF, FM) 470-862 МГц
Кэффициент усиления: 9 дБ
Волновое сопротивление: 75 Ом
Кабель: 5 м
ТВ штекер: да
Масса: 0,6 кг



34-0451 Антенна наружная 3G REXANT

Рабочая частота: 1800-2200 МГц
Кэффициент усиления: 15-17 дБ
Длина кабеля коаксиального: 8 м
Длина кабеля USB: 1,8- 3 м
Масса не более: 0,8 кг



34-0452 Антенна наружная 3G/4G REXANT

Рабочая частота: 1800-2700 МГц
Кэффициент усиления: 12-18 дБ
Волновое сопротивление: 50 Ом
Размеры в сборе (без узла крепления): 1010×110×70 мм
Длина кабеля: 5 м
Тип разъема: CRC9
Масса, не более: 0,8 кг



АНТЕННЫ 1В, DVB-1/12, 3G/4G, WIFI

Аксессуары для антенн

34-0450

Усилитель TV сигнала RX-450



Кэфф. усиления, макс. дБ, по каналам: 16
Неравномерность АЧХ, не более: 3
Напряжение питания: 5 В
Ток потребления, не более: 30 мА
Вес: 0,02 кг

34-0455

USB-Инжектор для усилителя RX-455



Предназначен для питания 5 В активных антенн от USB-порта телевизора. Позволяет подключить антенну ко входу телевизора, не используя сетевой блок питания.

34-0480

Кронштейн эфирный REXANT



Вылет от стены: 30 см
Конструкция: Г-образная

34-0481

Кронштейн эфирный REXANT



Вылет от стены: 60 см
Конструкция: Г-образная

34-0482

Кронштейн для мачты КРЫМ-1 REXANT



Конструкция: М-образная

34-0483

Мачта для антенн КРЫМ-1 REXANT



Длина мачты: 150 см

34-0485

Мачта для антенн КРЫМ-3 REXANT



Длина мачты: 300 см

34-0487

Мачта для антенн КРЫМ-5 REXANT



Длина мачты: 450 см

34-0488

Кольцо под растяжку для мачт REXANT



При установке антенны на мачту с большой высотой для надежности и дополнительной фиксации необходимо использовать растяжки из стальных тросов.

34-0489

Пятна для мачт малая REXANT



Пятна для мачт малая применяется для крепления основания мачты к горизонтальной или вертикальной поверхности. Позволяет зафиксировать мачту от сильных порывов ветра.

34-0580

Кронштейн эфирный REXANT



Конструкция: Г-образная
Вылет от стены: 14,5 см

34-0581

Кронштейн эфирный REXANT



Конструкция: Г-образная
Вылет от стены: 45 см

34-0582

Кронштейн эфирный REXANT



Конструкция: телескопическая
Вылет от стены: от 60 см до 110 см

34-0591

Кронштейн для мачт КРЫМ



Конструкция: телескопическая
Вылет от стены: от 30 до 50 см

34-0592

Кронштейн для мачт КРЫМ



Конструкция: телескопическая
Вылет от стены: от 40 до 70 см

34-0594

Кронштейн для мачт плоский REXANT



Конструкция: плоская, П-образная
Вылет от стены: до 100 см

34-0595

Кронштейн для мачт плоский REXANT



Конструкция: плоская, П-образная
Вылет от стены: до 200 см

Цифровые ресиверы

35-0005 Ресивер DVB-T2 RX-505 REXANT



Тип корпуса: пластик
Дисплей: да
Диапазон принимаемых частот: 174–862 МГц
Формат видео: MPEG4 AVC H.264 SD/HD
Формат аудио: MPEG-1 Layer I/II, MPEG-2 Layer II, AAC
Формат экрана: 16:9; 4:3
Допустимая скорость потока: видео до 15 Мбит/сек, аудио до 384 Кбит/сек
Разрешение видео: 576i, 576p, 720p, 1080i, 1080p
Ширина полосы потока: 6 / 7 / 8 МГц
Принимаемые виды модуляции: DQPSK, QAM-16, QAM-64 для COFDM 2K/8K
Потребляемая мощность: Max: 8W
Разъемы и органы управления: USB, RCA, HDMI
Габариты: 120×80×27 мм
Комплект поставки: приставка, блок питания, пульт ДУ, батарейки, инструкция с гарантийным талоном

35-0010 Ресивер DVB-T2 RX-510 REXANT



Полная поддержка DVB-T/T2, SD/HD MPEG2/MPEG4, AVC, H.264
Стандарт приемника: DVB-T/T2
Демодуляция: DQPSK, 16QAM, 64QAM, 256QAM
Антенный вход
Антенный выход
HDMI выход 576p, 720p, 1080i, 1080p
Видеовыход RCA × 1
Аудиовыход RCA L/R × 2
Порт USB
Full HD до 1080p (поддержка 16:9 и 4:3)
Поддержка субтитров и телетекста на разных языках
Просмотр фотографий: JPEG, BMP, PNG (.jpg, .bmp, .png)
Воспроизведение аудиозаписей: WMA, MP3, AAC (.wma, .mp3, .m4a)
Воспроизведение видеозаписей: MPEG1, MPEG2, MPEG4, H264 (.avi, .mpg, .dat, .vob, .div, .mov, .mkv, .mpeg, .ts, .trp)
Родительский контроль
Сохранение до 1000 программ и автоматическое поддержание в памяти в выключенном режиме

35-0007 Ресивер DVB-T2 RX-507 REXANT



Полная поддержка DVB-T/T2, SD/HD MPEG2/MPEG4, AVC, H.264
Стандарт приемника: DVB-T/T2
Демодуляция: DQPSK, 16QAM, 64QAM, 256QAM
Антенный вход
Антенный выход
HDMI выход 576p, 720p, 1080i, 1080p
Видеовыход RCA × 1
Аудиовыход RCA L/R × 2
Порт USB
Full HD до 1080p (поддержка 16:9 и 4:3)
Поддержка субтитров и телетекста на разных языках
Просмотр фотографий: JPEG, BMP, PNG (.jpg, .bmp, .png)
Воспроизведение аудиозаписей: WMA, MP3, AAC (.wma, .mp3, .m4a)
Воспроизведение видеозаписей: MPEG1, MPEG2, MPEG4, H264 (.avi, .mpg, .dat, .vob, .div, .mov, .mkv, .mpeg, .ts, .trp)
Родительский контроль
Сохранение до 1000 программ и автоматическое поддержание в памяти в выключенном режиме

Кронштейны для LED телевизора REXANT

38-0300

Кронштейн 10–27" фиксированный

Тип: ультратонкий
 Назначение: фиксированный
 Назначение: для телевизора
 Цвет: черный
 Диагональ ТВ: 10–27"
 Максимальный вес оборудования: 20 кг

Установка: настенный
 Расстояние от стены до кронштейна: 15 мм
 Крепление: VESA 75x75, 100x100



38-0310

Кронштейн 17–42" фиксированный

Тип: фиксированный
 Назначение: телевизионный
 Цвет: черный
 Диагональ ТВ: 17–42"
 Максимальный вес оборудования: 30 кг

Установка: настенный
 Расстояние от стены до кронштейна: 20 мм
 Крепление: VESA 75x75, 100x100, 200x100, 200x200

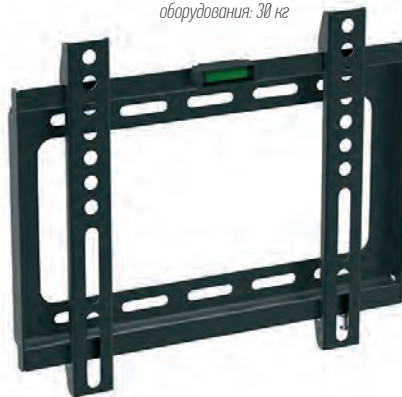

38-0320

Кронштейн 17–42" фиксированный

Тип: наклон
 Назначение: телевизионный
 Цвет: черный глянцевый
 Диагональ ТВ: 17–42"
 Максимальный вес оборудования: 30 кг

Установка: настенный
 Расстояние от стены до кронштейна: 26 мм
 Крепление: VESA 75x75, 100x100, 200x100, 200x200
 Угол наклона: -0°/+10°



38-0330

Кронштейн 26–55" наклонный

Тип: наклон
 Назначение: телевизионный
 Цвет: черный глянцевый
 Диагональ ТВ: 26–55"
 Максимальный вес оборудования: 30 кг
 Установка: настенный

Расстояние от стены до кронштейна: 26 мм
 Крепление: VESA 50x50, 75x75, 100x100, 200x100, 200x200, 300x200, 400x200, 300x300, 400x400
 Угол наклона: -0°/+10°

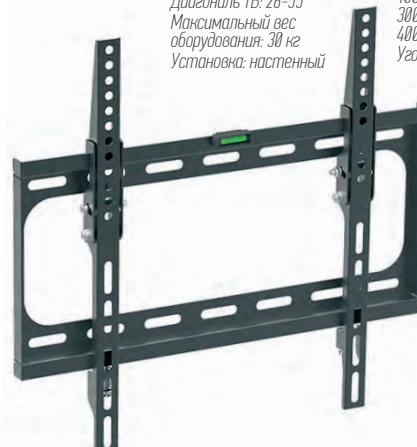

38-0340

Кронштейн 32–70" фиксированный

Тип: фиксированный
 Назначение: телевизионный
 Цвет: черный глянцевый
 Диагональ ТВ: 32–70"
 Максимальный вес оборудования: 40 кг
 Установка: настенный

Расстояние от стены до кронштейна: 26 мм
 Крепление: VESA 50x50, 75x75, 100x100, 200x100, 200x200, 300x200, 400x200, 300x300, 400x400, 600x400



45-0401

Комплект видеонаблюдения 4 наружные камеры, без жесткого диска, AHD-M. PROCONNECT



Характеристики уличной камеры:

- Разрешение: 1280x720 (720 P)
- Чувствительный элемент: 1/4" CMOS
- Объектив Фиксированный: 3.6 мм
- Чувствительность Цв.режим: 0.1 Лк, Ч/Б режим 0.01 Лк
- DNR 2D, 3D: средний уровень
- Режим день/ночь: Авто
- Видеовыход: AHD-M (BNC)
- ИК-подсветка: 24 ИК-диода (дальность до 20 м)
- Класс защищенности: IP66
- Ток потребления: 300 мА
- Питание: DC12 V ± 5%
- Рабочая температура: От -35°С до +50°С

Характеристики Видеорегистратора

- Операционная система Embedded Linux;
- Функционал: мониторинг в режиме реального времени, запись, воспроизведение, резервное копирование, сеть, установки

- Видеовыходы: 4 BNC
- Видеовыходы: 1- HDMI (до 1920*1080), 1-VGA
- Аудиовыходы: 4 RCA
- Аудиовыход: 1 RCA
- Алгоритм сжатия видео: H.264
- Скорость записи: 25 к/с по каждому каналу
- Разрешение записи: AHD-M (720 P)
- Воспроизведение: MAX: 4x AHD-M (720 P)

В комплекте:

- Камера уличная всепогодная - 4 шт.
- Видеорегистратор - 1 шт.
- Блок питания 2 А 12 В - 2 шт.
- Разветвитель питания - 1 шт.
- Кабель универсальный 20 м - 4 шт.
- Мышь проводная USB - 1 шт.
- Инструкция по эксплуатации
- Инструкция по сборке



45-0403

Комплект видеонаблюдения стандарта AHD-M 4 внутренние камеры (без жесткого диска) ProConnect



Характеристики камеры внутренней установки:

- Разрешение: 1280x720 (720 P)
- Чувствительный элемент: 1/4"
- Объектив Фиксированный: 3.6 мм
- Чувствительность Цв.режим: 0.1 Лк, Ч/Б режим 0.01 Лк
- Режим день/ночь: Авто
- Видеовыход: AHD-M
- Класс защищенности: IP53
- Ток потребления: 300 мА
- Питание: DC12 V ± 5%
- Рабочая температура: От -10°С до +55°С

Характеристики видеорегистратора

- Операционная система Embedded Linux;
- Функционал: Мониторинг в режиме реального времени, Запись, Воспроизведение, Резервное копирование, Сеть, Установки
- Видеовыходы: 4 BNC;
- Видеовыходы: 1- HDMI (до 1920*1080), 1-VGA;

- Аудиовыходы: 4 RCA;
- Аудиовыход: 1 RCA;
- Тревожные входы/выходы: нет;
- Алгоритм сжатия видео: H.264;
- Скорость записи: 25 к/с по каждому каналу;
- Разрешение записи: AHD-M (720 P);
- Воспроизведение: MAX: 4x AHD-M (720 P)
- Для удаленного просмотра на мобильный платформах используется ПО: vMEyeCloud, vMEyeSuper.

В комплекте:

- Камера внутренней установки - 4 шт.
- Видеорегистратор - 1 шт.
- Блок питания 2 А 12 В - 2 шт.
- Разветвитель питания - 1 шт.
- Кабель универсальный 20 м - 4 шт.
- Мышь проводная USB - 1 шт.
- Инструкция по эксплуатации
- Инструкция по сборке



Комплекты видеонаблюдения

45-0405

Комплект стандарта АHD-M 2 внутренние камеры 2 наружные камеры (без жесткого диска) ProConnect



- Характеристики уличной камеры:**
- Разрешение: 1280x720 (720 P)
 - Чувствительный элемент: 1/4" CMOS
 - Объектив Фиксированный: 3.6 мм
 - Чувствительность Цв.режим: 0.1 Лк, Ч/Б режим 0.01 Лк
 - DNR 2D, 3D: средний уровень
 - Режим день/ночь: Авто
 - Видеовыход: АHD-M (BNC)
 - Класс защищенности: IP66
 - Ток потребления: 300 мА
 - Питание: DC12 V ± 5%
 - Рабочая температура: 0т -35°С до +50°С

- Характеристики камеры внутренней установки:**
- Разрешение: 1280x720 (720 P)
 - Чувствительный элемент: 1/4"
 - Объектив Фиксированный: 3.6 мм
 - Чувствительность Цв.режим: 0.1 Лк, Ч/Б режим 0.01 Лк
 - Режим день/ночь: Авто
 - Видеовыход: АHD-M
 - Класс защищенности: IP53
 - Ток потребления: 300 мА
 - Питание: DC12 V ± 5%
 - Рабочая температура: 0т -10°С до +55°С

- Характеристики видеорегистратора**
- Операционная система Embedded Linux;
 - Функционал: Мониторинг в режиме реального времени, Запись, Воспроизведение, Резервное копирование, Сеть, Установки;
 - Видеовыходы: 4 BNC;
 - Видеовыходы: 1 - HDMI (до 1920*1080), 1-VGA;
 - Аудиовыходы: 4 RCA;
 - Аудиовыход: 1 RCA;
 - Тревожные входы/выходы: нет;
 - Алгоритм сжатия видео: H.264;
 - Скорость записи: 25 к/с по каждому каналу;
 - Разрешение записи: АHD-M (720 P);
 - Воспроизведение: МАХ: 4xАHD-M (720 P)
 - Для удаленного просмотра на мобильный платформах используется ПО: vMEyeCloud; vMEyeSuper.

- В комплекте:**
- Камера внутренней установки - 4 шт.
 - Видеорегистратор - 1 шт.
 - Блок питания 2 А 12 V - 2 шт.
 - Разветвитель питания - 1 шт.
 - Кабель универсальный 20 м - 4 шт.
 - Мышь проводная USB - 1 шт.
 - Инструкция по эксплуатации
 - Инструкция по сборке



45-0411

Комплект 4 наружные камеры, жесткий диск 1 Тб, АHD-M. PROCONNECT



- Характеристики уличной камеры:**
- Разрешение: 1280x720 (720 P)
 - Чувствительный элемент: 1/4" CMOS
 - Объектив Фиксированный: 3.6 мм
 - Чувствительность Цв.режим: 0.1 Лк, Ч/Б режим 0.01 Лк
 - DNR 2D, 3D: средний уровень
 - Режим день/ночь: Авто
 - Видеовыход: АHD-M (BNC)
 - ИК- подсветка: 24 ИК-диода (дальность до 20 м)
 - Корпус: цилиндрический, антивандальное исполнение
 - Класс защищенности: IP66
 - Ток потребления: 300 мА
 - Питание: DC12 V ± 5%
 - Рабочая температура: 0т -35°С до +50°С

- Характеристики Видеорегистратора**
- Операционная система Embedded Linux;
 - Функционал: Мониторинг в режиме реального времени, Запись, Воспроизведение, Резервное копирование, Сеть, Установки;
 - Видеовыходы: 4 BNC;
 - Видеовыходы: 1 - HDMI (до 1920*1080), 1-VGA;

- Аудиовыходы: 4 RCA;
- Аудиовыход: 1 RCA;
- Время записи видеозаписи с 4-х камер: от 2-х недель
- Встроенный Жесткий Диск, емкость: 1 Тб
- Тревожные входы/выходы: нет;
- Алгоритм сжатия видео: H.264;
- Скорость записи: 25 к/с по каждому каналу;
- Разрешение записи: АHD-M (720 P);
- Воспроизведение: МАХ: 4xАHD-M (720 P)
- Для удаленного просмотра на мобильный платформах используется ПО: vMEyeCloud; vMEyeSuper.

- В комплекте:**
- Камера уличная всепогодная - 4 шт.
 - Видеорегистратор - 1 шт.
 - Жесткий диск: 1 Тб,
 - Блок питания 2 А 12 В- 2 шт.
 - Разветвитель питания - 1 шт.
 - Кабель универсальный 20 м - 4 шт.
 - Мышь проводная USB - 1 шт.
 - Инструкция по эксплуатации
 - Инструкция по сборке



Комплекты видеонаблюдения

45-0413

Комплект видеонаблюдения стандарта AHD-M 4 внутренние камеры (с жестким диском 1 Тб) PROCONNECT



- Характеристики камеры внутренней установки:**
- Разрешение: 1280x720 (720 P)
 - Чувствительный элемент: 1/4"
 - Объектив Фиксированный: 3.6 мм
 - Чувствительность Цв.режим 0.1 Лк, Ч/Б режим 0.01 Лк
 - Режим день/ночь: Авто
 - Видеовыход: AHD-M
 - Класс защищенности: IP53
 - Ток потребления: 300 мА
 - Питание: DC12 V ± 5%
 - Рабочая температура: От -10°С до +55°С

- Характеристики Видеорегистратора**
- Операционная система Embedded Linux;
 - Функционал: Мониторинг в режиме реального времени, Запись, Воспроизведение, Резервное копирование, Сеть, Установки;
 - Видеовыходы: 4 BNC;
 - Видеовыходы: 1- HDMI (до 1920*1080), 1-VGA;
 - Аудиовыходы: 4 RCA;
 - Аудиовыход: 1 RCA;

- Время записи видеозаписи с 4-х камер: от 2-х недель;
- Встроенный Жесткий Диск, емкость: 1 Тб
- Тревожные входы/выходы: нет;
- Алгоритм сжатия видео: H.264;
- Скорость записи: 25 к/с по каждому каналу;
- Разрешение записи: AHD-M (720 P);
- Воспроизведение: MAX: 4x AHD-M (720 P)
- Для удаленного просмотра на мобильный платформах используется ПО: vMEyeCloud; vMEyeSuper.

- В комплекте:**
- Камера внутренней установки - 4 шт.
 - Видеорегистратор - 1 шт.
 - Жесткий диск: 1 Тб
 - Блок питания 2 А 12 V - 2 шт.
 - Разветвитель питания - 1 шт.
 - Кабель универсальный 20 м - 4 шт.
 - Мышь проводная USB - 1 шт.
 - Инструкция по эксплуатации
 - Инструкция по сборке



45-0415

Комплект стандарта AHD-M 2 внутренние камеры 2 наружные камеры (с жестким диском 1 Тб) PROCONNECT



- Характеристики уличной камеры:**
- Разрешение: 1280x720 (720 P)
 - Чувствительный элемент: 1/4" CMOS
 - Объектив Фиксированный: 3.6 мм
 - Чувствительность Цв.режим: 0.1 Лк, Ч/Б режим 0.01 Лк
 - DNR 2D, 3D: средний уровень
 - Режим день/ночь: Авто
 - Видеовыход: AHD-M (BNC)
 - Класс защищенности: IP66
 - Ток потребления: 300 мА
 - Питание: DC12 V ± 5%
 - Рабочая температура: От -35°С до +50°С

- Характеристики камеры внутренней установки:**
- Разрешение: 1280x720 (720 P)
 - Чувствительный элемент: 1/4"
 - Объектив Фиксированный: 3.6 мм
 - Чувствительность Цв.режим 0.1 Лк, Ч/Б режим 0.01 Лк
 - Режим день/ночь: Авто
 - Видеовыход: AHD-M
 - Класс защищенности: IP53
 - Ток потребления: 300 мА
 - Питание: DC12 V ± 5%
 - Рабочая температура: От -10°С до +55°С

- Характеристики Видеорегистратора**
- Операционная система Embedded Linux;
 - Функционал: Мониторинг в режиме реального времени, Запись, Воспроизведение, Резервное копирование, Сеть, Установки;
 - Видеовыходы: 4 BNC;
 - Видеовыходы: 1- HDMI (до 1920*1080), 1-VGA;
 - Аудиовыходы: 4 RCA;
 - Аудиовыходы: 1 RCA;
 - Время записи видеозаписи с 4-х камер: от 2-х недель;
 - Встроенный жесткий диск, емкость: 1 Тб
 - Тревожные входы/выходы: нет;
 - Алгоритм сжатия видео: H.264;
 - Скорость записи: 25 к/с по каждому каналу;
 - Разрешение записи: AHD-M (720 P);
 - Воспроизведение: MAX: 4x AHD-M (720 P)
 - Для удаленного просмотра на мобильный платформах используется ПО: vMEyeCloud; vMEyeSuper.

- В комплекте:**
- Камера внутренней установки - 2 шт.
 - Камера внешней установки - 2 шт.
 - Видеорегистратор - 2 шт.
 - Жесткий диск: 1 Тб
 - Блок питания 2 А 12 V - 2 шт.
 - Разветвитель питания - 1 шт.
 - Кабель универсальный 20 м - 4 шт.
 - Мышь проводная USB - 1 шт.
 - Инструкция по эксплуатации
 - Инструкция по сборке

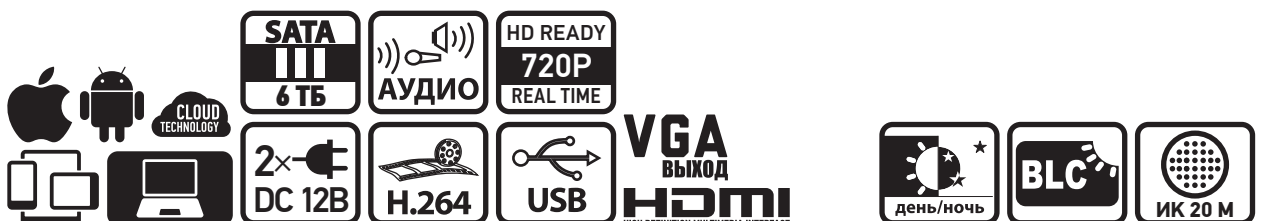

АHD камеры видеонаблюдения

45-0131

Купольная, АHD, 1 Мп (720 р) видеокамера, с ИК подсветкой, 3,6 мм



- Матрица: 1/4 Aptina CMOS (AR0141)
- Количество эффективных пикселей: 1280×800
- Система сканирования: Прогрессивная развертка
- Разрешение АHD: 1280×720 (720 р)
- Мин. чувствительность: 0,001 люкс
- Электронный затвор: Авто
- Отношение сигнал/шум: ≥42 дБ
- Видеовыходы: АHD(ВНС)
- Дистанция передачи сигнала: до 500 м
- Синхронизация: Внутренняя
- Фиксированный мегapixelный объектив
- Фокусное расстояние: 3,6 мм
- Регулировка диафрагмы: Нет
- Количество ИК-диодов: 24
- Дальность ИК подсветки: 20 м
- Длина волны: 850 нм
- DSP-процессор: NextChip (NVP2431H)
- OSD-меню: Нет
- Баланс белого: АWB
- Компенсация засветки: BLC/APY/AGC
- Функция день/ночь: Авто (механический ИК-фильтр)
- Динамический диапазон: D-WDR
- Фильтр шумоподавления: 3DNR
- Напряжение питания: DC 12 В
- Потребляемый ток: 500 мА
- Класс защищенности: IP 53
- Температура эксплуатации: -10...+50°С
- Температура хранения: -20...+60°С
- Габаритные размеры: 94(Ø)×69 мм



45-0135

Купольная АHD-М 720 р видеокамера, с вариофокальным объективом 2.8-12 мм и ИК подсветкой



- МАТРИЦА: 1/4" (OV9712+NVP2431H)
- Количество эффективных пикселей: 1280 x 800
- Система сканирования: Прогрессивная развертка
- Разрешение АHD: 1280x720 (720 р)
- Мин. чувствительность: 0,001 люкс
- Электронный затвор: Авто
- Отношение сигнал/шум: ≥42 дБ
- Видеовыходы: АHD(ВНС)
- Дистанция передачи сигнала: до 500 м
- Синхронизация: Внутренняя
- Вариофокальный мегapixelный объектив
- Фокусное расстояние: 2,8-12 мм
- Регулировка диафрагмы: да
- Количество ИК-диодов: 30 шт., ø 5 мм
- Дальность ИК подсветки: до 30 м
- Длина волны: 850 нм
- DSP-процессор: NextChip (NVP2431H)
- OSD-меню: Нет
- Баланс белого: АWB
- Компенсация засветки: BLC/APY/AGC
- Функция день/ночь: Авто (механический ИК-фильтр)
- Динамический диапазон: D-WDR
- Фильтр шумоподавления: 3DNR
- Напряжение питания: DC 12 В
- Потребляемый ток: 600 мА
- Класс защищенности: IP-54
- Температура эксплуатации: -10...+50°С
- Максимальная влажность: 95%
- Габаритные размеры: 128 * 80 мм



45-0141

Купольная, АHD, 1,3 Мп (960 р), видеокамера, с ИК подсветкой, 3,6 мм



- Матрица: 1/3 Aptina CMOS (AR 0130)
- Количество эффективных пикселей: 1280×960
- Система сканирования: Прогрессивная развертка
- Разрешение АHD: 1280×960 (960 р)
- Мин. чувствительность: 0,001 люкс
- Электронный затвор: Авто
- Отношение сигнал/шум: ≥42 дБ
- Видеовыходы: АHD(ВНС)
- Дистанция передачи сигнала: до 500 м
- Синхронизация: Внутренняя
- Фиксированный мегapixelный объектив
- Фокусное расстояние: 3,6 мм
- Регулировка диафрагмы: Нет
- Количество ИК-диодов: 24
- Дальность ИК подсветки: 20 м
- Длина волны: 850 нм
- DSP-процессор: NextChip (NVP2431H)
- OSD-меню: Нет
- Баланс белого: АWB
- Компенсация засветки: BLC/APY/AGC
- Функция день/ночь: Авто (механический ИК-фильтр)
- Динамический диапазон: D-WDR
- Фильтр шумоподавления: 3DNR
- Напряжение питания: DC 12 В
- Потребляемый ток: 500 мА
- Класс защищенности: IP 53
- Температура эксплуатации: -10...+50°С
- Температура хранения: -20...+60°С
- Габаритные размеры: 94(Ø)×69 мм



AHD камеры видеонаблюдения

45-0167

Купольная, внутренняя, AHD, 1 Мп (720 p), видеокамера, с ИК подсветкой



- Разрешение: 1280×720 (720 P)
- Чувствительный элемент: 1/4"
- Объектив Фиксированный: 3.6 мм
- Чувствительность Цв.режим: 0.1 Лк, Ч/Б режим 0.01 Лк
- Баланс белого: Авто
- DNR 2D, 3D: средний уровень
- Электронный затвор, скорость: Авто
- Режим день/ночь: Авто
- Экранное меню: Нет
- Видеовыход: AHD-M
- ИК

- подсветка: 24 ИК-диода (дальность до 20 м)
- Корпус: купольный, пластиковый
- Класс защищенности: IP53
- AGC: Авто
- Ток потребления: 300 мА
- Питание: DC 12 В ± 5%
- Размер: 70×90 мм
- Масса: 250 г
- Цвет: Белый
- Рабочая температура: От -10°С до +55°С
- Комплектация: камера, инструкция, крепление

HD Ready 720p 500 м



45-0260

Купольная пластиковая AHD-N 2 Мп (1080 p), с Вариофокальным объективом 2.8-12 мм и ИК подсветкой



- МАТРИЦА: 1/3" CMOS
- Количество эффективных пикселей: 1920 x 1080;
 - Разрешение AHD-N: 1920x1080 (1080 p), AHD-M: 1280x720, CVBS: 1000 ТВЛ;
 - Мин. чувствительность: 0.001 люкс;
 - Электронный затвор: Авто;
 - Отношение сигнал/шум: ≥45 дБ;
 - Видеовыходы: AHD(BNC);
 - Вариофокальный мегапиксельный объектив;
 - Фокусное расстояние: 2.8-12 мм;
 - Количество ИК-диодов: 30 шт., ø 5 мм;
 - Дальность ИК подсветки: до 30 м;

- DSP-процессор: NextChip (NVP2441H);
- Баланс белого: AWB;
- Компенсация засветки: BLC/APU/AGC;
- Функция день/ночь: Авто (механический ИК-фильтр);
- Динамический диапазон: D-WDR;
- Фильтр шумоподавления: 3DNR;
- Напряжение питания: DC 12 В;
- Потребляемый ток: 600 мА;
- Класс защищенности: IP-54;
- Температура эксплуатации: -10...+50°С;
- Максимальная влажность: 95%
- Габаритные размеры: 128 * 80 мм

FullHD 1920 x 1080 500 м



45-0132

Уличная, AHD, 1 Мп (720 p), видеокамера, с ИК подсветкой, 3.6 мм



- Матрица: 1/4 Artina CMOS (AR0141)
- Количество эффективных пикселей: 1280×800
- Система сканирования: Прогрессивная развертка
- Разрешение AHD: 1280×720 (720 p)
- Мин. чувствительность: 0.001 люкс
- Электронный затвор: Авто
- Отношение сигнал/шум: ≥42 дБ
- Видеовыходы: AHD(BNC)
- Дистанция передачи сигнала: до 500 м
- Синхронизация: Внутренняя
- Фиксированный мегапиксельный объектив
- Фокусное расстояние: 3.6 мм
- Регулировка диафрагмы: Нет
- Количество ИК-диодов: 24
- Дальность ИК подсветки: 20 м;

- Длина волны: 850 нм
- DSP-процессор: NextChip (NVP2431H)
- OSD-меню: Нет
- Баланс белого: AWB
- Компенсация засветки: BLC/APU/AGC
- Функция день/ночь: Авто (механический ИК-фильтр)
- Динамический диапазон: D-WDR
- Фильтр шумоподавления: 3DNR
- Напряжение питания: DC 12 В
- Потребляемый ток: 500 мА
- Класс защищенности: IP 66
- Температура эксплуатации: -35...+50°С
- Температура хранения: -20...+60°С
- Габаритные размеры: 170×65×62 мм



AHD

HD Ready

720p

IP 66

500 м

АHD камеры видеонаблюдения

45-0134 Уличная купольная АHD-М 720 р видеокамера, с ИК подсветкой



- Матрица: 1/4" (OV9712+NVP2431H)
- Количество эффективных пикселей: 1282 x 800;
- Разрешение: АHD: 1280x720 (720 р);
- Мин. чувствительность: 0,001 люкс;
- Электронный затвор: Авто;
- Отношение сигнал/шум: >42 дБ;
- Видео выходы: АHD(BNC);
- Дистанция передачи сигнала: до 500 м;
- Фиксированный мегапиксельный объектив;
- Фокусное расстояние: 3,6 мм;
- Количество ИК-диодов: 24;
- Дальность ИК подсветки: 20 м;
- DSP-процессор: NextChip (NVP2431H);
- OSD-меню: Нет;
- Компенсация засветки: BLC/APU/AGC;
- Функция день/ночь: Авто (механический ИК-фильтр);
- Динамический диапазон: D-WDR;
- Фильтр шумоподавления: 3DNR;
- Напряжение питания: DC 12 В;
- Потребляемый ток: 400 мА;
- Класс защищенности: IP-66;
- Температура эксплуатации: -35...+50°С;
- Температура хранения: -35...+60°С;
- Габаритные размеры: 119(Ø)x90 мм



AHD **HD Ready** **720p** **IP 66** **500 м**



45-0143 Купольная, АHD, 1.3 Мп (960 р), видеокамера, с ИК подсветкой, 2,8 - 12 мм



- Матрица: 1/3 SONY 238
- Количество эффективных пикселей: 1280x960
- Разрешение: АHD: 1280x960 (960 р)
- Мин. чувствительность: 0,001 люкс
- Электронный затвор: Авто
- Отношение сигнал/шум: >42 дБ
- Видео выходы: АHD(BNC)
- Дистанция передачи сигнала: до 500 м
- Вариофокальный мегапиксельный объектив
- Фокусное расстояние: 2,8-12 мм
- Дальность ИК подсветки: до 30 м;
- Длина волны: 850 нм
- DSP-процессор: NextChip (NVP2431H)
- OSD-меню: Нет
- Баланс белого: АWB
- Компенсация засветки: BLC/APU/AGC
- Функция день/ночь: Авто (механический ИК-фильтр)
- Напряжение питания: DC 12 В
- Потребляемый ток: 600 мА
- Класс защищенности: IP-66
- Температура эксплуатации: -35...+55°С
- Максимальная влажность: 95%



IP 66 **500 м** **HD 1280 x 960** **AHD**



45-0144 Уличная, АHD, 1.3 Мп (960 р), видеокамера, с ИК подсветкой, 3,6 мм



- Матрица: 1/3 Aptina CMOS (AR 0130)
- Количество эффективных пикселей: 1280x960
- Система сканирования: Прогрессивная развертка
- Разрешение: АHD: 1280x960 (960 р)
- Мин. чувствительность: 0,001 люкс
- Электронный затвор: Авто
- Отношение сигнал/шум: >42 дБ
- Видео выходы: АHD(BNC)
- Дистанция передачи сигнала: до 500 м
- Синхронизация: Внутренняя
- Фиксированный мегапиксельный объектив
- Фокусное расстояние: 3,6 мм
- Регулировка диафрагмы: Нет
- Количество ИК-диодов: 24
- Дальность ИК подсветки: 20 м;
- Длина волны: 850 нм
- DSP-процессор: NextChip (NVP2431H)
- OSD-меню: Нет
- Баланс белого: АWB
- Компенсация засветки: BLC/APU/AGC
- Функция день/ночь: Авто (механический ИК-фильтр)
- Динамический диапазон: D-WDR
- Фильтр шумоподавления: 3DNR
- Напряжение питания: DC 12 В
- Потребляемый ток: 500 мА
- Класс защищенности: IP-66
- Температура эксплуатации: -35...+50°С
- Температура хранения: -20...+60°С
- Габаритные размеры: 170x65x62 мм



IP 66 **500 м** **AHD**



AHD камеры видеонаблюдения

45-0145

Уличная, AHD, 1.3 Мп (960 p), видеокамера с вариофокальным объективом 2.8-12 мм и ИК подсветкой



- Матрица: 1/3
- Количество эффективных пикселей: 1280×960
- Разрешение AHD: 1280×960 (960 p)
- Мин. чувствительность: 0.001 люкс
- Электронный затвор: Авто
- Отношение сигнал/шум: ≥42 дБ
- Видеовыходы: AHD(BNC)
- Дистанция передачи сигнала: до 500 м
- Синхронизация: Внутренняя
- Вариофокальный мегапиксельный объектив

- Фокусное расстояние: 2.8-12 мм
- Дальность ИК подсветки: 50 м;
- DSP-процессор: NextChip (NVP2431H)
- Компенсация засветки: BLC/APU/AGC
- Функция день/ночь: Авто (механический ИК-фильтр)
- Напряжение питания: DC 12 В
- Потребляемый ток: 600 мА
- Класс защищенности: IP 66
- Температура эксплуатации: -35...+50°С
- Габаритные размеры: 247×110×106 мм



IP 66 500 м



45-0169

Уличная цилиндрическая AHD 1 Мп (720 p) видеокамера, с ИК подсветкой



- Разрешение: 1280×720 (720 P)
- Матрица: 1/4"
- Объектив Фиксированный: 3.6 мм
- Чувствительность Цв.режим: 0.1 Лк, Ч/Б режим 0.01 Лк
- DNR 2D, 3D: средний уровень
- Режим день/ночь: Авто
- Видеовыход: AHD-M
- ИК подсветка: 24 ИК-диода (дальность до 20 м)
- Корпус: цилиндрический, антивандальное исполнение

- Класс защищенности: IP66
- AGC: Авто
- Ток потребления: 300 мА
- Питание: DC 12 В ± 5%
- Система видеосигнала: PAL
- Размер: 55×65×160 мм
- Масса: 250 г
- Цвет: Белый
- Рабочая температура: От -35°С до +50°С



IP 66 500 м



45-0261

Уличная AHD-H 2 Мп (1080 p) видеокамера, с ИК подсветкой



- МАТРИЦА: 1/3" (OV2710+NVP2441H);
- Количество эффективных пикселей: 1920 x 1080;
- Система сканирования: Прогрессивная развертка;
- Разрешение AHD-H: 1920x1080 (1080 p);
- Мин. чувствительность: 0.001 люкс;
- Электронный затвор: Авто;
- Отношение сигнал/шум: ≥42 дБ;
- Видеовыходы: AHD(BNC);
- Дистанция передачи сигнала по неаксиальному кабелю: до 500 м;
- Синхронизация: Внутренняя;
- Фиксированный мегапиксельный объектив;
- Фокусное расстояние: 3.6 мм;
- Регулировка диафрагмы: Нет;
- Количество ИК-диодов: 24;

- Дальность ИК подсветки: 20 м;
- Длина волны: 850 нм;
- DSP-процессор: NextChip (NVP2441H);
- OSD-меню: Нет;
- Баланс белого: AWB;
- Компенсация засветки: BLC/APU/AGC;
- Функция день/ночь: Авто (механический ИК-фильтр);
- Динамический диапазон: D-WDR;
- Фильтр шумоподавления: 3DNR;
- Напряжение питания: DC 12В;
- Потребляемый ток: 500 мА;
- Класс защищенности: IP-66;
- Температура эксплуатации: -35...+50°С;
- Температура хранения: -20...+60°С;
- Габаритные размеры: 170*65*62 мм



Full HD 1920 x 1080 IP 66 500 м



АHD камеры видеонаблюдения

45-0262

Уличная АHD-Н 1080 р видеокамера, с вариофокальным объективом 2.8-12 мм и ИК подсветкой



- МАТРИЦА: 1/3" CMOS
- Количество эффективных пикселей: 1920 x 1080;
- Разрешение: АHD-Н: 1920x1080 (1080 p);
- Мин. чувствительность: 0.001 люкс;
- Электронный затвор: Авто;
- Отношение сигнал/шум: >45 дБ;
- Видеовыходы: АHD(BNC);
- Дистанция передачи сигнала: до 500 м;
- Объектив: f = 2.8-12 мм;
- Количество ИК-диодов: 42 шт., ø 5 мм;
- Дальность ИК подсветки: 40 м;
- DSP-процессор: NextChip (NVP244 1H)
- Компенсация засветки: BLC/APW/AGC;
- Функция день/ночь: Авто (механический ИК-фильтр);
- Напряжение питания: DC 12 В;
- Потребляемый ток: 600 мА;
- Класс защищенности: IP-66;
- Температура эксплуатации: -35...+50°С;
- Максимальная влажность: 95%
- Габаритные размеры: 248*86*79 мм



IP/Wi-Fi камеры видеонаблюдения

45-0251

Купольная вандалозащищенная IP видеокамера 1 Мп (720 р) день/ночь с ИК-подсветкой, 3.6 мм



- Матрица 1/4" Omnicision CMOS (OV9712)
- Фиксированный объектив 3.6 мм
- Механический ИК-фильтр
- Дальность ИК-подсветки до 20 м
- Два видеопотока, 720 p, D1 @ 25 к/с.
- Чувствительность 0.001 Lux
- Поддержка протоколов: TCP/UDP/HTTP/MULTICAST/UPnP/NTP/RTSP/Onvif
- Питание: 12 В/400 мА
- Потолочный и настенный монтаж
- Рабочая температура: -40...+55°С.



45-0252

Купольная вандалозащищенная IP видеокамера 2.1 Мп (1080 р) день/ночь с ИК-подсветкой, 2.8 - 12 мм, PoE



- Матрица 1/2.8" SONY Exmor
- Разрешение: Full HD 1080 p (1920x1080)
- Чувствительность 0.001 Lux
- Монтаж: потолочный и настенный
- Встроенный вариофокальный объектив 2.8-12 мм
- Дальность ИК подсветки до 30 м (36 ИК диодов ø.5 мм)
- Скорость записи — 1080 p/720 p/D1(30 fps), H.264.
- Поддержка ONVIF Ver. 2.4.
- Поддержка протоколов: TCP/UDP/HTTP/MULTICAST/UPnP/NTP/RTSP/Onvif.
- Вандалозащищенное исполнение (Металлический корпус)
- Питание 12 В/1 А или PoE
- Класс защищенности: IP66
- Рабочая температура: -40°С - +55°С
- вес 0.8 кг.

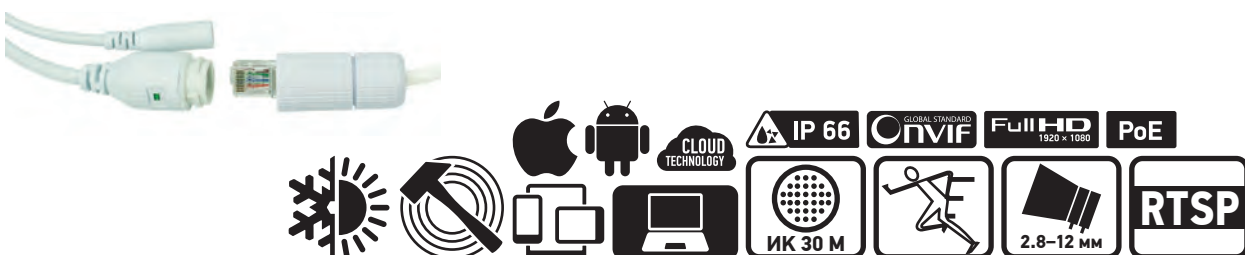

IP/Wi-Fi камеры видеонаблюдения

45-0253 IP видекамера, 1 Мп (720 р), с ИК-подсветкой и WiFi



- Матрица 1/4" Omnivision CMOS (OV9712)
- Фиксированный объектив 2.8 мм
- Механический ИК-фильтр
- Два видеопотока, 720 р, D1 @ 25 к/с
- Чувствительность 0.001 Lux
- Поддержка протоколов: TCP/UDP/HTTP/MULTICAST/UPnP/NTP/RTSP/Onvif

- Питание: 5 В, DC (Адаптер в комплекте)
- Удаленный доступ через web-интерфейс и ПО (CMS в комплекте)
- Вandalозащитное исполнение (Металлический корпус)
- Потолочный и настенный монтаж
- Рабочая температура: -10...+55° С.

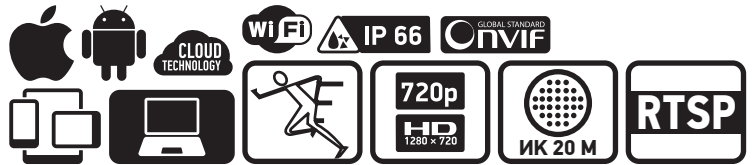

45-0254 Купольная пластиковая IP видекамера 2.1 Мп (1080 р) день/ночь с ИК подсветкой, 2,8 - 12 мм, PoE



- Матрица: 1/2.8 SONY, Super Low Light CMOS
- Разрешение: 1080 p (1920x1080)@30 к/с, 960 p (1280x960)@30 к/с, 720 p (1280x720)@30 к/с
- Фокусное расстояние: 2.8 - 12 мм
- Мин. Освещение: 0.01 Lux в цвете, до 0.0 Lux ч/б с ИК
- ИК подсветка: 25 м
- Механический ИК фильтр: Есть
- Количество потоков: 2
- АРМ: да

- Wide Dynamic Range (WDR): да
- BLC (компенсация встречной засветки): Есть
- Скорость записи — 1080 p/D1(30 fps), H.264.
- Поддержка ONVIF до Ver. 2.4
- Поддержка протоколов: TCP/UDP/HTTP/MULTICAST/UPnP/NTP/RTSP/Onvif
- Шумоподавление (DNR) 3DNR
- Рабочая температура : -10...+50 °С
- Параметры питания: DC12В(1А)/POE



45-0255 Уличная IP видекамера 1 Мп (720 р) день/ночь с ИК-подсветкой



- Матрица 1/4 Omnivision CMOS (OV9712)
- Фиксированный объектив 3.6 мм
- Механический ИК-фильтр
- Дальность ИК-подсветки до 20 м
- Два видеопотока, 720 р, D1 @ 25 к/с
- Чувствительность 0.01 Lux
- Поддержка протокола ONVIF до Ver. 2.4.

- Поддержка протоколов: TCP/UDP/HTTP/MULTICAST/UPnP/NTP/RTSP/Onvif
- Питание: 12 В/350 мА
- Удаленный доступ через web-интерфейс и мобильное ПО (CMS в комплекте)
- Потолочный и настенный монтаж
- Рабочая температура: -35...+55° С;



45-0256 Уличная IP видекамера 2.1 Мп (1080 р) день/ночь с ИК-подсветкой, 3,6 мм, PoE



- Матрица 1/2.8" SONY Exmor
- Разрешение: Full HD 1080 p (1920x1080)
- Чувствительность 0.01 Lux
- Монтаж: потолочный и настенный
- Встроенный Фиксированный объектив 3.6 мм
- Дальность ИК подсветки до 30 м (24 ИК диода d5 мм)
- Скорость записи — 1080 p/720 p/D1(30 fps), H.264.
- Поддержка ONVIF до Ver. 2.4.

- Поддержка протоколов: TCP/UDP/HTTP/MULTICAST/UPnP/NTP/RTSP/Onvif
- Вandalозащитное исполнение (Металлический корпус)
- Питание: DC 12 В/1 А, или PoE
- Рабочая температура: -40° С - +55° С
- Класс защищенности IP 66
- Размеры: 170x55x60 мм



IP/Wi-Fi камеры видеонаблюдения

45-0257

Уличная IP камера 2.1 Мп (1080 p) день/ночь с ИК подсветкой, 2.8 – 12 мм, PoE



- Матрица 1/2.8" SONY Exmor
- Разрешение: Full HD 1080 p (1920×1080)
- Чувствительность 0.01 Lux
- Монтаж: потолочный и настенный
- Встроенный вариофокальный объектив 2.8–12 мм
- Дальность ИК подсветки 40 м (42 ИК диода d.5 мм).
- Скорость записи: 1080 p/720 p/D1(30 fps), H.264.

- Поддержка ONVIF до Ver. 2.4
- Поддержка протоколов: TCP/UDP/HTTP/MULTICAST/UPnP/NTP/RTSP/Onvif
- Вandalозащитное исполнение (Металлический корпус)
- Питание: DC 12 В/1 А, или PoE
- Рабочая температура: -40°С – +55°С
- Класс защищенности: IP 66



Муляжи камер

45-0200

Муляж уличной купольной камеры видеонаблюдения с мигающим красным светодиодом Rexant



*Неотличим от обычной камеры
Мигающий красный светодиод (каждые 5 секунд)*

- Питание: батарейки AA – 2 шт.
- Материал: пластик

*Муляж камеры видеонаблюдения – это отличное решение для дома, дачи и бизнеса!
Используйте муляж камеры видеонаблюдения в том случае когда нет острой необходимости в установке действующей системы.*

В комплекте: камера, шурупы крепления, наклейка «Ведется видеонаблюдение».

45-0220

Муляж внутренней купольной камеры видеонаблюдения с мигающим красным светодиодом PROCONNECT



*Неотличим от обычной камеры
Мигающий красный светодиод (каждые 5 секунд)*

- Питание: батарейки AA – 2 шт.
- Материал: пластик
- Цвет: черный

*Муляж камеры видеонаблюдения – это отличное решение для дома, дачи и бизнеса!
Используйте муляж камеры видеонаблюдения в том случае когда нет острой необходимости в установке действующей системы.*

В комплекте: камера, шурупы крепления, наклейка «Ведется видеонаблюдение».

45-0210

Муляж внутренней купольной камеры видеонаблюдения с мигающим красным светодиодом REXANT



*Неотличим от обычной камеры
Мигающий красный светодиод (каждые 5 секунд)*

- Питание: батарейки AA – 2 шт.
- Материал: пластик
- Цвет: белый

Муляж камеры видеонаблюдения – это отличное решение для дома, дачи и бизнеса! Используйте муляж камеры видеонаблюдения в том случае когда нет острой необходимости в установке действующей системы.

В комплекте: камера, шурупы крепления, наклейка «Ведется видеонаблюдение».

45-0230

Муляж внутренней купольной камеры с ИК и мигающим красным светодиодом REXANT



*Неотличим от обычной камеры
Мигающий красный светодиод (каждые 5 секунд)*

- Питание: батарейки AAA – 3 шт.
- Материал: пластик
- Цвет: черный

*Муляж камеры видеонаблюдения – это отличное решение для дома, дачи и бизнеса!
Используйте муляж камеры видеонаблюдения в том случае когда нет острой необходимости в установке действующей системы.*

В комплекте: камера, шурупы крепления, наклейка «Ведется видеонаблюдение».

Видеорегистраторы (DVR, HVR, IP NVR)

45-0171

4-х каналный гибридный AHD / 960H / IP видеорегистратор



- Операционная система Embedded Linux
- Функционал: Мониторинг в режиме реального времени, Запись, Воспроизведение, Резервное копирование, Сеть, Установки
- Видеоходы: 4 BNC
- Видеовыходы: 1- HDMI (до 1920*1080), 1-VGA
- Аудиоходы: 4 RCA
- Аудиовыход: 1 RCA
- Тревожные входы/выходы: нет
- Скорость записи: 25 к/с на канал
- Разрешение записи: AHD-M (720 p)
- Воспроизведение: MAX: 4x AHD-M (720 p)
- Режимы работы:
AHD: 4* AHD-M (720 p) / 4* AHD-L (960H)
IP: 4* 720 p / 8* 960H / 2* 1080 p / 1* 1080 p
HYBRID: 4* 720 p (AHD) + 2* 720 p (IP)

- Типы записи: Постоянная, По событиям, По расписанию, По движению
- Управление видеорегистратором: мышь
- Хранение данных: 1 HDD SATA (до 6 Tb)
- Архивация: USB 2.0, по сети на ПК
- Сетевой Интерфейс: Ethernet 10/100
- RJ45 TCP/IP, UDP, DHCP, DNS, E-mail, DDNS
- Поддержка мобильных устройств: IOS (iPhone, iPad), Windows Mobile, BlackBerry, Android, Symbian
- Управление PTZ: RS-485
- Источник Питания: 12V/2A (в комплекте)
- Рабочая температура: 0 - 55 °C
- Влажность: 10 - 90%



45-0173

8-ми каналный гибридный AHD / 960H / IP видеорегистратор



- Операционная система Embedded Linux
- Функционал: Мониторинг в режиме реального времени, Запись, Воспроизведение, Резервное копирование, Сеть, Установки
- Видеоходы: 8 BNC
- Видеовыходы: 1- HDMI (до 1920*1080), 1-VGA
- Аудиоходы: 4 RCA
- Аудиовыход: 1 RCA
- Скорость записи: 25 к/с на канал
- Разрешение записи: AHD-M (720 p) / AHD-NH (1080 N)
- Режимы работы:
AHD: 8* AHD-NH (1080N) / 8* AHD-M (720 P) / 8* AHD-L (960H)
IP: 2 * 1080 P + 2 * 720 P / 8 * 720 P
HYBRID: 4 * AHD-M + 4 * 720 P IP
- Типы записи: Постоянная, По событиям, По расписанию, По движению

- Управление видеорегистратором: Пульт ИК, мышь
- Рассылка на E-Mail: до 5 пользователей
- Хранение данных: 1 HDD SATA (до 6 Tb)
- Архивация: USB 2.0, по сети на ПК
- Сетевой Интерфейс: Ethernet 10/100
- RJ45 TCP/IP, UDP, DHCP, DNS, E-mail, DDNS
- Поддержка мобильных устройств: IOS (iPhone, iPad), Windows Mobile, BlackBerry, Android, Symbian
- Поддержка 3G-модемов: Есть
- Облачный сервис P2P: Есть
- Управление PTZ: RS-485
- Источник Питания: 12 V/2 A (в комплекте)
- Рабочая температура: 0 - 55 °C
- Влажность: 10 - 90%
- Вес без HDD: 1.5 кг



45-0175

16-ти каналный гибридный AHD / 960H / IP видеорегистратор



- Операционная система Embedded Linux
- Функционал: Мониторинг в режиме реального времени, Запись, Воспроизведение, Резервное копирование, Сеть, Установки
- Видеоходы: 16 BNC
- Видеовыходы: 1- HDMI (до 1920*1080), 1-VGA
- Аудиоходы: 6 RCA
- Аудиовыход: 1 RCA
- Скорость записи: 25 к/с на канал
- Воспроизведение: MAX: 4x AHD-M (720 p)
- Режимы работы:
AHD: 16* 720p / 8* 720p / 16* AHD-L (960H)
IP: 1* 1080p + 8* 720p / 4* 1080p / 20* 960H
HYBRID: 4* 720p (AHD) + 4* 720p (IP)
- Количество камер в одном окне для удаленного просмотра: 64

- Типы записи: Постоянная, По событиям, По расписанию, Подвижению
- Количество удаленных пользователей: 16
- Управление видеорегистратором: мышь
- Хранение данных: 2 HDD SATA (до 6 Tb)
- Архивация: USB 2.0, по сети на ПК
- Сетевой Интерфейс: Ethernet 10/100
- RJ45 TCP/IP, UDP, DHCP, DNS, E-mail, DDNS
- Поддержка мобильных устройств: IOS (iPhone, iPad), Windows Mobile, BlackBerry, Android, Symbian
- Облачный сервис P2P: Есть
- Управление PTZ: RS-485
- Источник Питания: 12 V/4A (в комплекте)
- Рабочая температура: 0 - 55 °C
- Влажность: 10 - 90%
- Вес без HDD: 1.5 кг;



Видеорегистраторы (DVR, HVR, IP NVR)

45-0191

4-х каналный Гибридный AHD-H (1080N)/ AHD-M (720 P)/ 960H / IP Видеорегистратор



- Операционная система Embedded Linux;
- Функционал: Мониторинг в режиме реального времени, Запись, Воспроизведение, Резервное копирование, Сеть, Установки;
- Видеовходы: 4 BNC;
- Видеовыходы: 1- HDMI (до 1920*1080), 1-VGA;
- Аудиовходы: 4 RCA;
- Аудиовыход: 1 RCA;
- Скорость записи: 25 к/с на канал;
- Разрешение записи: AHD-H 1080N(960x1080) / AHD-M 720 P(1280x720) / 960H(960x576);

- Режимы работы:
- AHD: 4*AHD-H (1080N) / 4*AHD-M
 - IP: 8*720P / 8*960H/4*1080P
 - HYBRID: 4 * 720 P(analog) + 2 * 720 P (network)
 - Типы записи: Постоянная, По событиям, По расписанию, По движению;
 - Архивация: USB 2.0 , по сети на ПК;
 - Сетевой Интерфейс: Ethernet 10/100 - RJ45 TCP/IP, UDP, DHCP, DNS, E-mail, DDNS;
 - Облачный сервис P2P: Есть;
 - Управление PTZ: RS-485;
 - Источник Питания: 12 V/2 A (в комплекте);



45-0201

4-х каналный сетевой Видеорегистратор 1080 p (IP NVR)



- Операционная система LINUX
- Система работы: Пентаплекс (одновременная работа пяти независимых функций: наблюдение, запись, воспроизведение, резервное копирование данных и удаленный доступ)
- Поддерживаемые разрешения, скорость записи: 4x10 80P(1920x1080)/960 P(1280x960)/720 P(1280x720) 25 к/с
- Возможность двусторонней аудиосвязи
- Режим записи: Ручной/ По тревоге/ По детекции движения/ Непрерывная
- Режим поиска По времени/ date/ сигналу тревоги, по детекции движения, точный поиск.
- Видео
- 1080 P 52Гб/день/канал.
- 960 P 40 Гб/день/канал.

- 720 P 26 Гб/день/канал,
- Аудио: 691.2 Мб/день/канал
- Видео выход 1 канал VGA, 1 канал HDMI
- Аудио вход Поддержка до 4 каналов по протоколу Onvif 2.2
- Основной 4x1.0 МП(1280*720) +вторичный (960*576)
- Основной 4x1.3 МП(1280*960) +вторичный (960*576)
- Основной 4x2.0 МП(1920*1080) +вторичный (960*576)
- Основной 4x D1(720*576) +вторичный(352*288)
- Сетевой интерфейс RJ-45 (10 М/100 М)
- Электропитание 48 В/2 А
- Потребление энергии <20 Вт (без Жесткого диска)
- Рабочая температура -10 ~+55 С
- Рабочая влажность 10%-90%
- Габаритные размеры 246 x 200 x 51 мм



45-0203

8-ми каналный сетевой Видеорегистратор 1080 p (IP NVR)



- Операционная система LINUX
- Система работы: Пентаплекс (одновременная работа пяти независимых функций: наблюдение, запись, воспроизведение, резервное копирование данных и удаленный доступ)
- Поддерживаемые разрешения, скорость записи: 8 x 1080 P (1920x1080) - 25 к/с на канал 8 x 720 P (1280x720) - 25 к/с на канал
- Сжатие Аудио сигнала G711A
- Возможность двусторонней аудиосвязи
- Режим записи: Ручной/ По тревоге/ По детекции движения/ Непрерывная

- Одновременное воспроизведение 4 каналов (максимальное количество)
- Видео выход 1 канал VGA, 1 канал HDMI
- Сетевой интерфейс RJ-45 (10 М/100 М)
- USB-интерфейс 2 разъема USB2.0 для мыши и резервного хранилища данных
- Электропитание 12 В/2 А (Блок питания в комплекте)
- Потребление энергии <30 Вт (без Жесткого диска)
- Рабочая температура -10 ~+55 С
- Рабочая влажность 10%-90%
- Габаритные размеры 246 x 200 x 51 мм
- Масса: 1,6 кг
- Тип установки: настольный



Видеорегистраторы (DVR, HVR, IP NVR)

45-0205

16-ти канальный сетевой Видеорегистратор (IP NVR); 4 x 5 M/ 8 x 1080 P/ 16 x 960 P; HDD 2X6 Tb



- Операционная система LINUX
- Система работы: Пентаплекс (одновременная работа пяти независимых функций: наблюдение, запись, воспроизведение, резервное копирование данных и удаленный доступ)
- Поддерживаемые разрешения, скорость записи: 4 x 5 M (2560x1920) 25 к/с на канал 8 x 1080 P (1920x1080) 25 к/с на канал 16 x 960 P (1280x960) 25 к/с на канал
- Режимы записи: Ручной/ По тревоге/ По детекции движения/ Непрерывная
- Режим поиска: По времени/ дате/ сигналу тревоги, по детекции движения, точный поиск

- Загрузка файлов: в сеть/ на флэш-носитель/USB DVD-RW/USB mobile HDD
- Видео выход: 1x VGA, 1x HDMI
- Аудио вход Поддержка до 16 каналов по протоколу Onvif 2.2
- Сетевой интерфейс RJ-45 (10 M/100 M)
- USB-интерфейс: 2 разъема USB2.0 для мыши и резервного хранилища данных
- Жесткий диск: 2 разъема SATA (максимальный поддерживаемый объем 2x6 Tb)
- Электроснабжение: 12 В 4 А (Источник питания в комплекте)



45-0211

32-х кан. сетевой Видеорегистратор (IP NVR); 8 x 5 M/ 16 x 4 M/ 24 x 2 M(Full HD)/ 32 x 960 P; HDD 2 x 6 Tb



- Операционная система LINUX
- Система работы: Пентаплекс (одновременная работа пяти независимых функций: наблюдение, запись, воспроизведение, резервное копирование данных и удаленный доступ)
- Режимы работы, поддерживаемые разрешения, скорость записи: 8 x 5 M/ 16 x 4 M/ 24 x 2 M (Full HD)/ 32 x 960 P.
- Возможность двусторонней аудиосвязи
- Режимы записи: Ручной/ По тревоге/ По детекции движения/ Непрерывная
- Одновременное воспроизведение: 2x5.0M/4x3.0M/4x1080 P/8x960 P real time
- Режим поиска: По времени/ дате/ сигналу тревоги, по детекции движения, точный поиск

- Загрузка файлов: в сеть/ на флэш-носитель/USB DVD-RW/USB mobile HDD
- Видео выход: 1x VGA, 1x HDMI
- Аудио вход Поддержка до 32 каналов по протоколу Onvif 2.2
- Сетевой интерфейс RJ-45 (10 M/100 M)
- USB-интерфейс: 2 разъема USB2.0 для мыши и резервного хранилища данных
- Жесткий диск: 2 разъема SATA (максимальный поддерживаемый объем 2x6 Tb)
- Потребление энергии: <50 Вт (без Жестких дисков)
- Габаритные размеры: 340x250x68.5
- Тип установки: настольный



45-0215

32-х канальный сетевой (IP NVR); 8 x 5 M/ 16 x 4 M/ 32 x 2 M(1920x1080)/ 32 x 960 P; HDD 8 x 6 Tb



- Операционная система LINUX
- тип процессора: Hi3536
- Система работы: Пентаплекс (одновременная работа пяти независимых функций: наблюдение, запись, воспроизведение, резервное копирование данных и удаленный доступ)
- Режимы работы, поддерживаемые разрешения, скорость записи: 8 x 5 M/ 16 x 4 M/ 32 x 2 M (1920x1080)/ 32 x 960 P / 25 к/с на канал.
- Режимы записи: Ручной/ По тревоге/ По детекции движения/ Непрерывная
- Одновременное воспроизведение: 4x5 M/ 8x4 M
- Режим поиска: до времени/ дате/ сигналу тревоги, по детекции движения, точный поиск

- Загрузка файлов: в сеть/ на флэш-носитель/USB DVD-RW/USB mobile HDD
- Видео выход: 1x VGA, 1x HDMI
- Аудио вход Поддержка до 32 каналов по протоколу Onvif 2.2
- Сетевой интерфейс RJ-45 (10 M/100 M/1000 M)
- USB-интерфейс: 2 разъема USB2.0 для мыши и резервного хранилища данных
- Жесткий диск: 8 разъемов SATA (максимальный поддерживаемый объем 8x6 Tb)
- Встроенный источник питания, тип: ATX power
- Габаритные размеры: 435x410x90



Системы контроля доступа

45-0310

Вызывная панель видеодомофона 700ТВЛ



- Матрица камеры 1/4" CMOS цветная
- Разрешение по горизонтали 700 ТВЛ
- ИК-подсветка до 2 м
- Питание: 12 В DC от монитора
- Ток, коммутируемый реле 5 А/30 В
- Диапазон рабочих температур -40°С до +50°С
- Допустимая влажность 98%
- Габаритные размеры 148*70*40 мм
- Вес нетто 200 гр.
- Комплект поставки: Вызывная панель, Руководство по эксплуатации, Индивидуальная упаковка, Козырек, Винты

45-0311

Вызывная панель видеодомофона 700ТВЛ



- Матрица камеры 1/4" CMOS цветная
- Разрешение по горизонтали 700 ТВЛ
- ИК-подсветка до 2 м
- Питание: 12 В DC от монитора
- Ток, коммутируемый реле 5 А/30 В
- Диапазон рабочих температур -40°С до +50°С
- Допустимая влажность 98%
- Габаритные размеры 148*70*40 мм
- Вес нетто 260 гр.
- Комплект поставки: Вызывная панель, Руководство по эксплуатации, Индивидуальная упаковка, Козырек, Винты

45-0330

Цветной монитор видеодомофона 7"



- Диагональ монитора: 7 дюймов, TFT LCD
- Возможно подключение до 3-х камер
- Авто отключение: 2 мин.
- Регулировка громкости
- Регулировка яркости
- Регулировка цветности
- Электропитание: 12 V DC (блок питания в комплекте)
- Тип крепления: на стену (монтажная планка в комплекте)
- Внешние размеры: 205×125×25 мм
- Вес: 330 грамм
- Комплект поставки
- Монитор: 1 шт.
- Адаптер питания для монитора: 1 шт.
- Комплект соединительных проводов: 1 шт.
- Монтажная планка: 1 шт.

45-0331

Цветной монитор видеодомофона 7"



- Диагональ монитора: 7 дюймов, TFT LCD
- Возможно подключение до 3-х камер
- Авто отключение: 30 сек
- Регулировка громкости
- Регулировка яркости
- Регулировка цветности
- Электропитание: 12 V DC (блок питания в комплекте)
- Тип крепления: на стену (монтажная планка в комплекте)
- Внешние размеры: 205×125×25 мм
- Вес: 330 грамм
- Комплект поставки
- Монитор: 1 шт.
- Адаптер питания для монитора: 1 шт.
- Комплект соединительных проводов: 1 шт.
- Монтажная планка: 1 шт.

Электронные ключи (брелки)

Небольшие размеры, тонкий корпус, привлекательный внешний вид. Возможность нанесения логотипа.
Температура хранения: -10°С...+75°С

46-0221

Ключ 125KHz формат EM Marin REXANT



Железное кольцо для крепления.
Размеры (мм): 37 x 30 x 3;
Материал: ABS

46-0223

Ключ 13.56 MHz формат Mifare



В виде двухцветного брелка. Небольшие размеры, тонкий корпус. Железное кольцо для крепления.
Размеры (мм): 37 x 30 x 3;
Материал: ABS

46-0225

Ключ 125KHz формат Mifare



В виде пластиковой карты. Тонкий, размеры как у классической банковской карты (мм): 85.5×54×0.84
Материал: PVC

Видеоглазок

45-0249

Видеоглазок с датчиком движения, с возможностью записи фото и видео REXANT



- Экран: цветной 4.3" TFT, QVGA монитор
- Память: внешняя Micro SD до 32 Гб
- Подсветка: ИК-автомат
- Наружная камера: 1.3 МРх, 100 град. День/ночь Цифровой зум: 5x
- Датчик движения: есть, встроен
- Настройка меню: дата/часы, календарь
- Режим ожидания: 10 с, 20 с, 30 с
- Громкость: 4 уровня
- Выбор звонка: 36 мелодий

- Режим записи: Видео AVI/Фото Jpg
- Разрешение: 320×240/640×480
- Автосрабатывание: при звонке, срабатывании датчика движения
- Язык меню: 8 языков на выбор
- Питание: 2 сменных литиевых аккумулятора.
- Режим работы: до 30 дней нормальной эксплуатации
- Габариты монитора: 135×85×17 мм
- Габариты глаза 060×065×15 мм

46-0101 Автономная GSM сигнализация



Автономная GSM сигнализация – надежная защита дома или офиса от злоумышленников. Ее установка обойдется гораздо дешевле, чем монтаж профессиональных охранных систем, при этом по степени безопасности устройство практически им не уступает. Сигнализация реагирует на движение на участке. Минимальный вес объекта, необходимый для срабатывания, — 15 килограммов. Благодаря этому, модель не реагирует на кошек, собак, птиц или падение веток деревьев.

Автономная GSM сигнализация работает по простому алгоритму:

- чувствительные ИК-датчики фиксируют движение в помещении или на участке
 - включается сирена и/или владелец получает оповещение на мобильный телефон
 - отключить сирену можно нажатием одной кнопки на брелке
 - после отключения оповещения система автоматически переходит в режим охраны
- Для начала работы автономной охранной системы необходимо дополнительно купить SIM-карту и элементы питания. SIM-карта необходима, чтобы устройство могло отправлять SMS и голосовые сообщения на мобильные и смартфоны.
- Сигнализация не нужно подключать к электричеству, она работает от 3 батарей AA.
- Максимальная дальность обнаружения — 15 метров
 - Чувствительность датчика к сигналам с брелка — до 100 метров
 - Громкость звукового оповещения — 130 Дб

Устройство подходит для установки внутри помещения или на открытом воздухе. Датчики сохраняют чувствительность при температуре от -15...+55 °С, не боятся воды и ветра. К системе охраны можно одновременно подключить до 3 сотовых номеров. С установкой и настройкой оборудования легко справиться даже непрофессионал!

Более доступный по цене вариант - автономная сигнализация без GSM оповещения. Сирена работает в случае разрыва магнитоуправляемого контакта (геркона) или при обнаружении движения в зоне детекции (разные модели сигнализаций). Сигнал оповещения настолько громкий (120 дБ), что не сможет остаться без внимания.



46-0201 Автономная сигнализация RX-201



Предназначена для установки: дверь, окно, шкаф, витрина, полка, или ящик в столе.

- Это миниатюрное устройство сразу же оповестит вас о проникновении, как произойдет разрыв в 10 мм между датчиками.
- Сигнал оповещения настолько громкий (110 дБ), что не сможет остаться без внимания.
- Это простое и эффективное решение для защиты и ограничения доступа

- Имеет 2 основные функции.
 - Сигнал входа (короткий звук), для оповещения при входе
 - Сигнал тревоги (звучит постоянно), данный тревожный сигнал будет звучать постоянно при разомкнутых половинках датчика

- Громкость сирены - 110 дБ
- Питание 1.5 В/LR44(A613)х3 шт.

46-0203 Автономная сигнализация RX-203



Предназначена для установки: дверь, окно, шкаф, витрина, полка, или ящик в столе.

- Это миниатюрное устройство сразу же оповестит вас о проникновении, как произойдет разрыв в 10 мм между датчиками.
- Сигнал оповещения настолько громкий (110 дБ), что не сможет остаться без внимания.
- Это простое и эффективное решение для защиты и ограничения доступа

- Имеет 2 основные функции.
 - Сигнал входа (короткий звук), для оповещения при входе
 - Сигнал тревоги (звучит постоянно), данный тревожный сигнал будет звучать постоянно при разомкнутых половинках датчика

- Громкость сирены - 120 дБ
- Питание 1.5 В/LR44(A613)х3 шт.

46-0211 Автономная сигнализация RX-211



Предназначена для обеспечения безопасности в Ваших помещениях. Сигнал оповещения настолько громкий (120 дБ), что не сможет остаться без внимания. Постановка на охрану производится с брелона (входит в комплект поставки). Функция «задержан на выход», позволит Вам покинуть помещение, не привлекая внимание. Устройство легко крепится на шурупы, может работать как в вертикальном, так и в горизонтальном положении. Угол наклона регулируется.

Принцип действия:

- Автономный датчик движения с сиреной, при обнаружении движения в зоне детекции включает сирену, сигнал оповещения настолько громкий (120 дБ), что не сможет остаться без внимания.
- Сигнал тревоги звучит в течении 30-ти секунд, после чего датчик вновь становится в режим охраны.

46-0213 Беспроводной звонок с датчиком движения RX-213



Комплект беспроводного оповещения с интегрированным микропроцессором, предназначен для автономной работы. Простая установка, не требующая никаких проводов. Датчик работает от 1-й батареи 6LR61. Сирена работает от 3-х батарей LR14.

Особенности:

- До года автономной работы
- Беспроводная передача тревоги по радиоканалу
- Автонастройка дистанции детекции
- Кнопка Вкл/Выкл оповещателя
- Два уровня громкости оповещения
- Дополнительный разъем питания (DC 5 В)

46-0115 GSM Сигнализация REXANT GS-115



- Сеть: GSM 900/1800/1900 МГц (Стандартная SIM-карта)
- Количество беспроводных зон: 99
- Количество проводных зон: 2
- Количество номеров для дозвола: 6
- Количество номеров для тревожных смс: 3
- Поддержка работы с мобильного приложения для ANDROID и iOS
- Дисплей с часами: да
- Рабочая частота: 433 МГц
- Постановка/снятие с охраны: управление постановкой на охрану дистанционно/ Частичная постановка/ отложенная постановка
- Настройка системы: с помощью Смс-команд/ с телефона через приложение
- СМС уведомление о: Восстановлении питания/ зоне сработки/ Отключении питания

- Протокол ADEMCO Contact ID: поддерживаем
- Функция многозонного программирования: Охрана периметра/ 24 часовая зона / Моментальное срабатывание
- Возможность записи голосового сообщения: да
- Различные сообщения о сработках: пожар/ двери/ холл/ граница/ газ/ балкон/ окно/ SOS
- Возможность задать имя каждой зоне: да
- Голосовые подсказки: да
- Встроенный Аккумулятор: да, 3,7в, 900 мАч
- Рабочее напряжение: 12 в, 1,5 А
- Рабочая температура: От -20 до +60
- Рабочая влажность: От 10 до 90 %
- Габаритные размеры (мм): 180x130x32

Комплект поставки

- Центральный блок управления: 1 шт.
- Беспроводной магнитный датчик открытия двери: 1 шт.
- Беспроводные пульты управления: 2 шт.
- Беспроводной ИК датчик движения: 1 шт.
- Сирена: 1 шт.
- Блок питания 12 V DC: 1 шт.
- ИК-датчик движения: 1 шт.
- Инструкция по эксплуатации: 1 шт.

46-0231 Беспроводной ИК датчик движения REXANT PIR-231



Беспроводной ИК датчик движения REXANT PIR-231 предназначен для фиксации движения внутри охраняемого объекта. Его принцип действия основан на улавливании инфракрасного излучения, исходящего от всех объектов, находящихся в «его зоне видимости». Работает совместно с охранной системой «GSM Сигнализация REXANT GS-115».

- Рабочее напряжение: 9 V DC, тип батареи 6F22 ("крона")
- Потребление тока, ожидание/работа: <math>< 50 \text{ мкА}</math>/ <math>< 15 \text{ мА}</math>

- Тип обнаружения: Пассивное ИК обнаружение
- Тип датчика: Двойной пир-элемент
- Рабочая температура: -10°С-50°С
- Тип крепления: Настенный
- Рекомендуемая высота установки: высота 2,2 м
- Расстояние обнаружения (детекция): до 10 м
- Угол обнаружения: 90°
- Рабочая частота: 315 МГц/ 433 МГц
- Расстояние передачи сигнала: до 120 м

46-0233 Датчик открытия Беспроводной REXANT GS-233



GS-233 предназначен для установки на открывающихся конструкциях. Магнитоуправляемую часть датчика необходимо размещать на неподвижной части конструкции. Ответную магнитную часть размещают на движущемся элементе конструкции. Допустимое расстояние между ответной и магнитоуправляемой частями не должно превышать 15 мм. Работает совместно с охранной системой «GSM Сигнализация REXANT GS-115».

- Дистанция передачи сигнала: до 100 м.
- Диапазон рабочих температур: -10...+50
- Рабочая частота передатчика: 433 МГц
- Расстояние срабатывания: 15 мм
- Напряжение питания: 12 VDC (тип батарейки «A23», в комплекте)

46-0235 Беспроводной брелок REXANT GS-235



Беспроводной брелок REXANT GS-235 разработан для дистанционной постановки/снятия с охраны, передачи сигнала паники (SOS), а также для постановки системы на частичную охрану. Рабочая частота: 433 МГц. Цвет корпуса: белый

46-0237 Беспроводной брелок REXANT GS-237



Беспроводной брелок REXANT GS-237 предназначен для дистанционной постановки/снятия с охраны, передачи сигнала паники (SOS), а также для постановки системы на частичную охрану. Оборудован защитой от случайного нажатия. Рабочая частота: 433 МГц. Цвет корпуса: черный

46-0239 Беспроводной датчик открытия двери/окна с аненной (геркон) REXANT GS-239



REXANT GS-239 Работает по принципу размыкания магнитного детектора и магнита, установленного в ответной части. Устанавливается как на двери, так и на оконные рамы.

- Питание: щелочная батарейка 12 В (тип 23 А).
- Порог срабатывания: 1,5-3 см.
- Время работы батарейки: около 1 года (при срабатывании 3 раза в день).
- Рабочая частота: 315 МГц/433 МГц.
- Дальность передачи: до 100 м.
- Вес: 30 г

46-0241

Беспроводной датчик открытия двери/окна с отключаемой индикацией (геркон) REXANT GS-241



REXANT GS-241 работает по принципу размыкания магнитного детектора и магнита, установленного в ответной части. Устанавливается как на двери, так и на оконные рамы.

- Питание: батарейка 3 В (тип CR2450).
- Порог срабатывания: 1,5-3 см
- Время работы: до 2-х лет
- Ток потребления в режиме ожидания: ≤2 мкА
- Ток потребления в режиме тревоги: ≤15 мА
- Возможность включения/отключения LED индикации.
- Рабочая частота: 315 МГц/433 МГц
- Дальность передачи: до 100 м
- Вес: 33 г

46-0243

Датчик протечки воды беспроводной REXANT GS-243



REXANT GS-243 предназначен для контроля наличия или отсутствия воды или другой проводящей, не агрессивной жидкости в контролируемом объеме, посредством коммутации электрических цепей постоянного или переменного тока исполнительных реле. Контактная площадка располагается на предполагаемой поверхности затопления.

- Питание: щелочная батарейка 12 В (тип 23 А)
- Рабочая частота: 315 МГц/433 МГц
- Дальность передачи: до 100 м.
- Вес: 30 гр.
- Размеры REXANT GS-243(ВхШхГ): 80x37x15,5 мм

46-0245

Датчик дыма Беспроводной REXANT GS-245



REXANT GS-245 беспроводной датчик обнаружения дыма. Предназначен для установки в закрытых помещениях. При установке необходимо обратить внимание на расположение датчика в недоступном для животных месте. Рядом не должно находиться воздушных кондиционеров, отопительных приборов, также необходимо избегать попадания на датчик прямых солнечных лучей.

- Чувствительность датчика соответствует стандарту UL Standart 1217;
- Отсутствие проводов, простота установки;
- При задымлении сигнал тревоги отправляется по радиоканалу;
- Звуковое оповещение при возникновении задымления.
- Диапазон рабочих температур: -10...+50°С
- Габаритные размеры передатчика: 108x33 мм.
- Дистанция передачи (при прямой видимости): 100 м.
- Рабочая частота передатчика: 315/433 МГц
- Напряжение питания: 9 VDC (элемент питания тип «Крона»)
- Ток потребления в режиме ожидания: ≤35 мА
- Ток потребления в режиме тревоги: ≤40 мА
- Вес: 175 г

46-0247

Ретранслятор/повторитель сигнала 315/ 433 МГц REXANT GS-247



REXANT GS-247 увеличивает дальность действия радиодатчиков за счет повторения и передачи их сигнала. При размещении REXANT GS-247 между датчиком и контрольной панелью, расстояние передачи сигнала от датчика, увеличивается не менее чем в два раза. Т.к. передатчик ретранслятора имеет большую мощность, чем радиодатчик, - он может служить усилителем сигналов от датчиков. Ретранслятор может работать с группой датчиков, или со всеми сразу.

- Питание: 12 В, 1 А (блок питания в комплекте).
- Рабочая частота: 315 МГц/ 433 МГц
- Встроенная батарея: 7,2 В/ 400 мАч
- Ток потребления в режиме ожидания: ≤10 мА
- Ток потребления в режиме приема/передачи: ≤200 мА
- Дальность передачи: до 100 м.
- Рабочая температура: -10...+50°С

46-0205

Беспроводной звонок GS-205



С датчиком движения, предназначен для оповещения при входе в помещение. Работает от 3-х батареек тип «АА»

- До года автономной работы
- Автонастройка дистанции детекции
- 32 мелодии на выбор
- Кнопка Вкл/Выкл оповещателя
- Два уровня громкости оповещения
- Дополнительный разъем питания (DC 6В)
- Угол детекции: 100°
- Дистанция детекции: 7-12м.
- Рабочая температура: -10 ... +50 °С
- Допустимая влажность: до 95% без конденсата
- Габаритные размеры: 110x70x48 мм

46-0215

Беспроводной звонок GS-215



Звонок с выносным датчиком движения.

- До 6-ти месяцев автономной работы
- Режимы работы: совместно с датчиком и без него
- Автонастройка дистанции детекции
- Кнопка Вкл/Выкл оповещателя
- Дополнительный разъем питания (DC 9-12В)
- Питание: от 3-х батареек тип «ААА»
- Дистанция детекции: 5-10 метров
- Угол детекции: 110°
- Оповещатель:
- Питание от 2-х батареек тип «ААА»
- Громкость: до 90 дБ, 12 мелодий
- Допустимая влажность: до 95% без конденсата

Сетевое оборудование

45-0501 PoE Сплиттер



- Порты подключения:
- Вход: разъем RJ-45 (PoE+Данные)
 - Выход: коннектор RJ-45 (Данные) штекер питания 5мм (Питание 12В, центральный контакт «+»)
 - Скорость соединения: 10/100Mbps
 - Вход: PoE IEEE 802.3af 36-57В до 15.4Вт контакты 1.2(+)-3.6(-)
 - Выход: 12В, 1А
 - Размер 85 x 29 x 24 мм (корпус без проводов)
 - Вес 0.085 кг

45-0506 Коммутатор PoE 4 + 2 Uplink



- Сетевые порты 4 порта 10/100Mbps RJ-45 с поддержкой Auto-MDIX, PoE, + 2 порта 10/100Mbps RJ-45 Uplink
- PoE Power Max. до 30 Вт (IEEE 802.3af), на порт
- Бюджет PoE: не более 120 Вт
- Размер: 160 x 94 x 27.6 мм
- Вес: 425 г

45-0509 Коммутатор PoE 8 + 1 Uplink



- Сетевые порты: 8 портов 10/100Mbps RJ-45 с поддержкой Auto-MDIX, PoE, + 1 порт 10/100Mbps RJ-45 Uplink
- PoE Power Output на порт 48В DC, 320мА, Max. 15.4 Вт (IEEE 802.3af), но в рамках бюджета PoE
- Бюджет PoE: до 120 Вт
- Размер 220 x 105 x 27.6 мм
- Вес 620 г

45-0510 Коммутатор PoE 8 + 2 Uplink



- Сетевые порты: 8 портов 10/100Mbps RJ-45 с поддержкой Auto-MDIX, PoE, + 2 порта 10/100Mbps RJ-45 Uplink
- PoE Power Output на порт 48В DC, 320мА, Max. 15.4 Вт (IEEE 802.3af), но в рамках бюджета PoE
- Напряжение питания: Внешний источник питания
- Рабочая температура: от 0° до +45° С, рабочая влажность: от 10% до 90% (без конденсата)
- Наробота на отказ (MTBF): > 50000 часов
- Размер 220 x 105 x 27.6 мм
- Вес 620 г

45-0516 Коммутатор PoE 16 + 2 COMBO



- Сетевые порты: 16 портов 10/100Mbps RJ-45 с поддержкой Auto-MDIX, PoE, + 2 порта 1000Mbps RJ-45 Uplink или 2 порта Gigabit SFP
- PoE Стандарты IEEE 802.3af/at Power over Ethernet
- PoE Бюджет до 260 Вт
- PoE IEEE 802.3af 48-53 В DC, 15.4Вт, до 350mA; IEEE 802.3at 48-53 В DC, 25Вт, до 520mA;
- Питание коммутатора: AC 210-240 В, 50-60Гц
- Минимальное время восстановления после отключения питания 5 сек.
- Система охлаждения: Активная (Встроенный вентилятор 2шт.)
- Рабочая температура: от 0° до +50° С
- Рабочая влажность: от 40% до 70% (без конденсата)
- Наробота на отказ (MTBF): > 50000 часов
- Размер 440 x 297 x 44.5 мм
- Вес 4.25 кг

Доводчики

46-0503 Доводчик дверной весом до 65 кг



- Литой алюминиевый корпус
- Для установки на двери весом 45-65 кг.
- Стабильно работает при больших перепадах температуры и влажности, без дополнительной регулировки, такие показатели достигаются благодаря использованию незамерзающего масла и герметичного корпуса.
- Рабочая температура от -40 до +55°С.
- Обладает регулируемой скоростью закрытия по двум параметрам, что значительно облегчает использование устройства и тишину его работы.

46-0505 Доводчик дверной весом до 85 кг



- Литой алюминиевый корпус
- Для установки на двери весом 65- 85 кг.
- Стабильно работает при больших перепадах температуры и влажности, без дополнительной регулировки, такие показатели достигаются благодаря использованию незамерзающего масла и герметичного корпуса.
- Рабочая температура от -40 до +55°С.
- Обладает регулируемой скоростью закрытия по двум параметрам, что значительно облегчает использование устройства и тишину его работы.

Блоки питания для видеонаблюдения

34-0492

Блок питания стабилизированный 12 В, 2 А, внутренняя установка DC-492



Стабилизированный блок питания для внутренней установки.

- Электронная защита от КЗ
- Защита от перегрузки по току
- Защита потребителя от перенапряжения
- Защита от перенапряжения по входу
- Неограниченное время нахождения в состоянии КЗ
- Входное напряжение: Uвх. переменное 160-242 В
- Выходное напряжение: Uвых = 12.6-14 В
- Номинальный ток на выходе: Iном = 2 А
- Время наработки на отказ, не менее: 100000 часов
- Тип корпуса: Пластиковый, не разборный корпус, для скрытой установки
- Размеры: 70x50x35 мм

34-0493

Блок питания стабилизированный 12 В, 1.5 А, уличная установка DC-493

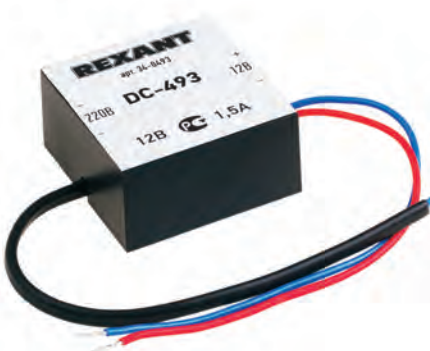

Миниатюрный стабилизированный блок питания для уличной установки.

- Электронная защита от КЗ
 - Автоматическое восстановление Uвых, после снятия КЗ
 - Защита от перегрузки по току
 - Защита потребителя от перенапряжения
 - Защита от перенапряжения по входу
 - Неограниченное время нахождения в состоянии КЗ
- Технические характеристики:
- Входное напряжение: Uвх. переменное 160-242 В
 - Выходное напряжение: Uвых = 12.5-13 В
 - Номинальный ток на выходе: Iном = 1.5 А
 - Время наработки на отказ, не менее: 100000 часов
 - Тип корпуса: Пластиковый, герметичный не разборный корпус, для скрытой установки
 - Размеры: 50x50x15 мм

34-0494

Блок питания стабилизированный 12 В, 2 А, внутренняя установка DC-494



Стабилизированный блок питания для внутренней установки.

- Электронная защита от КЗ
 - Автоматическое восстановление Uвых, после снятия КЗ
 - Защита от перегрузки по току
 - Защита потребителя от перенапряжения
 - Защита от перенапряжения по входу
 - Неограниченное время нахождения в состоянии КЗ
 - Наличие индикации выходного напряжения
- Технические характеристики:
- Входное напряжение: Uвх. переменное 160-242 В
 - Выходное напряжение, регулируемое: Uвых = 12-14.5 В
 - Номинальный ток на выходе: Iном = 2 А
 - Время наработки на отказ, не менее: 100000 часов
 - Тип корпуса: Пластиковый, не разборный корпус, для скрытой установки
 - Размеры: 147x40x30 мм

34-0495

Блок питания стабилизированный 12 В, 3 А, уличная установка DC-495



Стабилизированный блок питания для уличной установки.

- Электронная защита от КЗ
 - Автоматическое восстановление Uвых, после снятия КЗ
 - Защита от перегрузки по току
 - Защита потребителя от перенапряжения
 - Защита от перенапряжения по входу
 - Неограниченное время нахождения в состоянии КЗ
- Технические характеристики:
- Входное напряжение: Uвх. переменное 160-242 В
 - Регулировка выходного напряжения
 - Выходное напряжение: Uвых = 12-14 В
 - Номинальный ток на выходе: Iном = 3 А
 - Время наработки на отказ, не менее: 100000 часов
 - Тип корпуса: Пластиковый, герметичный, с кабельными вводами
 - Наличие места в корпусе, для установки доп. оборудования
 - Масса: 0.7 кг
 - Размеры: 165x124x84 мм

Блоки питания для видеонаблюдения

34-0496

Блок питания резервированный 12 В, 2 А, под АКБ 7 А/ч DC-496



- Резервированный блок питания для установки в помещении
- Электронная защита от «переплюсовки» и глубокого разряда аккумулятора.
 - Электронная защита от КЗ
 - Автоматическое восстановление Uвых, после снятия КЗ
 - Защита от перегрузки по току
 - Защита потребителя от перенапряжения
 - Защита от перенапряжения по входу
 - Неограниченное время нахождения в состоянии КЗ
- Технические характеристики:
- Входное напряжение: Uвх. переменное 160-242 В
 - Регулировка выходного напряжения
 - Выходное напряжение: Uвых = 12 В
 - Номинальный ток на выходе: Iвых.ном. = 2 А
 - Время наработки на отказ, не менее: 100000 часов
 - Тип корпуса: Металлический, настенное крепление
 - Наличие индикации режимов работы
 - Масса: 1 кг (без учета АКБ)
 - Размеры: 175x175x80 мм

34-0497

Блок питания резервированный 12 В, 5 А, под АКБ 7 А/ч DC-497



- Резервированный блок питания для установки в помещении
- Электронная защита от «переплюсовки» и глубокого разряда аккумулятора.
 - Электронная защита от КЗ
 - Автоматическое восстановление Uвых, после снятия КЗ
 - Защита от перегрузки по току
 - Защита потребителя от перенапряжения
 - Защита от перенапряжения по входу
 - Неограниченное время нахождения в состоянии КЗ
- Технические характеристики:
- Входное напряжение: Uвх. переменное 160-242 В
 - Регулировка выходного напряжения
 - Выходное напряжение: Uвых = 12 В
 - Номинальный ток на выходе: Iвых.ном. = 5 А
 - Допустимая перегрузка по току: Iтах = 5,5 А
 - Время наработки на отказ, не менее: 100000 часов
 - Тип корпуса: Металлический, настенное крепление
 - Наличие индикации режимов работы
 - Масса: 2,5 кг (без учета АКБ)
 - Размеры: 290x230x100 мм

34-0498

Блок питания резервированный 12 В, 3 А, под АКБ 7 А/ч, уличная установка DC-498



- Резервированный блок питания для уличной установки
- Электронная защита от «переплюсовки» и глубокого разряда аккумулятора.
 - Электронная защита от КЗ
 - Автоматическое восстановление Uвых, после снятия КЗ
 - Защита от перегрузки по току
 - Защита потребителя от перенапряжения
 - Защита от перенапряжения по входу
 - Неограниченное время нахождения в состоянии КЗ
- Технические характеристики:
- Входное напряжение: Uвх. переменное 160-242 В
 - Регулировка выходного напряжения
 - Выходное напряжение: Uвых = 12 В
 - Номинальный ток на выходе: Iвых.ном. = 3 А
 - Допустимая перегрузка по току: Iтах = 3,5 А
 - Время наработки на отказ, не менее: 100000 часов
 - Тип корпуса: Герметичный пластиковый корпус
 - Наличие индикации режимов работы
 - Масса: 1 кг (без учета АКБ)
 - Размеры: 253x199x102 мм

КОНВЕРТОРЫ



Конверторы HDMI, VGA, SCART, RCA, BNC

17-6901 HDMI делитель (сплиттер) 1 × 2



В упаковке: 1 шт.
В коробке: 40 шт.

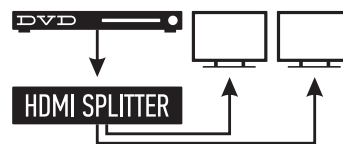

17-6900 HDMI делитель (сплиттер) 1 × 3



В упаковке: 1 шт.
В коробке: 20 шт.

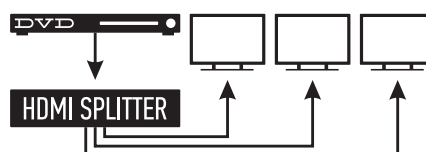

17-6902 HDMI делитель (сплиттер) 1 × 4



В упаковке: 1 шт.
В коробке: 20 шт.

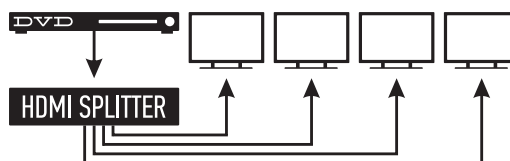

17-6903 HDMI делитель (сплиттер) 1 × 8



В упаковке: 1 шт.
В коробке: 10 шт.

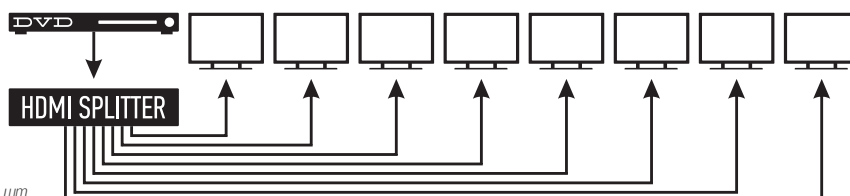

17-6911 HDMI переходник 3 × 1



В упаковке: 1 шт.
В коробке: 10 шт.

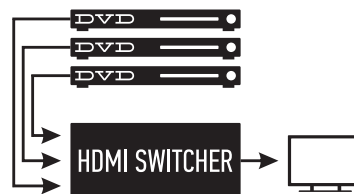

17-6912 HDMI переходник 3 × 1 с переключателем



В упаковке: 1 шт.
В коробке: 100 шт.

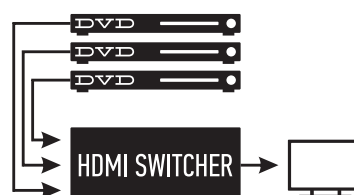

Конверторы HDMI, VGA, SCART, RCA, BNC

WWW.REXANT.INFO • WWW.REXANT.RU • WWW.PROCONNECT.SU

КОНВЕРТОРЫ HDMI, VGA, SCART, RCA, BNC

17-6901 HDMI делитель (сплиттер) 1 × 2



В упаковке: 1 шт.
В коробке: 20 шт.

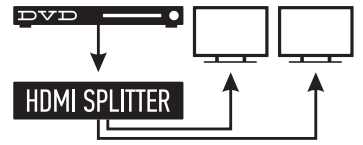

17-6900 HDMI делитель (сплиттер) 1 × 3



В упаковке: 1 шт.
В коробке: 20 шт.

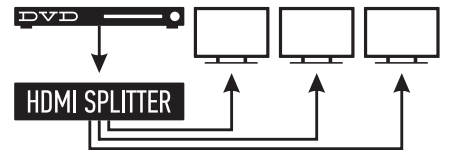

17-6902 HDMI делитель (сплиттер) 1 × 4



В упаковке: 1 шт.
В коробке: 20 шт.

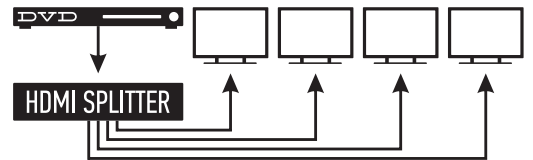

17-6903 HDMI делитель (сплиттер) 1 × 8



В упаковке: 1 шт.
В коробке: 10 шт.

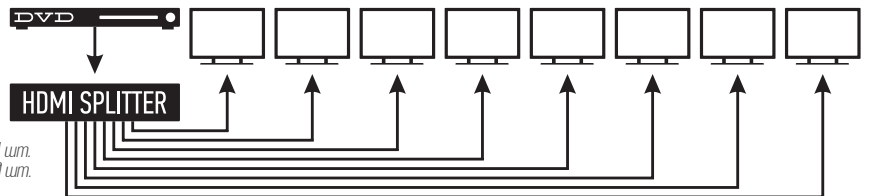

17-6911 HDMI переходник 3 × 1



В упаковке: 1 шт.
В коробке: 20 шт.

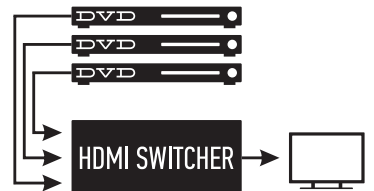

17-6912 HDMI переходник 3 × 1 с переключателем



В упаковке: 1 шт.
В коробке: 100 шт.

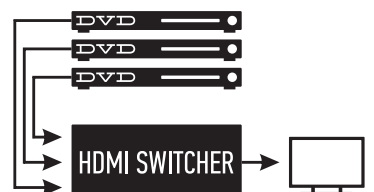

Конверторы HDMI, VGA, SCART, RCA, BNC

17-6913 HDMI переходник 2 × 8

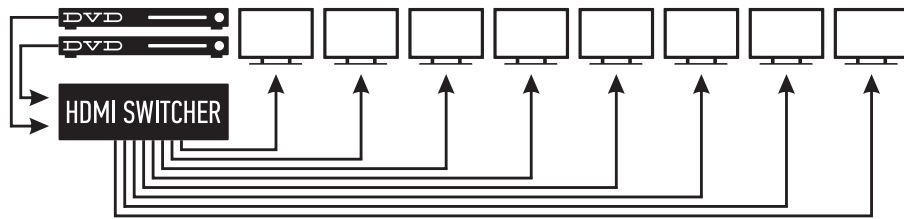

В упаковке: 1 шт.
В коробке: 10 шт.

17-6906 HDMI удлинитель по LAN кабелю (передатчик + приемник)



В упаковке: 1 шт.
В коробке: 20 шт.

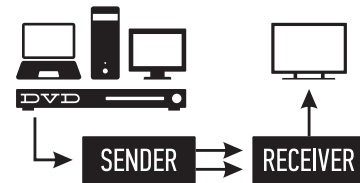

17-6914 HDMI удлинитель



В упаковке: 1 шт.
В коробке: 20 шт.



17-6916 HDMI удлинитель по витой паре (8p8c) REXANT



В упаковке: 1 шт.
В коробке: 20 шт.

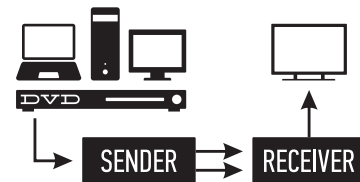

17-6910 Конвертер BNC в VGA



В упаковке: 1 шт.
В коробке: 20 шт.

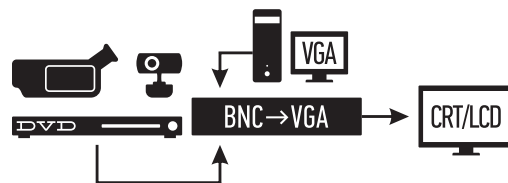

17-6908 Конвертер HDMI в VGA + 3.5 м stereo



В упаковке: 1 шт.
В коробке: 20 шт.

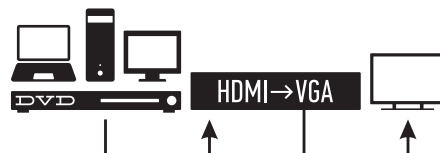

Конверторы HDMI, VGA, SCART, RCA, BNC

WWW.REXANT.INFO • WWW.REXANT.RU • WWW.PROCONNECT.SU

17-6909 Конвертер HDMI в VGA + 3.5 м stereo + S/PDIF + YPbPr



В упаковке: 1 шт.
В коробке: 20 шт.

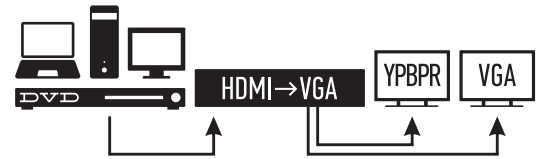

17-6904 Конвертер YPbPr в HDMI



В упаковке: 1 шт.
В коробке: 20 шт.

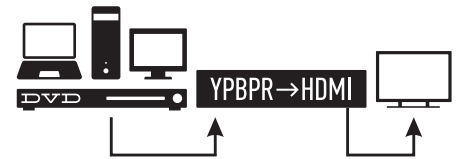

17-6907 Конвертер VGA + 3.5 м stereo в HDMI



В упаковке: 1 шт.
В коробке: 20 шт.

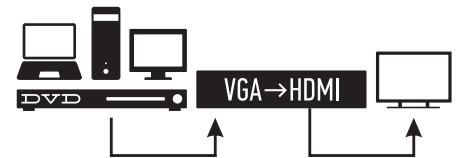

17-6922 Делитель VGA 1x2 150 МГц



В упаковке: 1 шт.
В коробке: 20 шт.

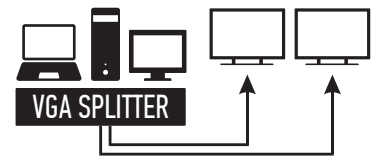

17-6924 Делитель VGA 1x4 150 МГц



В упаковке: 1 шт.
В коробке: 20 шт.

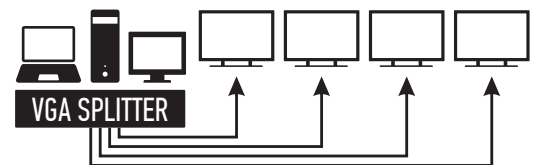

17-6928 Делитель VGA 1x8 150 МГц

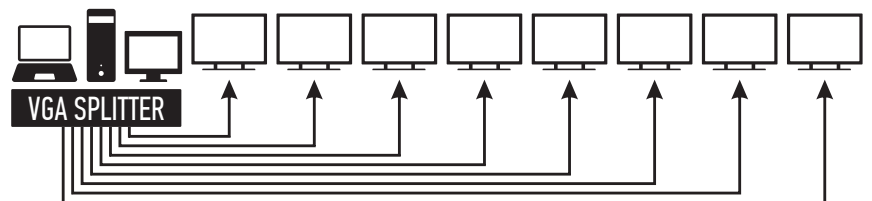

КОНВЕРТОРЫ HDMI, VGA, SCART, RCA, BNC

Конверторы HDMI, VGA, SCART, RCA, BNC

17-6905 Конвертер SCART в HDMI



В упаковке: 1 шт.
В коробке: 20 шт.

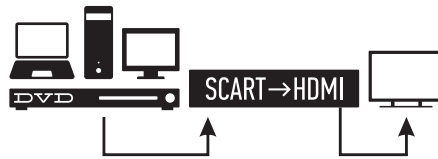

17-6935 Конвертер HDMI на SCART



В упаковке: 1 шт.
В коробке: 20 шт.



17-6915 Конвертер HDMI на 3 RCA



В упаковке: 1 шт.
В коробке: 20 шт.



Разрешение видео по типам разъемов

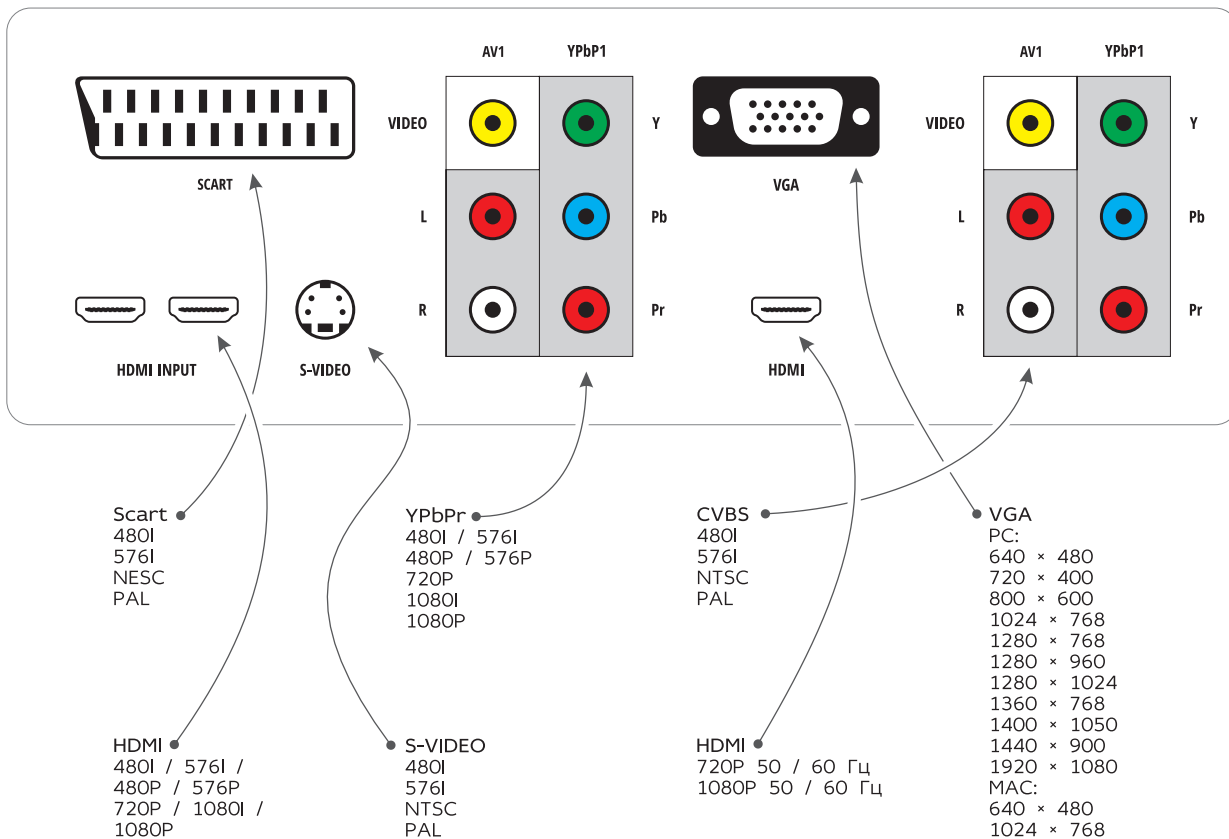

ЗНАКИ БЕЗОПАСНОСТИ

REXANT «Указатель запасного выхода»



Артикул	Размер (мм)
56-0020	100×300
56-0021	150×300

REXANT «Ведется видеонаблюдение»



Артикул	Размер (мм)
56-0024	200×200
56-0031	100×100

REXANT «Направление к эв. выходу направо»



Артикул	Размер (мм)
56-0027	200×200
56-0028	100×100

Эвакуационные знаки

REXANT «Указатель выхода»



Артикул	Размер (мм)
56-0022	100×300
56-0023	150×300

REXANT «Направляющая стрелка»



Артикул	Размер (мм)
56-0029	100×100
56-0030	200×200

REXANT «Направление к эв. выходу налево»



Артикул	Размер (мм)
56-0025	100×300
56-0026	150×300

Знаки пожарной безопасности

REXANT «Огнетушитель»



Артикул	Размер (мм)
56-0050	100×100
56-0051	200×200

REXANT «Пожарный кран»



Артикул	Размер (мм)
56-0054	100×100
56-0055	200×200

REXANT «Пожарный гидрант»



Артикул	Размер (мм)
56-0052	100×100
56-0053	200×200

Запрещающие и указательные

REXANT Знаки «Место курения»



Артикул	Размер (мм)
56-0032	100×100
56-0033	200×200

56-0035 Знак «Курить запрещено» REXANT



Количество: 5 шт.
Размер: 200×200 мм

56-0034 Знак «Начинающий водитель» REXANT



Количество: 1 шт.
Размер: 150×110 мм

Знаки электробезопасности

56-0002 «Стой, опасно для жизни» REXANT

Размер: 150×300 мм



REXANT «Опасность поражения электротоком»



Артикул	Размер (мм)
56-0005	100×100×100
56-0006	200×200×200

56-0008 «380 В» REXANT

Количество: 36 шт.
Размер: 10×30 мм



REXANT «Электрощитовая»



Артикул	Размер (мм)
56-0003	100×300
56-0004	150×300

56-0007 «220 В» REXANT

Количество: 36 шт.
Размер: 10×30 мм



56-0009 «36 В» REXANT

Количество: 36 шт.
Размер: 10×30 мм



Информационные знаки

56-0036 «Злая собака» REXANT

Размер: 200×200 мм



56-0037 «Проход запрещен» REXANT

Размер: 200×200 мм



56-0038 «Машины не ставить» REXANT

Размер: 150×300 мм



Медицинские знаки

REXANT Аптечка первой помощи REXANT



Артикул	Размер (мм)
56-0070	100×100
56-0071	200×200

Аварийные светодиодные светильники

74-0110 «К эвакуационному выходу налево вверх»



Способ крепления: настенный, подвесной
Исполнение: односторонний
Номинальное напряжение: 180-240 В, 50/60 Гц
Количество светодиодов в светильнике: 6 шт.
Мощность: 3 Вт
Размеры стекла: 329×118 мм
Размеры светильника: 355×145×20 мм
Степень защиты: IP30
Тип аккумуляторных батарей: никель-надмиевые 1.2 В
Время работы от аккумулятора: 90 минут
Материал корпуса: алюминиевый сплав

74-0120 «К эвакуационному выходу налево вниз»



Способ крепления: настенный, подвесной
Исполнение: односторонний
Номинальное напряжение: 180-240 В, 50/60 Гц
Количество светодиодов в светильнике: 6 шт.
Мощность: 3 Вт
Размеры стекла: 329×118 мм
Размеры светильника: 355×145×20 мм
Степень защиты: IP30
Тип аккумуляторных батарей: никель-надмиевые 1.2 В
Время работы от аккумулятора: 90 минут
Материал корпуса: алюминиевый сплав

74-0130 «К эвакуационному выходу направо вниз»



Способ крепления: настенный, подвесной
Исполнение: односторонний
Номинальное напряжение: 180-240 В, 50/60 Гц
Количество светодиодов в светильнике: 6 шт.
Мощность: 3 Вт
Размеры стекла: 329×118 мм
Размеры светильника: 355×145×20 мм
Степень защиты: IP30
Тип аккумуляторных батарей: никель-надмиевые 1.2 В
Время работы от аккумулятора: 90 минут
Материал корпуса: алюминиевый сплав

74-0140 «К эвакуационному выходу направо вверх»



Способ крепления: настенный, подвесной
Исполнение: односторонний
Номинальное напряжение: 180-240 В, 50/60 Гц
Количество светодиодов в светильнике: 6 шт.
Мощность: 3 Вт
Размеры стекла: 329×118 мм
Размеры светильника: 355×145×20 мм
Степень защиты: IP30
Тип аккумуляторных батарей: никель-надмиевые 1.2 В
Время работы от аккумулятора: 90 минут
Материал корпуса: алюминиевый сплав

Наклейки для аварийного светильника

74-0030-1 «ВЫХОД EXIT в дверь вправо»



Наклейка для прозрачного аварийного светильника (Арт.: 74-0001), размером 120×320 мм. Наклейка выполнена из литой цветной пленки, которая имеет долгий срок службы и защиту от выцветания.

74-0040-1 «ВЫХОД EXIT влево»



Наклейка для прозрачного аварийного светильника (Арт.: 74-0001), размером 120×320 мм. Наклейка выполнена из литой цветной пленки, которая имеет долгий срок службы и защиту от выцветания.

74-0070-1 «ПК»



Наклейка для прозрачного аварийного светильника (Арт.: 74-0001), размером 120×320 мм. Наклейка выполнена из литой цветной пленки, которая имеет долгий срок службы и защиту от выцветания.

74-0080-1 «ПГ»



Наклейка для прозрачного аварийного светильника (Арт.: 74-0001), размером 120×320 мм. Наклейка выполнена из литой цветной пленки, которая имеет долгий срок службы и защиту от выцветания.

74-0100-1 Наклейка «ВЫХОД»



Наклейка для прозрачного аварийного светильника (Арт.: 74-0001), размером 120×320 мм. Наклейка выполнена из литой цветной пленки, которая имеет долгий срок службы и защиту от выцветания.

74-0110-1 «Направление к эв. выходу налево вверх»



Наклейка для прозрачного аварийного светильника (Арт.: 74-0001), размером 120×320 мм. Наклейка выполнена из литой цветной пленки, которая имеет долгий срок службы и защиту от выцветания.

74-0120-1 «Направление к эв. выходу налево вниз»



Наклейка для прозрачного аварийного светильника (Арт.: 74-0001), размером 120×320 мм. Наклейка выполнена из литой цветной пленки, которая имеет долгий срок службы и защиту от выцветания.

74-0130-1 «Направление к эв. выходу направо вниз»



Наклейка для прозрачного аварийного светильника (Арт.: 74-0001), размером 120×320 мм. Наклейка выполнена из литой цветной пленки, которая имеет долгий срок службы и защиту от выцветания.

74-0140-1 «Направление к эв. выходу направо вверх»



Наклейка для прозрачного аварийного светильника (Арт.: 74-0001), размером 120×320 мм. Наклейка выполнена из литой цветной пленки, которая имеет долгий срок службы и защиту от выцветания.

70-0501

Термометр электронный с дистанционным датчиком измерения температуры REXANT



Термометр электронный REXANT с дистанционным датчиком измерения температуры. Термометр экономичен и прост в эксплуатации, имеет небольшие размеры, простой дизайн и большой дисплей. Выносной датчик дает ряд преимуществ, например можно измерить температуру за окном квартиры, или воды в аквариуме.

- Единицы измерения температуры: °C
- Диапазон рабочих температур: от -50°C до +120°C
- Размеры термометра: 48 × 29 × 13 мм
- Электропитание - Батарея типа AG13 1.5 В 1 шт.
- Упаковка - Цветная картонная коробка
- Длина провода выносного датчика - 1 м

70-0505

Термометр электронный REXANT комнатно-уличный с часами



Термометр электронный REXANT комнатно – уличный с часами способен одновременно измерять два значения температуры воздуха: в помещении и на улице (с помощью дистанционного датчика). Оснащен часами. Имеет настольную подставку и отверстие для крепежа на стену.

- Единицы измерения температуры: °C / °F
- Два формата отображения времени на часах: 12 ч / 24 ч

- Диапазон рабочих температур термометра в помещении: от -10 °C до +50 °C (от +14 °F до +122 °F)
- Диапазон рабочих температур внешнего датчика: от -50 °C до +70 °C (от -58 °F до +158 °F)
- Размеры термометра: 58 × 40 × 13 мм
- Электропитание - Батарея типа AG13 1.5 В 1 шт.
- Упаковка - Цветная картонная коробка
- Длина провода выносного датчика - 1 м

70-0511

Термогигрометр комнатный с часами и функцией будильника REXANT



Термогигрометр комнатный с часами и функцией будильника REXANT предназначен для измерения показаний температуры и влажности в помещении, имеет часы и функцию будильника. Регистрирует в памяти максимальное и минимальное значения температуры. Имеет настольную подставку.

- Единицы измерения температуры: °C / °F
- Регистрация максимального и минимального значений температуры

- Два формата отображения времени на часах: 12 ч / 24 ч
- Функция будильника
- Отображение уровня относительного комфорта в помещении
- Диапазон рабочих температур: от -10 °C до +50 °C (от +14 °F до +122 °F)
- Диапазон относительной влажности: от 10% до 99%
- Размеры термогигрометра: 82 × 70 × 20 мм
- Электропитание - Батарея типа AAA 1.5 В 1 шт.
- Упаковка - Блister + Цветная этикетка

70-0515

Термогигрометр комнатно-уличный REXANT



Термогигрометр комнатно-уличный REXANT для измерения показаний температуры внутри и снаружи помещения и внутренней влажности. Регистрирует в памяти максимальное и минимальное значения внешней и внутренней температуры. Имеет настольную подставку.

- Единицы измерения температуры: °C / °F
- Регистрация максимального и минимального значений температуры

- Отображение уровня относительного комфорта в помещении
- Диапазон рабочих температур термогигрометра: от -10°C до +50°C (от +14°F до +122°F)
- Диапазон рабочих температур внешнего датчика: от -50°C до +70°C (от -58°F до +194°F)
- Диапазон относительной влажности в помещении: от 20% до 90%
- Размеры термогигрометра: 82×70×20 мм
- Электропитание - Батарея типа AAA 1.5 В 1 шт.
- Упаковка - Блister + Цветная этикетка
- Длина провода выносного датчика - 1 м

70-0519

Метеостанция комнатная REXANT



Комнатная метеостанция REXANT предназначена для измерения показаний температуры и влажности в помещении, имеет часы, календарь и функцию будильника. Регистрирует в памяти максимальное и минимальное значения температуры и влажности. Графически отображает общий уровень комфорта в помещении. Имеет настольную подставку и отверстие для крепежа на стену. Имеет кнопку сброса параметров RESET.

- Единицы измерения температуры: °C / °F
- Регистрация максимального и минимального значений температуры

- Два формата отображения времени на часах: 12 ч / 24 ч
- Календарь (день, месяц)
- Будильник
- Отображение уровня относительного комфорта в помещении
- Диапазон рабочих температур: от -10 °C до +50 °C (от +14 °F до +122 °F)
- Диапазон относительной влажности: от 20% до 99%
- Размеры метеостанции: 82 × 70 × 20 мм
- Электропитание - Батарея типа AAA 1.5 В 2 шт.
- Упаковка - Блister + Цветная этикетка

Метеостанции и термометры

70-0520 Метеостанция комнатная REXANT rx-108



- Отображение температуры и относительной влажности в помещении
- Переключение единиц отображения температуры °C / °F
- Сохранение в памяти МАКС/МИН. значений температуры в помещении
- Отображение комфортного уровня
- Появление значка при температуре в помещении 18°С 25°С и относительной влажности в помещении 40% 65%
- Появление значка при других значениях температуры и относительной влажности в помещении.

70-0540 Цифровой термометр (термошуп) gx-300

Данный цифровой термометр выполнен в виде карандаша, его отличает широкая область применения, низкое потребление энергии, высокая стабильность работы, высокая точность, компактность и простота в обращении. Прекрасно подходит для измерения температуры напитков, молока, кофе, пищевых продуктов.

- Диапазон измеряемых температур: -50°С +300°С (-58°F +572°F)
- Погрешность измерения: 0,1°С/°F
- Питание: батарейка 1,5 В (LR44) × 1



70-0592 Электронный термометр с часами и беспроводным выносным датчиком



Электронный термометр с часами и беспроводным выносным датчиком предназначен для измерения показаний температуры внутри и снаружи помещения одновременно. Выносной датчик имеет монитор с показаниями значений температуры, и отверстие для крепления на стену, что упрощает использование прибора в быту.

- Единицы измерения температуры: °C / °F
- Цвет подсветки: синий
- Регистрация максимального и минимального значений температуры

- Диапазон рабочих температур термометра: от 0°С до +50°С (от +14°F до +122°F)
- Диапазон рабочих температур внешнего датчика: от -40°С до +70°С (от -58°F до +194°F)
- Электропитание:
 - Термометр - 2xAAA
 - Выносной датчик - 2xAAA
- Упаковка: Блister + Цветная этикетка

70-0595 Метеостанция с беспроводным выносным датчиком



Метеостанция REXANT с беспроводным внешним датчиком предназначена для измерения показаний температуры внутри и снаружи помещения одновременно. Выносной датчик имеет монитор с показаниями значений температуры, и отверстие для крепления на стену, что упрощает использование прибора в быту.

- Единицы измерения температуры: °C / °F
- Цвет подсветки - синий
- Регистрация максимального и минимального значений температуры

- Календарь (число, день, месяц)
- Диапазон рабочих температур метеостанции: от 0°С до +50°С (от +14°F до +122°F)
- Диапазон рабочих температур внешнего датчика: от -40°С до +70°С (от -58°F до +194°F)
- Электропитание:
 - Метеостанция - 3xAAA
 - Выносной датчик - 2xAAA
- Упаковка - Блister + Цветная этикетка

Часы

70-0530 Цифровые часы с таймером обратного отсчета gx-100a



- Часы с таймером обратного отсчета
- Максимальное значение таймера: 99 минут 59 секунд
- Формат времени: 12 ч/24 ч. (возможность переключения)
- 2 варианта установки: [1] с помощью магнита [2] настольный
- Питание: батарейка 1,5 В (AAA) × 1

ДВЕРНЫЕ ЗВОНКИ

Беспроводные звонки REXANT

73-0010 Беспроводной дверной звонок RX-1



Удобное решение для использования в квартире, на даче, в офисе. Звонок легко устанавливается менее чем за 2 минуты. Состоит из 2-х частей: передающей (кнопка вызова) и принимающей (динамик).
Водонепроницаемая кнопка
Регулировка громкости (4 уровня)
36 мелодий на выбор
Дальность действия: 100 м
Частота: 433 МГц
Мощность: < 5 Вт
Питание: кнопка вызова – 23 А, динамик
Комплектация:
Кнопка вызова – 1 шт.
Динамик – 1 шт.
Батарея 23 А – 1 шт.

73-0020 Беспроводной дверной звонок RX-2



Удобное решение для использования в квартире, на даче, в офисе. Звонок легко устанавливается менее чем за 2 минуты. Состоит он из 2-х частей: передающей (кнопка вызова) и принимающей (динамик).
Водонепроницаемая кнопка
Регулировка громкости (4 уровня)
36 мелодий на выбор
Дальность действия: 100 м
Частота: 433 МГц
Мощность: < 5 Вт
Питание: кнопка вызова – 23 А, динамик
Комплектация:
Кнопка вызова – 1 шт.
Динамик – 1 шт.
Батарея 23 А – 1 шт.

73-0030 Беспроводной дверной звонок RX-3



Удобное решение для использования в квартире, на даче, в офисе. Звонок легко устанавливается менее чем за 2 минуты. Состоит он из 2-х частей: передающей (кнопка вызова) и принимающей (динамик).
Водонепроницаемая кнопка
Регулировка громкости (4 уровня)
36 мелодий на выбор
Дальность действия: 100 м
Частота: 433 МГц
Мощность: < 5 Вт
Питание: кнопка вызова – 23 А, динамик
Комплектация:
Кнопка вызова – 1 шт.
Динамик – 1 шт.
Батарея 23 А – 1 шт.

73-0040 Звонок с двумя кнопками вызова RX-4



Беспроводной звонок – это удобное решение для использования в квартире, на даче, в офисе. Звонок легко устанавливается менее чем за 2 минуты. Состоит он из 2-х частей: передающей (динамик) и принимающей (динамик).
Водонепроницаемая кнопка
Регулировка громкости (4 уровня)
36 мелодий на выбор
Дальность действия: 100 м
Частота: 433 МГц
Мощность: < 5 Вт
Питание: кнопка вызова – 23 А, динамик
Комплектация:
Кнопка вызова – 2 шт.
Динамик – 1 шт.
Батарея 23 А – 1 шт.

73-0050 Звонок с двумя вызывными панелями RX-5



Модель с расширенными функциями. Наличие 2-х приемников позволит применять звонок как в большом здании, так и в загородном доме с 2-мя строениями.
Водонепроницаемая кнопка
Регулировка громкости (4 уровня)
36 мелодий на выбор
Дальность действия: 80 м
Частота: 433 МГц
Мощность: < 5 Вт
Питание: кнопка вызова – 23 А, динамик
Комплектация:
Кнопка вызова – 1 шт.
Динамик – 2 шт.
Батарея 23 А – 2 шт.

73-0060 Беспроводной дверной звонок 220 В RX-6



Данная модель идеально подойдет для семей с маленькими детьми, звонок может быть установлен в любом месте, где есть розетка. Регулировка громкости и световая индикация не даст потревожить сон вашего ребенка.
Водонепроницаемая кнопка
Регулировка громкости (4 уровня)
36 мелодий на выбор
Дальность действия: 80 м
Частота: 433 МГц
Мощность: < 5 Вт
Питание: кнопка вызова – 23 А, динамик
Комплектация:
Кнопка вызова – 1 шт.
Динамик – 1 шт (220 вольт)
Батарея 23 А – 1 шт.

Проводные звонки REXANT

73-0100 Звонок электрический 220 В



Электрический звонок проводной без кнопки. Сфера применения: для подачи звукового сигнала в жилых, служебных и общественных помещениях. Количество мелодий 1
Цвет Мягкий белый
Материал изделия ABS-пластик
Степень защиты IP20
Высота, 98 мм Ширина, 35 мм Длина, 75 мм
Масса, 0,083 кг
Номинальное напряжение, В 220
Гарантийный срок, 12 мес

73-0110 Звонок 220 вольт с регулятором громкости



Электрический звонок проводной без кнопки. Сфера применения: для подачи звукового сигнала в жилых, служебных и общественных помещениях.
Количество мелодий 1
Цвет Мягкий белый
Материал изделия ABS-пластик
Степень защиты IP20
Высота, 98 мм Ширина, 35 мм Длина, 75 мм
Масса, 0,085 кг
Гарантийный срок, 12 мес

ВЕСЫ REXANT

72-1000 Электронные весы 0.01–100 г



Карманные электронные весы 0.1–100 г
 Предел взвешивания: 100 г
 Точность 0.01 г
 Единицы измерения: граммы, унции, караты
 Автоматическая калибровка
 Функция автоматического отключения
 30 сек
 Функция учета веса тары
 Защита от перегрузки
 Платформа из нержавеющей стали.

72-1001 Электронные весы 0.01–200 г



Карманные электронные весы 0.1–200 г
 Предел взвешивания: 200 г
 Точность 0.01 г
 Единицы измерения: граммы, унции, караты
 Автоматическая калибровка
 Функция автоматического отключения
 30 сек
 Функция учета веса тары
 Защита от перегрузки
 Платформа из нержавеющей стали.

72-1002 Электронные весы 0.01–500 г



Карманные электронные весы 0.1–500 г
 Предел взвешивания: 500 г
 Точность 0.01 г
 Единицы измерения: граммы, унции, караты
 Автоматическая калибровка
 Функция автоматического отключения
 30 сек
 Функция учета веса тары
 Защита от перегрузки
 Платформа из нержавеющей стали.

72-1003 Электронные весы от 1 г до 5 кг



Питание: батарейки AAA – 2 шт
 в комплекте
 Предел взвешивания: 50 кг
 Точность взвешивания: 10 г
 Выбор единиц измерения
 Запоминание веса тары
 Автовыключение при отсутствии
 взвешивания

72-1004 Бытовые весы до 5 кг с чашей



Бытовые весы Rexant предназначены для измерения с высокой точностью массы грузов (продукты, мелкие бытовые предметы, жидкости и т.д.) в домашних условиях. Весы просты в использовании, имеют съемную чашу для слива жидкостей. Чашу можно подвергать обработке водой. Предел взвешивания до 5 кг
 Точность взвешивания 1 г
 Элемент питания 2*AA

72-1100 Ручные электронные весы безмен до 50 кг



Безмен электронный для багажа
 Характеристики
 Предел взвешивания – 50 кг
 Точность взвешивания – 10 г
 Выбор единиц измерения
 Запоминание веса тары
 Автовыключение при отсутствии
 взвешивания

72-1101 Ручн. эл. весы безмен для багажа до 50 кг



Безмен электронный для багажа
 Предел взвешивания – 50 кг
 Точность взвешивания – 10 г
 Выбор единиц измерения
 Запоминание веса тары
 Автовыключение при отсутствии
 взвешивания

72-1102 Механический безмен до 12 кг



Питание: батарейки AAA – 2 шт
 в комплекте
 Предел взвешивания – 50 кг
 Точность взвешивания – 10 г
 Выбор единиц измерения
 Запоминание веса тары
 Автовыключение при отсутствии
 взвешивания

72-1103 Механический безмен до 50 кг



Питание: батарейки AAA – 2 шт
 в комплекте
 Предел взвешивания – 50 кг
 Точность взвешивания – 10 г
 Выбор единиц измерения
 Запоминание веса тары
 Автовыключение при отсутствии
 взвешивания

72-1200 Напольные весы до 180 кг



Весы предназначены для использования в бытовых условиях. Продуманная конструкция весов гарантирует пользователю удобство и безопасность. Элегантный дизайн, надежность и безопасность позволяют использовать не только дома, но и в гостиницах, саунах, бассейнах.
 Предел взвешивания 180 кг
 Точность взвешивания 100 грамм
 Диаметр весов 32 см
 Толщина стекла 6 мм
 Элемент питания CR2032

ПУЛЬТЫ УНИВЕРСАЛЬНЫЕ

Пульты универсальные REXANT для телевизора

WWW.REXANT.INFO • WWW.REXANT.RU • WWW.PROSINVEST.SU

38-0001

Пульт для телевизора RX-951



Универсальный пульт для телевизора модель RX-9513

- Универсальный пульт для телевизора отличается простотой в использовании, и совместим с большинством марок и моделей современных телевизоров таких как: TOSHIBA, PHILIPS, SANYO, SHARP, HITACHI, NEC, SAMSUNG, SONY, LG, PANASONIC.
- Универсальный пульт поддерживает такие функции, как меню, настройки, стандартные настройки, субтитры, канал, громкость, язык и т.д. что обеспечивает максимально полное и удобное управление телевизором.
- Имеет низкое энергопотребление, удобен и прост в настройке.

38-0005

Пульт для телевизора RX-952



Универсальный пульт для телевизора модель RX-9514

- Универсальный пульт для телевизора отличается простотой в использовании, и совместим с большинством марок и моделей современных телевизоров таких как: NEC, AIIWA, LG, SAMSUNG, SONY, PHILIPS, SANYO, PANASONIC, GLODSTAR, SHARP, TOSHIBA.
- Универсальный пульт поддерживает такие функции, как меню, настройки, стандартные настройки, субтитры, канал, громкость, язык и т.д. что обеспечивает максимально полное и удобное управление телевизором.
- Имеет низкое энергопотребление, удобен и прост в настройке.

38-0011

Пульт для телевизора RX-707E



Универсальный пульт для телевизора модель RX-707E

- Универсальный пульт для телевизора отличается простотой в использовании, и совместим с большинством марок и моделей современных телевизоров таких как: VESTEL, GRUNDIG, SHIVAKI, AKIRA, DAEWOO, KONKA, PRIMA, JVC, THOMSON, HISENSE, TCL, SHARPS, ONY, PANASONIC, SANYO, HITACHI, TOSHIBA, PHILIPS, LG, SAMSUNG, ERISSEN, FUNAI, CHANGHONG, AIIWA, SKYWORTH.
- Универсальный пульт поддерживает такие функции, как меню, настройки, стандартные настройки, субтитры, канал, громкость, язык и т.д. что обеспечивает максимально полное и удобное управление телевизором.
- Имеет низкое энергопотребление, удобен и прост в настройке.

38-0015

Пульт для телевизора RX-E877



Универсальный пульт для телевизора модель REXANT RX-E877

- Универсальный пульт для телевизора отличается простотой в использовании, и совместим с большинством марок и моделей современных телевизоров таких как: TOSHIBA, PHILIPS, SANYO, SHARP, HITACHI, NEC, SAMSUNG, SONY, LG, PANASONIC, LCD
- Универсальный пульт поддерживает такие функции, как меню, настройки, стандартные настройки, субтитры, канал, громкость, язык и т.д. что обеспечивает максимально полное и удобное управление телевизором.
- Имеет низкое энергопотребление, удобен и прост в настройке.

38-0025

Пульт для телевизора RX-188



Универсальный пульт для телевизора модель REXANT RX-188

- Универсальный пульт для телевизора отличается простотой в использовании, и совместим с большинством марок и моделей современных телевизоров.
- Универсальный пульт поддерживает такие функции, как меню, настройки, стандартные настройки, субтитры, канал, громкость, язык и т.д. что обеспечивает максимально полное и удобное управление телевизором.
- Имеет низкое энергопотребление, удобен и прост в настройке.

38-0030

Пульт с функцией SMART TV ST-01



Удобный и функциональный пульт для SMART телевизоров. Работает со следующими моделями: SHARP, SONY, PANASONIC, SANYO, HITACHI, TOSHIBA, PHILIPS, LS, SAMSUNG, HAIR, PIONEER И Т.Д

ПУЛЬТЫ УНИВЕРСАЛЬНЫЕ

Пульт универсальный для ресиверов

38-0035

Пульт для ресиверов Триколор ТВ



Пульт для ресиверов Триколор ТВ GS8306 подходит к следующей аппаратуре:
Триколор спутниковый ресивер DRS-8305
General Satellite спутниковый ресивер GS B211
General Satellite спутниковый ресивер GS E501
General Satellite спутниковый ресивер GS U210CI B
General Satellite спутниковый ресивер GS U501 S/B FULL HD
General Satellite спутниковый ресивер GS U510
General Satellite спутниковый ресивер GS-8305
General Satellite спутниковый ресивер GS-8306B
General Satellite спутниковый ресивер GS-8306S
General Satellite спутниковый ресивер GS-8307
General Satellite спутниковый ресивер GS-C591
General Satellite спутниковый ресивер GS-E501

Пульты универсальные для шлагбаумов и ворот

38-0200

Пульт 433,92 МГц RX-001



Четырехнальный универсальный пульт дистанционного управления.
Заменяет пульты: CAME: TOP432EE, TOP432SA, TOP434SA, TOP432NA, TOP434NA, TAM432SA; Beninca LOT2WMS;
Nice - серия FLO (FLO1, FLO2, FLO4), Very VE; Jolly Open 2, Jolly Open 4 (Jolly Open), Apollo-C; Ditec GOL4C; Doorhun, Milo, BFT
Roger R80/TX12R, Marantec D212, Digital 313, Digital 302, Digital 304 (433 МГц); Dea 623; GSN

38-0210

Пульт 285-869 МГц RX-002



Четырехнальный универсальный пульт дистанционного управления 285MHz-869 МГц.
Заменяет пульты CAME: TOP432EE, TOP432SA, TOP434SA, TOP432NA, TOP434NA, TAM432SA; Beninca LOT2WMS;
Nice - серия FLO (FLO1, FLO2, FLO4), Very VE; Jolly Open 2, Jolly Open 4 (Jolly Open), Apollo-C; Ditec GOL4C;
Roger R80/TX12R, Marantec D212, Digital 313, Digital 302, Digital 304 (433 МГц); Dea 623; GSN

Пульт универсальный для кондиционера

38-0101

Пульт REXANT RX-100AII



Универсальный пульт для кондиционера REXANT RX-100AII подходит к более 1000 моделей кондиционеров различных кондиционеров.
● Удобен и практичен в использовании.
● Простая настройка
● Широкий функционал

38-0220

Пульт 433,92 МГц PC-001



Четырехнальный универсальный пульт дистанционного управления: CAME: TOP432EE, TOP432SA, TOP434SA, TOP432NA, TOP434NA, TAM432SA; Beninca LOT2WMS;
Nice - серия FLO (FLO1, FLO2, FLO4), Very VE; Jolly Open 2, Jolly Open 4 (Jolly Open), Apollo-C; Ditec GOL4C; Doorhun, Milo, BFT
Roger R80/TX12R, Marantec D212, Digital 313, Digital 302, Digital 304 (433 МГц); Dea 623; GSN

ФОНАРИ

Повседневные фонари

WWW.REXANT.INFO • WWW.REXANT.RU • WWW.PROCONNECT.SU

75-0111 Повседневный фонарь REXANT gx-105



Светодиод: 1 Вт
Питание: 3×AAA
Размер: ø31×105 мм
Вес: 72 г

75-0114 Повседневный фонарь REXANT gx-89



Светодиод: 9 LED
Питание: 3×AAA
Размер: ø89×26 мм

75-0119 Фонарь PROCONNECT pc-200



Светодиод: 24 LED
Питание: 4×AAA
Размер: ø200×50×22 мм
Крепление: неодимовый магнит или крючок

75-0121 Повседневный фонарь REXANT gx-227

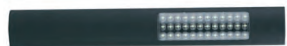

Светодиод: 24 LED + 0,5 Вт
Питание: 4×AAA
Размер: ø227×28×21 мм
Вес: 66 г
Крепление: неодимовый магнит

75-0136 Динамо фонарь PROCONNECT



Светодиод: 2 LED
Питание: Динамо
Размер: ø109×95×28 мм
Вес: 68 г

75-0140 Повседневный фонарь PROCONNECT pc-96



Светодиод: 9 LED
Питание: 2×AAA
Размер: ø95×30 мм

75-0113 Повседневный фонарь REXANT gx-88



Светодиод: 9 LED
Питание: 3×AAA
Размер: ø88×26 мм

75-0115 Повседневный фонарь REXANT gx-99



Светодиод: 8 LED
Питание: 1×AA
Размер: ø89×26 мм

75-0120 Повседневный фонарь PROCONNECT pc-95



Светодиод: 24+3 LED
Питание: 3×AAA
Размер: ø95×60×33 мм
Вес: 89 г
Крепление: неодимовый магнит или крючок

75-0122 Повседневный фонарь REXANT gx-205



Светодиод: 24 LED + 0,5 Вт
Питание: 4×AAA
Размер: ø205×28×21 мм
Вес: 58 г
Крепление: неодимовый магнит

75-0138 Фонарь PROCONNECT pc-192



Режим работы: 1 (постоянный свет)
Размер: 195 × 50 мм
Светодиод: 3 × LED
Питание: 3 × D
Масса: 66 г

Универсальные фонари

75-0135 Универсальный на шею REXANT gx-3a



Светодиод: 2 LED
Питание: 3×AAA
Размер: ø100×30×160 мм
Вес: 57 г

Фонари тактические

75-0100 Фонарь алюминиевый REXANT 3W RX-2A



Светодиод: 3 Вт Cree
Питание: 3×AAA
Размер: ø36×195 мм
Вес: 108 г

75-0102 Фонарь алюминиевый REXANT 3W RX-4D



Светодиод: 3 Вт Cree
Питание: 2×C
Размер: ø56×292 мм
Вес: 288 г

Фонари zoom

75-0103 Фонарь zoom REXANT 2c



Светодиод: 3 Вт, 150 Lumen
Питание: 2×C
Размер: ø42×160 мм
Вес: 173 г

75-0105 Фонарь zoom REXANT 3d



Светодиод: 3 Вт, 150 Lumen
Питание: 3×D
Размер: ø53×260 мм
Вес: 412 г

ФОНАРИ

Фонари для самообороны

75-0106 Фонарь для самообороны REXANT gx-440



Светодиод: 3 Вт, 120 Lumen
Питание: 3×AAA
Размер: ø32×440 мм
Вес: 400 г

75-0107 Фонарь для самообороны REXANT gx-410



Светодиод: 3 Вт, 120 Lumen
Питание: 3×С
Размер: ø34×410 мм
Вес: 323 г

75-0108 Фонарь для самообороны REXANT gx-270

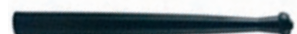

Светодиод: 3 Вт, 120 Lumen
Питание: 3×AA
Размер: ø23×270 мм
Вес: 151 г

75-0110 Фонарь для самообороны REXANT gx-310



Светодиод: 3 Вт, 120 Lumen
Питание: 3×AAA
Размер: ø32×310 (410) мм
Вес: 470 г

Налобные фонари

75-0131 Налобный фонарь REXANT gx-02



Светодиод: 3 Вт
Питание: 3×AAA

75-0130 Налобный фонарь REXANT gx-01



Светодиод: 3 Вт +3 Вт CREE
Питание: 3×AAA

75-0132 Налобный фонарь REXANT gx-03



Светодиод: 3 Вт +3 Вт CREE
Питание: 3×AAA

75-0133 Налобный фонарь REXANT gx-04



Светодиод: 3 Вт
Питание: 3×AAA

75-0134 Налобные фонарь PROCONNECT pc-02



Светодиод: 8 LED
Питание: 3×AAA

Фонари для кемпинга

75-0127 Фонарь для кемпинга PROCONNECT pc-160



етодиод: 1 Вт
итание: 3×AA
змер: ø75×160 мм
с: 105 г

75-0126 Фонарь для кемпинга PROCONNECT pc-170



Светодиод: 3 Вт
Питание: 3×AA
Размер: ø75×170 мм
Вес: 135 г

75-0128 Фонарь для кемпинга PROCONNECT pc-126



етодиод: 11 LED
итание: 3×AA
змер: ø68×46×126 мм

Фонари-брелоки

75-0117 Фонарь брелок REXANT gx-130



Светодиод: 8 LED
Питание: 1×AA
Размер: ø93×19 мм
Вес: 23 г

УМНЫЕ РОЗЕТКИ

Розетки с пультом REXANT

С помощью этого набора можно включать или выключать вентилятор, торшер, любимое радио, а также, с помощью функции управления группой устройств, одновременно выключить все приборы, например при выходе из дома. Просто вставьте в розетку устройство. Далее подключите шнур питания вашего освещения или устройства в приемник (максимум 2640 Вт на приемник). Используйте пульт дистанционного управления, который прилагается в комплекте. Используйте этот стартовый набор, чтобы дистанционно включать и выключать освещение и бытовую технику.

Класс защиты, IP 23 Пульт дистанционного управления
Количество приемных устройств в комплекте, шт 1
Максимальная мощность нагрузки, Вт 2640
Радиус действия, м 30
Тип индивидуальной упаковки блистер
Цвет корпуса белый
Гарантийный талон Да

10-6020 Беспроводная розетка с пультом гх-001



В набор входят 1 радиоадаптер для розеток и трехканальный пульт дистанционного управления с функцией выключения группы.

10-6025 Беспроводная розетка с пультом гх-002



В набор входят 2 радиоадаптера для розеток и трехканальный пульт дистанционного управления с функцией

10-6030 Беспроводная розетка с пультом гх-003



В набор входят 3 радиоадаптера для розеток и трехканальный пульт дистанционного управления с функцией выключения группы.

Розетки-таймеры REXANT

Розетки с таймером необходимы для включения и выключения электрических приборов в Ваше отсутствие.

11-6001 Розетка с механическим таймером RX - 21



Для включения и выключения домашних электрических приборов. Задание программ осуществляется с помощью механического программного диска.

Тип таймера - суточный, механический
Шаг таймера - 30 минут
Максимальная нагрузка - 3500 Вт
Ток - 16 А
Степень защиты - IP20
Напряжение - 230 В
Частота - 50 Гц

11-6005 Розетка с механическим таймером RX - 28



Для включения и выключения домашних электрических приборов. Задание программ осуществляется с помощью механического программного диска.

Тип таймера - суточный, механический
Шаг таймера - 15 минут
Максимальная нагрузка - 3500 Вт
Ток - 16 А
Степень защиты - IP20
Напряжение - 230 В
Частота - 50 Гц

11-6010 Розетка с электронным таймером RX - 31 А



Розетка с электронным таймером REXANT RX - предназначена для подключения бытовых и промышленных приборов большой мощности: утюги, calorifеры, светильники большой мощности, прожектора уличного освещения, электронапты и т.д.

Тип таймера - недельный, электронный
Шаг - 1 минута
Максимальная нагрузка - 3500 Вт / 16 А
Степень защиты - IP20
Точность хода - 1 минута в месяц
Работа от встроенного аккумулятора - не менее 100 ч



УСТРОЙСТВА ДЛЯ БОРЬБЫ С ВРЕДИТЕЛЯМИ

WWW.REXANT.INFO • WWW.REXANT.RU • WWW.PROSINVEST.SU



Устройства для борьбы с вредителями

71-0007

Садовый отпугиватель кротов



Работа от солнечной батареи
Большая солнечная панель 60×60
Пластик ABS + алюминий
Частота: 400 Гц
Радиус работы: до 30 м

71-0022

Садовый отпугиватель кротов



Два мотора: вибро и ультразвук
Работа от 4-х батареек типа LR20 (D)
Пластик ABS + алюминий
Частота: 400 Гц
Радиус работы: до 35 м

71-0017

Садовый отпугиватель кротов



Работа от солнечной батареи
Пластик ABS
Частота: 400 Гц
Радиус работы: до 20 м
Экономичная модель

71-0012

Садовый отпугиватель кротов



Работа от 2-х батареек LR20 (D)
Пластик ABS
Частота: 400 Гц
Радиус работы: до 20 м

71-0005

Ультразвуковой отпугиватель тараканов



Работа от солнечной батареи
Большая солнечная панель 60×60
Пластик ABS + алюминий
Частота: 400 Гц
Радиус работы: до 30 м

71-0031

Ловушка для ос с у/ф лампой



Два мотора: вибро и ультразвук
Работа от 4-х батареек типа LR20 (D)
Пластик ABS + алюминий
Частота: 400 Гц
Радиус работы: до 35 м

УСТРОЙСТВА ДЛЯ БОРЬБЫ С ВРЕДИТЕЛЯМИ

Устройства для борьбы с вредителями

71-0011 Ультразвуковой отпугиватель муравьев



Работа от сети: 220 В
Пластик ABS
Частота: 30 кГц
Площадь работы: до 30 м²

71-0014 Ультразвуковой отпугиватель комаров



Работа от сети: 220 В
Пластик ABS
Частота: 20 кГц
Площадь работы: до 30 м²

71-0021 Ультразвуковой отпугиватель комаров



Работа от 1-й батарейки CR2032
Частота: 7 кГц
Радиус работы: 3 м
Экономичная модель

71-0036 Антимоскитная лампа большая



Легко чистить
Алюминевый корпус
Две люминисцентные лампы
Мощность: 1 Вт
Напряжение сети: 800 В
Радиус работы: 60 м

70-0400 Мухобойка электрическая DUX 0400



Бесшумная работа
Легко чистить
Работа от 2-х батареек AA
Напряжение сети: 800 В

71-0016 Антимоскитная лампа малая

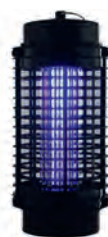

Бесшумная работа
Легко чистить
Пластик ABS
Кабель: 1,3 метра
Мощность: 1 Вт
Напряжение сети: 800 В
Радиус работы: до 30 м

71-0006 Уничтожитель насекомых



Предназначен для борьбы с летающими насекомыми в помещении
Питание: от сети 220 В

71-0039 Ультразвуковой отпугиватель



Инфракрасный датчик
Работа от 3-х батареек AA
Пластик ABS
Частота: 16 кГц
Уровень звука: до 90 дБ
Радиус работы: 15 м

71-0009 Отпугиватель вредителей



Бесшумная работа
Кабель: 1,3 м
Частота: 30-70 кГц
Радиус работы: 60 м

71-0028 Ультразвуковой отпугиватель грызунов



Работа от сети: 220 В
Пластик ABS
Частота: 30 кГц
Площадь работы: до 30 м²

71-0018 Ультразвуковой отпугиватель вредителей



Предназначен для отпугивания грызунов, пауков, муравьев
Работа от сети: 220 В
Один LED диод
Частота: 30 кГц
Площадь работы: до 30 м²

71-0049 Ультразвуковой отпугиватель собак



Воздействует посредством ультразвука или света. 3 режима работы: отпугивание, дрессировка, фонарик.
Радиус действия: 30 м
Питание: батарейка типа «Крона» 9 В 6LR61/6F22

ЗАМКИ

WWW.REXANT.INFO • WWW.REXANT.RU • WWW.PROCONNECT.SU



Замки

Навесной замок серия «Чугун»



Артикул	Размер, мм	В упаковке, шт.	В коробке, шт.
79-0003	32	1	180
79-0004	40	1	120
79-0005	50	1	60
79-0006	60	1	36
79-0007	75	1	36

ЧЕТЫРЕ  **СЕЗОНА**

Материал корпуса: чугун
 Материал дужки: сталь
 Тип замка: навесной
 Количество ключей в комплекте: 3 шт.
 Тип ключа: английский
 Тип механизма секретности: цилиндрический
 Автоматическое запирание: да

Навесной замок серия «Сталь»



Артикул	Размер, мм	В упаковке, шт.	В коробке, шт.
79-0033	30	1	180
79-0034	40	1	120
79-0035	50	1	60
79-0036	60	1	36
79-0037	70	1	36

ЧЕТЫРЕ  **СЕЗОНА**

Материал замка: сталь, цинк, хром, полимер.
 Тип замка: навесной
 Количество ключей в комплекте: 3 шт.
 Тип ключа: финский
 В открытом положении ключ не вынимается

ЗАМКИ

АЭРОЗОЛИ ДЛЯ ЭЛЕКТРОНИКИ

85-0001 DUST OFF пневматический очиститель



400 мл.
DUST OFF – пневматический очиститель высокого давления. Сжатый газ под высоким давлением при нажатии на клапанную головку интенсивно испаряется, очищая поверхности мощной газовой струей.

ПРИМЕНЕНИЕ: быстро, легко и безопасно удаляет пыль, ворс и другие частицы из оборудования любого типа. Разработан и рекомендуется для эффективной бесконтактной чистки чувствительного электронного оборудования и компонентов, устройств обработки данных, персональных компьютеров, оптических приборов, фотоаппаратных материалов, микроскопов и лабораторного оборудования. Используется везде, где необходимо удалить загрязнение не оставляя следов, при этом исключая опасность испортить покрытие. С помощью, прилагаемой в комплекте трубки – ненужные частицы сдуваются направленной струей газа. Хорошая альтернатива очищающим средствам на основе растворителей.

РЕКОМЕНДАЦИИ: распыляя, держите баллон вертикально! После многократного или продолжительного применения, дайте продукту некоторое время для восстановления внутреннего давления. Не трясите и не передвигайте баллон во время использования. Рекомендуется соблюдать обычные меры предосторожности для аэрозольных баллонов. Во избежание обморожения частей тела, не рекомендуется направлять струю сжатого газа на кожные покровы. Состав газа в баллоне существенно отличается от обычного воздуха, поэтому не рекомендуется вдыхать концентрированные пары азотола.

ОГНЕОПАСНО.

85-0002 CLEANER универсальный очиститель



400 мл.
CLEANER Rexant – универсальный очиститель. Аналог спиртобензиновой смеси из особо чистых ингредиентов. Деликатно очищает любое электронное, механическое и оптическое оборудование. Прекрасно удаляет жировые и масляные загрязнения, без воздействия на материалы. Быстро испаряется, не оставляя следов на обрабатываемых поверхностях.

ПРИМЕНЕНИЕ: превосходное средство для эффективной очистки различных поверхностей: печатные платы, контакты реле, компоненты и оборудование. Идеальное средство для очистки видео, Hi-Fi и CD оборудования. Очистка бытовой и промышленной электроники, компьютеров, вентиляторов. Промывка устройств точной механики: зубчатые передачи, подшипники, пружины, включая часовые механизмы. Оптическое оборудование: очистка стекол, линз, объективов. При монтаже и обслуживании волоконно-оптических кабелей (ВОЛС). Также очиститель успешно очищает резину и большинство пластиков, не воздействуя на эти материалы. Хорошо заменяет или дополняет ультразвуковую очистку или обезжиривание паром.

РЕКОМЕНДАЦИИ: баллон снабжен удлинительной трубкой для распыления в труднодоступных местах. Использование зубной щетки, жесткой кисти или ветоши помогает добиться наилучшего результата. КЛИШЕР испаряется очень быстро, поэтому после нанесения препарата процесс очистки не стоит затягивать.

ОГНЕОПАСНО.

85-0003 FLUX OFF очиститель печатных плат



400 мл.
FLUX OFF Rexant – сбалансированная смесь растворителей, быстро и надежно удаляющая флюкс и прочие загрязнения после пайки. ФЛЮКС-ОФФ удаляет масла, смазки, битумы, воски и другие нефтяные загрязнения. После испарения, средство не оставляет следов на обрабатываемых поверхностях.

ПРИМЕНЕНИЕ: превосходное средство для эффективной очистки печатных плат и электронных компонентов. Средство с успехом применяется при производстве и ремонте радиоэлектронной аппаратуры. Подготавливает поверхность к нанесению защитных лаков и улучшает их адгезию. **ВНИМАНИЕ!** Средство весьма активно. Может воздействовать на некоторые пластмассы и окрашенные поверхности. В сомнительных случаях испытайте на небольшом участке.

РЕКОМЕНДАЦИИ: баллон снабжен удлинительной трубкой для распыления в труднодоступных местах. Использование зубной щетки, жесткой кисти или ветоши помогает добиться наилучшего результата.

ОГНЕОПАСНО.

85-0004 LABEL OFF для удаления наклеек



150 мл.
LABEL OFF Rexant упрощает трудоемкий процесс удаления бумажных самоклеящихся этикеток с любых материалов, не повреждая поверхности.

ПРИМЕНЕНИЕ: нанесите средство на этикетку, выдержите 2-5 минут, пока она не впитается. Состав легко проникает через бумагу, и размягчает клей. Отделите этикетку, потянув за край, и сотрите остатки клея салфеткой, пропитанной средством. Если этикетку не удается снять целиком, обработайте ее еще раз. Некоторые этикетки имеют плотный поверхностный слой (ламинация или лак), который препятствует проникновению средства. Попробуйте предварительно отделить поверхностный слой.

ДРУГИЕ ПРИМЕНЕНИЯ: очистка механизмов устройств печати самоклеящихся этикеток (например, весы с устройством печати этикеток, принтеры). Очистка механизмов нанесения самоклеящихся этикеток. Отмывка грязи от скотча, битума, гудрона, масляных и восковых загрязнений. Средство хорошо удаляет загрязнения от жевательной резинки, научука, дегтя. Подходит для чистки различных поверхностей.

ОГНЕОПАСНО.

МОБИЛЬНЫЕ АКСЕССУАРЫ

АЗУ для телефонов и планшетов

16-0236 Автозарядка в прикуриватель USB



Выходное напряжение: 5 В
1×USB 1000 мА

16-0237 Автозарядка в прикуриватель 2×USB



Выходное напряжение: 5 В
2×USB 1000 мА

16-0242 Автозарядка с индикатором miniUSB



- входное напряжение 12 В
- выходное напряжение 5 В
- выходная сила тока 2000 мА
- подключаемый разъем miniUSB
- длина шнура – до 2 метров

16-0243 Автозарядка с индикатором microUSB



- входное напряжение 12 В
- выходное напряжение 5 В
- выходная сила тока 2000 мА
- подключаемый разъем micro USB
- длина витого шнура – до 2 метров

16-0245 Автозарядка в прикуриватель microUSB



- входное напряжение 12 В
- выходное напряжение 5 В
- выходная сила тока 2000 мА
- подключаемый разъем micro USB
- длина витого шнура – до 2 метров

18-1920 Автозарядка в прикуриватель 2×USB



Выходное напряжение: 5 В
1×USB 1000 мА

18-1921 Автозарядка в прикуриватель 2×USB



Выходное напряжение: 5 В
1×USB 1000 мА

18-1922 Автозарядка в прикуриватель 2×USB



Выходное напряжение: 5 В
1×USB 1000 мА

АЗУ для iPhone, iPad

16-0250 Автозарядка в прикуриватель microUSB



- входное напряжение 12-24 В
- выходное напряжение 5 В
- выходная сила тока 2000 мА
- подключаемый разъем micro USB
- длина витого шнура – до 1,2 метра

16-0251 Автозарядка в прикуриватель microUSB



- входное напряжение 12-24 В
- выходное напряжение 5 В
- выходная сила тока 1000 мА
- подключаемый разъем micro USB
- длина шнура – до 1,2 метра

16-0252 Автозарядка в прикуриватель для LG



- входное напряжение 12 В
- выходное напряжение 5 В
- выходная сила тока 700 мА
- совместимость: LG KG800/KG90

16-0253 Автозарядка в прикуриватель для NOKIA



- входное напряжение 12 В
- выходное напряжение 5 В
- выходная сила тока 700 мА
- совместимость: NOKIA 51**/32**/88**/6***
- длина шнура – 1,2 метра

16-0254 Автозарядка в прикуриватель для NOKIA



- входное напряжение 12-24 В
- выходное напряжение 5 В
- выходная сила тока 700 мА
- совместимость: NOKIA N90/6101
- длина шнура – 1,2 метра

16-0255 АЗУ в прикуриватель для SAMSUNG



- входное напряжение 12-24 В
- выходное напряжение 5 В
- выходная сила тока 700 мА
- совместимость: SAMSUNG D800
- длина шнура – 1,2 метра

АЗУ для iPhone, iPad

16-0256 АЗУ в прикуриватель для SAMSUNG



- входное напряжение 12-24 В
- выходное напряжение 5 В
- выходная сила тока 700 мА
- совместимость: SAMSUNG G600/D880
- длина витого шнура – 1,2 метра

16-0257 АЗУ в прикуриватель для Sony PSP



- входное напряжение – 12-24 В
- выходное напряжение – 5 В
- выходная сила тока – 1000 мА
- длина витого шнура – 1,2 метра

18-0140 АЗУ в прикуриватель для iPhone5/5S



- входное напряжение 12 В
- выходное напряжение 5 В
- выходная сила тока 1000 мА
- совместимость: iPhone 5, 5S

18-0144 АЗУ в прикуриватель для iPhone5/5S



- входное напряжение 12 В
- выходное напряжение 5 В
- выходная сила тока 1000 мА
- совместимость: iPhone 5, 5S

18-1193 Автозарядка в прикуриватель 2×USB



Выходное напряжение: 5 В
2×USB 1000 мА

АЗУ для видеорегистраторов, радар детекторов

16-0231 Автозарядка с индикатором



- входное напряжение 12 В
- выходное напряжение 12 В
- выходной разъем питания 2,1 мм
- длина витого шнура – 1,5 метра

16-0233 Автозарядка с индикатором



- входное напряжение 12 В
- выходное напряжение 12 В
- выходной разъем питания 2,1×5,5 мм
- длина витого шнура – 1,5 метра

16-0234 Автозарядка с индикатором



- входное напряжение 12 В
- выходное напряжение 12 В
- выходной разъем питания 2,5×5,5 мм
- длина витого шнура – 1,5 метра

16-0235 Автозарядка с индикатором



- входное напряжение 12 В
- выходное напряжение 12 В
- выходной разъем питания 1,4×3,4 мм
- длина витого шнура – 1,5 метра

16-0235-4 Автозарядка с индикатором



- входное напряжение 12 В
- выходное напряжение 12 В
- выходной разъем питания 1,4×3,4 мм
- длина витого шнура – 1,5 метра

Разветвители прикуривателя, переходники

16-0207 Разветвитель 1 гн, 2×USB



- входное напряжение - 12 В
- выходные напряжения USB порта - 5 В
- количество гнезд
- выходная сила тока USB - 1000 мА

16-0221 Разветвитель 3 гн, шнур



- входное напряжение - 12-24 В
- количество гнезд прикуривателя - 3 шт.

16-0222 Разветвитель 2 гн, шнур



- входное напряжение - 12-24 В
- количество гнезд прикуривателя - 2 шт.

16-0223 Разветвитель автоприкуривателя 2 гнезда



- входное напряжение - 12 В
- количество гнезд прикуривателя - 2 шт.
- длина витого шнура - 1,5 метра

16-0224 Разветвитель 3 гн, шнур



- входное напряжение - 12 В
- количество гнезд прикуривателя - 3 шт.
- длина витого шнура - 1,5 метра

16-0225 Разветвитель 2 гн, 2×USB, шнур



- входное напряжение - 12 В
- выходные напряжения USB порта - 5 В
- количество гнезд прикуривателя - 2 шт.
- длина витого шнура - 1,5 метра

16-0228 Разветвитель W228, 2 гн, 2×USB



- Модель W228 «Станан»
- входное напряжение - 12 В
- выходные напряжения USB порта - 5 В
- выходная сила тока USB - 1000 мА
- количество гнезд прикуривателя - 2 шт.
- количество гнезд USB - 2 шт.

16-0238 Разветвитель 2 гн, 1×USB



- входное напряжение - 12 В
- выходные напряжения USB порта - 5 В
- количество гнезд прикуривателя - 2 шт.
- выходная сила тока USB - 1000 мА
- количество гнезд USB - 1 шт.

Сетевые зарядные устройства для телефонов и планшетов

16-0239 Сетевое зарядное устройство USB 220 В



- входное напряжение 220 В
- выходное напряжение 5 В
- выходная сила тока 1000 мА

18-1184 Сетевое зарядное устройство 4×USB



- входное напряжение: 220 В
- выходное напряжение: 5 В
- выходная сила тока: 2×1000 мА + 2×2100 мА
- цвет: белый

18-1187 Автозарядка в прикуриватель 2×USB



- входное напряжение: 220 В
- выходное напряжение: 5 В
- выходная сила тока: 1000 мА+2100 мА
- цвет: белый

18-1197 Комплект СЗУ, АЗУ



- Комплектация:
- АС зарядное устройство
 - автомобильное зарядное устройство
 - микроUSB - USB кабель
 - переходник microUSB - 30 pin
- Выходное напряжение: 2100 мА/5В;
Напряжение АЗУ: DC 12V-24V;
Рабочее напряжение СЗУ: 110-240В;
Совместимость: iPad/iPhone3GS/4G, HTC

Сетевые зарядные устройства для телефонов и планшетов

16-0260 Сетевое зарядное устройство microUSB



Входное напряжение: AC 100-240 В,
Выходное напряжение: 5 В, макс 2500 мА
Длина шнура: 1,2 м
Цвет: черный

16-0260-1 Сетевое зарядное устройство microUSB



Входное напряжение: AC 100-240 В,
Выходное напряжение: 5 В, макс 1500 мА
Длина шнура: 1,2 м
Цвет: черный

16-0262 СЗУ для LG



Совместимость: NOKIA N90-6101
Входное напряжение: AC 220 В,
Выходное напряжение: 5 В, макс 700 мА
Длина шнура: 1,2 м
Цвет: черный

16-0261 СЗУ microUSB 220 В



Входное напряжение: AC 100-240 В,
Выходное напряжение: 5 В, макс 1000 мА
Длина шнура: 1,2 м
Цвет: черный

16-0264 СЗУ для NOKIA



Совместимость: NOKIA N90-6101
Входное напряжение: AC 220 В,
Выходное напряжение: 5 В, макс 700 мА
Длина шнура: 1,2 м
Цвет: черный

16-0263 СЗУ для SAMSUNG



Совместимость: SAMSUNG A300/A400/A800
Входное напряжение: AC 100-240 В,
Выходное напряжение: 5 В, макс 700 мА
Длина шнура: 1,2 м
Цвет: черный

16-0265 СЗУ для SAMSUNG



Совместимость: SAMSUNG D800
Входное напряжение: AC 220 В,
Выходное напряжение: 5 В, макс 700 мА
Длина шнура: 1,2 м
Цвет: черный

16-0266 СЗУ для SAMSUNG



Совместимость: SAMSUNG G600/D880
Входное напряжение: AC 220 В,
Выходное напряжение: 5 В, макс 700 мА
Длина шнура: 1,2 м
Цвет: черный

16-0267 СЗУ для Sony PSP



Совместимость: Sony PSP
Входное напряжение: AC 220 В,
Выходное напряжение: 5 В, макс 1000 мА
Длина шнура: 1,2 м
Цвет: черный

16-0268 СЗУ для SonyEricsson



Совместимость: SonyEricsson K750i/W800
Входное напряжение: AC 220 В,
Выходное напряжение: 5 В, макс 700 мА
Длина шнура: 1,2 м
Цвет: черный

18-1185-1 Универсальное ЗУ-трансформер



Рабочее напряжение СЗУ: 100-240 В
Напряжение АЗУ: DC: 12-24 В
Количество портов USB: 2шт.

18-0152 Док станция для зарядки iPhone/iPod



Разъем: 30pin (iPhone 3G/3GS/4/4S)
Цвет: черный

18-4207 Переходник евро для зарядки iPad



18-1188 Сетевое зарядное устройство для iPad



- входное напряжение: 220 В
- выходное напряжение: 5 В
- выходная сила тока: 2100 мА
- цвет: белый

Сетевые зарядные устройства для телефонов и планшетов

REXANT СЗУ iPhone/USB 1000 мА



Артикул	Цвет
18-1900	черный
18-1194	белый

REXANT СЗУ iPhone/USB 1000 мА



Артикул	Цвет
18-1910	черный
18-1914	белый

Дата кабеля для iPhone/iPad/iPod

18-0000 Кабель для iPhone 5/5S/5C/6/6+/7/7+ REXANT



USB кабель для iPhone 5/5S/5C/6/6+/7/7+ REXANT, предназначен для зарядки и синхронизации с ПК или ноутбуком устройств компании Apple, оборудованных разъемом 8 pin. Данный шнур имеет оригинальный лицензионный чип (MFI) от компании Apple, каждый из которых имеет свой собственный номер, присвоенный производителем.

При производстве кабеля применяется уникальная высокоточная система пайки. Разъем в своей основе оборудован дополнительной металлической скобой, плотно фиксирующей место пайки кабеля к разъему, улучшающей экранирующие свойства шнура и повышающей показатели по передаче данных при тесте ATS. Дополнительной защитой микросхемы разъема от физических воздействий служит плотная ПВХ оболочка, которая дополнительно фиксирует место пайки. Оплеткой кабеля служит медная оболочка, максимально улучшающая экранирующие свойства.

USB кабель для iPhone 5/5S/5C/6/6+/7/7+ REXANT позволит в считанные секунды синхронизировать Ваш гаджет с ПК, передать данные на очень высокой скорости и зарядить внутренний аккумулятор максимально быстро.

18-0001 Кабель для iPhone 5/5S/5C/6/6+/7/7+ original 1:1 REXANT



USB кабель для iPhone 5/5S/5C/6/6+/7/7+ REXANT, предназначен для зарядки и синхронизации с ПК или ноутбуком устройств компании Apple, оборудованных разъемом 8 pin. При производстве кабеля применяется уникальная высокоточная система пайки. Дополнительной защитой микросхемы разъема от физических воздействий служит плотная ПВХ оболочка, которая дополнительно фиксирует место пайки. Оплеткой кабеля служит медная оболочка, максимально улучшающая экранирующие свойства.

USB кабель для iPhone 5/5S/5C/6/6+/7/7+ REXANT позволит в считанные секунды синхронизировать Ваш гаджет с ПК, передать данные на очень высокой скорости и зарядить внутренний аккумулятор максимально быстро.

Шнуры для iPhone/iPad/iPod

18-0121 Кабель для iPhone Lightning



Длина: 1 м
Цвет: белый
В упаковке: 10
В коробке: 500

18-0181 Кабель для iPhone Lightning светящийся



Длина: 1 м
Цвет свечения: голубой

18-1123 USB кабель для iPhone 4/4S



Длина: 1 м
Цвет: белый
В упаковке: 10
В коробке: 500

18-1122 Кабель для iPhone Lightning



Длина: 1 м
Цвет: черный
В упаковке: 10
В коробке: 500

18-1127 Кабель для iPhone Lightning



Цвет: белый
Шнур: рулетка
В упаковке: 10
В коробке: 500

18-1124 USB кабель для iPhone 4/4S



Длина: 1 м
Цвет: белый
В упаковке: 10
В коробке: 500

18-1974 Кабель для iPhone Lightning



Длина: 1,2 м
Цвет: белый с черными вставками
В упаковке: 10
В коробке: 500

18-1192 USB кабель - рулетка для iPhone 4



Цвет: белый
Шнур: рулетка
В упаковке: 10
В коробке: 500

18-1977 Кабель для iPhone Lightning плоский



Длина: 1,2 м
Цвет: белый
Материал: силикон
В упаковке: 10
В коробке: 500

18-1970 Кабель для iPhone Lightning slim



Длина: 1,2 м
Цвет: черный с белыми вставками
В упаковке: 10
В коробке: 500

18-1978 Кабель для iPhone Lightning плоский



Длина: 1,2 м
Цвет: черный
Материал: силикон
В упаковке: 10
В коробке: 500

18-1980 USB кабель для iPhone 4/4S



Длина: 1 м
Цвет: черный
Шнур: плоский
В упаковке: 10
В коробке: 500

18-1984 USB кабель для iPhone 4/4S



Длина: 1 м
Цвет: белый
Шнур: плоский
В упаковке: 10
В коробке: 500

18-4201 Кабель для iPhone Lightning витой



Длина: 1 м
Цвет: черный
Шнур: витой
В упаковке: 10
В коробке: 300

18-4202 Кабель для iPhone Lightning витой



Длина: 1 м
Цвет: белый
Шнур: витой
В упаковке: 10
В коробке: 300

18-4203 Кабель для iPhone Lightning витой



Длина: 1 м
Цвет: синий
Шнур: витой
В упаковке: 10
В коробке: 300

Шнуры для iPhone/iPad/iPod

18-4245 Кабель для iPhone Lightning



Длина: 1 м
Цвет: черный/красный
Шнур: ткань
В упаковке: 10
В коробке: 500

18-4256 Кабель для iPhone Lightning



Длина: 1 м
Цвет: розовый
Особенности:
• тканевая оплетка
• светящиеся разъемы
В упаковке: 1
В коробке: 500

18-4258 Кабель для iPhone Lightning



Длина: 1 м
Цвет: розовый/зеленый
Шнур: плоский, ткань
Разъемы: светящиеся
В упаковке: 10
В коробке: 500

18-4257 Кабель для iPhone Lightning



Длина: 1 м
Цвет: синий
Особенности:
• тканевая оплетка
• светящиеся разъемы
В упаковке: 1
В коробке: 500

18-4259 Кабель для iPhone Lightning



Длина: 1 м
Цвет: синий/зеленый
Шнур: плоский, ткань
Разъемы: светящиеся
В упаковке: 10
В коробке: 500

Дата кабеля micro/mini USB

18-0111 Кабель microUSB с 2-х сторонним разъемом



Длина: 1 м
Цвет: черный
В упаковке: 1
В коробке: 500

18-0130-9 Кабель microUSB с 2-х сторонним разъемом



Длина: 1 м
Цвет: черный
В упаковке: 1
В коробке: 500

18-0131-9 Кабель microUSB с 2-х сторонним разъемом



Длина: 1 м
Цвет: черный
В упаковке: 1
В коробке: 500

18-1126 USB кабель 3 в 1 для iPhone 5/4/microUSB



Цвет: белый
Особенность: только для зарядки
В упаковке: 10
В коробке: 500

18-1195 USB переходник 3 в 1



Длина: 0,1 м
Цвет: белый
Совместимость: iPhone 5/microUSB
В упаковке: 10
В коробке: 500

18-1196 USB кабель 10 в 1



Цвет: черный
Особенность: только для зарядки
Совместимость: microUSB/miniUSB/30 pin/
LG Chocolate/Samsung/SonyEricsson/DC 3.5/
DC 4.0/Nokia
В упаковке: 10
В коробке: 200

18-4055 USB кабель-рулетка 3 в 1



Длина: 0,15 м
Цвет: красный
Совместимость: iPhone 5/4/microUSB
В упаковке: 1
В коробке: 250

18-4056 USB переходник «нож» 3 в 1



Цвет: черный
Совместимость: iPhone 5/4/microUSB
В упаковке: 1
В коробке: 250

Дата кабеля micro/mini USB

18-4240

Кабель microUSB



Длина: 1 м
Шеур: тканевая оплетка (усиленный)
В упаковке: 10
В коробке: 250

18-4251

USB кабель 3 в 1 для iPhone 5/4/microUSB



Длина: 0,15 м
Цвет: розовый
Особенность: светящиеся разъемы
В упаковке: 10
В коробке: 500

18-4255

USB кабель 3 в 1 iPhone 5/4/microUSB



Длина: 0,15 м
Цвет: синий
Особенность: светящиеся разъемы
В упаковке: 10
В коробке: 500

18-4268

Кабель microUSB



Длина: 1 м
Цвет: черный
В упаковке: 1
В коробке: 500

18-4269

Кабель microUSB



Длина: 1 м
Цвет: белый
В упаковке: 1
В коробке: 500

18-4270

Кабель microUSB slim



Длина: 1 м
Цвет: черный
В упаковке: 10
В коробке: 500

18-4274

Кабель microUSB slim



Длина: 1 м
Цвет: белый
Материал: силикон
В упаковке: 10
В коробке: 500

18-4275

Кабель microUSB



Длина: 1 м
Цвет: синий
В упаковке: 10
В коробке: 500

18-4280

Кабель microUSB плоский



Длина: 1,2 м
Цвет: белый
Материал: силикон
В упаковке: 10
В коробке: 250

18-4281

Кабель microUSB плоский



Длина: 1,2 м
Цвет: черный
Материал: силикон
В упаковке: 10
В коробке: 250

18-4282

Кабель microUSB плоский



Длина: 1,2 м
Цвет: розовый
Материал: силикон
В упаковке: 10
В коробке: 250

18-4300

Кабель microUSB витой



Длина: 1,5 м
Цвет: белый
В упаковке: 10
В коробке: 200

18-4301

Кабель microUSB витой



Длина: 1,5 м
Цвет: белый
В упаковке: 10
В коробке: 200

18-4302

Кабель microUSB витой



Длина: 1,5 м
Цвет: белый
В упаковке: 10
В коробке: 200

DATA кабель microUSB

18-4303 Кабель microUSB



Длина: 1,5 м
Цвет: розовый
В упаковке: 10
В коробке: 200

18-4401 USB кабель mini USB длинный штекер



Длина: 1 м
Цвет: белый

18-4402 USB кабель mini USB длинный штекер



Длина: 1 м
Цвет: черный

18-4500 Кабель MHL (HDMI- USB/MicroUSB)



Кабель MHL
Интерфейс: HDMI - USB/MicroUSB
Поддержка: >Android 3.0
Длина шнура: 1,5 м
Цвет шнура: красный
В упаковке: 1 шт.
В коробке: 50 шт.

18-4501 Кабель MHL (HDMI-USB/MicroUSB/MicroUSB)



Интерфейс: HDMI - USB/MicroUSB/MicroUSB 11pin
Поддержка: >Android 3.0
Длина шнура: 1,5 м
Цвет кабеля: черный
В упаковке: 1 шт.
В коробке: 50 шт.

18-4209 USB кабель microUSB 3.0



Длина: 0,8 м
Цвет: белый
Шнур: витой
В упаковке: 1
В коробке: 10

Дата кабеля SAMSUNG

18-4214 USB кабель для Samsung Galaxy tab



Длина: 1 м
Цвет: белый
В упаковке: 10
В коробке: 500

18-4210 USB кабель для Samsung Galaxy tab



Длина: 1 м
Цвет: черный
В упаковке: 10
В коробке: 500

USB удлинители и OTG

18-1181 USB кабель OTG mini USB на USB



Длина: 0,15 м
Цвет: черный
В упаковке: 10
В коробке: 500

18-1182 USB кабель OTG micro USB на USB



Длина: 0,15 м
Цвет: черный
В упаковке: 10
В коробке: 500

18-1183 USB кабель OTG Samsung galaxy на USB



Длина: 0,15 м
Цвет: черный
В упаковке: 10
В коробке: 500

18-1813 USB удлинитель штекер USB A - гнездо USB A



Длина: 3 м
Цвет: белый
В упаковке: 10
В коробке: 500

Аудио кабель AUX

Аудио кабели и переходники торговой марки REXANT предназначены для качественного подключения аудио устройств к источнику воспроизведения, например наушники, колонки, аудио системы, микрофоны и т.д. Широкая ассортиментная линейка позволит подобрать нужную Вам модель аудио кабеля или переходника.

18-1100 Переходник штекер USB-A - штекер Mini USB



Длина: 30 см
Гнездо: 3,5 мм
Количество гнезд: 2
Цвет: белый
В упаковке: 1
В коробке: 10

18-1102 Аудио разветвитель AUX штекер 3,5 мм



Гнездо: 3,5 мм
Количество гнезд: 2
Цвет: белый
В упаковке: 10
В коробке: 500

18-1105 Аудио кабель 3,5 мм штекер-штекер



Длина: 0,5 м
Цвет: белый
В упаковке: 10
В коробке: 500

18-1107 Аудио разветвитель штекер 3,5 мм



Гнездо: 3,5 мм
Количество гнезд: 2
Цвет: черный/золотой
В упаковке: 1
В коробке: 10

18-1108 Аудио разветвитель AUX штекер 3,5 мм



Гнездо: 3,5 мм
Количество гнезд: 5
Цвет: белый
В упаковке: 10
В коробке: 100

18-1109 Аудио разветвитель AUX штекер 3,5 мм



Гнездо: 3,5 мм
Количество гнезд: 2
Цвет: белый
В упаковке: 10
В коробке: 100

18-1110 Аудио кабель 3,5 мм штекер-штекер



Длина: 1 м
Цвет: белый
В упаковке: 10
В коробке: 500

18-1115 Аудио кабель 3,5 мм штекер-штекер



Длина: 1,5 м
Цвет: белый
В упаковке: 10
В коробке: 500

18-1120 Аудио кабель 3,5 мм штекер-штекер угловой



Длина: 1 м
Цвет: черный
В упаковке: 10
В коробке: 250

18-4000 Аудио кабель AUX 3,5 мм



Длина: 1,5 м
Кабель: плоский
Цвет: черный
В упаковке: 10
В коробке: 500

18-4004 Аудио кабель AUX 3,5 мм



Длина: 1,5 м
Кабель: плоский
Цвет: белый
В упаковке: 10
В коробке: 500

18-4010 Аудио кабель AUX 3,5 мм



Длина: 1 м
Кабель: плоский
Цвет: черный
В упаковке: 10
В коробке: 500

18-4014 Аудио кабель AUX 3,5 мм



Длина: 1 м
Кабель: спираль
Цвет: белый
В упаковке: 10
В коробке: 500

18-4016 Аудио кабель AUX 3,5 мм



Длина: 1 м
Кабель: спираль
Цвет: красный
В упаковке: 10
В коробке: 500

Аудио кабель AUX

18-4260 Аудио кабель AUX 3.5 мм



Длина: 1 м
Кабель: силикон
Цвет: черный
В упаковке: 10
В коробке: 500

18-4266 Аудио кабель AUX 3.5 мм



Длина: 1 м
Кабель: силикон
Цвет: красный
В упаковке: 10
В коробке: 500

18-4291 USB-AUX кабель на miniUSB



Для портативных колонок
Длина: 0.5 м
В упаковке: 1 шт.
В коробке: 500 шт.

18-4264 Аудио кабель AUX 3.5 мм



Длина: 1 м
Кабель: силикон
Цвет: белый
В упаковке: 10
В коробке: 500

18-4290 USB-AUX кабель на microUSB



Для портативных колонок
Длина: 0.5 м
В упаковке: 1 шт.
В коробке: 500 шт.

18-4061 Аудио кабель-рулетка 3,5 мм штекер-гнездо



Длина: 0.75 м
Цвет: черный
В упаковке: 1
В коробке: 10

Стереогарнитуры и наушники

18-0150 Наушники с микрофоном



Наушники с микрофоном
• Защита от влаги
• Уникальная конструкция
• Высокое качество звука
• Совместимы с устройствами Apple
• Цвет белый
В упаковке: 10
В коробке: 100

18-2012 Наушники H-204 с микрофоном



Технические характеристики:
• Импеданс: 22 Ом
• Чувствительность: 99 дБ
• Диапазон частот: 20-20000 Гц
• Длина кабеля: 1,2 м
• Штекер: прямой, 3,5 мм
• Кабель плоский
• Материал корпуса: пластик
• Цвет: черный
В упаковке: 1
В коробке: 200

18-1990 Наушники с микрофоном



Наушники с микрофоном
• Защита от влаги
• Уникальная конструкция
• Высокое качество звука
• Совместимы с устройствами Apple
• Цвет черный
В упаковке: 10
В коробке: 100

18-1991 Наушники с микрофоном



Наушники с микрофоном
• Защита от влаги
• Уникальная конструкция
• Высокое качество звука
• Совместимы с устройствами Apple
• Цвет розовый
В упаковке: 10
В коробке: 100

18-1999 Намотка для наушников, черная REXANT



• Цвет черный

18-2001 Наушники MT-001 с микрофоном



• Импеданс: 22 Ом
• Чувствительность: 99 дБ
• Диапазон частот: 20-20000 Гц
• Длина кабеля: 1,2 м
• Штекер: прямой, 3,5 мм
• Материал корпуса: металл
• Цвет: черный
В упаковке: 1

18-2002-4 Наушники M-12 с микрофоном



• Импеданс: 22 Ом
• Чувствительность: 99 дБ
• Диапазон частот: 20-20000 Гц
• Длина кабеля: 1,2 м
• Штекер: прямой, 3,5 мм
• Материал корпуса: металл
• Цвет: черный/золотой
В упаковке: 1
В коробке: 130

18-2003 Наушники Z-007 «молния» с микрофоном



Кабель в виде «молнии»
• Импеданс: 22 Ом
• Чувствительность: 99 дБ
• Диапазон частот: 20-20000 Гц
• Длина кабеля: 1,2 м
• Штекер: прямой, 3,5 мм
• Материал корпуса: металл
• Цвет: черный
В упаковке: 1
В коробке: 200

Стереогарнитуры и наушники

18-2003-2 Наушники Z-007 «молния» с микрофоном



Технические характеристики:

- Импеданс: 22 Ом
- Чувствительность: 99 дБ
- Диапазон частот: 20-20000 Гц
- Длина кабеля: 1,2 м
- Штекер: прямой, 3,5 мм
- Материал корпуса: металл
- Цвет: красный

В упаковке: 1
В коробке: 200

18-2011-1 Наушники H-205 с микрофоном



Технические характеристики:

- Импеданс: 22 Ом
- Чувствительность: 99 дБ
- Диапазон частот: 20-20000 Гц
- Длина кабеля: 1,2 м
- Штекер: прямой, 3,5 мм
- Материал корпуса: пластик
- Цвет: белый

В упаковке: 1
В коробке: 200

Автомобильные инверторы

Автомобильные инверторы торговой марки REXANT предназначены для преобразования автомобильного постоянного тока с напряжением 12 В в переменный ток с напряжением 220 В. Преобразователь подключается к гнезду прикуривателя автомобиля, либо к клеммам аккумулятора. Универсальная розетка позволит подсоединить к сети различные виды электротехнических приборов, таких как: ноутбук, аккумуляторные зарядные устройства, цифровые камеры, сотовые телефоны, электроинструменты, телевизор и многое другое. Автоинверторы очень компактны и многофункциональны.

202-007-1 Авто инвертор 75 Вт 12 В- 220 В с USB



Входное напряжение: 12 В
Выходное напряжение: 220 В
Номинальная мощность: 75 Вт

202-015 Авто инвертор 150 Вт 12 В- 220 В с USB



Входное напряжение: 12 В
Выходное напряжение: 220 В
Номинальная мощность: 150 Вт

202-020 Авто инвертор 200 Вт 12 В- 220 В с USB



Входное напряжение: 12 В
Выходное напряжение: 220 В
Номинальная мощность: 200 Вт

202-030 Авто инвертор 300 Вт 12 В- 220 В с USB

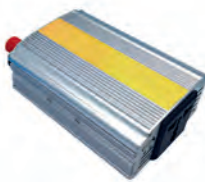

Входное напряжение: 12 В
Выходное напряжение: 220 В
Номинальная мощность: 300 Вт

202-050 Авто инвертор 500 Вт 12 В- 220 В с USB

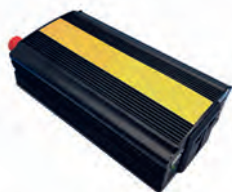

Входное напряжение: 12 В
Выходное напряжение: 220 В
Номинальная мощность: 500 Вт



Автомобильные держатели

40-0600-4 Адаптер автомобильного держателя



40-0602 Автомобильный держатель W602



Самклеющийся, на панель
Размер закрепляемого устройства
• Минимум: 48 мм
• Максимум: 118 мм

40-0605 Автомобильный держатель C605



Поворотный, 360°
Размер закрепляемого устройства
• Минимум: 40 мм
• Максимум: 60 мм

40-0604 Автомобильный держатель W604



Гибкая штанга
Размер закрепляемого устройства
• Минимум: 45 мм
• Максимум: 100 мм

40-0607 Автомобильный держатель C607



Поворотный, 360°
Размер закрепляемого устройства
• Минимум: 55 мм
• Максимум: 90 мм

40-0606 Автомобильный держатель C606



Поворотный, 360°
Размер закрепляемого устройства
• Минимум: 55 мм
• Максимум: 70 мм

40-0615 Автомобильный держатель W615



Поворотный, компакт
Размер закрепляемого устройства
• до 125 мм

40-0608 Автомобильный держатель C608



Поворотный, 360°, сфера
Размер закрепляемого устройства
• до 70 мм

40-0617 Автомобильный держатель C617



Поворотный, компакт
Размер закрепляемого устройства
• до 100 мм

40-0616 Автомобильный держатель C616



Поворотный, 360°, прищелка
Размер закрепляемого устройства: до 90 мм

40-0621 Автомобильный держатель W621



Крепление в подголовник
Для планшетов

40-0620 Автомобильный держатель C620



Поворотный, 360°
Для планшетов
Размер закрепляемого устройства
• Минимум: 160 мм
• Максимум: 252 мм

40-0622 Автомобильный держатель W622



Поворотный, 360°
Для планшетов

Моноподы и объективы «Рыбий глаз»

Монопод (держатель для селфи) — это отличный аксессуар для создания самых оригинальных, ярких и качественных фотографий, селфи (фото самого себя). Держатель для селфи за короткое время приобрел невероятную популярность в социальных сетях. Это современное и стильное решение для создания снимков в туризме и путешествиях, на праздниках и корпоративах, на прогулках и свиданиях. Спуск затвора может производиться как с помощью пульта управления так и при помощи кнопки на рукоятке. Данный аксессуар подходит для большинства устройств на Android и iOS.

Данные модели являются профессиональными и усовершенствованными по сравнению с аналогами. Крепление на моноподах предназначено не только для телефонов и смартфонов, но и для фотоаппаратов, экшн-камер и даже зеркальных камер. Отличительная особенность моделей — высокая прочность и надежность по сравнению со всеми аналогами, выдерживаемый вес до 2 кг. Держатель выполнен из высококачественного и прочного сплава алюминия. Штанга выдвигается в три ступени, каждая из которых фиксируется надежным зажимом на любом расстоянии. Для большего комфорта рукоятки моноподов прорезинены.

40-0756 Монопод (держатель для селфи профессиональный)

Спуск затвора: пульт управления Bluetooth
Длина: 48-128 мм
Ширина телефона: 55-85 мм
Комплектация: батарейка
Складной механизм в три этапа с зажимами



40-0757 Монопод (держатель для селфи профессиональный)

Спуск затвора: пульт управления Bluetooth
Длина: 48-128 мм
Ширина телефона: 55-85 мм
Комплектация: батарейка
Складной механизм в три этапа с зажимами



40-0799 Монопод (держатель для селфи)

Комплектация:
• объектив «Рыбий глаз» (fisheye)
• объектив широкоугольный
• объектив макро
Крепление: прищепка и чехол



Акустические колонки

18-2109 Акустическая колонка Bluetooth



Цвет: черный
Радиус действия Bluetooth: 10 метров
Мощность динамика: 3 Вт
Micro SD
AUX
Габаритный размер (ø×в): 6×5 см

18-2109-2 Акустическая колонка Bluetooth



Цвет: золото
Радиус действия Bluetooth: 10 метров
Мощность динамика: 3 Вт
Micro SD
AUX
Габаритный размер (ø×в): 6×5 см

18-2109-4 Акустическая колонка Bluetooth

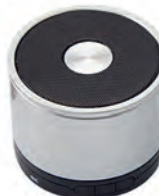

Цвет: серебро
Радиус действия Bluetooth: 10 метров
Мощность динамика: 3 Вт
Micro SD
AUX
Габаритный размер (ø×в): 6×5 см

18-2109-5 Акустическая колонка Bluetooth



Цвет: серебро
Радиус действия Bluetooth: 10 метров
Мощность динамика: 3 Вт
Micro SD
AUX
Габаритный размер (ø×в): 6×5 см

18-2139 Акустическая колонка Bluetooth



Цвет: черный
Радиус действия Bluetooth: 10 метров
Мощность динамика: 3 Вт
FM радио
AUX
Micro SD
Flash накопитель USB
Габаритный размер: 15.5×7×5 см

18-2139-2 Акустическая колонка Bluetooth



Цвет: желтый
Радиус действия Bluetooth: 10 метров
Мощность динамика: 3 Вт
FM радио
AUX
Micro SD
Flash накопитель USB
Габаритный размер: 15.5×7×5 см

18-2139-5 Акустическая колонка Bluetooth



Цвет: синий
Радиус действия Bluetooth: 10 метров
Мощность динамика: 3 Вт
FM радио
AUX
Micro SD
Flash накопитель USB
Габаритный размер: 15.5×7×5 см

18-2139-3 Акустическая колонка Bluetooth



Цвет: зеленый
Радиус действия Bluetooth: 10 метров
Мощность динамика: 3 Вт
FM радио
AUX
Micro SD
Flash накопитель USB
Габаритный размер: 15.5×7×5 см

18-2139-6 Акустическая колонка Bluetooth



Цвет: красный
Радиус действия Bluetooth: 10 метров
Мощность динамика: 3 Вт
FM радио
AUX
Micro SD
Flash накопитель USB
Габаритный размер: 15.5×7×5 см

18-2138-2 Акустическая стерео колонка Bluetooth



Цвет: желтый
Радиус действия Bluetooth: 10 метров
Мощность динамиков: 6 Вт
FM радио
AUX
Micro SD
Flash накопитель USB
Габаритный размер: 11×6×7 см

18-2138-3 Акустическая стерео колонка Bluetooth



Цвет: зеленый
Радиус действия Bluetooth: 10 метров
Мощность динамиков: 6 Вт
FM радио
AUX
Micro SD
Flash накопитель USB
Габаритный размер: 11×6×7 см

18-2138-5 Акустическая стерео колонка Bluetooth



Цвет: синий
Радиус действия Bluetooth: 10 метров
Мощность динамиков: 6 Вт
FM радио
AUX
Micro SD
Flash накопитель USB
Габаритный размер: 11×6×7 см

18-2138-6 Акустическая стерео колонка Bluetooth



Цвет: розовый
Радиус действия Bluetooth: 10 метров
Мощность динамиков: 6 Вт
FM радио
AUX
Micro SD
Flash накопитель USB
Габаритный размер: 11×6×7 см

18-2161 Акустическая колонка



Цвет: черный
Мощность динамика: 3 Вт
FM радио
AUX
Micro SD
Flash накопитель USB
Габаритный размер: 7.5×5 см

Акустические колонки

18-2161-5 Акустическая колонка



Цвет: голубой
Мощность динамика: 3 Вт
Fm радио
AUX
Micro SD
Flash накопитель USB
Габаритный размер: 7,5×5 см

18-2161-6 Акустическая колонка



Цвет: красный
Мощность динамика: 3 Вт
Fm радио
AUX
Micro SD
Flash накопитель USB
Габаритный размер: 7,5×5 см

18-2107 Акустическая колонка Bluetooth



Цвет: черный
Радиус действия Bluetooth: 10 метров
Мощность динамика: 3 Вт
Fm радио
AUX
Micro SD
Flash накопитель USB
Габаритный размер (ø×в): 4,2×5,2 см

18-2107-6 Акустическая колонка Bluetooth



Цвет: красный
Радиус действия Bluetooth: 10 метров
Мощность динамика: 3 Вт
Fm радио
AUX
Micro SD
Flash накопитель USB
Габаритный размер (ø×в): 4,2×5,2 см

18-2162 Акустическая колонка



Цвет: черный
Мощность динамика: 3 Вт
Fm радио
AUX
Micro SD
Flash накопитель USB
Габаритный размер: 6×7,2 см

18-2162-4 Акустическая колонка



Цвет: серебро
Мощность динамика: 3 Вт
Fm радио
AUX
Micro SD
Flash накопитель USB
Габаритный размер: 6×7,2 см

18-2162-5 Акустическая колонка



Цвет: голубой
Мощность динамика: 3 Вт
Fm радио
AUX
Micro SD
Flash накопитель USB
Габаритный размер: 6×7,2 см

18-2121-4 Акустическая колонка Bluetooth



Цвет: серебро
Радиус действия Bluetooth: 10 метров
Мощность динамика: 3 Вт
Fm радио
AUX
Micro SD
Flash накопитель USB
Габаритный размер (ø×в): 7×7,2 см

18-2179-4 Акустическая колонка



Цвет: серебро
Мощность динамика: 3 Вт
Fm радио
AUX
Micro SD
Flash накопитель USB
Габаритный размер: 5,9×5 см

18-2179-6 Акустическая колонка



Цвет: красный
Мощность динамика: 3 Вт
Fm радио
AUX
Micro SD
Flash накопитель USB
Габаритный размер: 5,9×5 см

18-2121 Акустическая колонка Bluetooth



Цвет: черный
Радиус действия Bluetooth: 10 метров
Мощность динамика: 3 Вт
Fm радио
AUX
Micro SD
Flash накопитель USB
Габаритный размер (ø×в): 7×7,2 см

18-2121-5 Акустическая колонка Bluetooth



Цвет: синий
Радиус действия Bluetooth: 10 метров
Мощность динамика: 3 Вт
Fm радио
AUX
Micro SD
Flash накопитель USB
Габаритный размер (ø×в): 7×7,2 см

18-2121-6 Акустическая колонка Bluetooth



Цвет: красный
Радиус действия Bluetooth: 10 метров
Мощность динамика: 3 Вт
Fm радио
AUX
Micro SD
Flash накопитель USB
Габаритный размер (ø×в): 7×7,2 см

REXANT Пример упаковки



Внешние аккумуляторы Power Bank

30-0210 Портативное зарядное устройство Power Bank



Емкость: 2100 мАч
 Тип батареи: Литий-полимерная
 Время зарядки: 3-4 часа
 Срок службы: 500-600 циклов
 Вход: 500 мАDC 5 В
 Выход: 1000 мАDC 5 В
 В комплекте: зарядное устройство, USB Кабель, инструкция
 Размер: 88×57×10,5 мм
 Вес: 80г

30-0260 Портативное зарядное устройство Power Bank



Емкость: 2600 мАч
 Тип батареи: Литий-ионная
 Время зарядки: 3-4 часа
 Срок службы: 500-600 циклов
 Вход: 500 мАDC 5 В
 Выход: 1000 мАDC 5 В
 В комплекте: зарядное устройство, USB Кабель, инструкция
 Размер: 75×24×33 мм
 Вес: 70г

30-0500 Портативное зарядное устройство Power Bank



Емкость: 5000 мАч
 Тип батареи: Литий-полимерная
 Время зарядки: 3-4 часа
 Срок службы: 500-600 циклов
 Вход: 1000 мАDC 5 В
 Выход: 1000 мАDC 5 В
 В комплекте: зарядное устройство, USB Кабель, инструкция
 Размер: 100×60×12 мм
 Вес: 120г

30-0500-4 Портативное зарядное устройство Power Bank



Емкость: 5000 мАч
 Тип батареи: Литий-полимерная
 Время зарядки: 3-4 часа
 Срок службы: 500-600 циклов
 Вход: 1000 мАDC 5 В
 Выход: 1000 мАDC 5 В
 В комплекте: зарядное устройство, USB Кабель, инструкция
 Размер: 100×60×12 мм
 Вес: 120г

30-0520 Портативное зарядное устройство Power Bank



Емкость: 5200 мАч
 Тип батареи: Литий-полимерная
 Время зарядки: 3-4 часа
 Срок службы: 500-600 циклов
 Вход: 1000 мАDC 5 В
 Выход: 1000 мАDC 5 В
 В комплекте: зарядное устройство, USB Кабель, инструкция
 Размер: 77×55×21 мм
 Вес: 145г

30-0600 Портативное зарядное устройство Power Bank



Емкость: 6000 мАч
 Тип батареи: Литий-полимерная
 Время зарядки: 3-4 часа
 Срок службы: 1000 циклов
 Вход: 1000 мАDC 5 В
 Выход: 1000 мАDC 5 В
 В комплекте: зарядное устройство, USB Кабель, инструкция
 Размер: 80×80×28 мм
 Вес: 150г

30-0780 Портативное зарядное устройство Power Bank



Емкость: 7800 мАч
 Тип батареи: Литий-полимерная
 Время зарядки: 3-4 часа
 Срок службы: 500-600 циклов
 Вход: 1000 мАDC 5 В
 Выход: 2100 мАDC 5 В
 В комплекте: зарядное устройство, USB Кабель, инструкция
 Размер: 92×65×21 мм
 Вес: 250г

30-1301 Портативное зарядное устройство Power Bank



Емкость: 13800 мАч
 Тип батареи: Литий-полимерная
 Время зарядки: 3-4 часа
 Срок службы: 1000 циклов
 Вход: 1000 мАDC 5 В
 Выход: 1000/2100 мАDC 5 В
 В комплекте: зарядное устройство, USB Кабель, инструкция
 Размер: 120×72×21 мм
 Вес: 195г

30-1300 Портативное зарядное устройство Power Bank



Емкость: 13000 мАч
 Тип батареи: Литий-полимерная
 Время зарядки: 3-4 часа
 Срок службы: более 500 циклов
 Вход: 1000 мАDC 5 В
 Выход: 2100 мАDC 5 В
 В комплекте: зарядное устройство, USB Кабель, инструкция
 Размер: 118×85×20 мм
 Вес: 340/360г

30-0500-4 Портативное зарядное устройство Power Bank



Емкость: 5000 мАч
 Тип батареи: Литий-полимерная
 Время зарядки: 3-4 часа
 Срок службы: 500-600 циклов
 Вход: 1000 мАDC 5 В
 Выход: 1000 мАDC 5 В
 В комплекте: зарядное устройство, USB Кабель, инструкция
 Размер: 100×60×12 мм
 Вес: 120г

30-0210-4 Портативное зарядное устройство Power Bank



Емкость: 2000 мАч
 Особенность: фонарик
 Цвет: белый
 В упаковке: 1
 В коробке: 200

30-0210-2 Портативное зарядное устройство Power Bank



Емкость: 2000 мАч
 Цвет: белый
 В упаковке: 1
 В коробке: 200

Внешние аккумуляторы Power Bank

30-0210-6 Портативное зарядное устройство Power Bank



Емкость: 2000 mAh
Особенность: фонарик
Цвет: зеленый
В упаковке: 1
В коробке: 200

30-0210-3 Портативное зарядное устройство Power Bank



Емкость: 2000 mAh
Цвет: зеленый
В упаковке: 1
В коробке: 200

30-0210-5 Портативное зарядное устройство Power Bank



Емкость: 2000 mAh
Особенность: фонарик
Цвет: черный
В упаковке: 1
В коробке: 200

30-0210-1 Портативное зарядное устройство Power Bank



Емкость: 2000 mAh
Цвет: черный
В упаковке: 1
В коробке: 200

30-0500-2 Портативное зарядное устройство Power Bank



Емкость: 4000 mAh
Особенность: PCB панель
Цвет: желтый
В упаковке: 1
В коробке: 120

30-0780-2 Портативное зарядное устройство Power Bank



Емкость: 7500 mAh
Особенность: PCB панель
Цвет: голубой
В упаковке: 1
В коробке: 60

30-0500-3 Портативное зарядное устройство Power Bank



Емкость: 4000 mAh
Особенность: PCB панель
Цвет: голубой
В упаковке: 1
В коробке: 120

30-0117-8 USB фонарик



Цвет: оранжевый
В упаковке: 1

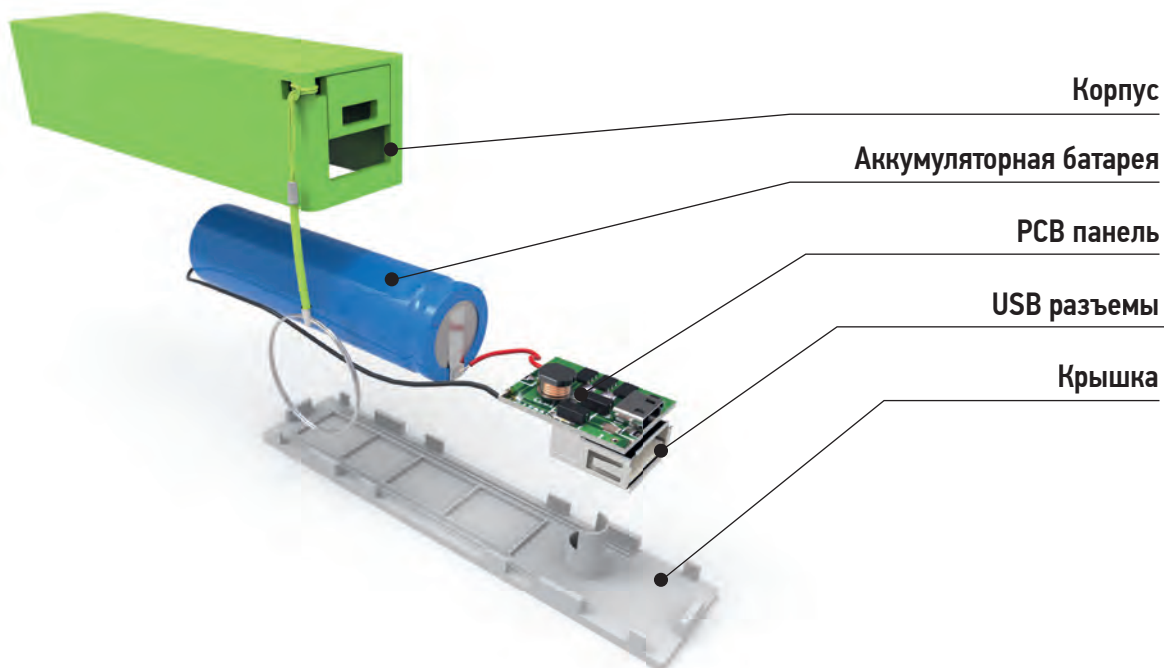

Защитные стекла для iPhone и iPad

Защитные стекла для iPad и iPhone торговой марки REXANT уберегут экран Вашего гаджета от царапин и трещин. Материал стекла имеет высокую прочность, выдерживает значительные нагрузки. Во время испытаний скринпротектор и дисплей остались целы даже после падения на бетонный пол с большой высоты. Все представленные модели имеют защитное олеофобное покрытие. Оно предотвращает появление отпечатков пальцев и жирных следов на экране. Ухаживать за поверхностью очень просто, удалить загрязнения можно с помощью мягкой сухой тряпки. Защитное стекло не влияет на управление сенсорными планшетами и смартфонами. На ощупь оно практически не отличается от стандартного экрана. Защитные стекла обеспечивают точную цветопередачу, помогают сохранить яркость текста и фото на дисплее.

18-5060-1 Защитное стекло 3D для iPhone 6 plus



Плотность стекла 9H
Размер стекла 148,5×68,15 мм (5,5 дюйма)
Высококачественный АВ клей (япония)
Толщина стекла 0,33 мм
Стекло с закругленными краями
Технология 3D
В упаковке: 1 шт.
В коробке: 400 шт.

18-5060 Защитное стекло 3D для iPhone 6/6S



Плотность стекла 9H
Размер стекла 129,02×57,82 мм (4,7 дюйма)
Высококачественный АВ клей (япония)
Толщина стекла 0,33 мм
Стекло с закругленными краями
Технология 3D
В упаковке: 1 шт.
В коробке: 400 шт.

18-5054-8 Защитное стекло для iPhone 5/5S/5C



Плотность стекла 9H
Размер стекла 120,6×55,28 мм
Высококачественный АВ клей (япония)
Толщина стекла 0,33 мм
Стекло с закругленными краями
В упаковке: 1 шт.

18-5053-8 Защитное стекло для iPhone 5/5S/5C



Плотность стекла 9H
Размер стекла 120,6×55,28 мм
Высококачественный АВ клей (япония)
Толщина стекла 0,33 мм
Стекло с закругленными краями
В упаковке: 1 шт.

18-5063 Стекло с Smart Keys для iPhone 6/6S



Плотность стекла 9H
Размер стекла 120,6×55,28 мм
Высококачественный АВ клей (япония)
Толщина стекла 0,33 мм
Стекло с закругленными краями
В упаковке: 1 шт.

18-5064-8 Защитное стекло для iPhone 6/6S



Плотность стекла 9H
Размер стекла 134,30×63,12 мм (4,7 дюйма)
Высококачественный АВ клей (япония)
Толщина стекла 0,33 мм
Стекло с закругленными краями
В упаковке: 1 шт.

18-5065-8 Защитное стекло для iPhone 6/6S



Плотность стекла 9H
Размер стекла 134,30×63,12 мм (4,7 дюйма)
Высококачественный АВ клей (япония)
Толщина стекла 0,33 мм
Стекло с закругленными краями
В упаковке: 1 шт.

18-5066-8 Защитное стекло для iPhone 6/6S



Плотность стекла 9H
Размер стекла 134,30×63,12 мм (4,7 дюйма)
Высококачественный АВ клей (япония)
Толщина стекла 0,33 мм
Стекло с закругленными краями
В упаковке: 1 шт.

18-5070 Защитное стекло 2,5D для iPhone 7



Плотность стекла 9H
Высококачественный АВ клей (япония)
Толщина стекла 0,33 мм
Стекло с закругленными краями
В упаковке: 1 шт.

18-5001 Защитное стекло 3D для iPad Mini

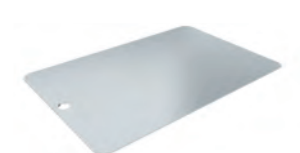

Плотность стекла 9H
Размер стекла 196,8×131,4 мм
Высококачественный АВ клей (япония)
Толщина стекла 0,33 мм
Стекло с закругленными краями
Технология 3D
В упаковке: 1 шт.
В коробке: 400 шт.

18-5004 Защитное стекло для iPad 4 with Retina

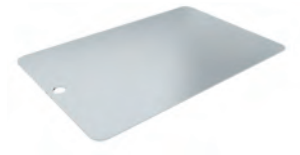

Плотность стекла 9H
Размер стекла 237,62×182,3 мм
Высококачественный АВ клей (япония)
Толщина стекла 0,33 мм
Стекло с закругленными краями
В упаковке: 1 шт.
В коробке: 400 шт.

18-5005 Защитное стекло для iPad Air

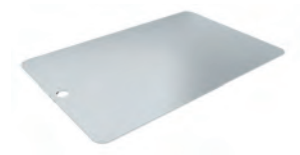

Плотность стекла 9H
Размер стекла 237,1×166,6 мм
Высококачественный АВ клей (япония)
Толщина стекла 0,33 мм
Стекло с закругленными краями
В упаковке: 1 шт.
В коробке: 400 шт.

Защитные стекла для iPhone и iPad

REXANT

Комплектность

- мягкая салфетка из микрофибры — для очистки поверхности, липкая пластина, с особой клеевой основой, собирает пылинки своей клейкой стороной, перед приклеиванием защитного стекла на экран телефона,
- пропитанная спиртом влажная салфетка — для обезжиривания экрана перед нанесением защиты,
- пластиковый разглаживающий скребок — для удаления воздушных пузырей и плотного прилегания материала к дисплею, наклейка на кнопку «Home».



Чехлы, бамперы для iPhone, iPad

40-0003

Бампер для iPhone 5/5S красный



Плотность стекла 9H
Размер стекла 148,5×68,15 мм (5,5 дюйма)
Высококачественный AB клей (япония)
Толщина стекла 0,33 мм
Стекло с закругленными краями
Технология 3D
В упаковке: 1 шт.
В коробке: 400 шт.

40-0004

Бампер для iPhone 5/5S розовый



Плотность стекла 9H
Размер стекла 129,02×57,82 мм (4,7 дюйма)
Высококачественный AB клей (япония)
Толщина стекла 0,33 мм
Стекло с закругленными краями
Технология 3D
В упаковке: 1 шт.
В коробке: 400 шт.

40-0005

Бампер для iPhone 5/5S зеленый



Плотность стекла 9H
Размер стекла 120,6×55,28 мм
Высококачественный AB клей (япония)
Толщина стекла 0,33 мм
Стекло с закругленными краями
В упаковке: 1 шт.



Водонепроницаемые чехлы

18-0304 Водонепроницаемый чехол



Цвет изделия: черный
Размеры 135×105 мм
Совместимость: iPhone4, iPhone4S, iPhone5, iPhone5S и другие аналогичные по размеру модели телефонов (до 4 дюймов)
В комплекте: шнурок
В упаковке: 1 шт.
В коробке: 500 шт.

18-0303 Водонепроницаемый чехол



Цвет изделия: черный
Размеры 205×110 мм
Совместимость: iPhone5, iPhone5S Samsung galaxy note 2 и другие аналогичные по размеру модели телефонов (до 5.5 дюймов)
В комплекте: шнурок
В упаковке: 10 шт.
В коробке: 400 шт.

18-0311 Водонепроницаемый чехол



Цвет изделия: черный
Размеры 260×170 мм
Совместимость: планшеты до 8 дюймов
В комплекте: шнурок
В упаковке: 10 шт.
В коробке: 300 шт.

18-0302 Водонепроницаемый чехол



Цвет изделия: черный
Размеры 190×100 мм
Совместимость: iPhone4, iPhone4S, iPhone5, iPhone5S и другие аналогичные по размеру модели телефонов (до 4.8 дюймов)
В комплекте: шнурок
В упаковке: 10 шт.
В коробке: 500 шт.

18-0301 Водонепроницаемый чехол



Цвет изделия: черный
Размеры 210×125 мм
Совместимость: iPhone5, iPhone5S Samsung galaxy note 2 и другие аналогичные по размеру модели телефонов (до 5.5 дюймов)
В комплекте: шнурок
В упаковке: 10 шт.
В коробке: 400 шт.

18-0310 Водонепроницаемый чехол



Цвет изделия: черный
Размеры 300×230 мм
Совместимость: планшеты до 12 дюймов
В комплекте: шнурок
В упаковке: 10 шт.
В коробке: 150 шт.

USB разветвители (хабы)

18-4103 Разветвитель USB на 4 порта



Интерфейс: USB2.0
Совместим с USB1.1 и USB3.0
Скорость передачи данных: до 480 Мбит/с
Длина шнура: 12 см
Цвет: черный
В упаковке: 1 шт.
В коробке: 200 шт.

18-4104 Разветвитель USB на 4 порта



Интерфейс: USB2.0
Совместим с USB1.1 и USB3.0
Скорость передачи данных: до 480 Мбит/с
Особенность: переключатели
Длина шнура: 54 см
Цвет: черный
В упаковке: 1 шт.
В коробке: 100 шт.

18-4102 USB хаб «человечек»



Интерфейс: USB2.0
Количество портов USB: 4 шт.
Цвет: белый
В упаковке: 10 шт.
В коробке: 100 шт.

18-4103-1 Разветвитель USB на 4 порта



Интерфейс: USB2.0
Совместим с USB1.1 и USB3.0
Скорость передачи данных: до 480 Мбит/с
Длина шнура: 12 см
Цвет: белый
В упаковке: 1 шт.
В коробке: 200 шт.

18-4104-1 Разветвитель USB на 4 порта



Интерфейс: USB2.0
Совместим с USB1.1 и USB3.0
Скорость передачи данных: до 480 Мбит/с
Особенность: переключатели
Длина шнура: 54 см
Цвет: белый
В упаковке: 1 шт.
В коробке: 100 шт.

18-4101 Разветвитель USB на 4 порта



Интерфейс: USB2.0
Количество портов USB: 4 шт.
Цвет: черный
В упаковке: 10 шт.
В коробке: 100 шт.

Переходники для iPhone/iPad/iPod

18-0179 Переходник для iPhone 5 с 8 pin на 30 pin



Цвет: белый
Совместимость:
• вход iPhone 5/5S
• выход iPhone 4/4S
Особенность: AUX
В упаковке: 10 шт.
В коробке: 500 шт.

18-0176 Переходник для iPhone 5 с 8 pin на 30 pin



Цвет: белый
Совместимость:
• вход iPhone 5/5S
• выход iPhone 4/4S
В упаковке: 10 шт.
В коробке: 1000 шт.

40-0103 AV адаптер 6 в 1 для iPhone 4/4S



Цвет: белый
Совместимость:
• вход iPhone 4/4S
• выход HDMI, USB, microSD, AUX
В упаковке: 1 шт.
В коробке: 100 шт.

40-0100 AV адаптер для iPhone 4



Цвет: белый
Совместимость:
• вход iPhone 4/4S
• выход HDMI, 30pin
Особенность: передача фото/видео
В упаковке: 1 шт.
В коробке: 200 шт.

18-4208 Переходник Thunderbolt - HDMI



Цвет: белый
Совместимость:
• вход Thunderbolt (Mac 2010 г. и новее)
• выход HDMI
В упаковке: 1 шт.
В коробке: 100 шт.

18-0154 Адаптер для iPhone 4



Цвет: белый
Совместимость:
• вход iPhone 4/4S
• выход: USB, SD card, microSD
В упаковке: 10 шт.
В коробке: 100 шт.

18-0153 Адаптер для iPhone 5



Цвет: белый
Совместимость:
• вход: iPhone 5/5S
• выход: USB, SD card, microSD
В упаковке: 10 шт.
В коробке: 100 шт.

18-0104 AV адаптер для iPhone 4/4S на HDMI

Адаптеры и степлеры для SIM карт

40-0700 Адаптеры для SIM карт



Комплектация:
• Адаптер nano SIM - micro SIM
• Адаптер nano SIM - SIM
• Адаптер micro SIM - SIM
• Ключ для открытия крышки смартфона/слота для сим карты
В упаковке: 1 шт.
В коробке: 2000 шт.

40-0701 Степлер для обрезки SIM карт microSIM



Комплектация:
- Степлер для обрезки SIM карт
- Адаптер micro SIM - SIM
- Ключ для открытия крышки смартфона/слота для сим карты
В упаковке: 1 шт.
В коробке: 150 шт.

40-0702 Степлер для обрезки SIM карт nanoSIM



Комплектация:
• Степлер для обрезки SIM карт
• Адаптер nano SIM - micro SIM
• Адаптер nano SIM - SIM
• Ключ для открытия крышки смартфона/слота для сим карты
В упаковке: 1 шт.
В коробке: 150 шт.

40-0703 Степлер для обрезки SIM карт micro+nano SIM



Комплектация:
• Степлер для обрезки SIM карт
• Адаптер nano SIM - micro SIM
• Адаптер nano SIM - SIM
• Адаптер micro SIM - SIM
• Ключ для открытия крышки смартфона/слота для сим карты
В упаковке: 1 шт.
В коробке: 100 шт.

МАРКЕТИНГОВАЯ ПОДДЕРЖКА

Торговое оборудование REXANT



Торговый стеллаж
2400×1250 мм



Торговый стеллаж
1600×450 мм



Торговый стеллаж
600×2400 мм



Торговый стеллаж
1000×2400 мм

Торговое оборудование REXANT

WWW.REXANT.INFO • WWW.REXANT.RU • WWW.PROSINNET.SU

07-141 Дисплей для батареек



07-142 Дисплей для термоусадки



РЕХАНТ Торговое оборудование



1940×430 мм



1600×240 мм

МАРКЕТИНГОВАЯ ПОДДЕРЖКА

Стенды

07-006

Стенд кабельной продукции в 3D REXANT



80x110 см

07-114

Кабельная продукция REXANT



80x110 см

07-110

Кабельная продукция и компоненты



80x110 см

REXANT

Стенд кабельный



1300x600 мм

07-122 Хомуты, крепеж REXANT



42×30 см

07-005 Разъемы REXANT



80×110 см

07-116 Хомут кабельный, крепеж, термоусадка

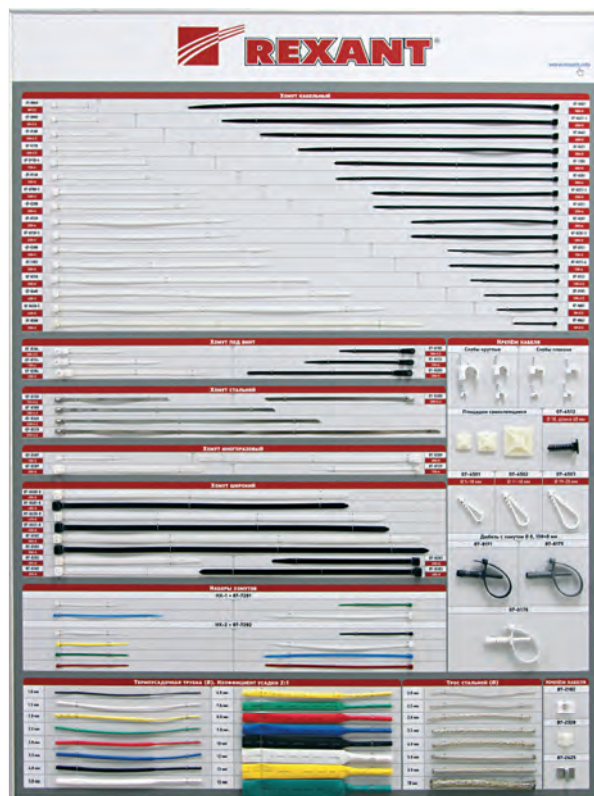

80×110 см

Стенды

07-144

Розетки и выключатели REXANT



55×65 см

07-015

Изолированные наконечники REXANT



80×110 см

07-143

Стенд для лампочек LAMPER



80×110 см

07-118

Стенд «Теплый пол» REXANT



МАРКЕТИНГОВАЯ ПОДДЕРЖКА

WWW.REXANT.INFO • WWW.REXANT.RU • WWW.PROCONNECT.SU

Баннеры REXANT

Промо-сувениры, пакеты REXANT

WWW.REXANT.INFO • WWW.REXANT.RU • ЧИИ.ПРОСОНЕСТ.СЮ

РЕХАНТ® 07-127

Мобильные аксессуары

АКСЕССУАРЫ ДЛЯ ВАШИХ ГАДЖЕТОВ

USB кабели для синхронизации и передачи данных для iPhone

USB кабели универсальные

Внешние аккумуляторы Power Bank

Водонепроницаемые чехлы

Зарядные устройства

Аудио кабель AUX 3.5 мм

Гарнитуры

Переходники для iPhone

Портативные колонки Bluetooth



РЕХАНТ®

46-0101

Решает 3 задачи любой системы сигнализации GSM (234-000 / 000 / 000)

Позволяет в любой момент при помощи системы связи

Позволяет по номеру и статусу в любой момент узнать при помощи системы

Позволяет узнать статус системы

Система имеет два уровня защиты

Работает до 8 месяцев от 3-х элементов питания типа AA (не входят в комплект поставки)

Предупреждает владельца после звонка в режиме "Звонок"

Позволяет настроить систему на любой номер, который принадлежит при звонке

Позволяет настроить систему на любой номер, который принадлежит при звонке

Позволяет настроить систему на любой номер, который принадлежит при звонке

Максимальная дальность обнаружения 10 м

Дальность работы в помещении (в режиме прямой радиосвязи) до 10 м

Дальность работы в помещении - 10...15 м

Многолучевой барьер (90°)

WWW.REXANT.INFO • WWW.REXANT.RU

РЕХАНТ®
WWW.REXANT.INFO • WWW.REXANT.RU

НОВИНКА!

теплый пол в любое время года

НАГРЕВАТЕЛЬНЫЙ МАТ REXANT® монтируется в бетонную стяжку или в цементно-песчаный слой, используется:

- для любых помещений
- для обогрева пола
- для обогрева кровельных конструкций
- для обогрева теплых полов
- для обогрева бассейнов
- для обогрева спортивных сооружений

Регулируемый мат REXANT®

Легко установить своими руками без привлечения специалистов

РЕХАНТ®

Устройства для борьбы с вредителями

БЕЗОПАСНО ДЛЯ ЛЮДЕЙ И ДОМАШНИХ ЖИВОТНЫХ

КОМФОРТ БЕЗ ЗАБОТ!

ЭФФЕКТИВНОЕ ИЗБАВЛЕНИЕ ОТ НАСЕКОМЫХ-ВРЕДИТЕЛЕЙ

WWW.REXANT.INFO • WWW.REXANT.RU

МАРКЕТИНГОВАЯ ПОДДЕРЖКА

Каталоги

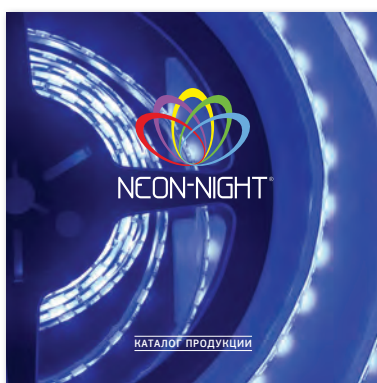
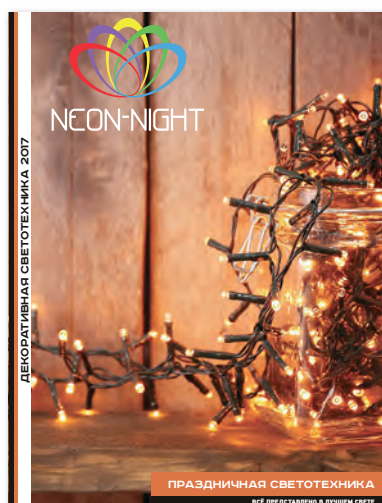
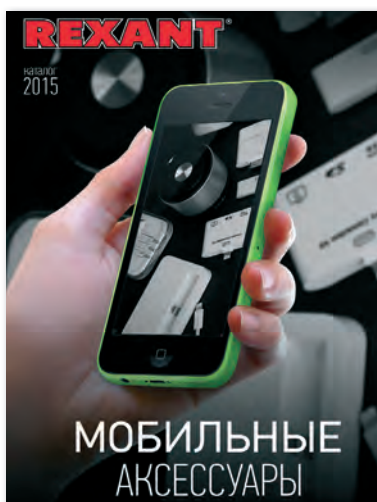
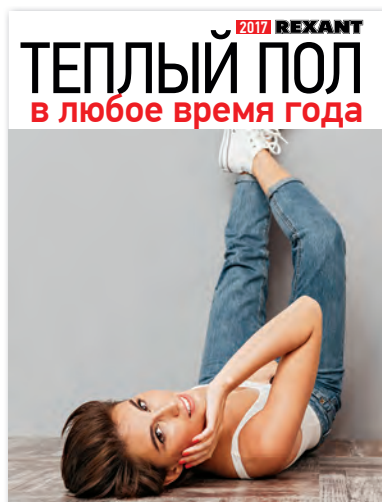

WWW.REXANT.INFO • WWW.REXANT.RU • WWW.PROCONNECT.SU

МАРКЕТИНГОВАЯ ПОДДЕРЖКА

Быстрый поиск

Артикул	Страница
01-0002	21
01-0022-3	18
01-0023	21
01-0025	21
01-0026	21
01-0027	21
01-0043	21
01-0043-2	18
01-0043-3	18
01-0043-3-100	18
01-0043-3-25	18
01-0043-3-50	18
01-0044	21
01-0045	21
01-0045-3	18
01-0046	21
01-0047	21
01-0047-3	18
01-0048-3	18
01-0049	21
01-0050	21
01-0052	21
01-0054	21
01-0120	23
01-0121-3	18
01-0122	23
01-0124	23
01-0125	23
01-0142-3	18
01-0143	23
01-0144	23
01-0145	23
01-0146	23
01-0146-1	23
01-0146-3	18
01-0147	23
01-0147-3	18
01-0148	23
01-0148-3	18
01-0149	23
01-0150	23
01-0151	23
01-0152	23
01-0154	23
01-0342	25
01-0343	25
01-0344	25
01-0542	25
01-0543	25
01-0544	25
01-0545	25
01-1011	27
01-1012	27
01-1013	27
01-1015	27
01-1121	27
01-1122	27
01-1123	27
01-1124	27
01-1201	27

Артикул	Страница
01-1202	27
01-1203	27
01-1204	27
01-2001	29
01-2002	29
01-2003	29
01-2005	29
01-2006	29
01-2007	29
01-2021	29
01-2041	29
01-2201	31
01-2202	31
01-2203	31
01-2204	31
01-2205	31
01-2205-10	39
01-2205-20	39
01-2205-50	39
01-2206	33
01-2207	31
01-2221	33
01-2222	33
01-2223	33
01-2231	33
01-2233	33
01-2241	33
01-2251	31
01-2401	40
01-2401-1	40
01-2401-2	40
01-2401-4-10	39
01-2401-4-20	39
01-2401-4-50	39
01-2401-6	40
01-2431	40
01-2431-1	40
01-2431-10	39
01-2431-2	40
01-2431-20	39
01-2431-50	39
01-2431-6	40
01-2436-1	40
01-2471	40
01-2501	41
01-2502	41
01-2601	33
01-2602	33
01-2603	35
01-2604	37
01-2611	31
01-2612	33
01-2621	31
01-2623	31
01-2641	33
01-2651	33
01-2654	35
01-2680	37
01-2681	37
01-2690	37

Артикул	Страница
01-2692	37
01-2693	37
01-2695	37
01-2697	37
01-2698	37
01-2699	37
01-3001	41
01-3002	41
01-3011	41
01-3021	41
01-4001	47
01-4002	47
01-4003	47
01-4004	47
01-4010	43
01-4011	43
01-4012	43
01-4013	43
01-4014	43
01-4015	43
01-4021	47
01-4022	47
01-4024	47
01-4033	45
01-4033-1	45
01-4034	45
01-4034-1	45
01-4035	45
01-4044	49
01-4051	45
01-4052	45
01-4061	45
01-4101-1	43
01-4105	43
01-4107	43
01-4108	43
01-4109	43
01-4213	43
01-4214	43
01-4216	43
01-4217	43
01-4502-1	49
01-4503-1	49
01-4511-1	49
01-4512-1	49
01-4630	51
01-4631	51
01-4632	51
01-4633	51
01-4634	51
01-4635	51
01-4640	53
01-4641	53
01-4642	53
01-4643	53
01-4644	53
01-4646	53
01-4647	53
01-4648	53
01-4651	53

Артикул	Страница
01-4652	53
01-4653	53
01-4653-1	53
01-4654	53
01-4656	53
01-4657	53
01-4658	53
01-4658-1	53
01-4659	53
01-4670	49
01-4672-1	49
01-4673	49
01-4674	49
01-4676	51
01-4677	51
01-4679	51
01-4680	51
01-5001	57
01-5001-3	57
01-5001-6	57
01-5002	57
01-5002-3	57
01-5002-6	57
01-5101	57
01-5101-3	57
01-5101-6	57
01-5102-3	57
01-5107	57
01-5107-3	57
01-5109	57
01-5109-3	57
01-5109-6	57
01-5301-3	57
01-5302-3	57
01-5401	57
01-5402-3	57
01-5510	55
01-5511	55
01-5512	55
01-5513	55
01-5514-1	55
01-5515-1	55
01-6001	60
01-6001-3	60
01-6001-6	60
01-6002-3	60
01-6002-6	60
01-6003-6	60
01-6011	60
01-6012	60
01-6028	61
01-6028-6	61
01-6029	61
01-6029-6	61
01-6101-3	59
01-6101-3-05	58
01-6101-3-10	58
01-6101-3-20	58
01-6101-6	59
01-6102-3	59

Быстрый поиск

Артикул	Страница
01-6102-3-05	58
01-6102-3-10	58
01-6102-3-20	58
01-6102-6	59
01-6103-3	59
01-6103-3-05	58
01-6103-3-10	58
01-6103-3-20	58
01-6103-6	59
01-6104-3	59
01-6104-3-05	58
01-6104-3-10	58
01-6104-3-20	58
01-6104-6	59
01-6105-3	59
01-6105-3-05	58
01-6105-3-10	58
01-6105-3-20	58
01-6105-6	59
01-6106-3	59
01-6106-3-05	58
01-6106-6	59
01-6108-3	59
01-6108-6	59
01-6201-3	59
01-6201-6	59
01-6202-3	59
01-6202-3-05	58
01-6202-3-10	58
01-6202-3-20	58
01-6202-6	59
01-6203-3	59
01-6203-3-05	58
01-6203-3-10	58
01-6203-3-20	58
01-6203-6	59
01-6204-3	59
01-6204-3-05	58
01-6204-3-10	58
01-6204-3-20	58
01-6204-6	59
01-6205-3	59
01-6205-6	59
01-6206-3	59
01-6206-3-05	58
01-6206-6	59
01-6207-3	59
01-6207-6	59
01-6208-3	59
01-6208-6	59
01-6209-3	59
01-6209-6	59
01-6210-6	59
01-6303	60
01-6304	60
01-6305	60
01-6306	60
01-6306-05	58
01-6308	60
01-6309	60

Артикул	Страница
01-6501	63
01-6502	63
01-6503	63
01-6504	63
01-6505	63
01-6506	63
01-6511	63
01-6512	63
01-6513	63
01-6514	63
01-6515	63
01-6516	63
01-6521	63
01-6522	63
01-6523	63
01-6524	63
01-6525	63
01-6526	63
01-6531	63
01-6532	63
01-6533	63
01-6534	63
01-6535	63
01-6536	63
01-6541	63
01-6542	63
01-6543	63
01-6544	63
01-6545	63
01-6546	63
01-7021	60
01-7022	60
01-7023	60
01-8022	67
01-8024	67
01-8026	67
01-8027	67
01-8028	67
01-8032-3	68
01-8032-4	68
01-8034-5	68
01-8036-3	68
01-8080	55
01-8082-6	68
01-8086-6	68
01-8093	67
01-8094	67
01-8095	67
01-8096	67
01-8201-3	66
01-8202-3	66
01-8211-3	66
01-8212-3	66
01-8213-2	66
01-8214-2	66
01-8271-2	66
01-8272-2	66
01-8307	66
01-8308	66
01-8309	66

Артикул	Страница
01-8310	66
01-8321-1	67
01-8331-1	67
01-8350-1	68
01-8351-1	68
01-8352-1	68
01-8353-1	68
01-8411	67
01-8413	67
01-8417	67
01-8418	67
01-8420	67
03-0001	128
03-0001-4	128
03-0002	129
03-0009	131
03-0010	131
03-0011	129
03-0011-4	129
03-0012	129
03-0013	128
03-0014	128
03-0015	128
03-0022	127
03-0023	127
03-0031	127
03-0031-9	89
03-0032	127
03-0032-9	89
03-0041	128
03-0041-9	89
03-0101	128
03-0101-4	128
03-0101-9	89
03-0102	128
03-0102-9	89
03-0103	128
03-0103-9	89
03-0104	127
03-0120	127
03-0121	127
03-0122	127
03-0151	127
03-0152	127
03-0516	131
03-1011	127
03-1012	127
04-0020	97
04-0021	97
04-0022	97
04-0025	97
04-0102	98
04-0102-4	98
04-0104	99
04-0111	99
04-0121	98
04-0121-4	98
04-0122	99
04-0123	99
04-0131	99

Артикул	Страница
04-0151	99
04-0152	99
04-0161	99
04-0163	99
04-0165	99
04-0169	99
04-0170	99
04-0301	99
04-0302	99
04-0305	99
04-0308	97
04-1001	98
04-1002	98
04-1004	98
04-1014	98
04-1015	98
04-1021	97
04-1022	98
05-1001	58
05-1001-3	58
05-1011-3	58
05-1012	58
05-1012-3	58
05-1012-3-7	89
05-1012-3-9	89
05-1013	58
05-1021	58
05-1021-3	58
05-1021-3-7	89
05-1021-3-9	89
05-1021-6	58
05-1021-6-7	89
05-1021-6-9	89
05-1021-7	89
05-1021-9	89
05-1023	58
05-1023-7	89
05-1023-9	89
05-1031	58
05-1031-4	58
05-1041	59
05-1050	59
05-1051	59
05-1111	59
05-1112	59
05-1113	59
05-1122	59
05-1201	59
05-1203	59
05-1204	59
05-1205	59
05-1206	59
05-1208	59
05-1209	59
05-1210	59
05-2011	60
05-2011-4	60
05-2011-4-7	89
05-2011-4-9	89
05-2012	60

Быстрый поиск

Артикул	Страница
05-2013-1	60
05-2014	60
05-2014-4	60
05-2015	60
05-2031	60
05-2031-7	89
05-2031-9	89
05-2032	60
05-2041	60
05-2041-1	60
05-2041-2	60
05-2041-2-7	89
05-2041-2-9	89
05-2042	61
05-2042-1	61
05-2042-2	61
05-2042-2-7	89
05-2042-2-9	89
05-2043	61
05-2043-2	61
05-2044	61
05-2044-2	61
05-2061	61
05-2062	61
05-2081	61
05-2301	80
05-2301-4-7	89
05-2301-4-9	89
05-2302	80
05-2302-4-7	89
05-2302-4-9	89
05-2303	80
05-2303-7	89
05-2303-9	89
05-3001	62
05-3002	62
05-3003	62
05-3036	62
05-3071	62
05-3071-2	62
05-3071-4	62
05-3072	62
05-3072-4	62
05-3072-4-7	89
05-3072-4-9	89
05-3073	62
05-3073-4	62
05-3073-4-7	89
05-3073-4-9	89
05-3075	62
05-3075-4	63
05-3076	63
05-3076-2	63
05-3076-4	63
05-3076-4-7	89
05-3076-4-9	89
05-3077	86
05-3077-4	86
05-3077-6	86
05-3078	85

Артикул	Страница
05-3079	85
05-3079-1	85
05-3080	86
05-3081	63
05-3082	63
05-3082-4	63
05-3090	87
05-3091	87
05-3095	87
05-3098	86
05-3099	87
05-3101	63
05-3101-4	63
05-3102	63
05-3103	63
05-3105	63
05-3121	63
05-3201	80
05-3201-1	80
05-3201-4	80
05-3201-5	80
05-3202	80
05-3202-1	80
05-3202-4	80
05-3203	81
05-3301	81
05-4000-1	85
05-4001	64
05-4001-4	64
05-4002	64
05-4002-4	64
05-4003	65
05-4003-1	65
05-4003-4	65
05-4003-4-7	89
05-4003-4-9	89
05-4003-5	65
05-4003-5-7	89
05-4003-5-9	89
05-4003-6	65
05-4003-6-7	89
05-4003-6-9	89
05-4003-8	65
05-4005	65
05-4005-4	65
05-4005-4-7	89
05-4005-4-9	89
05-4006	65
05-4006-4	65
05-4007	65
05-4007-4	65
05-4008	66
05-4031	66
05-4034-1	66
05-4034-1-7	90
05-4034-1-9	90
05-4034-4	66
05-4036	66
05-4041	66
05-4081	66

Артикул	Страница
05-4102-4	66
05-4103	66
05-4103-4	66
05-4106	66
05-4201	81
05-4201-4	81
05-4201-5	81
05-4201-6	81
05-4201-6-7	90
05-4201-6-9	90
05-4202	81
05-4202-4	81
05-4202-4-7	90
05-4202-4-9	90
05-4203	81
05-4203-4-7	90
05-4203-4-9	90
05-4204-4	81
05-4204-4-7	90
05-4204-4-9	90
05-4205-4	82
05-4205-4-9	90
05-4301	81
05-4301-4	81
05-4301-4-7	90
05-4301-4-9	90
05-4302-4	81
05-4302-4-7	90
05-4302-4-9	90
05-4303	81
05-4303-1	82
05-4303-4	82
05-4303-4-7	90
05-4303-4-9	90
05-4303-5	82
05-4303-6	82
05-4306	61
05-4306-7	90
05-4306-9	90
05-4307	61
05-4307-7	90
05-4307-9	90
05-4308-4	82
05-4311	82
05-4311-4	82
05-4311-4-7	90
05-4311-4-9	90
05-4312	82
05-4312-4	82
05-4312-4-7	90
05-4312-4-9	90
05-4361	82
05-4361-4	82
05-4361-4-7	90
05-4361-4-9	90
05-4362	82
05-4362-4	82
05-4362-4-7	90
05-4362-4-9	90
05-6001	92

Артикул	Страница
05-6002	92
05-6003	92
05-6004	92
05-6005	92
05-6021	92
05-6021-9	90
05-6022	92
05-6022-9	90
05-6023	92
05-6023-9	90
05-6024	92
05-6025	92
05-6031	93
05-6031-9	90
05-6032	93
05-6032-9	90
05-6033	93
05-6033-9	90
05-6101	93
05-6101-1	94
05-6102	93
05-6102-1	94
05-6103	93
05-6103-1	94
05-6104	93
05-6104-1	94
05-6105	93
05-6105-1	94
05-6201	94
05-6201-4	95
05-6201-4-9	90
05-6202	94
05-6202-4	95
05-6202-4-9	90
05-6203	94
05-6204	94
05-6205	95
05-7301	95
05-8000	95
05-8001	95
07-0060	104
07-0061	104
07-0080	104
07-0081	104
07-0100	104
07-0100-1	106
07-0100-25	104
07-0101	104
07-0101-1	106
07-0101-25	104
07-0103-25	104
07-0104	106
07-0105	106
07-0105-25	104
07-0106	106
07-0107	107
07-0108-25	104
07-0109	107
07-0120	104
07-0121	104

Быстрый поиск

Артикул	Страница
07-0150	104
07-0150-1	106
07-0150-25	104
07-0150-4	104
07-0151	104
07-0151-1	106
07-0151-25	104
07-0151-4	104
07-0153-25	104
07-0154	106
07-0155	106
07-0155-25	104
07-0156-25	104
07-0158	107
07-0158-25	104
07-0158-5	107
07-0159	107
07-0186	108
07-0189	108
07-0197	107
07-0200	104
07-0200-1	106
07-0200-25	104
07-0200-4	104
07-0200-4-1	106
07-0200-5	104
07-0201	104
07-0201-1	106
07-0201-25	104
07-0201-4	104
07-0201-4-1	106
07-0201-5	104
07-0202	104
07-0203	104
07-0203-25	104
07-0204	106
07-0205	106
07-0205-25	104
07-0206	106
07-0206-25	104
07-0208	107
07-0208-25	104
07-0208-5	107
07-0209	107
07-0210	107
07-0250	104
07-0250-1	106
07-0250-5	104
07-0251	104
07-0251-1	106
07-0251-5	104
07-0269	108
07-0300	105
07-0300-1	106
07-0300-25	105
07-0301	105
07-0301-1	106
07-0301-25	105
07-0302	105
07-0302-1	106

Артикул	Страница
07-0303	105
07-0303-1	106
07-0303-25	105
07-0305-25	105
07-0306-25	105
07-0308	107
07-0308-25	105
07-0308-5	107
07-0309	107
07-0310	107
07-0350	105
07-0350-1	106
07-0351	105
07-0351-1	106
07-0359	108
07-0368	107
07-0400	105
07-0400-1	106
07-0400-25	105
07-0400-8	105
07-0401	105
07-0401-1	106
07-0401-25	105
07-0401-8	105
07-0403-25	105
07-0405-25	105
07-0406-25	105
07-0408	107
07-0408-25	105
07-0410	107
07-0428-5	107
07-0450-5	105
07-0450-8	105
07-0451-5	105
07-0451-8	105
07-0500	105
07-0501	105
07-0502	105
07-0502-1	106
07-0503	105
07-0503-1	106
07-0510	107
07-0528	107
07-0528-5	107
07-0608	109
07-0609	107
07-0610	109
07-0612	109
07-0616	109
07-0620	109
07-0632	109
07-0640	109
07-0650	109
07-0660	109
07-0670	109
07-0700-9	105
07-0701-9	105
07-0900	105
07-0901	105
07-1020	105

Артикул	Страница
07-1021	105
07-1302	105
07-1302-1	106
07-1303	105
07-1303-1	106
07-3020	114
07-3020-9	90
07-3040	114
07-3060	114
07-3080	114
07-3202	114
07-3203	114
07-3205	114
07-3220	114
07-3220-9	90
07-3240	114
07-3240-9	90
07-3260	114
07-3280	114
07-4501-2	108
07-4501-3	108
07-4502-2	108
07-4502-3	108
07-4503-2	108
07-4503-3	108
07-5004-2	112
07-5004-2-9	90
07-5004-9	90
07-5006-2	112
07-5006-2-9	90
07-5006-9	90
07-5010-2	112
07-5012-2	112
07-5014-2	112
07-5016-2	112
07-5025-2	112
07-5211-5-9	90
07-5212-5-9	91
07-5213-5-9	91
07-5214-5-9	91
07-5215-5-9	91
07-5252	113
07-5252-1	114
07-5252-4	113
07-5252-4-9	91
07-5252-9	91
07-5253	113
07-5253-1	114
07-5253-4	113
07-5253-4-9	91
07-5253-9	91
07-5255	113
07-5255-1	114
07-5255-4	113
07-5255-4-9	91
07-5401	113
07-5402	113
07-5403	113
07-5404	113
07-6111	115

Артикул	Страница
07-6112	115
07-6113	115
07-6121	115
07-6122	115
07-6123	115
07-6131	115
07-6132	115
07-6133	115
07-6201	117
07-6202	117
07-6203	117
07-6204	117
07-6230	116
07-6234	116
07-6234-1	116
07-6235	116
07-6235-1	116
07-6236	116
07-6236-1	116
07-6253	116
07-6253-1	116
07-7112-4	117
07-7120-4	117
07-7212-4	117
07-7220-4	117
07-8007-1	118
07-8009-1	118
07-8011-1	118
07-8013-1	118
07-8016-1	118
07-8021-1	118
07-8029-1	118
07-8036-1	118
07-8042-1	118
07-8048-1	118
07-8112-1	119
07-8116-1	119
07-8120-1	119
07-8125-1	119
07-8132-1	119
07-8140-1	119
07-8150-1	119
08-0013	159
08-0014	159
08-0015	159
08-0016	159
08-0017	159
08-0031	159
08-0032	159
08-0034	159
08-0035	159
08-0036	159
08-0037	159
08-0039	160
08-0051	159
08-0052	159
08-0053	159
08-0054	159
08-0055	159
08-0056	159

Быстрый поиск

Артикул	Страница
08-0058	160
08-0059	160
08-0062	158
08-0063	158
08-0064	158
08-0065	158
08-0066	158
08-0067	158
08-0068	158
08-0069	158
08-0070	158
08-0072	159
08-0073	159
08-0074	159
08-0075	159
08-0076	159
08-0111	164
08-0112	164
08-0113	164
08-0114	164
08-0131	164
08-0132	164
08-0133	164
08-0134	164
08-0151	164
08-0152	164
08-0153	164
08-0154	164
08-0171	164
08-0172	164
08-0173	164
08-0211	161
08-0221	161
08-0232	161
08-0261	161
08-0271	161
08-0311	156
08-0312	156
08-0313	156
08-0314	157
08-0331	156
08-0332	156
08-0333	156
08-0334	157
08-0351	156
08-0354	157
08-0411	157
08-0412	157
08-0413	157
08-0414	157
08-0424	157
08-0431	157
08-0432	157
08-0433	157
08-0434	157
08-0451	157
08-0452	157
08-0511	161
08-0521	161
08-0531	161

Артикул	Страница
08-0561	161
08-0571	161
08-0611	158
08-0612	158
08-0613	158
08-0614	157
08-0631	158
08-0632	158
08-0633	158
08-0634	157
08-0651	158
08-0652	158
08-0654	157
08-0701	167
08-0702	167
08-0703	167
08-0704	167
08-0705	167
08-0711	165
08-0712	164
08-0713	164
08-0714	164
08-0715	164
08-0716	164
08-0717	165
08-0718	166
08-0721	165
08-0722	164
08-0723	165
08-0724	166
08-0725	165
08-0731	165
08-0732	165
08-0733	166
08-0735	165
08-0742	164
08-0761	166
08-0771	166
08-0781	166
08-0791	166
08-0802	163
08-0805	163
08-0807	163
08-0809	163
08-0811	162
08-0812	162
08-0813	162
08-0814	162
08-0815	162
08-0816	162
08-0818	162
08-0821	162
08-0822	162
08-0823	162
08-0831	162
08-0832	162
08-0833	162
08-0834	162
08-0836	162
08-0900	158

Артикул	Страница
08-0909	156
08-0910	156
08-0911	156
08-0912	157
08-0913	156
08-0919	157
08-0920	157
08-0921	157
08-1008	158
08-1009	158
08-1011	158
08-1013	158
08-1809	162
08-1816	162
08-1824	162
08-1826	162
08-1828	162
08-1910	167
08-1930	167
08-1950	167
09-0101	135
09-0102	135
09-0103	135
09-0201	139
09-0202-1	139
09-0202-2	139
09-0207	139
09-0212	139
09-0214	139
09-0220	139
09-0236	139
09-0237	139
09-0238	139
09-0239	139
09-0240	139
09-0251	139
09-0260	139
09-0262	139
09-0301	140
09-0302	140
09-0501	140
09-0502	140
09-0503	140
09-1003	132
09-1004	132
09-1010	132
09-1020	132
09-1025	132
09-1207	132
09-1209	132
09-1210	132
09-1215	132
09-1220	132
09-1230	132
09-1235	132
09-1413	144
09-1414	143
09-1416	143
09-1421	143
09-1424	143

Артикул	Страница
09-1428	144
09-1450	144
09-1837-1	132
09-1857-1	132
09-2001	65
09-2002	65
09-2003	65
09-2004	65
09-2005	65
09-2006	65
09-2007	65
09-2101	65
09-2102	65
09-2103	65
09-2104	65
09-2105	65
09-2106	65
09-2107	65
09-2108	65
09-2201	65
09-2202	65
09-2203	65
09-2204	65
09-2205	65
09-2206	65
09-2207	65
09-2208	65
09-2510	133
09-2511	133
09-2600	65
09-2601	65
09-2602	65
09-2603	65
09-2604	65
09-2605	65
09-2606	65
09-2801	133
09-2802	133
09-2803	133
09-2804	133
09-2805	133
09-2806	133
09-2807	133
09-2808	133
09-3001	210
09-3002	210
09-3003	210
09-3004	210
09-3101	210
09-3103	210
09-3108	210
09-3110	210
09-3115	210
09-3203	210
09-3223	210
09-3311	210
09-3312	210
09-3313	210
09-3323	211
09-3363	211

Быстрый поиск

Артикул	Страница
09-3383	211
09-3413	211
09-3480	211
09-3490	211
09-3495	211
09-3602	211
09-3610	211
09-3611	211
09-3612	211
09-3613	211
09-3615	212
09-3620	212
09-3625	212
09-3630	212
09-3635	212
09-3640	212
09-3650	212
09-3655	212
09-3660	212
09-3665	212
09-3670	212
09-3710	212
09-3711	213
09-3712	213
09-3751	213
09-3780	213
09-3781	213
09-3785	213
09-3786	213
09-3790	213
09-3901	213
09-3905	213
09-3909	213
09-3921	213
09-3940	214
09-3945	214
09-3950	214
09-3955	214
09-3957	214
09-3960	214
09-3965	214
09-3967	214
09-3968	214
09-3985	214
09-3990	214
09-3991	214
09-3993	215
09-3995	215
09-3995-9	215
09-3997	215
09-4010	215
09-4011	215
09-4020	215
09-4021	215
09-4101	215
09-4105	215
09-4110	215
09-4121	215
09-4125	215
09-4130	215

Артикул	Страница
09-4201	135
09-4202	135
09-4204	135
09-4212	135
09-4214	135
09-4310	135
09-5120	137
09-5120-1	137
09-5125	137
09-5125-1	137
09-5125-3	137
09-5130	137
09-5140	137
09-5240	137
09-5250	137
09-5260	137
09-5300	137
09-5320	137
09-5325	137
09-5330	137
09-5335	137
09-5502	137
09-5503	137
09-5504	137
09-5505	137
09-6006	136
09-6009	136
09-6012	136
09-6020	136
09-6125	136
09-6130	136
09-6140	136
09-6509	136
09-6512	136
09-6520	136
09-7007	140
09-7008	140
09-7010	140
09-7011	140
09-7012	140
09-7015	140
10-6020	370
10-6025	370
10-6030	370
11-0001	172
11-0002	172
11-0003	172
11-0004	172
11-1011	172
11-1011-9	91
11-1021	172
11-1031	172
11-1031-9	91
11-1041	172
11-1041-9	91
11-1042	172
11-1042-9	91
11-1051	172
11-1052	172
11-1054	172

Артикул	Страница
11-1056	173
11-1056-1	173
11-1061	173
11-1063	173
11-1063-1	173
11-1064	173
11-1064-1	173
11-1065	173
11-1071	173
11-2201	168
11-2203	168
11-2205	168
11-2207	168
11-2210	168
11-2250	168
11-2251	168
11-2253	168
11-2255	168
11-2257	168
11-2260	168
11-2261	168
11-2263	168
11-2265	168
11-2267	168
11-2301	169
11-2303	169
11-3021	171
11-3041	171
11-4210	170
11-4220	170
11-4230	170
11-4310	170
11-4330	170
11-5210	170
11-5220	170
11-5230	170
11-5240	170
11-5250	170
11-5310	170
11-5330	170
11-5350	170
11-6001	370
11-6005	370
11-6010	370
11-7230	171
11-7250	171
11-7350	171
11-8200	179
11-8285	179
11-8330	179
11-8501	174
11-8502	174
11-8503	174
11-8504	174
11-8505	174
11-8506	174
11-8507	174
11-8508	175
11-8509	175
11-8510	174

Артикул	Страница
11-8511	175
11-8512	175
11-8514	175
11-8515	175
11-8518	175
11-8701	176
11-8702	176
11-8703	176
11-8704	176
11-8705	176
11-8706	176
11-8707	176
11-8708	176
11-8709	176
11-8710	176
11-8711	176
11-8712	176
11-8713	176
11-8714	176
11-8801	181
11-8801-9	91
11-8804	181
11-8804-9	91
11-8805	181
11-8805-9	91
11-8811	181
11-8812	180
11-8813	180
11-8814	180
11-8821	181
11-8821-4	181
11-8831	180
11-8834	181
11-8841	180
11-8843	180
11-8845	180
11-8854	180
11-8881	180
11-8883	180
11-8891	181
11-8893	181
11-9240	177
11-9320	177
11-9322	177
11-9440	177
11-9450	177
11-9501	169
11-9502	169
11-9503	169
11-9504	169
11-9505	169
11-9509	169
11-9510	169
11-9511	169
11-9512	171
11-9513	171
11-9514	171
11-9530	177
11-9820	177
12-0040-4	204

Быстрый поиск

Артикул	Страница
12-0041-4	205
12-0042-4	205
12-0043-4	205
12-0044-4	205
12-0045-4	206
12-0046-4	206
12-0047-4	206
12-0052	239
12-0054	239
12-0055	207
12-0060	206
12-0060-4	204
12-0061-4	204
12-0063-4	204
12-0065-4	204
12-0066-4	204
12-0067-4	204
12-0068-4	204
12-0069-4	204
12-0102	240
12-0103	240
12-0104	240
12-0105	240
12-0108	240
12-0111	240
12-0113	240
12-0114	240
12-0115	240
12-0120	199
12-0121	199
12-0121	208
12-0121-1	199
12-0121-4	199
12-0122	199
12-0122-1	199
12-0122-4	199
12-0123	199
12-0123-1	199
12-0123-4	199
12-0124	199
12-0124-4	199
12-0125	199
12-0125-4	199
12-0126	199
12-0126-4	199
12-0130	199
12-0135	199
12-0141	200
12-0142	200
12-0143	200
12-0144	200
12-0145	200
12-0150	200
12-0151	200
12-0152	200
12-0154	200
12-0155	200
12-0159	200
12-0161	200
12-0161-1	200

Артикул	Страница
12-0161-4	200
12-0162	201
12-0162-1	201
12-0162-4	201
12-0163	201
12-0164	201
12-0165	201
12-0166	201
12-0167	201
12-0168	201
12-0170	201
12-0170-4	201
12-0171	201
12-0171-4	202
12-0180	202
12-0181	202
12-0183	202
12-0183-1	202
12-0184	202
12-0185	202
12-0186	202
12-0187	202
12-0188	202
12-0191	207
12-0192	207
12-0193	207
12-0201	207
12-0202	207
12-0203	207
12-0225	202
12-0225-1	203
12-0240	202
12-0240-1	203
12-0250	207
12-0251	207
12-0251-4	207
12-0252	207
12-0253	207
12-0254	207
12-0255	208
12-0256	208
12-0257	208
12-0258	208
12-0265	202
12-0265-1	203
12-0280	202
12-0280-1	203
12-0291	203
12-0291-1	203
12-0291-8	209
12-0292	203
12-0292-8	209
12-0293-8	209
12-0302	208
12-0306	208
12-0307	208
12-0308	208
12-0309	208
12-0316	208
12-0340	209

Артикул	Страница
12-0345	209
12-0350	209
12-0355	209
12-0365	209
12-0370	209
12-0371	209
12-0375	209
12-0380	209
12-0385	209
12-0401	209
12-0402	209
12-0406	212
12-0407	212
12-0408	212
12-0409	212
12-0425	203
12-0440	203
12-0465	203
12-0480	203
12-0490	203
12-1001	261
12-1003	261
12-1006	261
12-1006-4	261
12-1009	261
12-1010	261
12-1011	261
12-1012	217
12-1101	261
12-1102	261
12-1103	261
12-1104	261
12-2001	262
12-2004	262
12-2016	262
12-2022	262
12-2024	262
12-2026	262
12-2031	296
12-2032	296
12-2033	296
12-2034	296
12-2035	296
12-2036	296
12-2101	262
12-2132	262
12-2201	262
12-2202	262
12-2203	262
12-3001-4	242
12-3013	243
12-3013-4	243
12-3014	241
12-3014-4	241
12-3016	241
12-3016-4	241
12-3019	243
12-3019-4	243
12-3021	241
12-3021-4	241

Артикул	Страница
12-3031	242
12-3031-4	242
12-3032	242
12-3032-4	242
12-3033	246
12-3041	242
12-3051	242
12-3053	241
12-3055	243
12-3057	243
12-3101	242
12-3113	243
12-3116	241
12-3202-4	243
12-3204-4	244
12-3212	244
12-3212-4	244
12-3213	244
12-3213-4	244
12-3214	244
12-3214-4	244
12-4001-4	246
12-4005-4	246
12-4011	247
12-4011-4	247
12-4012	248
12-4013	248
12-4015-4	246
12-4016-4	248
12-4017-4	246
12-4031	246
12-4042	247
12-4042-4	247
12-4052	247
12-4053	247
12-4201	245
12-4201-4	245
12-4221	245
12-4222	245
12-4224	245
12-4231	245
12-4301-8	255
12-4303-8	255
12-4306-8	255
12-4308-8	255
12-4402	247
12-4421	253
12-4451	253
12-4453	253
12-4511	245
12-4521	254
12-4541	254
12-4900	255
12-4901	255
12-4902	255
12-4903	255
12-4904	255
12-4905	255
12-4906	255
12-4907	255

Быстрый поиск

Артикул	Страница
12-4908	255
12-4909	255
12-4910	255
12-4911	255
12-4912	255
12-4913	255
12-6031	209
12-6041	253
12-6050	253
12-6051	253
12-6061	116
12-6062	116
12-6071	253
12-6101	253
12-6103	253
12-6205	117
12-9100	254
12-9100-8	254
12-9101	254
12-9110	254
12-9810	209
12-9820	203
13-0000	282
13-0001	282
13-0002	282
13-0003	282
13-0004	283
13-0005	283
13-0010	284
13-0015	290
13-0017	291
13-0019	284
13-0021	292
13-0022	292
13-0024	293
13-0025	293
13-0031	281
13-0032	281
13-0034	281
13-0042	290
13-0044	290
13-0049	289
13-0061	292
13-1002	284
13-1003	286
13-1004	286
13-1005	285
13-1006	285
13-1007	285
13-1008	285
13-1012	288
13-1013	288
13-1014	289
13-1015	289
13-1017	291
13-1018	291
13-1020	286
13-1021	288
13-1022	286
13-1023	287

Артикул	Страница
13-1024	287
13-1025	287
13-1026	288
13-1201	262
13-1210	266
13-1211	264
13-1215	264
13-1220	263
13-1221	263
13-1222	263
13-1223	263
13-1231	265
13-1233	265
13-1240	264
13-1246	266
13-1250	264
13-1251	266
13-1301	271
13-1303	268
13-1304	268
13-1305	270
13-1306	268
13-1307	269
13-1308	269
13-1309	270
13-1310	269
13-1311	270
13-1312	271
13-2001	272
13-2002	272
13-2003	272
13-2004	272
13-2005	275
13-2006	273
13-2007	273
13-2008	274
13-2009	274
13-2010	273
13-2011	273
13-2012	279
13-2013	277
13-2014	277
13-2015	277
13-2016	277
13-2017	279
13-2019	275
13-2020	278
13-2022	279
13-2024	265
13-2026	276
13-2027	278
13-2028	278
13-2029	278
13-2030	276
13-2031	280
13-2032	280
13-2033	280
13-2034	280
13-2035	265
13-2036	265

Артикул	Страница
13-2039	280
13-2040	274
13-2044	267
13-2045	267
13-2048	267
13-2050	275
13-2051	275
13-2052	276
13-2058	276
13-3011	294
13-3012	294
13-3013	294
13-3014	295
13-3021	295
13-3022	295
13-3031	296
13-3032	296
13-3050	297
13-3051	297
13-3052	297
14-0202	83
14-0203	83
14-0205	83
14-0212	83
14-0213	83
14-0310	69
14-0311	69
14-0311-4	69
14-0312	69
14-0313	69
14-0314	69
14-0314-2	69
14-0314-4	69
14-0314-4-7	91
14-0314-4-9	91
14-0315	69
14-0315-2	69
14-0315-9	91
14-0317	69
14-0317-01	197
14-0322	69
14-0323	69
14-0341	67
14-0401	67
14-0402	67
14-0403	67
14-0404	67
14-0405	67
14-0405-1	67
14-0405-4	68
14-0406	67
14-0409	68
14-0409-4	68
14-0410	68
14-0410-4	68
14-0411	68
14-0411-4	68
14-0413	68
14-0413-2	68
14-0414	68

Артикул	Страница
14-0414-2	68
14-0421	77
14-0422	77
14-0423	83
14-0431	83
14-0432	77
14-0433	77
14-0434	77
14-0440	83
14-0512	70
14-0514	70
14-0521	70
14-0522	70
14-0531	70
14-0532	70
14-0542	70
14-0543	70
14-0544	70
141-331	192
141-332	192
141-333	192
141-334	192
141-335	192
141-336	192
141-337	192
141-351	192
141-352	192
141-353	192
141-354	192
141-355	192
141-356	192
141-365	192
141-366	192
141-367	192
141-368	192
141-389	191
141-395	192
141-396	192
141-461	191
141-462	191
141-463	191
141-464	191
141-465	191
141-466	191
141-491	191
141-492	191
141-493	191
141-494	191
141-495	191
141-496	191
141-499	191
141-605	193
141-615	193
141-625	193
142-000	198
142-003	198
142-004	198
142-005	198
142-006	198
142-006-1	198

Быстрый поиск

Артикул	Страница
142-007	198
142-008	198
142-020	198
142-100	198
142-101	193
142-102	193
142-103	193
142-104	193
142-105	193
142-106	193
142-109	193
142-601	193
142-602	193
142-603	193
142-604	193
142-605	193
142-606	193
142-609	193
143-101-1	194
143-101-3	194
143-102	194
143-102-2	194
143-103-1	194
143-103-2	194
143-103-3	194
143-103-4	194
143-103-5	194
143-105	194
143-106-1	194
143-106-2	194
143-106-3	194
143-107	195
143-201	195
143-301	198
143-302	197
144-001	196
144-002	196
144-003	196
144-004	196
144-005	196
144-006	196
144-007	196
144-008	196
144-011	196
144-013	196
144-015	196
144-101	196
144-102	196
144-112	196
144-121	197
144-122	197
144-123	197
144-124	197
144-125	197
144-126	197
144-127	197
144-128	197
144-129	197
146-001	195
146-001-1	195

Артикул	Страница
146-104	197
146-105	197
146-106	197
146-113	195
146-113-1	195
146-114	195
146-114-1	195
146-115	195
146-116	195
146-117	195
146-118	195
146-118-1	195
146-119	195
15-0500	122
15-0501	123
15-0505	122
15-0510	122
15-0550	122
15-0705	122
15-0710	122
15-0750	122
15-0751	123
15-0752	122
15-0950	122
15-1005	123
15-1010	123
15-1050	122
15-1051	123
15-1052	122
15-1305	123
15-1310	123
15-1350	122
15-1351	123
15-1750	122
15-1950	122
15-2350	122
15-2630	122
16-0001	74
16-0001-9	91
16-0002	74
16-0002-9	91
16-0003	74
16-0003-9	91
16-0004	74
16-0006	75
16-0009	75
16-0009-9	91
16-0012	75
16-0012-9	91
16-0013	75
16-0015	75
16-0015-9	91
16-0016	75
16-0018	75
16-0019-1	75
16-0020	75
16-0036	75
16-0101	260
16-0102	260
16-0102-1	260

Артикул	Страница
16-0103	260
16-0201	71
16-0201-9	91
16-0202	71
16-0202-9	91
16-0203	71
16-0203-9	91
16-0204	71
16-0204-9	91
16-0205	71
16-0205-9	91
16-0206-9	91
16-0211	71
16-0215	71
16-0216	71
16-0217	72
16-0218	72
16-0219	72
16-0220	72
16-0222	378
16-0224	378
16-0225	378
16-0231	377
16-0234	377
16-0237	376
16-0238	378
16-0242	376
16-0250	376
16-0251	376
16-0253	376
16-0255	376
16-0260-1	379
16-0262	379
16-0263	379
16-0267	379
16-0268	379
16-0401	72
16-0402	72
16-0403	72
16-0411	72
16-0412	72
16-0421	72
16-0421-4	72
16-0422	72
16-0431	73
16-0432	73
16-0433	73
16-0434	73
16-0501	73
16-0502	73
16-0503	73
16-0511	73
16-0512	73
16-0513	73
16-0601	73
16-0602	73
16-27	109
17-0013	226
17-0015	226
17-0016	226

Артикул	Страница
17-0021	226
17-0023	226
17-0024	226
17-0027	226
17-0029	226
17-0102	228
17-0103	228
17-0105	228
17-0106	228
17-0107	228
17-0108	228
17-0133	227
17-0134	227
17-0135	227
17-0143	227
17-0145	227
17-0146	227
17-0147	227
17-0148	227
17-0200	223
17-0201-7	223
17-0202	228
17-0202-4	228
17-0202-7	223
17-0204	228
17-0204-4	228
17-0205	228
17-0206	228
17-0207	228
17-0212	227
17-0214	227
17-0215	227
17-0218	227
17-0233	228
17-0235	228
17-0236	228
17-0312	228
17-0314	228
17-0315	228
17-1001	223
17-1051	76
17-1054	76
17-1058	76
17-1061	76
17-1062	76
17-1063	76
17-1102	223
17-1103	223
17-1105	223
17-1106	223
17-1111	222
17-1113	222
17-1113-1	222
17-1115	222
17-1115-1	222
17-1116	222
17-1117	222
17-1118	222
17-1119	222
17-1123	222

Быстрый поиск

Артикул	Страница
17-1125	222
17-1302	223
17-1322	222
17-1322-3	222
17-1332	222
17-1334	222
17-1352	222
17-1354	222
17-1401	223
17-1402	223
17-1403	223
17-1502-7	223
17-1503	223
17-1504	223
17-2102	228
17-2104	228
17-2105	228
17-2502	226
17-2512	226
17-2522	226
17-4003	224
17-4005	224
17-4006	224
17-4007	224
17-4013	224
17-4015	224
17-4016	224
17-4017	224
17-4018	224
17-4023	224
17-4025	224
17-4026	224
17-4100	224
17-4102	224
17-4104	224
17-4105	224
17-4112	225
17-4114	225
17-4115	225
17-4117	225
17-4202	224
17-4204	224
17-4205	224
17-4206	224
17-4207	224
17-4222	225
17-4224	225
17-4225	225
17-4226	225
17-4227	225
17-4232	225
17-4234	225
17-4235	225
17-4236	225
17-4237	225
17-4238	225
17-4412	225
17-4412-4	225
17-4413-4	225
17-4413-8	226

Артикул	Страница
17-5002	214
17-5011	214
17-5013	214
17-5014	214
17-5015	214
17-5016	214
17-5017	214
17-5018	214
17-5019	214
17-5023	214
17-5024	214
17-5025	214
17-5026	214
17-5027	214
17-5028	214
17-5029	214
17-5503	229
17-5503-4	229
17-5503-6	229
17-5504	229
17-5505	229
17-5505-6	229
17-5506	229
17-5508	229
17-5509	229
17-6103	215
17-6105	215
17-6123	215
17-6125	215
17-6201-6	215
17-6202	215
17-6202-6	215
17-6202-8	216
17-6203	215
17-6203-6	215
17-6203-8	216
17-6204	215
17-6204-3	216
17-6204-6	215
17-6205	215
17-6205-6	215
17-6206	215
17-6206-6	215
17-6207	215
17-6207-6	215
17-6208	215
17-6208-6	215
17-6209	215
17-6209-6	215
17-6210	215
17-6210-6	215
17-6243	216
17-6303	215
17-6304	215
17-6305	215
17-6306	215
17-6307	215
17-6308	215
17-6309	215
17-6405	215

Артикул	Страница
17-6406	215
17-6407	215
17-6408	215
17-6503	216
17-6504	216
17-6505	216
17-6604	216
17-6605	216
17-6606	216
17-6700	216
17-6701	216
17-6703	216
17-6705	216
17-6713	220
17-6715	220
17-6723	220
17-6725	220
17-6733	220
17-6735	220
17-6801	78
17-6805	78
17-6806	78
17-6807	78
17-6808	78
17-6809	78
17-6810	79
17-6811	79
17-6812	79
17-6813	79
17-6815	79
17-6816	79
17-6817	79
17-6821	79
17-6821-1	79
17-6832	79
17-6835-9	79
17-6900	353
17-6901	353
17-6902	353
17-6903	353
17-6904	356
17-6905	357
17-6906	355
17-6907	356
17-6908	355
17-6909	356
17-6910	355
17-6911	353
17-6912	353
17-6913	355
17-6914	355
17-6915	357
17-6916	355
17-6922	356
17-6924	356
17-6928	356
17-6935	357
17-7020	220
17-7025	220
17-7026	220

Артикул	Страница
17-7120	220
17-7125	220
17-7220	220
17-7226	220
18-0000	380
18-0001	380
18-0014	213
18-0015	213
18-0022	213
18-0024	213
18-0025	213
18-0102	213
18-0111	382
18-0112	214
18-0130-9	382
18-0131-9	382
18-0140	377
18-0152	379
18-0202	214
18-0212	214
18-0301	396
18-0302	396
18-0310	396
18-1001	221
18-1002	221
18-1004	221
18-1004-6	221
18-1005	221
18-1006	221
18-1006-6	221
18-1007	221
18-1007-6	221
18-1008	221
18-1009	221
18-1009-6	221
18-1010	221
18-1010-6	221
18-1011	221
18-1012	221
18-1102	385
18-1107	385
18-1110	385
18-1122	381
18-1124	381
18-1170	84
18-1170-9	91
18-1171	84
18-1171-9	91
18-1172	84
18-1172-9	91
18-1173	84
18-1173-9	91
18-1174	84
18-1174-9	91
18-1175	84
18-1175-9	91
18-1176	84
18-1181	384
18-1187	378
18-1194	380

Быстрый поиск

Артикул	Страница
18-1195	382
18-1196	382
18-1882	84
18-1900	380
18-1910	380
18-1914	380
18-1920	376
18-1970	381
18-1978	381
18-1980	381
18-1990	386
18-1999	386
18-2001	386
18-2003	386
18-2012	386
18-2107-6	391
18-2109-2	390
18-2109-5	390
18-2121-4	391
18-2121-5	391
18-2138-2	390
18-2138-5	390
18-2139-2	390
18-2139-3	390
18-2161	390
18-2161-6	391
18-2162-4	391
18-2179-6	391
18-2237	298
18-2238	298
18-2239	298
18-2240	298
18-2241	298
18-4000	385
18-4014	385
18-4055	382
18-4061	386
18-4202	381
18-4203	381
18-4207	379
18-4210	384
18-4240	383
18-4245	382
18-4255	383
18-4257	382
18-4259	382
18-4266	386
18-4268	383
18-4274	383
18-4282	383
18-4291	386
18-4301	383
18-4302	383
18-4501	384
18-5004	394
18-5053-8	394
18-5060	394
18-5064-8	394
18-5065-8	394
18-5066-8	394

Артикул	Страница
18-5070	394
19-3015	142
19-3025	142
19-3030	142
19-3135	142
19-3136	142
19-3150	142
19-3235	142
19-3250	142
19-4520	140
19-5020	140
200-005-1	304
200-005-2	305
200-005-3	307
200-005-6	308
200-012-1	304
200-012-2	305
200-012-3	307
200-024-1	304
200-024-2	305
200-024-3	307
200-036-1	304
200-036-2	306
200-036-3	307
200-036-4	308
200-050-1	304
200-050-2	306
200-050-3	307
200-060-4	308
200-072-1	304
200-072-2	306
200-072-3	307
200-080-4	308
200-100-1	304
200-100-2	306
200-100-3	307
200-100-4	308
200-100-8	309
200-120-4	308
200-120-7	309
200-150-1	305
200-150-2	306
200-150-3	308
200-150-7	309
200-150-8	309
200-200-1	305
200-200-2	306
200-200-4	308
200-200-7	309
200-300-1	305
200-300-2	306
200-300-7	309
200-400-1	305
200-625	198
20-1001	146
20-1002	146
20-1003	146
20-1004	146
20-1005	146
20-1006	146

Артикул	Страница
201-024-1	304
201-024-2	305
201-024-3	307
201-072-1	304
201-072-2	306
201-072-3	307
201-100-6	308
201-100-8	309
201-150-1	305
201-150-8	309
201-200-2	306
20-1501	147
20-1502	147
20-1503	147
20-1504	147
20-1505	147
20-1506	147
20-1507	147
20-2001	147
20-2002	147
20-2003	147
20-2004	147
20-2005	147
20-2006	147
202-007-1	387
202-015	387
202-030	387
20-2501	147
20-2502	147
20-2503	147
20-2504	147
20-2505	147
20-2506	147
20-3001	147
20-3002	147
20-3003	147
20-3004	147
20-3005	147
20-3006	147
20-3007	147
20-3501	147
20-3502	147
20-3503	147
20-3504	147
20-3505	147
20-3506	147
20-3509	146
20-4001	147
20-4002	147
20-4003	147
20-4004	147
20-4005	147
20-4006	147
20-4007	147
20-5001	147
20-5002	147
20-5003	147
20-5004	148
20-5005	148
20-5006	148

Артикул	Страница
20-5009	146
20-6001	148
20-6002	148
20-6003	148
20-6004	148
20-6005	148
20-6006	148
20-6007	148
20-6008	150
20-6009	146
20-7001	148
20-7002	148
20-7003	148
20-7004	148
20-7005	148
20-7006	148
20-8001	148
20-8002	148
20-8003	148
20-8004	148
20-8005	148
20-8006	148
20-8007	148
20-9001	148
20-9002	148
20-9003	148
20-9004	148
20-9005	148
20-9006	148
21-2001	148
21-2002	148
21-2003	148
21-2004	148
21-2005	148
21-2006	148
21-2008	150
21-3001	149
21-3002	149
21-3003	149
21-3004	149
21-3006	149
21-3008	149
21-3009	146
21-5001	149
21-5002	149
21-5003	149
21-5004	149
21-5005	149
21-5006	149
21-5007	149
21-5009	146
21-8004	149
21-8006	149
21-9001	149
21-9002	149
21-9003	149
21-9004	149
21-9006	149
21-9008	150
22-2001	149

Быстрый поиск

Артикул	Страница
22-2002	149
22-2003	149
22-2004	149
22-2006	149
22-5001	149
22-5002	149
22-5003	149
22-5004	149
22-5006	149
22-5007	149
22-5008	149
22-5009	146
23-5001	150
23-5002	150
23-5003	150
23-5004	150
23-5006	150
23-5007	150
23-5008	150
25-0060	150
25-0080	150
25-0100	150
25-0120	150
26-0024	150
26-0033	150
26-0055	150
26-0075	150
26-0095	150
26-0160	150
26-0180	150
28-0016	121
28-0016-1	121
28-0016-10	121
28-0020	121
28-0020-1	121
28-0020-10	121
28-0025	121
28-0025-1	121
28-0025-10	121
28-0032	121
28-0032-1	121
28-0040	121
28-0040-4	125
28-0060-4	125
28-0116	123
28-0120	123
28-0125	123
28-0132	123
28-0160	121
28-0200	121
28-0216	123
28-0220	123
28-0225	123
28-0250	121
28-0320	121
28-1000	124
28-1001	124
28-1002	124
28-1003	124
28-1004	124

Артикул	Страница
28-1005	124
28-1006	124
28-1010	124
28-1011	124
28-1013	124
28-1014	124
28-1015	124
28-1016	124
28-1017	124
28-1018	124
28-1020	125
28-1021	125
28-1023	125
28-1212-4	125
28-1510-1	126
28-1510-4	125
28-1616-1	126
28-1616-4	125
28-2010-1	126
28-2010-4	125
28-2015	124
28-2020	124
28-2025	124
28-2516-1	126
28-2516-4	125
28-2525-4	125
28-3000	141
28-3001	141
28-3002	141
28-3003	141
28-3004	141
28-3005	141
28-3006	141
28-3010	141
28-3011	141
28-3020	141
28-3021	141
28-3022	141
28-4000	121
28-4016-4	125
28-4025-1	126
28-4025-4	125
28-4040-4	125
28-6040-1	126
28-6040-4	125
28-6060-4	125
28-7002	126
28-7003	126
28-7006	126
28-7007	126
28-7008	126
28-7009	126
28-7010	126
28-7011	126
28-7012	126
28-7501	126
28-7510	126
28-8040-4	125
28-8060-1	126
29-0101	151

Артикул	Страница
29-0102	151
29-0103	151
29-0104	151
29-0105	151
29-0106	151
29-0107	151
29-0152	152
29-0153	152
29-0154	152
29-0155	152
29-0156	152
29-0158	152
29-0160	152
29-0201	151
29-0301	115
30-0010	299
30-0020	299
30-0030	299
30-0040	299
30-0050	299
30-0117-8	393
30-0210-1	393
30-0210-2	392
30-0210-3	393
30-0260	392
30-0500-4	392
30-0600	392
30-0780-2	393
30-1010	301
30-1011	300
30-1012	300
30-1014	300
30-1020	300
30-1025	301
30-1026	300
30-1027	300
30-1028	301
30-1029	301
30-1030	301
30-1031	301
30-1032	301
30-1033	301
30-1034	301
30-1035	301
30-1036	301
30-1037	301
30-1038	301
30-1039	301
30-1040	301
30-1041	301
30-1042	301
30-1061	300
30-1101	301
30-1102	301
30-1103	301
30-1104	301
30-1105	301
30-1106	301
30-1107	301
30-1108	301

Артикул	Страница
30-1109	301
30-1110	301
30-1111	301
30-1301	392
30-2000	302
30-2000-01	302
30-2000-8	302
30-2000-8-01	302
30-2010	302
30-2020	302
30-2030	302
30-2035	302
30-2040	302
30-2050	302
30-2060	303
30-2065	303
30-2080	303
30-2085	303
30-2100-8	303
30-2110-8	303
31-0001	210
31-0011	210
31-0021	210
31-0101	210
31-0111	210
31-0202	210
31-0212	210
31-0221	210
31-0222	210
31-0242	210
31-0243	211
31-0244	211
31-0245	211
31-0247	211
31-0401	211
31-0402	211
31-0403	211
31-0503	211
31-0512	211
31-0513	211
31-0531	211
31-0801	212
31-0802	212
31-0803	212
31-0804	212
31-0805	212
31-0808	212
31-0820	212
31-0822	212
31-0830	212
32-0101	179
32-0101-9	91
32-0102	179
32-0102-9	91
32-0103	179
32-0103-9	91
32-0104	179
32-0104-9	91
32-0105	179
32-0105-9	91

Быстрый поиск

WWW.REXANT.INFO • WWW.REXANT.RU • WWW.PROCONNECT.SU

Артикул	Страница
32-0106	179
32-0106-9	91
34-0100	326
34-0102	326
34-0102-1	326
34-0102-3	326
34-0103	326
34-0103-1	326
34-0104	326
34-0105	326
34-0105-1	326
34-0108	326
34-0201	326
34-0203	326
34-0204	327
34-0205	327
34-0206	327
34-0221	327
34-0222	327
34-0252	327
34-0255	327
34-0257	327
34-0302	328
34-0304	328
34-0401	328
34-0402	328
34-0403	328
34-0403-2	328
34-0404	328
34-0405	328
34-0431	327
34-0432	327
34-0434	327
34-0450	329
34-0451	328
34-0452	328
34-0455	329
34-0480	329
34-0481	329
34-0482	329
34-0483	329
34-0485	329
34-0487	329
34-0488	329
34-0489	329
34-0492	369
34-0493	369
34-0494	369
34-0495	369
34-0496	370
34-0497	370
34-0498	370
34-0580	329
34-0581	329
34-0582	329
34-0591	329
34-0592	329
34-0594	329
34-0595	329
35-0005	330

Артикул	Страница
35-0007	330
35-0010	330
36-2010	310
36-2011	310
36-2012	310
36-2030	310
36-2031	310
36-2050	310
36-2051	310
36-2110	310
36-2111	310
36-2113	310
36-2130	310
36-2131	310
36-2133	310
36-2140	310
36-2144	310
36-2145	310
36-2146	310
36-2150	311
36-2151	311
36-2152	311
36-2153	311
36-2160	311
36-2161	311
36-2162	311
36-2163	311
36-2170	311
36-2171	311
36-2172	311
36-2173	311
36-2174	311
36-2190	311
36-2191	311
36-2192	311
36-2193	311
36-2210	311
36-2211	311
36-2212	311
36-2213	311
36-2220	312
36-2225	312
36-2226	312
36-2252	312
36-2270	312
36-2271	312
36-2272	312
36-2273	312
36-2310	312
36-2330	312
36-2331	312
36-2332	312
36-2333	312
36-2340	312
36-2350	313
36-2351	313
36-2352	313
36-2353	313
36-2360	313
36-2361	313

Артикул	Страница
36-2362	313
36-2363	313
36-2370	313
36-2375	313
36-2380	313
36-2390	313
36-2391	313
36-2392	313
36-2410	313
36-2411	313
36-2412	313
36-2413	313
36-2430	314
36-2450	314
36-2490	316
36-2510	314
36-2511	314
36-2520	316
36-2525	316
36-2530	314
36-2531	314
36-2532	314
36-2533	314
36-2550	314
36-2560	314
36-2570	314
36-2571	314
36-2572	314
36-2573	314
36-2580	315
36-2581	315
36-2583	315
36-2585	315
36-2586	315
36-2587	315
36-2588	315
36-2590	315
36-2591	315
36-2592	315
36-2593	315
36-2595	315
36-2596	315
36-2597	315
36-2598	315
36-2610	315
36-2620	315
36-2630	315
36-2670	316
36-2671	316
36-2672	316
36-2673	316
36-2690	315
36-2710	316
36-2715	316
36-3010	317
36-3011	317
36-3012	317
36-3020	317
36-3021	317
36-3030	318

Артикул	Страница
36-3031	318
36-3032	318
36-3033	318
36-3040	318
36-3041	318
36-3042	318
36-3043	318
36-3049	318
36-3050	318
36-3051	318
36-3052	318
36-3053	318
36-3060	318
36-3061	318
36-3070	318
36-3071	318
36-3072	318
36-3073	318
36-3080	318
36-3081	318
36-3082	318
36-3083	318
36-3110	319
36-3120	319
36-3130	319
36-3150	319
36-3220	319
36-3221	319
36-3222	319
36-3310	317
36-3311	317
36-3330	318
36-3331	318
36-3332	318
36-3333	318
36-3334	318
36-3350	318
36-3351	318
36-3352	318
36-3353	318
36-3354	318
36-3355	318
36-3370	325
36-3371	325
36-3372	325
36-3373	325
36-3380	325
36-3381	325
36-3382	325
36-3383	325
36-3420	319
36-3421	319
36-3423	319
36-3440	319
36-3441	319
36-3443	319
36-3510	319
36-3511	319
36-3513	319
36-3530	319

Быстрый поиск

Артикул	Страница
36-3531	319
36-3533	319
36-4010	320
36-4011	320
36-4020	320
36-4021	320
36-4110	321
36-4111	321
36-4112	321
36-4130	321
36-4131	322
36-4132	322
36-4150	322
36-4151	322
36-4152	322
36-4170	322
36-4171	323
36-4172	323
36-4310	321
36-4311	321
36-4330	323
36-4331	323
36-4332	323
36-4333	323
36-4350	323
36-4351	323
36-4352	323
36-4353	323
36-4370	323
36-4371	323
36-4372	323
36-4373	323
36-4410	316
36-4420	316
36-4430	316
36-4440	316
36-4441	316
36-4442	316
36-4443	316
36-4610	324
36-4611	324
36-4650	324
36-4651	324
36-4652	324
36-4653	324
36-4654	324
36-4710	325
36-4711	325
36-4712	325
36-4713	325
36-4730	325
36-4731	325
36-4732	325
36-4750	325
36-4751	325
36-4752	325
36-4770	325
36-4771	325
36-4780	325
36-4781	325

Артикул	Страница
36-4790	325
36-4791	325
36-4792	325
38-0001	366
38-0005	366
38-0011	366
38-0015	366
38-0025	366
38-0030	366
38-0035	367
38-0101	367
38-0200	367
38-0210	367
38-0220	367
38-0300	331
38-0310	331
38-0320	331
38-0330	331
38-0340	331
40-0004	395
40-0005	395
40-0604	388
40-0606	388
40-0607	388
40-0615	388
40-0616	388
40-0620	388
40-0621	388
40-0756	389
40-0757	389
40-0799	389
40-400 Вт	130
40-60	109
45-0131	335
45-0132	336
45-0134	337
45-0135	335
45-0141	335
45-0143	337
45-0144	337
45-0145	338
45-0167	336
45-0169	338
45-0171	361
45-0173	361
45-0175	361
45-0191	362
45-0200	360
45-0201	362
45-0203	362
45-0205	363
45-0210	360
45-0211	363
45-0215	363
45-0220	360
45-0230	360
45-0249	364
45-0251	339
45-0252	339
45-0253	359

Артикул	Страница
45-0254	359
45-0255	359
45-0256	359
45-0257	360
45-0260	336
45-0261	338
45-0262	339
45-0310	364
45-0311	364
45-0330	364
45-0331	364
45-0401	332
45-0403	332
45-0405	333
45-0411	333
45-0413	334
45-0415	334
45-0501	368
45-0506	368
45-0509	368
45-0510	368
45-0516	368
46-0101	365
46-0115	366
46-0201	365
46-0203	365
46-0205	367
46-0211	365
46-0213	365
46-0215	367
46-0221	364
46-0223	364
46-0225	364
46-0231	366
46-0233	366
46-0235	366
46-0237	366
46-0239	366
46-0241	367
46-0243	367
46-0245	367
46-0247	367
46-0503	368
46-0505	368
47-1005	120
47-1010	120
47-1015	120
47-1020	120
47-1030	120
47-1050	120
47-1070	120
47-1100	120
48-1016	154
48-1025	154
48-1030	154
48-1055	155
48-1074	155
48-1097	155
48-1120	154
48-2024	153

Артикул	Страница
48-2038	153
48-2048	153
48-2060	153
48-3024	153
48-3048	153
48-3060	153
48-3070	153
48-3087	153
48-3110	153
48-3125	153
48-4038	153
48-4050	154
48-4070	154
48-4082	154
48-4090	154
48-5042	154
48-5057	154
48-5070	154
48-5090	154
50-70	109
51-0001	68
51-0500-4	231
51-0501	230
51-0501-2	230
51-0501-3	230
51-0501-4	231
51-0501-5	231
51-0502	230
51-0502-2	230
51-0502-3	230
51-0502-4	231
51-0502-5	231
51-0503	230
51-0503-2	230
51-0503-3	230
51-0503-4	231
51-0503-5	231
51-0504	230
51-0504-2	230
51-0504-3	230
51-0504-4	231
51-0504-5	231
51-0505	230
51-0505-2	230
51-0505-3	230
51-0505-4	231
51-0505-5	231
51-0506	230
51-0506-2	230
51-0506-3	230
51-0506-4	231
51-0506-5	231
51-0507	230
51-0507-2	230
51-0507-3	230
51-0507-4	231
51-0508	230
51-0508-2	230
51-0508-3	230
51-0508-4	231

Быстрый поиск

Артикул	Страница
51-0509	230
51-0509-2	230
51-0509-3	230
51-0509-4	231
51-0510	230
51-0510-2	230
51-0510-4	231
51-0511-4	231
51-0512	230
51-0512-2	230
51-0512-3	230
51-0512-4	231
51-0513-3	230
51-0513-4	231
51-0514	230
51-0514-2	230
51-0514-3	230
51-0514-4	231
51-0515-3	230
51-0515-4	231
51-0516	230
51-0516-2	230
51-0516-3	230
51-0516-4	231
51-0517-3	230
51-0517-4	231
51-0518-3	230
51-0518-4	231
51-0519	230
51-0519-2	230
51-0519-3	230
51-0520	230
51-0520-2	230
51-0520-3	230
51-0521-3	230
51-0522-3	230
51-0523-3	230
51-0524	230
51-0524-2	230
51-0525-2	230
51-0526-2	230
51-0527-2	230
51-0530	233
51-0531	233
51-0532	235
51-0533	233
51-0534	235
51-0535	235
51-0536	233
51-0537	235
51-0538	233
51-0539	233
51-0560	235
51-0561	235
51-0562	233
51-0563	233
51-0564	233
51-0565	233
51-0566	235
51-0567	235

Артикул	Страница
51-0568	235
51-0569	235
51-0569-1	234
51-0569-2	235
51-0601	236
51-0602	236
51-0603	236
51-0604	236
51-0605	236
51-0606	236
51-0607	236
51-0608	236
51-0609	237
51-0610	237
51-0611	237
51-0612	237
51-0613	237
51-0614	237
51-0615	237
51-0616	236
51-0617	236
51-0618	236
51-0619	236
51-0620	236
51-0621	236
51-0622	236
51-0623	236
51-0624	237
51-0625	237
51-0626	237
51-0627	237
51-0628	237
51-0629	237
51-0630	237
51-0631	237
51-0632	237
51-0633	237
56-0002	371
56-0003	371
56-0004	371
56-0005	371
56-0006	371
56-0007	371
56-0008	371
56-0009	371
56-0020	358
56-0021	358
56-0022	358
56-0023	358
56-0024	358
56-0025	358
56-0026	358
56-0027	358
56-0028	358
56-0029	358
56-0030	358
56-0031	358
56-0032	358
56-0033	358
56-0034	358

Артикул	Страница
56-0035	358
56-0036	371
56-0037	371
56-0038	371
56-0050	358
56-0051	358
56-0052	358
56-0053	358
56-0054	358
56-0055	358
56-0070	371
56-0071	371
57-0100	105
57-0101	105
57-0150	105
57-0151	105
57-0200	105
57-0200-4	105
57-0201	105
57-0201-4	105
57-0250	105
57-0250-5	105
57-0251	105
57-0251-5	105
57-0300	105
57-0301	105
57-0350	106
57-0351	106
57-0400	106
57-0401	106
57-1302	105
57-1303	105
601-301	187
601-302	187
601-304	187
601-305	187
601-306	187
601-307	187
601-308	188
601-309	188
601-311	188
601-321	188
601-322	188
601-323	188
601-324	189
601-325	189
601-326	189
601-327	189
601-329	189
601-332	189
601-336	190
601-337	190
601-341	190
601-342	190
601-343	190
601-357	190
601-615	184
601-616	182
601-617	184
601-618	182

Артикул	Страница
601-621	184
601-622	182
601-623	184
601-624	182
601-625	184
601-626	182
601-627	184
601-628	182
601-631	184
601-632	182
601-633	184
601-634	182
601-635	184
601-636	182
601-637	184
601-638	182
601-651	184
601-652	182
601-653	184
601-654	182
601-655	184
601-656	182
601-657	184
601-658	182
601-661	184
601-662	182
601-663	184
601-664	182
601-665	184
601-666	182
601-667	184
601-668	182
601-715	184
601-717	184
601-725	184
601-726	182
601-727	184
601-728	182
601-745	185
601-746	183
601-747	185
601-748	183
601-753	184
601-754	184
601-764	182
601-766	182
601-815	185
601-816	183
601-817	185
601-818	183
601-821	185
601-822	183
601-823	185
601-824	183
601-825	185
601-826	183
601-827	185
601-828	183
601-876	185
601-877	185

Быстрый поиск

Артикул	Страница
601-882	186
601-883	186
601-886	186
601-887	186
601-895	183
601-896	183
601-897	183
601-898	183
602-005	186
602-006	186
602-015	186
602-016	186
602-025	186
602-026	186
602-035	186
602-036	186
602-045	186
602-046	186
602-055	186
602-056	186
60-80	109
61-0900	144
67-0150	108
67-0151	108
67-0200	108
67-0200-5	108
67-0201	108
67-0201-5	108
67-0250	108
67-0250-5	108
67-0251	108
67-0251-5	108
67-0300	108
67-0301	108
67-0350	108
67-0351	108
67-0400	108
67-0401	108
70-0400	373
70-0501	362
70-0505	362
70-0511	362
70-0515	362
70-0519	362
70-0520	363
70-0530	363
70-0540	363
70-0592	363
70-0595	363
70-90	109
71-0005	372
71-0006	373
71-0007	372
71-0009	373
71-0011	373
71-0012	372
71-0014	373
71-0016	373
71-0017	372
71-0018	373

Артикул	Страница
71-0021	373
71-0022	372
71-0028	373
71-0031	372
71-0036	373
71-0039	373
71-0049	373
72-1000	365
72-1001	365
72-1002	365
72-1003	365
72-1004	365
72-1100	365
72-1101	365
72-1102	365
72-1103	365
72-1200	365
72-3010	259
72-3013	259
72-3021	259
72-3023	259
72-3043	259
73-0010	364
73-0020	364
73-0030	364
73-0040	364
73-0050	364
73-0060	364
73-0100	364
73-0110	364
74-0010	372
74-0020	372
74-0030	372
74-0030-1	373
74-0040	372
74-0040-1	373
74-0050	372
74-0060	372
74-0070	372
74-0070-1	373
74-0080	372
74-0080-1	373
74-0090	372
74-0100	372
74-0100-1	373
74-0110	373
74-0110-1	373
74-0120	373
74-0120-1	373
74-0130	373
74-0130-1	373
74-0140	373
74-0140-1	373
75-0100	368
75-0102	368
75-0103	368
75-0105	368
75-0106	369
75-0107	369
75-0108	369

Артикул	Страница
75-0110	369
75-0111	368
75-0113	368
75-0114	368
75-0115	368
75-0117	369
75-0119	368
75-0120	368
75-0121	368
75-0122	368
75-0126	369
75-0127	369
75-0128	369
75-0130	369
75-0131	369
75-0132	369
75-0133	369
75-0134	369
75-0135	368
75-0136	368
75-0138	368
75-0140	368
78-0101	130
78-0102	130
78-0105	130
78-0108	130
78-0119	130
78-0123	130
78-0125	130
78-0129	130
78-0139	130
78-0143	130
78-0151	131
78-0152	131
78-0159	131
78-0162	131
78-0163	131
78-0164	131
78-0166	130
78-0170	130
78-0520	178
78-0521	178
78-0522	178
78-0523	178
78-0524	178
78-0525	178
78-0526	178
78-0527	178
78-0528	178
78-0529	178
78-0530	178
79-0003	374
79-0004	374
79-0005	374
79-0006	374
79-0007	374
79-0033	374
79-0034	374
79-0035	374
79-0036	374

Артикул	Страница
79-0037	374
81-4499	100
81-4500	100
81-4501	100
81-4502	100
81-4503	103
81-4504	103
81-4505	103
81-4506	103
81-4507	102
81-4508	102
81-4509	102
81-4510	102
81-4511	102
81-4513	102
81-4514	102
81-4515	100
81-4516	103
81-4517	103
81-4518	103
81-4519	100
81-4520	100
81-4521	100
81-4522	100
81-4523	101
81-4524	100
81-4525	101
81-4526	100
81-4527	100
81-4528	101
81-4529	101
81-4530	101
81-4531	101
81-4532	101
81-4533	101
81-4534	103
81-4536	103
81-4538	102
85-0001	375
85-0002	375
85-0003	375
85-0004	375

REXANT

PROconnect

www.rexant.ru
www.rexant.info

