



MACTAK



2018

**ПРОФЕССИОНАЛЬНЫЙ
ИНСТРУМЕНТ И ОБОРУДОВАНИЕ**



Если ты держишь в руках каталог МАСТАК — ты профессионал!



МАСТАК предлагает не только проверенный временем инструмент, но и множество новинок, появление которых продиктовано развитием современных технологий.



МАСТАК зарекомендовал себя во всех отраслях промышленности как незаменимый и надежный партнер для решения технически сложных задач изо дня в день.

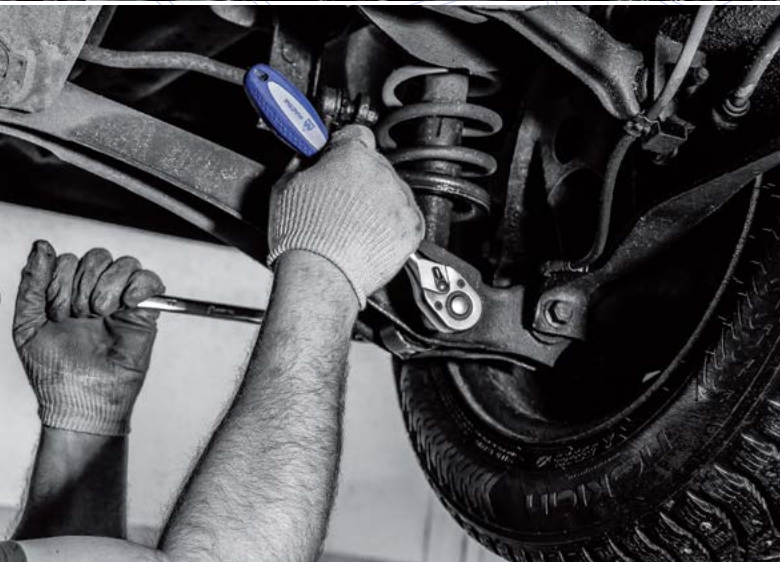

МАСТАК — это уникальные технологии производства, строгий контроль на всех этапах изготовления и соблюдение международных стандартов, гарантия надежности и безотказной работы. Оставаясь верными традициям, мы совершенствуем и расширяем ассортимент, следуя новым тенденциям. Мы работаем, чтобы у тебя все получалось, ведь этот инструмент создан именно для тебя!

МАСТАК, ты знаешь как!



МАСТАК



ПРОФЕССИОНАЛЬНЫЙ
ИНСТРУМЕНТ
И ОБОРУДОВАНИЕ

СОДЕРЖАНИЕ

НОВИНКИ	4
РУЧНОЙ ИНСТРУМЕНТ	15
ГОТОВЫЕ РЕШЕНИЯ	16
ИНСТРУМЕНТ В ЛОЖЕМЕНТАХ	26
УНИВЕРСАЛЬНЫЕ НАБОРЫ ИНСТРУМЕНТОВ	35
УНИВЕРСАЛЬНЫЕ НАБОРЫ ИНСТРУМЕНТОВ. СЕРИЯ «ПРОФИ»	36
УНИВЕРСАЛЬНЫЕ НАБОРЫ ИНСТРУМЕНТОВ. СЕРИЯ «ЭКСПЕРТ»	47
ТОРЦЕВЫЕ ГОЛОВКИ	53
НАБОРЫ ТОРЦЕВЫХ ГОЛОВОК	57
ПРИНАДЛЕЖНОСТИ К ТОРЦЕВЫМ ГОЛОВКАМ	60
РАЗВОДНЫЕ КЛЮЧИ	63
ДИНАМОМЕТРИЧЕСКИЕ КЛЮЧИ	64
СЛЕСАРНЫЕ КЛЮЧИ	66
НАБОРЫ КЛЮЧЕЙ	68
ШАРНИРНО-ГУБЦЕВЫЙ ИНСТРУМЕНТ	71
НАБОРЫ ШАРНИРНО-ГУБЦЕВОГО ИНСТРУМЕНТА	77
ОТВЕРТКИ	78
НАБОРЫ ОТВЕРТОК	84
НАБОРЫ 6-ГРАННИКОВ И TORX	86
МОЛОТКИ	90
РЕЖУЩИЙ ИНСТРУМЕНТ	91
СПЕЦИНСТРУМЕНТ	95
ИНСТРУМЕНТ ДЛЯ ДВИГАТЕЛЯ	97
ФИКСАТОРЫ ШКИВОВ И РАСПРЕДВАЛОВ	120
СЪЕМНИКИ МАСЛЯНЫХ ФИЛЬТРОВ	140
ДИАГНОСТИЧЕСКИЕ НАБОРЫ И ИЗМЕРИТЕЛЬНЫЙ ИНСТРУМЕНТ	151
ИНСТРУМЕНТ ДЛЯ ПОДВЕСКИ	163
СЪЕМНИКИ ПОДШИПНИКОВ	186
ИНСТРУМЕНТ ДЛЯ ЗАМЕНЫ И РЕМОНТА СТЕКОЛ	192
ИНСТРУМЕНТ ДЛЯ КОНДИЦИОНЕРОВ	196
ИНСТРУМЕНТ И МАТЕРИАЛЫ ДЛЯ ШИНОМОНТАЖНЫХ РАБОТ	202
ИНСТРУМЕНТ ДЛЯ ШПИЛЕК И ПОВРЕЖДЕННОГО КРЕПЕЖА	210
ИНСТРУМЕНТ ДЛЯ ЗАМЕНЫ МАСЕЛ, СМАЗКИ И ТЕХНИЧЕСКИХ ЖИДКОСТЕЙ	212
ИНСТРУМЕНТ ДЛЯ КУЗОВНЫХ РАБОТ	222
НАБОРЫ ГИДРАВЛИЧЕСКОГО ИНСТРУМЕНТА	235
ВСПОМОГАТЕЛЬНОЕ ОБОРУДОВАНИЕ И ИНСТРУМЕНТ	237
ПНЕВМОИНСТРУМЕНТ	253
ИНСТРУМЕНТ ДЛЯ СЛЕСАРНЫХ РАБОТ	254
ИНСТРУМЕНТ ДЛЯ ПОКРАСОЧНЫХ РАБОТ	257
ПНЕВМАТИЧЕСКИЕ ЛИНИИ	260
МЕТАЛЛИЧЕСКАЯ МЕБЕЛЬ	265
СИСТЕМЫ ХРАНЕНИЯ ИНСТРУМЕНТА	266
ТОРГОВОЕ ОБОРУДОВАНИЕ	273

НОВИНКИ

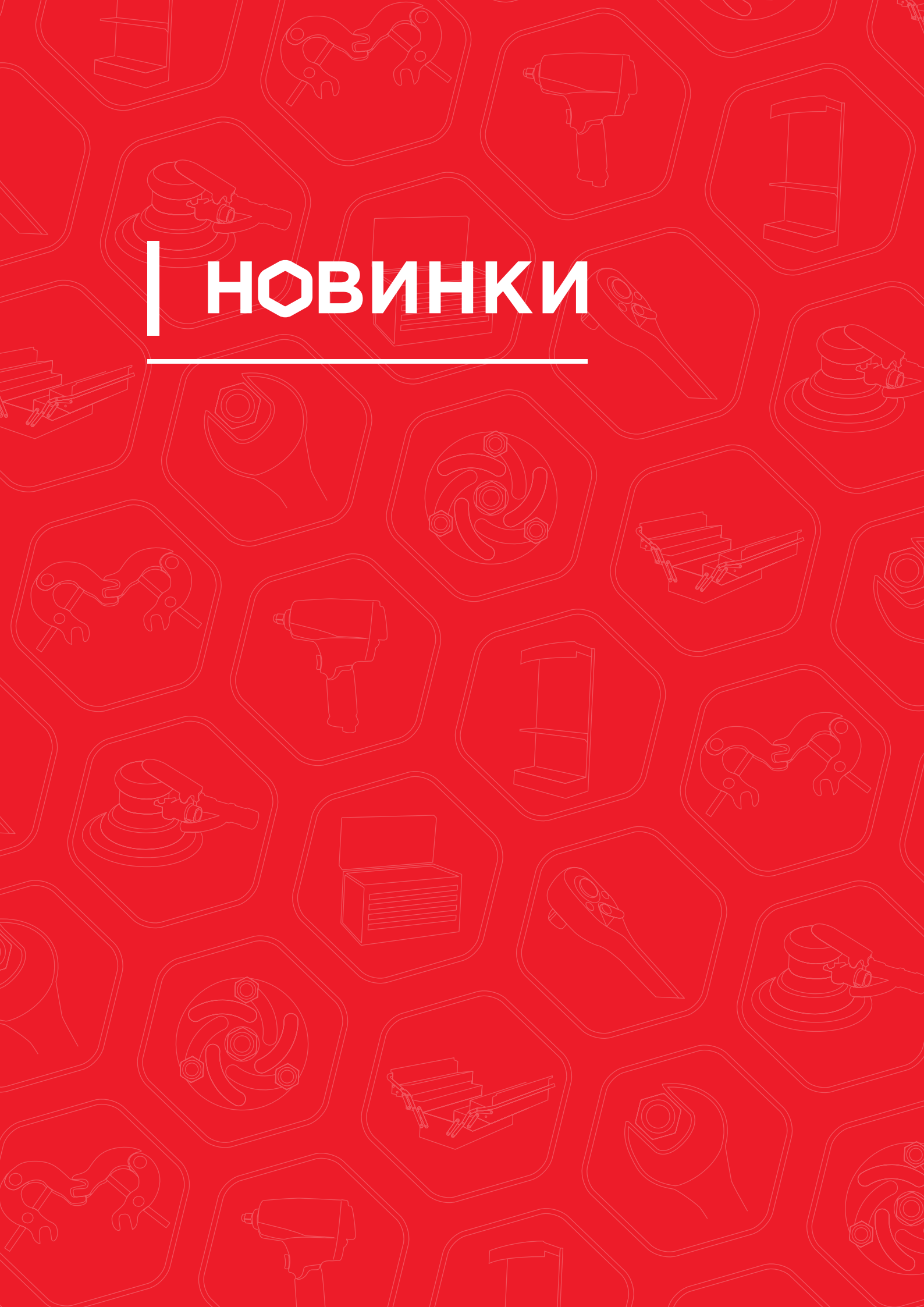

ГОТОВЫЕ РЕШЕНИЯ



Наборы инструментов в тележке «ЭКСПЕРТ»

52-06323R	16
52-06323B	16
52-07323R	16
52-07323B	16



Наборы инструментов в тележке «ПРОФИ»

52-05299R	18
52-05299B	18
52-06299R	18
52-06299B	18



Наборы инструментов в тележке «ЛИДЕР»

52-05270R	20
52-05270B	20
52-06270R	20
52-06270B	20



Наборы инструментов в тележке «МАСТЕР»

52-04205R	22
52-04205B	22
52-05205R	22
52-05205B	22



Наборы инструментов в тележке «СТАНДАРТ»

52-04186R	24
52-04186B	24
52-05186R	24
52-05186B	24

УНИВЕРСАЛЬНЫЕ НАБОРЫ ИНСТРУМЕНТОВ. СЕРИЯ «ПРОФИ»



Набор инструмента	
01-174C	36



Набор инструмента	
01-155C	37



Набор инструмента	
01-146C	38



Набор инструмента	
01-108C	39



Набор инструмента	
01-102C	40



Набор инструмента	
01-094C	41



Набор инструмента	
01-088C	42



Набор инструмента	
01-082C	43



Набор инструмента	
01-058C	44



Набор инструмента	
01-064C	45



Набор инструмента	
01-056C	46



Набор инструмента	
01-057C	48

ПРИНАДЛЕЖНОСТИ
К ТОРЦЕВЫМ ГОЛОВКАМ



Трещотка флажковая
010-21615H 61

ДИНАМОМЕТРИЧЕСКИЕ
КЛЮЧИ



Ключи
динамометрические
012-20024С. 60
012-30105С. 60
012-40350С. 60

ШАРНИРНО-ГУБЦЕВЫЙ
ИНСТРУМЕНТ



Клещи переставные
034-01250DH. 73



Клещи переставные
034-01250GH. 73

ОТВЕРТКИ



Отвертка со сменными
вставками (битами), 7 в 1
049-7LB. 83



Отвертка со сменными
вставками, 7 в 1
049-7В 83

НАБОРЫ 6-ГРАННИКОВ И TORX



Набор вставок (бит)
058-10019С 87



Набор вставок (бит)
058-10032С. 88



Набор вставок (бит)
058-10020С. 87



Набор вставок (бит)
058-10033С. 88



Набор вставок (бит)
058-10028С. 87



Держатель вставок (бит)
015-11001 88



Набор вставок (бит)
058-11028С 88

Набор вставок (бит)
058-00031С. 89

РЕЖУЩИЙ ИНСТРУМЕНТ





Наборы метчиков
и плашек
351-00006С 91
351-10051С 92
351-00040С 92





Наборы метчиков
и плашек
351-00051С 92
351-10040С 92
351-00021С 93
351-00075С. 93

ИНСТРУМЕНТ ДЛЯ ДВИГАТЕЛЯ

 Набор заглушек для патрубков с металлическими наконечниками
102-10004 97

 Приспособление для проворачивания коленвала Mercedes-Benz, MAN
103-03001 99

 Рассушариватель клапанов универсальные в кейсе
103-10108C 99

 Щипцы для снятия коннекторов свечей накала
103-12001 (изогнутые) 102
103-12002 (прямые) 102

 Приспособление для проверки зазора свечи зажигания
103-12004 102

 Пробник для проверки искры зажигания
103-12006 103

 Съемник свечей накаливания Mercedes-Benz
103-12007 103

 Набор для обслуживания колодцев свечей накаливания
103-12016C 103

 Съемник форсунок Jaguar, Land Rover
103-15001 104

 Съемник форсунок FSI VAG
103-15008C 104

 Приспособление для снятия и установки пружины клапана давления BMW
103-17002C 104

 Съемник шкивов
103-20006C 107

 Приспособление для замены сальника коленвала VAG
103-22001 108

 Головка для шкива распредвала, TORX T100
103-21301 108





 Наборы для цепи GPM Mercedes-Benz
103-22013C 109
103-22022C 109





 Приспособление для замены сальника коленвала дизельных двигателей VAG
103-22002 109

 Приспособление для выпрессовки гильз цилиндров блока
103-40004C 110





 Съемник топливных форсунок BMW
103-51001 111





ИНСТРУМЕНТ ДЛЯ ДВИГАТЕЛЯ

	<p>Съемник дизельных форсунок Mercedes-Benz 103-51003C 111</p>
	<p>Набор съемников дизельных форсунок 103-51004C 111</p>
	<p>Съемник дизельных форсунок 103-51021C 113</p>
	<p>Съемник крышки топливного насоса 103-52195 114</p>
	<p>Щипцы для демонтажа коннекторов топливных фильтров 103-53001 114</p>

	<p>Набор оправок для монтажа и демонтажа сальников 103-80022C 118</p>
	<p>Ключ сервисный для форкамер Mercedes-Benz 103-54002 116</p>
	<p>Проставка для регулировки КПП с системой DSG (VAG) 104-01001 118</p>
	<p>Набор для снятия/установки сцепления коробок DSG (VAG) 104-01008C 118</p>

ФИКСАТОРЫ ШКИВОВ И РАСПРЕДВАЛОВ

	<p>Фиксатор шкивов 103-20017C 120</p>
	<p>Фиксатор шкивов 103-21100 121</p>
	<p>Фиксатор маховика универсальный 103-21901 121</p>
	<p>Фиксатор распредвала/коленвала, VAG 103-21113 125</p>
	<p>Набор фиксаторов распредвала/коленвала VAG TFSI 103-21121C 125</p>

	<p>Набор фиксаторов распредвала/коленвала VAG FSI 103-21122 125</p>
	<p>Набор фиксаторов распредвала/коленвала, BMW 103-21218C 126</p>
	<p>Набор фиксаторов распредвала/коленвала, BMW 103-21222 126</p>
	<p>Набор фиксаторов распредвала/коленвала, VAG 103-21117C 126</p>

ФИКСАТОРЫ ШКИВОВ И РАСПРЕДВАЛОВ



**Наборы фиксаторов
распредвала/коленвала
(BMW)**
103-21209C—103-21213C 127—128



**Набор фиксаторов
опорных планок для
распредвалов BMW**
103-21219C 128



**Шаблон
регулирующий, BMW**
103-21215 130



**Набор фиксаторов цепи
распредвала BMW**
103-21223C 131



**Фиксатор распредвала
выпускных клапанов
BMW**
103-21229C 131



**Набор фиксаторов для
двигателей
Mercedes-Benz**
103-21308C 132



**Наборы фиксаторов
распредвала/коленвала,
Mercedes-Benz**
103-21303C—103-21305C 132
103-21315C—103-21316C 133
103-21325C 133



**Фиксатор коленвала
Mercedes-Benz**
103-21381 133



**Набор фиксаторов
распредвалов Ford**
103-21415C 136



**Наборы фиксаторов
распредвала/коленвала,
Ford**
103-21405 136
103-21404C 137



**Набор фиксаторов
распредвалов, GM, Opel**
103-21507C 137



**Набор фиксаторов
распредвала/коленвала,
Renault, Nissan**
103-21811C 139



Фиксатор маховика Volvo
103-21702 139

СЪЕМНИКИ МАСЛЯНЫХ ФИЛЬТРОВ



**Съемники масляных
фильтров торцевой**
103-44076L 144
103-44080 144



**Съемник масляных
фильтров**
103-44196 150

ДИАГНОСТИЧЕСКИЕ НАБОРЫ И ИЗМЕРИТЕЛЬНЫЙ ИНСТРУМЕНТ



Набор для тестирования герметичности системы охлаждения
103-40009С 151



Ареометр охлаждающей жидкости
103-40002 152



Ареометр электролита аккумулятора
122-000222 152



Приспособление (спринцовка) для электролита
122-00023 152



Манометр для тестирования дизельных форсунок
120-02400 153



Набор для тестирования дизельных форсунок Common Rail
120-04012С 153



Набор переходников для набора Common Rail
120-04024С 153

ИНСТРУМЕНТ ДЛЯ ПОДВЕСКИ



Насадка круглая для пружин BMW
100-00176 163



Головка торцевая для демонтажа стопорных гаек Mercedes-Benz
100-10001 165



Головка торцевая для гаек амортизаторных стоек Mercedes-Benz
100-10002 165



Набор оправок для монтажа и демонтажа ступичных подшипников Volkswagen
100-30016С 167



Набор оправок для монтажа и демонтажа ступичных подшипников FORD
100-30017С 168



Съемник подшипников ступицы VW Transporter
100-30018С 168



Ключ колпака ступицы универсальный
100-42013С 168



Обратный молоток для внутренних подшипников
100-31010С 169



Головка торцевая для рычагов Honda CR-V
100-42020 170



Съемник шарнира рулевой рейки
101-10008С 171



Головка торцевая 8-гранная для гаек ступицы SCANIA
100-42080 171

ИНСТРУМЕНТ ДЛЯ ПОДВЕСКИ



Съемник шаровых опор
100-510** 171



Съемник шаровых опор
100-51039 171



Набор съемников шаровых опор
100-57006C 174



Набор съемников шаровых опор для Audi, BMW, Mercedes-Benz
100-57305C 174



Набор для разжима поворотного кулака
101-50008C 175



Адаптеры для утапливания поршня тормозного цилиндра
102-0** 175



Набор ключей для регулировки рулевых тяг
101-30005C 175



Приспособление для утапливания поршней тормозного цилиндра
102-00004 176
102-00005 176



Головка для тормозных суппортов Porsche, Audi Q7
102-20001 177



Головка для регулировки тормозных суппортов
102-20005 178



Головка для монтажа и демонтажа тормозных суппортов грузовых автомобилей
102-20011 178



Набор шестигранников для замены тормозных колодок Mercedes-Benz
102-200025 178



Приспособление для развальцовки и резки тормозных трубок
102-22416C 179



Щипцы для пружин тормозных барабанов
102-30001 179



Станок клепальный гидравлический для тормозных колодок
102-20048 179



Приспособление для ленточных хомутов ШРУС
104-20003 182



Набор оправок для монтажа и демонтажа сайлентблоков
110-20049C 182



Рамка для набора 110-20049C
110-20150 182

ИНСТРУМЕНТ ДЛЯ ПОДВЕСКИ



Винты силовые
Для набора 110-20049С 183



Цилиндр гидравлический
110-20650 183



Винты силовые
Для набора 110-20024С 185



Наборы оправок для сайлентблоков
110-22024С (Mercedes-Benz) 183
110-23026С (BMW) 184

СЪЕМНИКИ ПОДШИПНИКОВ



Съемники подшипников
100-720** (2-захватные) 187
100-730** (3-захватные) 187



Съемники подшипников
104-12085 188
104-12160 188
104-12250 188

ИНСТРУМЕНТ ДЛЯ ЗАМЕНЫ И РЕМОНТА СТЕКОЛ



Шило Т-образное для заправки струны
107-03005. 193



Нож скребковый
107-03007. 195



Наборы лезвий
Для скребкового ножа 107-03004 . . 193
Для скребкового ножа 107-03007. . 195



Набор для срезания полиуретана
107-03027С. 195



Держатель струны для срезания уплотнителя стекол
107-03011 194



Струна для срезания уплотнителя стекол
107-03225. 194

ИНСТРУМЕНТ ДЛЯ КОНДИЦИОНЕРОВ



Фонарь ультрафиолетовый и очки для поиска утечек фреона
105-70000 196



Набор резиновых колец
105-80270С. 194



Набор размыкателей для топливной системы и системы кондиционирования
105-01007. 196















Приспособление для развальцовки трубок
102-12001 196



Муфты быстросъемные
105-4****. 200

ИНСТРУМЕНТ И МАТЕРИАЛЫ ДЛЯ ШИНОМОНТАЖНЫХ РАБОТ

	<p>Ручной усилитель крутящего момента (мультипликатор)</p> <p>100-60360С 202 100-60362С 203 100-61362С 203</p>		<p>Шило спиральное</p> <p>109-40002 207</p>
	<p>Удлинитель для мультипликатора</p> <p>016-80080 203</p>		<p>Ролик прикаточный</p> <p>109-40038 208</p>
	<p>Пассатижи шиномонтажные с резцом</p> <p>039-02250 204</p>		<p>Отвертка для снятия/установки золотников ниппелей</p> <p>109-41002 208 109-41003 208</p>
	<p>Набор глубоких торцевых головок</p> <p>100-68008С 204 100-68010С 204</p>		<p>Ручка для установки жгутов</p> <p>109-40001 207 109-40012 (запасная насадка) . . 207</p>
	<p>Головки торцевые глубокие для мультипликатора</p> <p>005-80*** 206</p>		<p>Наконечник для накачки грузовых шин</p> <p>109-41004 (150 мм) 208 109-41005 (200 мм) 208 109-41006 (300 мм) 208</p>
	<p>Головка торцевая ударная специальная для Mercedes-Benz</p> <p>005-49017 206 006-49017 207</p>		<p>Монтировка слесарная с изменяемой длиной лапы</p> <p>116-10760 209</p>
			<p>Монтировка слесарная</p> <p>116-10780 209</p>

ИНСТРУМЕНТ ДЛЯ ЗАМЕНЫ МАСЕЛ, СМАЗКИ И ТЕХНИЧЕСКИХ ЖИДКОСТЕЙ

	<p>Набор для ручной замены масла в АКПП</p> <p>104-30009С 222</p>		<p>Воронки с гибким сливом</p> <p>135-00001—135-00007 215—217</p>
	<p>Устройства для откачки масла, пневматический/ручной привод</p> <p>130-00065 (пневмо/ручной). 213 130-00095 (пневмо/ручной). 213 130-10065 (ручной) 214 130-10095 (ручной) 214</p>		<p>Емкость мерная с крышкой</p> <p>135-100** 217</p>
	<p>Минипомпа для технических жидкостей, ручная</p> <p>130-10001 214</p>		<p>Мембрана для наполнения шприца смазкой из бочек</p> <p>135-30001 217</p>
			<p>Шприцы для герметика</p> <p>136-00001 (скелетон) 218 136-00002 (тубус) 218</p>

ИНСТРУМЕНТ ДЛЯ КУЗОВНЫХ РАБОТ



Набор насадок
для минилифтера
118-10009233



Минилифтер
для ремонта вмятин
без покраски
118-10010233



Минилифтер
для ремонта вмятин
без покраски
118-10011233



Система клеевая
для ремонта вмятин
без покраски
118-10021С234

ВСПОМОГАТЕЛЬНОЕ ОБОРУДОВАНИЕ И ИНСТРУМЕНТ



Приспособления
для очистки и правки сот
радиатора
103-71001237
103-71003237



Кримпер храповичный
для обжима
изолированных
наконечников
106-40007С237



Стриппер
для зачистки, резки
проводов и обжима
изолированных клем
106-50010239



Съемники поводков
стеклоочистителя
107-10002240
107-10006С (набор)242



Головка для монтажа
и демонтажа механизма
стеклоочистителей
107-10003240



Набор для демонтажа
сальников и колец
109-60005242



Фиксатор рулевого
колеса и педали
тормоза/газа
109-50001242



Клин тарированный
для проверки щелей
и зазоров
109-70001243



Набор для открытия
дверей
109-70004243



Набор пробойников
109-80009243



Намагничиватель/
размагничиватель
для наконечников
отверток
109-90001243



Уровень для рулевого
колеса
124-00001245



Детектор утечек
ультразвуковой
105-90003С245

ВСПОМОГАТЕЛЬНОЕ ОБОРУДОВАНИЕ И ИНСТРУМЕНТ



Щетка для очистки клемм АКБ
122-00024. 246



Стетоскоп механика, электронный
122-20001. 246



Тестер для определения качества тормозной жидкости
129-10250 247



Приспособление для измерения глубины протектора
240-00001 247



Наборы оправок для сайлентблоков
110-20002C (FORD) 248
110-20008C (Mercedes-Benz) . . . 248
110-20010C (универсальный) . . . 248



Защитная накидка на крыло автомобиля с магнитным креплением
193-01065 249



Лежак подкатной 6-колесный, пластиковый
197-00001. 250



Лежак подкатной 6-колесный, пластиковый
197-00002 250



Рукоятка для переноса АКБ
195-00001. 251



Заклепочник для резьбовых заклепок
196-00325. 251



Зеркала смотровые
192-00600 252
192-01002 252
192-01550 252
192-01740 252

СИСТЕМЫ ХРАНЕНИЯ ИНСТРУМЕНТА



Ящик инструментальный
510-05420B. 270



Ящик инструментальный
511-03380B 270



Ящик инструментальный
511-03530R 270
511-03530B 270



Ящик инструментальный
511-06570B 271



Ящик инструментальный
512-01425R 271
512-01425B 271



Ящик инструментальный
512-01510R 271
512-01510B 271

РУЧНОЙ ИНСТРУМЕНТ



ГОТОВЫЕ РЕШЕНИЯ	16
ИНСТРУМЕНТ В ЛОЖЕМЕНТАХ	26
УНИВЕРСАЛЬНЫЕ НАБОРЫ ИНСТРУМЕНТОВ	35
УНИВЕРСАЛЬНЫЕ НАБОРЫ ИНСТРУМЕНТОВ. СЕРИЯ «ПРОФИ»	36
УНИВЕРСАЛЬНЫЕ НАБОРЫ ИНСТРУМЕНТОВ. СЕРИЯ «ЭКСПЕРТ»	47
ТОРЦЕВЫЕ ГОЛОВКИ	53
НАБОРЫ ТОРЦЕВЫХ ГОЛОВОК	57
ПРИНАДЛЕЖНОСТИ К ТОРЦЕВЫМ ГОЛОВКАМ	60
РАЗВОДНЫЕ КЛЮЧИ	63
ДИНАМОМЕТРИЧЕСКИЕ КЛЮЧИ	64
СЛЕСАРНЫЕ КЛЮЧИ	66
НАБОРЫ КЛЮЧЕЙ	68
ШАРНИРНО-ГУБЦЕВЫЙ ИНСТРУМЕНТ	71
НАБОРЫ ШАРНИРНО- ГУБЦЕВОГО ИНСТРУМЕНТА	77
ОТВЕРТКИ	78
НАБОРЫ ОТВЕРТОК	84
НАБОРЫ 6-ГРАННИКОВ И TORX	86
МОЛОТКИ	90
РЕЖУЩИЙ ИНСТРУМЕНТ	91



Набор инструментов в тележке «ЭКСПЕРТ»

6 ПОЛОК		
52-06323R НОВИНКА	5-00323	 521-06581R
52-06323B НОВИНКА		 521-06581B
7 ПОЛОК		
52-07323R НОВИНКА	5-00323	 521-07581R
52-07323B НОВИНКА		 521-07581B





«ЭКСПЕРТ»

323 ПРЕДМЕТА
17 ЛОЖЕМЕНТОВ
5-00323



стр. 15

стр. 15

стр. 15



стр. 15

стр. 15

стр. 15

ТЕЛЕЖКА

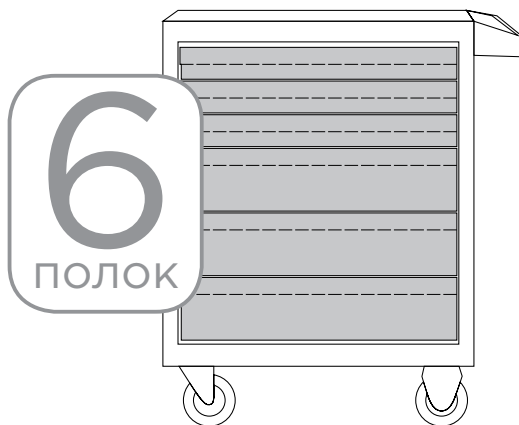

 521-06581R  521-06581B

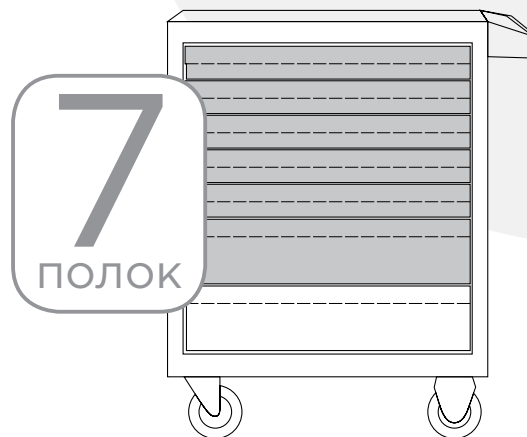

 521-07581R  521-07581B



Набор инструментов в тележке «ПРОФИ»

5 ПОЛОК		
52-05299R НОВИНКА	5-00299	 522-05581R
52-05299B НОВИНКА		 522-05581B
6 ПОЛОК		
52-06299R НОВИНКА	5-00299	 521-06581R
52-06299B НОВИНКА		 521-06581B





«ПРОФИ»

299 ПРЕДМЕТОВ
14 ЛОЖЕМЕНТОВ
5-00299



стр. 15

стр. 15

стр. 15



стр. 15

стр. 15

ТЕЛЕЖКА

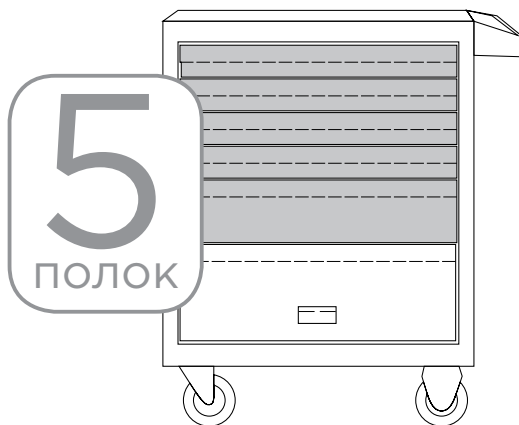

 522-05581R  522-05581B

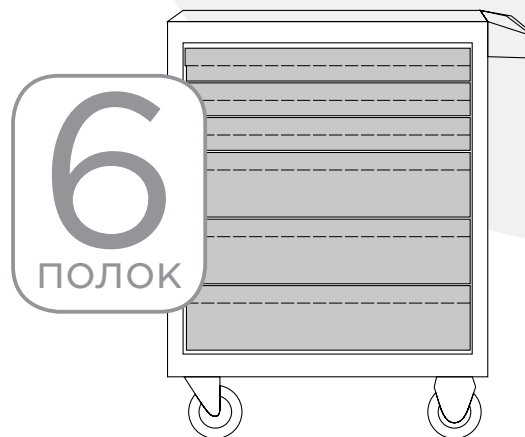

 521-06581R  521-06581B



Набор инструментов в тележке «ЛИДЕР»

5 ПОЛОК		
52-05270R НОВИНКА	5-00270	 522-05581R
52-05270B НОВИНКА		 522-05581B
6 ПОЛОК		
52-06270R НОВИНКА	5-00270	 521-06581R
52-06270B НОВИНКА		 521-06581B





«ЛИДЕР»

270 ПРЕДМЕТОВ
14 ЛОЖЕМЕНТОВ
5-00270



стр. 15

стр. 15

стр. 15



стр. 15

стр. 15

ТЕЛЕЖКА

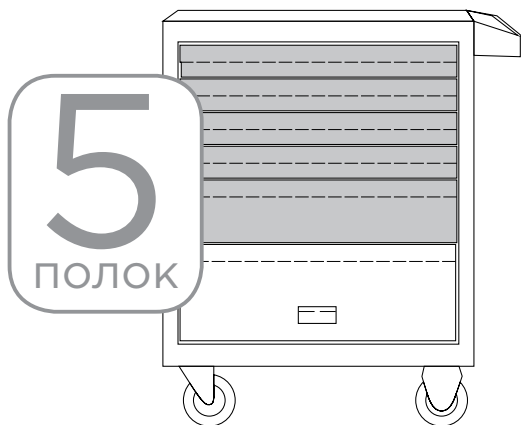

 522-05581R  522-05581B

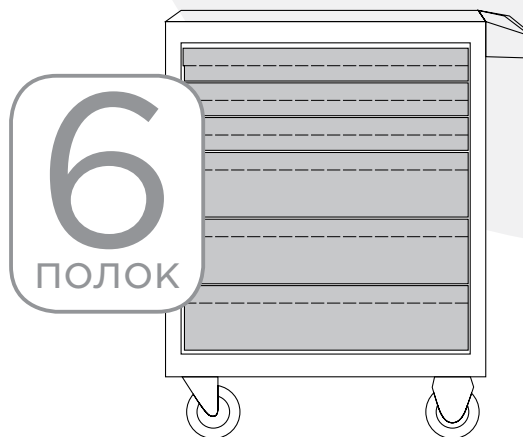

 521-06581R  521-06581B



Набор инструментов в тележке «МАСТЕР»

4 ПОЛКИ		
52-04205R НОВИНКА	5-00205	 522-04581R
52-04205R НОВИНКА		 522-04581B
5 ПОЛОК		
52-05205R НОВИНКА	5-00205	 522-05581R
52-05205B НОВИНКА		 522-05581B





«МАСТЕР»

205 ПРЕДМЕТОВ
11 ЛОЖЕМЕНТОВ
5-00205



стр. 15

стр. 15



стр. 15

стр. 15

ТЕЛЕЖКА

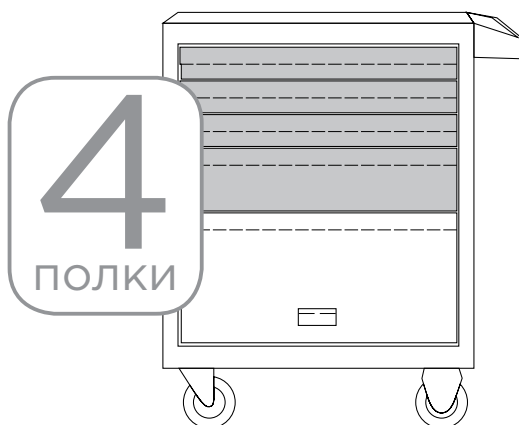

ПОЛКИ

 522-04581R  522-04581B

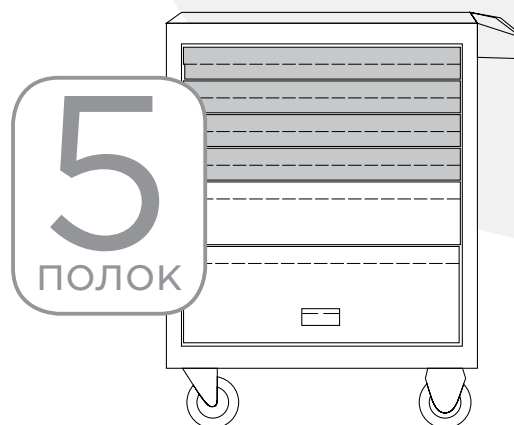





ПОЛОК

 522-05581R  522-05581B



Набор инструментов в тележке «СТАНДАРТ»

4 ПОЛКИ		
52-04186R НОВИНКА	5-00186	 522-04581R
52-04186B НОВИНКА		 522-04581B
5 ПОЛОК		
52-05186R НОВИНКА	5-00186	 522-05581R
52-05186B НОВИНКА		 522-05581B





«СТАНДАРТ»

186 ПРЕДМЕТОВ
10 ЛОЖЕМЕНТОВ
5-00186



стр. 15

стр. 15



стр. 15

ТЕЛЕЖКА

4
ПОЛКИ

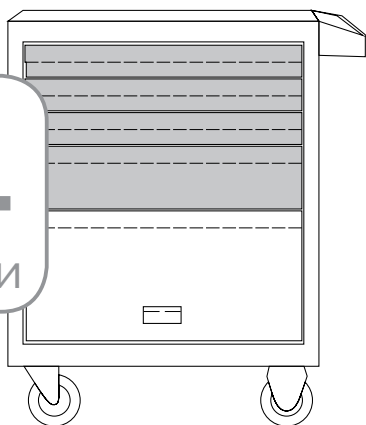

 522-04581R  522-04581B

5
ПОЛОК

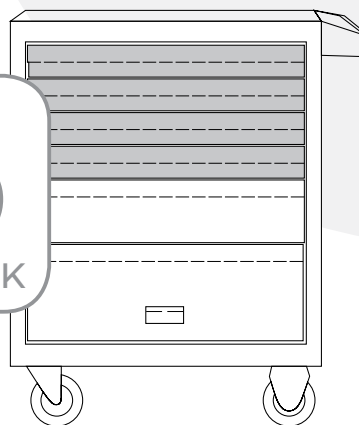

 522-05581R  522-05581B

ЛОЖЕМЕНТЫ МАСТАК

23 специально разработанных комплекта профессионального инструмента

Изготовлены из многослойного экологически чистого вспененного каучука – EVA (ЭВА, этиленвинилацетат)

Контрастные цвета упрощают контроль комплектности

Износостойкие

Предотвращают выпадение и повреждение инструмента

Восстанавливает форму при деформации

Не теряют эластичности при низких температурах

Стойкие к воздействию химических веществ (масел, растворителей)

Диэлектрические

Предотвращают выпадение и повреждение инструмента

Легкие и прочные

Идеально точное соответствие контуру предмета

Для дополнительной защиты поверхность ложементов покрыта пластиком

Специальные вырезы для удобства извлечения инструмента из лотка

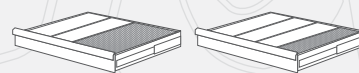



Набор торцевых головок 1/4"

5-002045

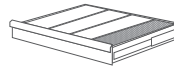

Вес: 1.2 кг

Наименование	№	Размер
Головки торцевые 6-гранные	000-200**	5, 6, 7, 8, 9, 10, 11, 12, 13 мм
Головки торцевые глубокие 6-гранные	001-200**	5, 6, 7, 8, 9, 10, 11, 12, 13 мм
Трещотка флажковая с кнопкой, 45 зубцов	010-21405	125 мм
Вороток с шарниром	011-20130	130 мм
Вороток с торцевой рукояткой	011-26150	150 мм
Удлинитель	013-20075	75 мм
Удлинитель гибкий	013-22150	150 мм
Кардан	014-2	-
Переходник для вставок 1/4"	015-2006	-
Вставки	⊖ Биты шлицевые Slotted	050-0*025 4, 5, 6 мм
	⊕ Биты крестовые Phillips	050-10*25 PH1, PH2, PH3
	⊗ Биты крестовые Pozidriv	050-20*25 PZ1, PZ2, PZ3
	⊕ Биты TORX с отверстием	050-4**25 T10, T15, T20, T25, T27, T30, T40
	⊖ Биты 6-гранные HEX	050-50*25 3, 4, 5, 6 мм



45 предметов

Набор торцевых головок 3/8"

5-003222

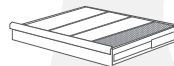

Вес: 1.75 кг

Наименование	№	Размер
Головки торцевые 12-гранные	000-320**	7, 8, 9, 10, 11, 12, 13, 14, 15, 17, 18, 19, 22 мм
Головки торцевые глубокие 6-гранные	001-300**	10, 12, 13, 14 мм
Трещотка флажковая с кнопкой, 45 зубцов	010-31408	200 мм
Вороток с шарниром	011-30230	230 мм
Удлинители	013-30075	75 мм
	013-30150	150 мм
Кардан	014-30	-



22 предмета

Набор торцевых головок 1/2"

5-004228

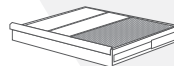

Вес: 4.37 кг

Наименование	№	Размер
Головки торцевые стандартные 12-гранные	000-420**	8, 10, 11, 12, 13, 14, 15, 16, 17, 18, 19, 20, 22, 23, 24, 26, 27, 30, 32 мм
Головки торцевые 6-гранные для свечей зажигания	002-40016	16 мм
	002-40021	21 мм
Трещотка флажковая с кнопкой, 45 зубцов	010-41410	250 мм
Вороток с шарниром	011-40375	375 мм
Удлинитель с шаровым окончанием	013-41075	75 мм
Удлинители	013-40125	125 мм
	013-40250	250 мм
Кардан	014-4	-
Переходник с отверстием для воротка	015-340	3/8" x 1/2"

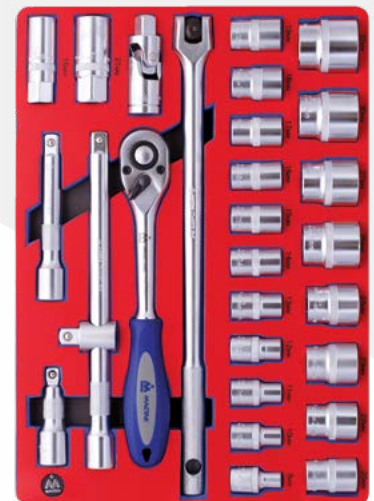

28 предметов



РУЧНОЙ ИНСТРУМЕНТ

ИНСТРУМЕНТ В ЛОЖЕМЕНТАХ



13 предметов

Набор торцевых головок 3/4"

5-0062213

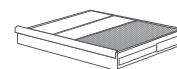

Вес: 9.50 кг

Наименование	№	Размер
Головки торцевые 12-гранные	000-620**	30, 32, 33, 36, 38, 41, 46, 50 мм
Трещотка	010-61260	260 мм
Вороток L-образный	011-62350	350 мм
Удлинитель рукоятки для 010-61260 и 011-62350	011-66350	350 мм
Удлинители	013-60100	100 мм
	013-60200	200 мм



12 предметов

Набор глубоких головок 1/2"

5-014012

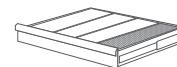

Вес: 2.14 кг

Наименование	№	Размер
Головки торцевые глубокие 6-гранные	001-400**	10, 12, 13, 14, 17, 18, 19, 21, 22, 24, 27, 30 мм



28 предметов

Набор торцевых насадок и головок TORX

5-03428

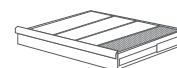

Вес: 2 кг

Наименование	№	Размер
Головки торцевые E-стандарт	000-2300*	1/4" E4, E5, E6, E7
	000-330**	3/8" E8, E10, E11, E12, E14
	000-430**	1/2" E16, E18, E20, E22, E24
● Вставки 6-гранные HEX	003-40214	1/2" H14x60 мм
	003-40217	1/2" H17x60 мм
⊕ Вставки TORX	003-42470	1/2" T70x100 мм
	003-42655	1/2" T55x140 мм
● Вставки SPLINE	003-46214	1/2" M14x60 мм
⊙ Вставки SPLINE с отверстием	003-46216	1/2" M16Tx60 мм
Биты RIBE, длина 80 мм	052-9**80	10 мм 7, 8, 9, 10, 11, 12, 13, 14



Набор ударных головок 1/2"

5-05416

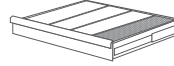

Вес: 2.60 кг

Наименование	№	Размер
Головки ударные 6-гранные	005-400**	10, 12, 13, 14, 17, 19, 21, 22, 24, 27 мм
Головки ударные глубокие тонкостенные 6-гранные с пластиковой защитой	006-400**	17, 19, 21, 22 мм
Удлинитель ударный	016-41250	250 мм
Кардан ударный	017-41	-



16 предметов

Набор демонтажный с ударной отверткой

5-19424

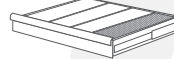

Вес: 2.37 кг

Наименование	Длина	№	Размер
Переходник для бит		015-4010	1/2" 10 мм
⊖ Биты шлицевые Slotted	30	052-00*30	10 мм 8, 10, 12 мм
	80	052-00*80	10 мм 8, 10, 12 мм
⊕ Биты крестовые Phillips	30	052-10*30	10 мм PH2, PH3, PH4
	80	052-10*80	10 мм PH2, PH3, PH4
Гайколом (гайкокол, гайкорез)		109-027	6-27 мм
Экстракторы, 5 предметов		109-105	
Шпильковерты эксцентриковые		109-20**	6, 8, 10, 12 мм
Отвертка ударная		019-4	1/2"



24 предмета

Набор комбинированных ключей

5-21120

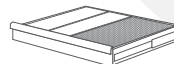

Вес: 3.57 кг

Наименование	№	Размер
Ключи комбинированные	021-100**	6, 7, 8, 9, 10, 11, 12, 13, 14, 15, 16, 17, 18, 19, 21, 22, 24, 27, 30, 32 мм



20 предметов



РУЧНОЙ ИНСТРУМЕНТ

ИНСТРУМЕНТ В ЛОЖЕМЕНТАХ



11 предметов

Набор комбинированных ключей с трещоткой

5-21311

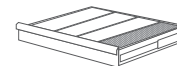

Вес: 1.06 кг

Наименование	№	Размер
Ключи комбинированные с трещоткой	021-300**	1/2" 8, 10, 12, 13, 14, 17, 19 мм
	015-12	1/4" 10 мм
Переходник для торцевых головок с кнопкой	015-13	3/8" 13 мм
	015-14	1/2" 19 мм
Переходник для бит	015-11	1/4" 10 мм



12 предметов

Набор накидных и разрезных ключей

5-23112

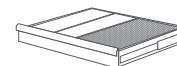

Вес: 2.3 кг

Наименование	№	Размер
Ключи накидные	023-10607	6x7 мм
	023-10809	8x9 мм
	023-11011	10x11 мм
	023-11213	12x13 мм
	023-11415	14x15 мм
	023-11617	16x17 мм
	023-11819	18x19 мм
	023-12122	21x22 мм
	023-12427	24x27 мм
	Ключи разрезные	025-10810
025-11113		11x13 мм
025-11214		12x14 мм



5 предметов

Набор шарнирных ключей

5-2405

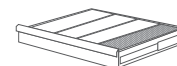

Вес: 1.12 кг

Наименование	№	Размер
Ключи шарнирные двухсторонние	024-00809	8x9 мм
	024-01011	10x11 мм
	024-01213	12x13 мм
	024-01415	14x15 мм
	024-01719	17x19 мм



Набор шарнирно-губцевого инструмента

5-3003

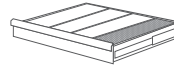

Вес: 1.05 кг

Наименование	№	Размер
Плоскогубцы комбинированные	030-00180	180 мм
Плоскогубцы удлиненные тонкие загнутые	030-11200	200 мм
Клещи переставные с двухсторонним шарниром	034-00250	250 мм



3 предмета

Набор шарнирно-губцевого инструмента

5-3006

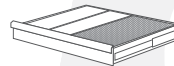

Вес: 2.05 кг

Наименование	№	Размер
Бокорезы стандартные	031-00160	160 мм
Плоскогубцы комбинированные	030-00180	180 мм
Плоскогубцы удлиненные тонкие загнутые	030-11200	200 мм
Ключ разводной	020-10200	200 мм
Клещи переставные с двухсторонним шарниром	034-00250	250 мм
Зажим с фиксатором, фигурные губки	036-00175	175 мм



6 предметов

Набор съемников стопорных колец

5-3304

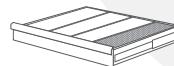

Вес: 0.94 кг

Наименование	№	Размер
Съемник стопорных колец, прямые губки, сжатие	033-00180	180 мм
Съемник стопорных колец, прямые губки, разжатие	033-10180	180 мм
Съемник стопорных колец, загнутые губки, сжатие	033-20170	170 мм
Съемник стопорных колец, загнутые губки, разжатие	033-30170	170 мм



4 предмета



РУЧНОЙ ИНСТРУМЕНТ

ИНСТРУМЕНТ В ЛОЖЕМЕНТАХ



5 предметов

Набор диэлектрических отверток

5-4005E

- Соответствуют стандарту безопасности, согласно немецкой системе сертификации VDE

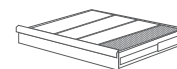

Вес: 0.77 кг

Наименование	№	Размер
● Отвертки шлицевые Slotted	040-65150E	6.5x150 мм
	040-80175E	8.0x175 мм
⊕ Отвертки крестовые Phillips	041-01080E	PH1x80 мм
	041-02100E	PH2x100 мм
	041-03150E	PH3x150 мм



6 предметов

Набор отверток

5-4006

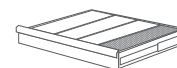

Вес: 1.24 кг

Наименование	№	Размер
● Отвертки шлицевые Slotted	040-40100	4.0x100 мм
	040-65100	6.5x100 мм
	040-80150	8.0x150 мм
⊕ Отвертки крестовые Phillips	041-00075	PH0x75 мм
	041-01075	PH1x75 мм
	041-02100	PH2x100 мм



9 предметов

Набор усиленных отверток

5-4009D

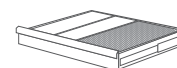

Вес: 1.65 кг

Наименование	№	Размер
● Отвертки шлицевые Slotted	040-55752	5.5x75 мм
	040-65102	6.5x100 мм
	040-80152	8.0x150 мм
	040-10202	10x202 мм
⊕ Отвертки крестовые Phillips	041-01075	PH1x75 мм
	041-02102	PH2x100 мм
	041-02152	PH2x150 мм
	041-03152	PH3x150 мм
Съемник клипс	108-10115	115 мм



Набор отверток TORX

5-4411

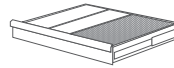

Вес: 1.07 кг

Наименование	№	Размер
	044-06075	T6x75 мм
	044-07075	T7x75 мм
	044-08075	T8x75 мм
	044-09075	T9x75 мм
	044-10100	T10x100 мм
⊕ Отвертки TORX с отверстием	044-15100	T15x100 мм
	044-20100	T20x100 мм
	044-25100	T25x100 мм
	044-27100	T27x100 мм
	044-30100	T30x100 мм
	044-40100	T40x100 мм



11 предметов

Набор отверток, шестигранников и TORX

5-40627

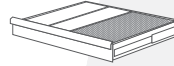

Вес: 1.75 кг

Наименование	№	Размер
	040-30075	3.0x75 мм
	040-40100	4.0x100 мм
● Отвертки шлицевые Slotted	040-55075	5.5x75 мм
	040-65038	6.5x38 мм
	040-65100	6.5x100 мм
	040-80150	8.0x150 мм
	041-00075	PH0x75 мм
	041-01075	PH1x75 мм
⊕ Отвертки крестовые Phillips	041-02038	PH2x38 мм
	041-02100	PH2x100 мм
	041-03150	PH3x150 мм
○ Шестигранники L-образные длинные с шаровым окончанием	0611-08	2, 2.5, 3, 4, 5, 6, 8, 10 мм
⊕ TORX L-образные длинные с отверстием	0631-08	T10, T15, T20, T25, T30, T40, T45, T50
Телескопический магнитный извлекатель, мощность магнита 0.45 кг	190-06470	150-450 мм



27 предметов

Набор вставок (бит)

5-5240

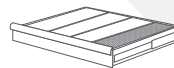

Вес: 1.60 кг

Наименование	Длина	№	Размер
⊕ Биты TORX с отверстием	30	052-4**30	10 мм T20, T30, T40, T45, T50, T55, T60
	80	052-4**80	10 мм T25, T27, T30, T40, T45, T50, T55, T60
○ Биты 6-гранные HEX	30	052-5**30	10 мм 4, 5, 6, 7, 8, 10, 12 мм
	80	052-5**80	10 мм 4, 5, 6, 7, 8, 10, 12 мм
○ Биты SPLINE	30	052-7**30	10 мм M5, M6, M8, M10, M12
	80	052-7**80	10 мм M5, M6, M8, M10, M12
Переходник для бит		015-4010	1/2" 10 мм



40 предметов



РУЧНОЙ ИНСТРУМЕНТ

ИНСТРУМЕНТ В ЛОЖЕМЕНТАХ



6 предметов

Набор ударно-режущего инструмента

5-9006

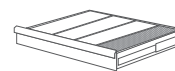

Вес: 1.51 кг

Наименование	№	Размер
Зубила	090-0010	10x140 мм
	090-0024	24x220 мм
Выколотки	090-203	3x150 мм
	090-205	5x200 мм
Кернер	090-304	4x185 мм
Молоток 500 г	091-00500	320 мм



10 предметов

Набор ударно-режущего инструмента

5-9010

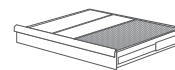

Вес: 3.13 кг

Наименование	№	Размер
Зубила	090-0010	10x140 мм
	090-0016	16x170 мм
	090-0024	24x220 мм
Крейцмейсель	090-107	7x190 мм
Выколотки	090-203	3x150 мм
	090-204	4x180 мм
	090-205	5x200 мм
Кернер	090-304	4x185 мм
Молоток 500 г	091-00500	320 мм
Кувалда 1000 г	091-101000	250 мм

УНИВЕРСАЛЬНЫЕ НАБОРЫ ИНСТРУМЕНТОВ

Комплекты инструментов специально разработанные для профессионалов

- Каждый набор - это баланс функционала и эргономики расположения инструментов
- Каждый набор - это продуманная и взвешенная комплектация
- Каждый набор имеет свою отличительную особенность, в зависимости от специализации выполняемых работ.
- Незаменимый помощник в автомобиле
- Возможно использование в профессиональной сфере

Отвертки

- Твердость наконечника: HRC 50
- Индукционная закалка жала

Рукоятки инструментов

- эргономичная форма
- двухкомпонентный материал

Плоскогубцы и бокорезы

- специальная диагональная заточка и индукционная закалка режущей кромки
- высокоточное шарнирное соединение

Комбинированные ключи

- европейский тип Slimline
- угол поворота рожка: 15°
- 12-гранный профиль накидной части
- метод изготовления: холодная ковка

Торцевые головки

- широкий размерный ряд
- метод изготовления: холодная ковка
- специальная накатка против скольжения

Пластиковый кейс

- усиленные ребра жесткости
- металлические клипсы CLIP-LOCK

Используемые материалы

- головки и ключи: инструментальная сталь CR-V
- биты (вставки): молибденовая сталь SNCM+VS2 (S2)
- рукоятки инструментов: термопластичная резина, полипропилен (TPR+PP)
- кейс: пластик марки ABS



РУЧНОЙ ИНСТРУМЕНТ

УНИВЕРСАЛЬНЫЕ НАБОРЫ ИНСТРУМЕНТОВ. СЕРИЯ «ПРОФИ»

Набор инструмента

01-174С | **НОВИНКА**

Вес: 13.45 кг

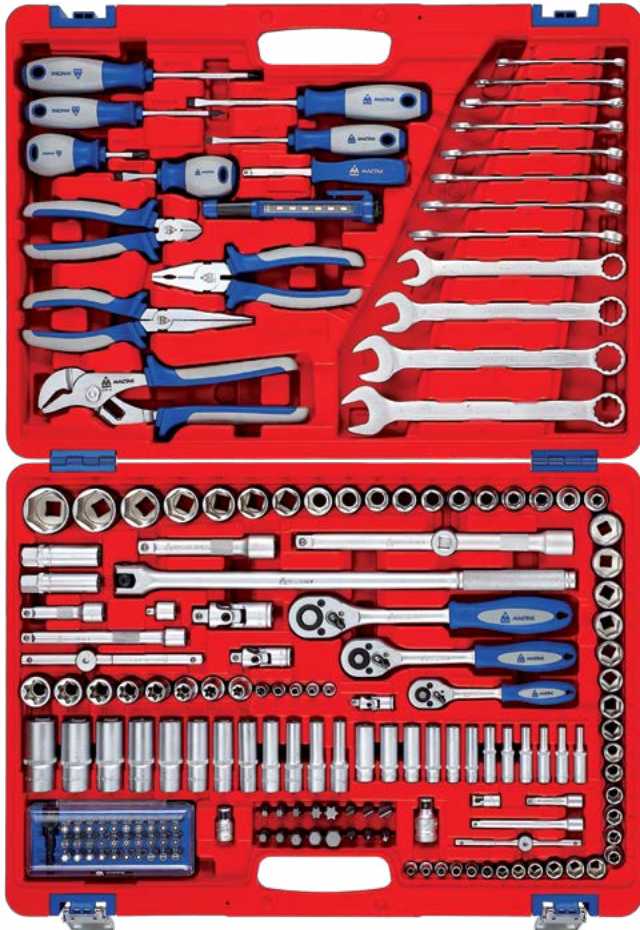

174 предмета

Вставки (биты) 1/4" (6.35 мм)

Набор вставок с держателем для дрели 058-00031С 31 предмет

Вставки (биты) 5/16" (8 мм)

✚ Крестовые Phillips	PH2, PH3, PH4
⚓ Шлицевые Slotted	8, 10, 12 мм
⚙ TORX	T40, T45, T50, T55, T60
⦿ 6-гранные HEX	H7, H8, H10, H12, H14

Шарнирно-губцевый инструмент

Плоскогубцы комбинированные	длина 175 мм
Плоскогубцы удлиненные тонкие	длина 200 мм
Бокорезы стандартные	длина 150 мм
Захват переставной	длина 250 мм

Вспомогательный инструмент

Фонарь LED Pen 2W 1 шт.

Головки и принадлежности 1/2"

Головки торцевые стандартные 6-гранные	8, 9, 10, 11, 12, 13, 14, 15, 16, 17, 18, 19, 21, 22, 24, 27, 30, 32 мм
Головки торцевые TORX E-стандарт	E10, E12, E14, E16, E18, E20, E22, E24
Трещотка флажковая с кнопкой	45 зубцов, длина 250 мм
Вороток с шарниром	430 мм
Удлинитель стандартные	125, 250 мм
Кардан	1 шт.
Переходник с отверстием для воротка	3/8" x 1/2"
Переходник адаптер для вставок (бит)	F1/2" > F5/16" (8 мм)

Головки и принадлежности 3/8"

Головки торцевые стандартные 6-гранные	8, 9, 10, 11, 12, 13, 14, 15, 16, 17, 18, 19, 21, 22 мм
Головки торцевые глубокие 6-гранные	8, 9, 10, 11, 12, 13, 14, 15, 17, 19, 21, 22 мм
Головки свечные 12-гранные	14, 16 мм
Трещотка флажковая с кнопкой	45 зубцов, длина 200 мм
Вороток скользящий Т-образный	165 мм
Удлинитель стандартные	75, 150 мм
Кардан	1 шт.
Переходник адаптер для головок	3/8" x 1/4"
Переходник адаптер для вставок (бит)	F3/8" > F5/16" (8 мм)

Головки и принадлежности 1/4"

Головки торцевые стандартные 6-гранные	4, 4.5, 5, 5.5, 6, 7, 8, 9, 10, 11, 12, 13 мм
Головки торцевые глубокие 6-гранные	4, 4.5, 5, 5.5, 6, 7, 8, 9, 10, 11, 12, 13 мм
Головки торцевые TORX E-стандарт	E4, E5, E6, E7, E8
Трещотка флажковая с кнопкой	45 зубцов, длина 125 мм
Вороток скользящий Т-образный	длина 115 мм
Удлинитель стандартные	50, 100 мм
Кардан	1 шт.
Отвертка-вороток	150 мм
Переходник адаптер для вставок (бит)	F1/4 > F1/4"

Ключи

Ключи комбинированные 8, 10, 11, 12, 13, 14, 15, 16, 17, 19, 21, 22 мм

Отвертки

✚ Крестовые Phillips	PH1 x 75 мм, PH2 x 100 мм, PH2 x 38 мм
⚓ Шлицевые Slotted	5.5 x 75 мм, 6.5 x 100 мм, 6.5 x 38 мм



Набор инструмента

01-155C | **НОВИНКА**

Вес: 13.21 кг

Головки и принадлежности 1/2"	
Головки торцевые стандартные 6-гранные	10, 11, 12, 13, 14, 15, 16, 17, 18, 19, 21, 22, 24, 27, 30, 32 мм
Головки торцевые глубокие 6-гранные	10, 12, 13, 14, 17, 19, 22, 24 мм
Головки торцевые TORX E-стандарт	E10, E12, E14, E16, E18, E20, E22, E24
Головки свечные 6-гранные	14, 16 мм
Удлинитель стандартный	125, 250 мм
Трещотка флажковая с кнопкой	45 зубцов, длина 250 мм
Вороток с шарниром	430 мм
Кардан	1 шт
Переходник с отверстием для воротка	3/8" x 1/2"
Переходник адаптер для вставок (бит)	F1/2" > F5/16" (8 мм)
Головки и принадлежности 1/4"	
Головки торцевые стандартные 6-гранные	4, 4.5, 5, 5.5, 6, 7, 8, 9, 10, 11, 12, 13 мм
Головки торцевые глубокие 6-гранные	6, 7, 8, 9, 10, 11, 12, 13 мм
Головки торцевые TORX E-стандарт	E4, E5, E6, E7, E8
Удлинитель стандартный	50, 100 мм
Трещотка флажковая с кнопкой	45 зубцов, длина 125 мм
Кардан	1 шт
Отвертка-вороток	150 мм
Переходник адаптер для вставок (бит)	F1/4 > F1/4"
Вставки (биты) 5/16" (8 мм)	
⊕ Крестовые Phillips	PH3, PH4
⊖ Шлицевые Slotted	8, 10, 12 мм
⊕ TORX	T40, T45, T50, T55, T60
⊙ 6-гранные HEX	H7, H8, H10, H12, H14
Вставки (биты) 1/4" (6.35 мм)	
Набор вставок с держателем для дрели 058-00031C	31 предмет
Ключи	
Ключи комбинированные	8, 9, 10, 11, 12, 13, 14, 15, 16, 17, 18, 19, 21, 22, 24 мм
Отвертки	
⊕ Крестовые Phillips	№1x75 мм, №2x100 мм, №2x38 мм
⊖ Шлицевые Slotted	5.5x75 мм, 6.5x100 мм, 6.5x38 мм
Шарнирно-губцевый инструмент	
Плоскогубцы комбинированные	длина 175 мм
Бокорезы стандартные	длина 150 мм
Захват переставной	длина 250 мм



155 предметов

Прочий инструмент	
Набор 6-гранников	1.5, 2, 2.5, 3, 4, 5, 6, 8, 10 мм
Молоток	500 гр
Магнит телескопический	1 шт
Индикатор напряжения	6-24 В
Фонарь LED Pen	1 шт



РУЧНОЙ ИНСТРУМЕНТ

УНИВЕРСАЛЬНЫЕ НАБОРЫ ИНСТРУМЕНТОВ. СЕРИЯ «ПРОФИ»

Набор инструмента

01-146С | **НОВИНКА**

Вес: 14.31 кг



146 предметов

Отвертки

⊕ Крестовые Phillips	№1x75 мм, №2x100 мм, №3x150 мм
⊖ Шлицевые Slotted	5,5x75 мм, 6,5x100 мм, 8,0x150 мм

Шарнирно-губцевый инструмент

Плоскогубцы комбинированные	длина 175 мм
Бокорезы стандартные	длина 150 мм
Захват переставной	длина 250 мм

Прочий инструмент

Набор 6-гранников	1,5, 2, 2,5, 3, 4, 5, 6, 8, 10 мм
Молоток	500 гр
Магнит телескопический	1 шт
Индикатор напряжения	6-24 В

Головки и принадлежности 1/2"

Головки торцевые стандартные 6-гранные	8, 9, 10, 11, 12, 13, 14, 15, 16, 17, 18, 19, 21, 22, 24, 27, 30, 32 мм
Головки торцевые глубокие 6-гранные	13, 14, 17, 19, 22 мм
Головки торцевые TORX E-стандарт	E10, E12, E14, E16, E18, E20, E22, E24
Головки свечные 6-гранные	14, 16 мм
Удлинители стандартные	125, 250 мм
Трещотка флажковая с кнопкой	45 зубцов, длина 250 мм
Вороток с шарниром	450 мм
Кардан	1 шт
Переходник с отверстием для воротка	3/8" x 1/2"
Переходник адаптер для вставок (бит)	F1/2" > F5/16" (8 мм)
Ключ динамометрический	диапазон усилий: от 28 до 210 Нм

Головки и принадлежности 1/4"

Головки торцевые стандартные 6-гранные	4, 4,5, 5, 5,5, 6, 7, 8, 9, 10, 11, 12, 13 мм
Головки торцевые глубокие 6-гранные	8, 10, 11, 12, 13 мм
Головки торцевые TORX E-стандарт	E4, E5, E6, E7, E8
Удлинители стандартные	75, 100 мм
Трещотка флажковая с кнопкой	45 зубцов, длина 125 мм
Вороток скользящий Т-образный	115 мм
Кардан	1 шт
Отвертка-вороток	150 мм

Вставки (биты) 1/4" (6.35 мм)

⊕ Крестовые Phillips	PH1, PH2
⊕ Крестовые Pozidriv	PZ1, PZ2
⊖ Шлицевые Slotted	5,5, 7 мм
⊕ TORX	T8, T10, T15, T20, T25, T27, T30
⊙ 6-гранные	H3, H4, H5, H6, H7

Вставки (биты) 5/16" (8 мм)

⊕ Крестовые Phillips	PH3, PH4
⊕ Крестовые Pozidriv	PZ3, PZ4
⊖ Шлицевые Slotted	8, 10, 12 мм
⊕ TORX	T40, T45, T50, T55, T60
⊙ 6-гранные HEX	H8, H10, H12, H14
⊙ SPLINE	M6, M8, M10, M12

Ключи

Ключи комбинированные	6, 7, 8, 9, 10, 11, 12, 13, 14, 15, 16, 17, 18, 19, 21, 22, 24 мм
-----------------------	---



Набор инструмента

01-108С | **НОВИНКА**

Вес: 7.33 кг

Головки и принадлежности 1/2"	
Головки торцевые стандартные 6-гранные	8, 10, 11, 12, 13, 14, 15, 16, 17, 18, 19, 21, 22, 23, 24, 27, 30, 32 мм
Головки торцевые глубокие 6-гранные	14, 15, 17, 19, 22 мм
Головки торцевые TORX E-стандарт	E10, E11, E12, E14, E16, E18, E20, E22, E24
Головки свечные 12-гранные	16, 21 мм
Трещотка флажковая с кнопкой	45 зубцов, длина 250 мм
Удлинители стандартные	125, 250 мм
Кардан	1 шт.
Переходник с отверстием для воротка	3/8" x 1/2"
Переходник адаптер для вставок (бит)	F1/2" > F5/16" (8 мм)
Головки и принадлежности 1/4"	
Головки торцевые стандартные 6-гранные	4, 4.5, 5, 5.5, 6, 7, 8, 9, 10, 11, 12, 13, 14 мм
Головки торцевые глубокие 6-гранные	6, 7, 8, 9, 10, 11, 12, 13 мм
Головки торцевые TORX E-стандарт	E4, E5, E6, E7, E8, E10
Трещотка флажковая с кнопкой	45 зубцов, длина 125 мм
Вороток скользящий Т-образный	длина 115 мм
Удлинители стандартные	50, 100 мм
Кардан	1 шт.
Отвертка-вороток	150 мм
Переходник адаптер для вставок (бит)	F1/4 > F1/4"
Вставки (биты) 5/16" (8 мм)	
⊕ Крестовые Phillips	PH3, PH4
⊕ Крестовые Pozidriv	PZ3, PZ4
⊖ Шлицевые Slotted	8, 10, 12 мм
⊕ TORX	T40, T45, T50, T55, T60
⊙ 6-гранные HEX	H8, H10, H12, H14
Вставки (биты) на головке 1/4" (6.35 мм)	
⊕ Крестовые Phillips	PH1, PH2
⊕ Крестовые Pozidriv	PZ1, PZ2
⊖ Шлицевые Slotted	4, 5.5, 7 мм
⊕ TORX	T8, T10, T15, T20, T25, T27, T30
⊙ 6-гранные HEX	H3, H4, H5, H6

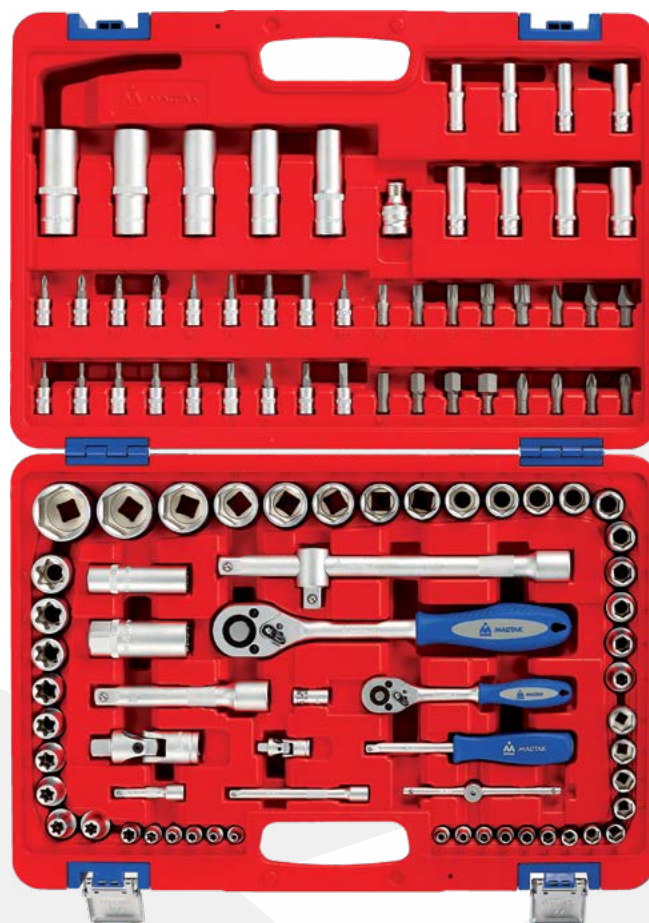

108 предметов



РУЧНОЙ ИНСТРУМЕНТ

УНИВЕРСАЛЬНЫЕ НАБОРЫ ИНСТРУМЕНТОВ. СЕРИЯ «ПРОФИ»

Набор инструмента

01-102С | **НОВИНКА**

Вес: 8.98 кг



102 предмета

Головки и принадлежности 1/2"

Головки торцевые стандартные 6-гранные	12, 13, 14, 15, 17, 18, 19, 21, 22, 24, 27, 30, 32 мм
Головки свечные 6-гранные	16, 21 мм
Удлинитель стандартный	125, 250 мм
Трещотка флажковая с кнопкой	45 зубцов, длина 250 мм
Кардан	1 шт.
Переходник с отверстием для воротка	3/8" x 1/2"

Головки и принадлежности 1/4"

Головки торцевые стандартные 6-гранные	4, 4.5, 5, 5.5, 6, 7, 8, 9, 10, 11, 12, 13 мм
Удлинитель стандартный	50, 100 мм
Трещотка флажковая с кнопкой	45 зубцов, длина 125 мм
Кардан	1 шт.
Переходник адаптер для вставок (бит)	F1/4 > F1/4"
Отвертка-вороток	150 мм

Вставки (биты) 1/4" (6.35 мм)

Набор вставок с держателем для дрели 058-00031С	31 предмет
---	------------

Ключи

Ключи комбинированные	8, 10, 11, 12, 13, 14, 15, 17, 19, мм
-----------------------	---------------------------------------

Отвертки

⊕ Крестовые Phillips	№1 x 75 мм, №2 x 100 мм, №2 x 38 мм
● Шлицевые Slotted	5.5 x 75 мм, 6.5 x 100 мм, 6.5 x 38 мм, 8.0 x 150 мм

Шарнирно-губцевый инструмент

Плоскогубцы комбинированные	длина 175 мм
Бокорезы стандартные	длина 150 мм
Плоскогубцы удлиненные тонкие	длина 200 мм

Прочий инструмент

Набор 6-гранников	1.5, 2, 2.5, 3, 4, 5, 6, 8, 10 мм
Молоток	500 гр
Ножовка	150 мм
Рулетка	5 м
Нож с трапециевидными лезвиями	1 шт.
Индикатор напряжения	6-24 В



Набор инструмента

01-094С | **НОВИНКА**

Вес: 8.56 кг

Головки и принадлежности 1/2"	
Головки торцевые стандартные 6-гранные	10, 11, 12, 13, 14, 15, 16, 17, 18, 19, 21, 22, 23, 24, 27, 30, 32 мм
Головки торцевые глубокие 6-гранные	14, 15, 17, 19, 22 мм
Головки свечные 6-гранные	16, 21 мм
Удлинитель стандартный	125, 250 мм
Трещотка флажковая с кнопкой	45 зубцов, длина 250 мм
Кардан	1 шт
Переходник с отверстием для воротка	3/8" x 1/2"
Переходник адаптер для вставок (бит)	F1/2" > F5/16" (8 мм)
Головки и принадлежности 1/4"	
Головки торцевые стандартные 6-гранные	4, 4.5, 5, 5.5, 6, 7, 8, 9, 10, 11, 12, 13, 14 мм
Головки торцевые глубокие 6-гранные	6, 7, 8, 9, 10, 11, 12, 13 мм
Удлинитель стандартный	50, 100 мм
Трещотка флажковая с кнопкой	45 зубцов, длина 125 мм
Вороток скользящий Т-образный	115 мм
Кардан	1 шт
Переходник адаптер для вставок (бит)	F1/4 > F1/4"
Отвертка-вороток	150 мм
Вставки (биты) 5/16" (8 мм)	
⊕ Крестовые Phillips	Ph3, PH4
⊕ Крестовые Pozidriv	PZ3, PZ4
⊖ Шлицевые Slotted	8, 10, 12 мм
⊕ TORX	T40, T45, T50, T55, T60
⊙ 6-гранные HEX	H8, H10, H12, H14
Вставки (биты) 1/4" (6.35 мм)	
⊕ Крестовые Phillips	Ph1, PH2
⊕ Крестовые Pozidriv	PZ1, PZ2
⊖ Шлицевые Slotted	4, 5.5, 7 мм
⊕ TORX	T8, T10, T15, T20, T25, T27, T30
⊙ 6-гранные HEX	H3, H4, H5, H6
Прочий инструмент	
Шестигранники	1.5, 2, 2.5 мм



94 предмета



РУЧНОЙ ИНСТРУМЕНТ

УНИВЕРСАЛЬНЫЕ НАБОРЫ ИНСТРУМЕНТОВ. СЕРИЯ «ПРОФИ»

Набор инструмента

01-088С | **НОВИНКА**

Вес: 8.32 кг



88 предметов

Головки и принадлежности 1/2"

Головки торцевые стандартные 6-гранные 8, 9, 10, 11, 12, 13, 14, 15, 17, 18, 19, 21, 22, 24, 27, 30, 32 мм

Удлинители стандартные 125, 250 мм

Трещотка флажковая с кнопкой 45 зубцов, длина 250 мм

Кардан 1 шт

Переходник с отверстием для воротка 3/8" x 1/2"

Переходник с отверстием для воротка 3/8" x 1/2"

Головки и принадлежности 1/4"

Головки торцевые стандартные 6-гранные 4, 4.5, 5, 5.5, 6, 7, 8, 9, 10, 11, 12, 13 мм

Удлинители стандартные 50, 100 мм

Трещотка флажковая с кнопкой 45 зубцов, длина 125 мм

Кардан 1 шт

Переходник адаптер для вставок (бит) F1/4" F1/4"

Отвертка-вороток 150 мм

Вставки (биты) 1/4" (6.35 мм)

Набор вставок с держателем для дрели 058-00031С 31 предмет

Ключи

Ключи комбинированные 10, 11, 12, 13, 14, 15, 17, 19 мм

Отвертки

⊕ Крестовые Phillips №2 x 100 мм, №2 x 38 мм

⊖ Шлицевые Slotted 5.5 x 100 мм, 6.5 x 38 мм, 8.0 x 200 мм

Шарнирно-губцевый инструмент

Плоскогубцы комбинированные длина 175 мм

Захват переставной длина 250 мм

Прочий инструмент

Молоток 500 гр

Индикатор напряжения 6-24 В



Набор инструмента

01-082С | **НОВИНКА**

Вес: 7.44 кг

Головки и принадлежности 1/2"	
Головки торцевые стандартные 6-гранные	13, 14, 15, 16, 17, 18, 19, 22, 24, 27, 30, 32 мм
Головки свечные 6-гранные	16, 21 мм
Удлинитель стандартный	125, 250 мм
Трещотка флажковая с кнопкой	45 зубцов, длина 250 мм
Кардан	1 шт
Переходник с отверстием для воротка	3/8" x 1/2"
Переходник адаптер для вставок (бит)	F1/2" > F5/16" (8 мм)
Головки и принадлежности 1/4"	
Головки торцевые стандартные 6-гранные	4, 4.5, 5, 5.5, 6, 7, 8, 9, 10, 11, 12, 13, 14 мм
Удлинитель стандартный	50, 100 мм
Трещотка флажковая с кнопкой	45 зубцов, длина 125 мм
Вороток скользящий Т-образный	115 мм
Кардан	1 шт
Переходник адаптер для вставок (бит)	F1/4 > F1/4"
Отвертка-вороток	150 мм
Ключи	
Ключи комбинированные	8, 10, 11, 12, 13, 14, 17, 19, 22 мм
Вставки (биты) 5/16" (8 мм)	
⊕ Крестовые Phillips	Ph3, PH4
⊕ Крестовые Pozidriv	PZ3, PZ4
⊖ Шлицевые Slotted	8, 10, 12 мм
⊕ TORX	T40, T45, T50, T55
⊖ 6-гранные HEX	H8, H10, H12, H14
Вставки (биты) 1/4" (6.35 мм)	
⊕ Крестовые Phillips	Ph1, PH2
⊕ Крестовые Pozidriv	PZ1, PZ2
⊖ Шлицевые Slotted	4, 5.5, 7 мм
⊕ TORX	T8, T10, T15, T20, T25, T27, T30
⊖ 6-гранные HEX	H3, H4, H5, H6



82 предмета



РУЧНОЙ ИНСТРУМЕНТ

УНИВЕРСАЛЬНЫЕ НАБОРЫ ИНСТРУМЕНТОВ. СЕРИЯ «ПРОФИ»

Набор инструмента

01-058С | **НОВИНКА**

Вес: 4.16 кг



58 предметов

Головки и принадлежности 1/2"

Головки торцевые стандартные 6-гранные	10, 11, 12, 13, 14, 15, 17, 19, 22, 24, 27 мм
Удлинитель стандартный	125, 250 мм
Трещотка флажковая с кнопкой	45 зубцов, длина 250 мм
Кардан	1 шт
Переходник с отверстием для воротка	3/8" x 1/2"

Головки и принадлежности 1/4"

Головки торцевые стандартные 6-гранные	7, 8, 9, 10, 11, 12, 13 мм
Переходник адаптер для вставок (бит)	F1/4 > F1/4"
Отвертка-вороток	150 мм

Вставки (биты) 1/4" (6.35 мм)

⊕ Крестовые Phillips	PH1, PH2, PH3
⊖ Шлицевые Slotted	3, 4, 5.5 мм
⊗ TORX	T10, T15, T20, T30
⊙ 6-гранные HEX	H3, H4, H5, H6

Ключи

Ключи комбинированные	10, 11, 12, 13, 14, 15, 17 мм
-----------------------	-------------------------------

Отвертки

⊕ Крестовые Phillips	№2 x 100 мм, №2 x 38 мм
⊖ Шлицевые Slotted	5.5 x 100 мм, 6.5 x 38 мм, 8.0 x 200 мм

Шарнирно-губцевый инструмент

Плоскогубцы комбинированные	длина 175 мм
Захват переставной	длина 250 мм

Прочий инструмент

Молоток	500 гр
Шестигранники	1.5, 2, 3, 4 мм



Набор инструмента

01-064С | **НОВИНКА**

Вес: 4.53 кг

Головки и принадлежности 3/8"

Головки торцевые стандартные 6-гранные	6, 7, 8, 9, 10, 11, 12, 13, 14, 15, 16, 17, 18, 19, 21, 22, 24 мм
Головки торцевые глубокие 6-гранные	8, 9, 10, 11, 12, 13, 14, 15, 16, 17, 18, 19, 21, 22 мм
Головки свечные 12-гранные	16, 18 мм
Трещотка флажковая с кнопкой	45 зубцов, длина 200 мм
Вороток скользящий Т-образный	длина 165 мм
Удлинитель стандартный	75, 150, 250 мм
Кардан	1 шт.
Переходник адаптер для вставок (бит)	F3/8" > F5/16" (8 мм)

Вставки (биты) 5/16" (8 мм)

⊕ Крестовые Phillips	PH2, PH3, PH4
⊕ Крестовые Pozidriv	PZ2, PZ3, PZ4
⊖ Шлицевые Slotted	8, 10, 12 мм
⊗ TORX	T40, T45, T50, T55, T60
⊙ 6-гранные HEX	H7, H8, H10, H12, H14
○ SPLINE	M5, M6, M8, M10, M12



64 предмета



РУЧНОЙ ИНСТРУМЕНТ

УНИВЕРСАЛЬНЫЕ НАБОРЫ ИНСТРУМЕНТОВ. СЕРИЯ «ПРОФИ»

Набор инструмента

01-056С | **НОВИНКА**

Вес: 1.79 кг



56 предметов

Головки и принадлежности 1/4"	
Головки торцевые стандартные 6-гранные	4, 4.5, 5, 5.5, 6, 7, 8, 9, 10, 11, 12, 13, 14 мм
Головки торцевые глубокие 6-гранные	6, 7, 8, 9, 10, 11, 12, 13 мм
Головки торцевые TORX E-стандарт	E4, E5, E6, E7, E8
Трещотка флажковая с кнопкой	45 зубцов, длина 125 мм
Вороток скользящий Т-образный	длина 115 мм
Удлинитель стандартный	50, 100 мм
Кардан	1 шт.
Отвертка-вороток	150 мм
Вставки (биты) на головке 1/4" (6.35 мм)	
⊕ Крестовые Phillips	PH0, PH1, PH2, PH3
⊗ Крестовые Pozidriv	PZ0, PZ1, PZ2
⊖ Шлицевые Slotted	4, 5.5, 7 мм
⊛ TORX	T8, T9, T10, T15, T20, T25, T27, T30
⊙ 6-гранные HEX	H3, H4, H5, H6, H7, H8

Набор инструмента

01-057С | **НОВИНКА**

Вес: 1.55 кг



57 предметов

Головки и принадлежности 1/4"	
Головки торцевые стандартные 6-гранные	4, 4.5, 5, 5.5, 6, 7, 8, 9, 10, 11, 12, 13, 14 мм
Головки торцевые глубокие 6-гранные	6, 7, 8, 9, 10, 11, 12, 13 мм
Головки торцевые TORX E-стандарт	E4, E5, E6, E7, E8
Трещотка флажковая с кнопкой	45 зубцов, длина 125 мм
Вороток скользящий Т-образный	длина 115 мм
Удлинитель стандартный	50, 100 мм
Кардан	1 шт.
Отвертка-вороток	150 мм
Переходник адаптер для вставок (бит)	F1/4 > F1/4"
Вставки (биты) 1/4" (6.35 мм)	
⊕ Крестовые Phillips	PH0, PH1, PH2, PH3
⊗ Крестовые Pozidriv	PZ0, PZ1, PZ2
⊖ Шлицевые Slotted	4, 5.5, 7 мм
⊛ TORX	T8, T9, T10, T15, T20, T25, T27, T30
⊙ 6-гранные HEX	H3, H4, H5, H6, H7, H8



Набор инструмента

0-133С

Вес: 13.3 кг

Головки и принадлежности 1/2"	
Головки торцевые шестигранные	10, 12, 13, 14, 15, 16, 17, 18, 19, 21, 22, 24, 27, 30, 32 мм
Головки торцевые глубокие шестигранные	13, 14, 17, 19, 22 мм
Головки торцевые TORX E-стандарт длина 37 мм	E10, E12, E14, E16, E18, E20
Головки свечные 12-гранные	14, 16 мм
Удлинитель стандартные	75, 125, 250 мм
Вороток с шарниром	450 мм
Трещотка флажковая с кнопкой	45 зубцов, 250 мм
Переходник для вставок	1/2" x 10 мм
Кардан	1 шт.
Переходник с отверстием для воротка	3/8" x 1/2"
Ключ динамометрический	28 - 210 Нм
Головки и принадлежности 1/4"	
Головки торцевые стандартные шестигранные	4, 5, 6, 7, 8, 9, 10, 11, 12, 13 мм
Головки торцевые глубокие шестигранные	7, 8, 10, 12 мм
Головка торцевая TORX E-стандарт длина 27 мм	E4, E5, E6, E7, E8
Удлинитель стандартные	50, 75, 100, 150 мм
Трещотка флажковая с кнопкой	45 зубцов, 125 мм
Вороток с шарниром	130 мм
Кардан	1 шт.
Переходник адаптер для бит	F1/4" > F1/4"
Вороток с торцевой рукояткой	150 мм
Ключи	
Ключи комбинированные	8, 10, 12, 13, 14, 15, 16, 17, 18, 19, 22 мм
Ключи разрезные	8x10, 11x13, 12x14 мм
Ключ разводной, эргономичная ручка	200 мм
Биты с посадкой 10 мм, длина 36 мм	
TORX	T40, T45, T50, T55
SPLINE	M6, M8, M10, M12
6-гранные HEX	7, 8, 10, 12 мм
Крестовые Phillips	PH3, PH4
Шлицевые Slotted	10, 12 мм
Биты с посадкой 1/4", длина 25 мм	
TORX с отверстием	T10, T15, T20, T25, T27, T30, T40
Крестовые Phillips	PH0, PH1, PH2
6-гранные HEX	3, 4, 5, 6 мм
Шлицевые Slotted	4, 5, 6.5 мм
Крестовые Pozidriv	PZ0, PZ1, PZ2



133 предмета

Отвертки	
Крестовые Phillips	PH2x38, PH1x75, PH2x100 мм
Шлицевые Slotted	6.5x38, 5.5x75, 6.5x100 мм
Шарнирно-губцевый инструмент	
Плоскогубцы комбинированные	160 мм
Клещи переставные, быстрозажимной механизм	250 мм
Прочий инструмент	
Шестигранники L-образные, длинные с шаровым окончанием	2, 2.5, 3, 4, 5, 6, 8, 10 мм
Телескопический магнитный извлекатель	450 мм, мощность: до 0.45 кг
Индикатор напряжения	6-24 В



РУЧНОЙ ИНСТРУМЕНТ

УНИВЕРСАЛЬНЫЕ НАБОРЫ ИНСТРУМЕНТОВ. СЕРИЯ «ЭКСПЕРТ»

Набор инструмента

0-102С

Вес: 8.57 кг



102 предмета

В составе набора фонарь повышенной яркости

- светодиодный
- в комплекте батарейки
- крепление двумя способами: клипса, эластичный ремень



Головки и принадлежности 1/2"

Головки торцевые шестигранные	12, 13, 14, 15, 17, 19, 21, 22, 24, 27, 30, 32 мм
Головки торцевые глубокие шестигранные	13, 14, 17, 19 мм
Головки торцевые TORX E-стандарт длина 37 мм	E10, E12, E14, E16, E18
Головки свечные шестигранные	14, 16 мм
Удлинитель стандартные	125, 250 мм
Трещотка флажковая с кнопкой	45 зубцов, 250 мм
Переходник для вставок	1/2" x 10 мм
Кардан	1 шт.
Переходник с отверстием для воротка	3/8" x 1/2"

Головки и принадлежности 1/4"

Головки торцевые стандартные шестигранные	4, 5, 6, 7, 8, 9, 10, 11, 12, 13 мм
Головки торцевые глубокие шестигранные	6, 7, 8, 10, 12 мм
Удлинитель стандартные	100, 150 мм
Трещотка флажковая с кнопкой	45 зубцов, 125 мм
Вороток скользящий Т-образный	115 мм
Кардан	1 шт.
Переходник адаптер для бит	F1/4" > F1/4"
Вороток с торцевой рукояткой	150 мм

Ключи

Ключи комбинированные	8, 10, 12, 13, 14, 15, 16, 17, 18, 19, мм
Ключ разводной, эргономичная ручка	200 мм

Отвертки

Крестовые Phillips	PH1x75, PH2x100 мм
Шлицевые Slotted	5.5x75, 6.5x100 мм

Биты с посадкой 10 мм, длина 36 мм

TORX	T40, T45, T50, T55
SPLINE	M6, M8, M10, M12
6-гранные HEX	7, 8, 10, 12 мм

Биты с посадкой 1/4", длина 25 мм

TORX с отверстием	T15, T20, T25, T27, T30
Крестовые Phillips	PH0, PH1, PH2, PH3
6-гранные HEX	2.5, 3, 4, 5, 6 мм
Шлицевые Slotted	3, 4, 5, 6.5 мм
Крестовые Pozidriv	PZ1, PZ2

Шарнирно-губцевый инструмент

Плоскогубцы комбинированные	160 мм
Клещи переставные, быстрозажимной механизм	250 мм

Прочий инструмент

Налобный фонарь	5 светодиодов
Индикатор напряжения	6-24 В



Набор инструмента

0-085C

Вес: 8 кг

Головки и принадлежности 1/2"	
Головки торцевые стандартные 6-гранные	12, 13, 14, 15, 17, 18, 19, 22, 24, 27, 30, 32 мм
Головки свечные 6-гранные	16, 21 мм
Удлинитель стандартные	125, 250 мм
Трещотка, флажковая с кнопкой	45 зубцов, 250 мм
Переходник для вставок	1/2" x 10 мм
Кардан	1 шт
Переходник с отверстием для воротка	3/8" x 1/2"
Головки и принадлежности 1/4"	
Головки торцевые стандартные 6-гранные	4, 5, 6, 7, 8, 9, 10, 11, 12, 13 мм
Головки торцевые глубокие шестигранные	7, 8, 10, 12 мм
Удлинитель стандартный	длина 100 мм
Удлинитель гибкий	длина 150 мм
Трещотка, флажковая с кнопкой	45 зубцов, длина 125 мм
Вороток скользящий Т-образный	длина 115 мм
Кардан	1 шт
Переходник адаптер для бит	F1/4" > F1/4"
Вороток с торцевой рукояткой	длина 150 мм
Ключи	
Ключи комбинированные	8, 10, 12, 13, 14, 17, 19 мм
Отвертки	
⊕ Крестовые Phillips	PH1x75, PH2x100 мм
⊖ Шлицевые Slotted	5.5x75, 6.5x100 мм
Биты с посадкой 10 мм, длина 36 мм	
⊕ TORX	T25, T30, T40, T45, T50, T55
⊙ 6-гранные HEX	5, 6, 7, 8, 10, 12 мм
Биты с посадкой 1/4", длина 25 мм	
⊕ TORX с отверстием	T15, T20
⊕ Крестовые Phillips	PH0, PH1, PH2
⊕ Крестовые Pozidriv	PZ1, PZ2
⊖ Шлицевые Slotted	4, 5, 6.5 мм
Шарнирно-губцевый инструмент	
Плоскогубцы комбинированные	160 мм
Клещи переставные, с шарниром	250 мм
Прочий инструмент	
Шестигранники L-образные, длинные с шаровым окончанием	2.5, 3, 4, 5, 6, 8, 10 мм
Молоток слесарный	500 г, защитное нейлоновое кольцо
Налобный фонарь	5 светодиодов



85 предметов

В составе набора фонарь повышенной яркости

- светодиодный
- в комплекте батарейки
- крепление двумя способами: клипса, эластичный ремень





РУЧНОЙ ИНСТРУМЕНТ

УНИВЕРСАЛЬНЫЕ НАБОРЫ ИНСТРУМЕНТОВ. СЕРИЯ «ЭКСПЕРТ»

Набор инструмента

0-077С

Вес: 6.87 кг



77 предметов

Головки и принадлежности 1/2"

Головки торцевые стандартные шестигранные	12, 13, 14, 15, 17, 18, 19, 22, 24, 27, 30 мм
Головки свечные шестигранные	16, 21 мм
Удлинитель стандартный	125, 250 мм
Трещотка, флажковая с кнопкой	45 зубцов, длина 250 мм
Кардан	1 шт
Переходник с отверстием для воротка	3/8" x 1/2"

Головки и принадлежности 1/4"

Головки торцевые стандартные шестигранные	4, 5, 6, 7, 8, 9, 10, 11, 12 мм
Головки торцевые глубокие шестигранные	8, 10, 12, 13 мм
Удлинитель стандартный	75 мм
Удлинитель гибкий	150 мм
Трещотка, флажковая с кнопкой	45 зубцов, длина 125 мм
Вороток скользящий Т-образный	115 мм
Кардан	1 шт
Переходник адаптер для бит	F1/4" > F1/4"
Вороток с торцевой рукояткой	150 мм

Ключи

Ключи комбинированные	8, 10, 12, 13, 14, 17 мм
-----------------------	--------------------------

Отвертки

⊕ Крестовые Phillips	PH1x75, PH2x100 мм
⊖ Шлицевые Slotted	5.5 x 75 мм, 6.5 x 100 мм

Биты с посадкой 1/4", длина 25 мм

⊕ TORX с отверстием	T15, T20, T25, T27, T30
⊖ 6-гранные HEX	2.5, 3, 4, 5, 6, 7 мм
⊕ Крестовые Phillips	PH0, PH1, PH2
⊕ Крестовые Pozidriv	PZ1, PZ2, PZ3
⊖ Шлицевые Slotted	3, 4, 6.5 мм

Шарнирно-губцевый инструмент

Плоскогубцы комбинированные	160 мм
-----------------------------	--------

Прочий инструмент

Шестигранники L-образные, длинные с шаровым окончанием	2.5, 3, 4, 5, 6, 8, 10 мм
Молоток слесарный	500 г, защитное нейлоновое кольцо
Индикатор напряжения	6-24 В



Набор инструмента

0-072С

Вес: 5.13 кг

Головки и принадлежности 1/2"	
Головки торцевые стандартные шестигранные	12, 13, 14, 15, 17, 18, 19, 22, 24, 27, 30 мм
Головки свечные шестигранные	16, 21 мм
Удлинитель	250 мм
Трещотка, флажковая с кнопкой	45 зубцов, длина 250 мм
Кардан	1 шт
Переходник с отверстием для воротка	3/8" x 1/2"
Головки и принадлежности 1/4"	
Головки торцевые стандартные шестигранные	5, 6, 7, 8, 9, 10, 11, 12 мм
Головки торцевые глубокие шестигранные	8, 10, 12, 13 мм
Удлинитель	75 мм
Удлинитель гибкий	150 мм
Трещотка, флажковая с кнопкой	45 зубцов, 125 мм
Вороток скользящий Т-образный	длина 115 мм
Кардан	1 шт
Переходник адаптер для бит	F1/4" > F1/4"
Вороток с торцевой рукояткой	длина 150 мм
Ключи	
Ключи комбинированные	8, 10, 12, 13, 14, 17 мм
Отвертка 4 в 1	
Рукоятка	1 шт
Двусторонняя вставка	PH1 / 5.5 мм
Двусторонняя вставка	PH2 / 6.0 мм
Биты с посадкой 1/4", длина 25 мм	
TORX с отверстием	T15, T20, T25, T27, T30
6-гранные HEX	2.5, 3, 4, 5, 6, 7 мм
Крестовые Phillips	PH0, PH1, PH2
Крестовые Pozidriv	PZ1, PZ2, PZ3
Шлицевые Slotted	3, 4, 6.5 мм
Шарнирно-губцевый инструмент	
Плоскогубцы комбинированные	160 мм
Прочий инструмент	
Шестигранники L-образные, длинные с шаровым окончанием	2.5, 3, 4, 5, 6, 8, 10 мм



72 предмета



РУЧНОЙ ИНСТРУМЕНТ

УНИВЕРСАЛЬНЫЕ НАБОРЫ ИНСТРУМЕНТОВ. СЕРИЯ «ЭКСПЕРТ»



47 предметов

Набор торцевых головок 0-247C

1/4"

Вес: 1.7 кг

Головки и принадлежности 1/4"

Головки торцевые стандартные шестигранные	5, 6, 7, 8, 9, 10, 11, 12, 13 мм
Головки торцевые глубокие шестигранные	5, 6, 7, 8, 9, 10, 11, 12, 13 мм
Удлинители	50, 75, 100 мм
Удлинитель гибкий	150 мм
Трещотка флажковая с кнопкой	45 зубцов, длина 125 мм
Вороток шарнирный	длина 130 мм
Кардан	1 шт
Переходник адаптер для бит	F1/4" > F1/4"
Вороток с торцевой рукояткой	длина 150 мм

Биты с посадкой 1/4", длина 25 мм

⊕ Крестовые Phillips	PH0, PH1, PH2, PH3
⊖ Шлицевые Slotted	3.0, 4.0, 6.5 мм
⊗ TORX с отверстием	T10, T15, T20, T25, T27, T30, T40
⊙ 6-гранные HEX	2.5, 3.0, 4.0, 5.0, 6.0, 7.0 мм

Универсальные наборы инструментов

№	Количество предметов
Серия «ПРОФИ»	
01-174C	174 предметов
01-155C	155 предметов
01-146C	146 предметов
01-108C	108 предметов
01-102C	102 предмета
01-094C	94 предмета
01-088C	88 предметов
01-082C	82 предмета
01-058C	58 предметов
01-064C	64 предмета
01-056C	56 предметов
01-057C	57 предметов
Серия «ЭКСПЕРТ»	
0-133C	133 предмета
0-102C	102 предмета
0-085C	85 предметов
0-077C	77 предметов
0-072C	72 предмета
0-247C	47 предметов



Головки торцевые стандартные

000-200**

1/4"

№	Диаметр (мм)	Длина (мм)	Размер (мм)
000-20004	11.7	24.8	4
000-20045	11.7	24.8	4.5
000-20005	11.7	24.8	5
000-20055	11.7	24.8	5.5
000-20006	11.7	24.8	6
000-20007	11.7	24.8	7
000-20008	11.8	24.8	8

№	Диаметр (мм)	Длина (мм)	Размер (мм)
000-20009	12.7	24.8	9
000-20010	13.8	24.8	10
000-20011	15.8	24.8	11
000-20012	16.8	24.8	12
000-20013	17.8	24.8	13
000-20014	18.8	24.8	14



Головки торцевые глубокие

001-200**

1/4"

№	Диаметр (мм)	Длина (мм)	Размер (мм)
001-20004	11.7	49.8	4
001-20045	11.7	49.8	4.5
001-20005	11.7	49.8	5
001-20055	11.7	49.8	5.5
001-20006	11.7	49.8	6
001-20007	11.7	49.8	7

№	Диаметр (мм)	Длина (мм)	Размер (мм)
001-20008	11.8	49.8	8
001-20009	12.7	49.8	9
001-20010	13.8	49.8	10
001-20011	15.8	49.8	11
001-20012	16.8	49.8	12
001-20013	17.8	49.8	13



Головки торцевые стандартные

000-300**

3/8"

№	Диаметр (мм)	Длина (мм)	Размер (мм)
000-30006	16.8	27.8	6
000-30007	16.8	27.8	7
000-30008	16.8	27.8	8
000-30009	16.8	27.8	9
000-30010	16.8	27.8	10
000-30011	16.8	27.8	11
000-30012	16.8	27.8	12
000-30013	16.8	27.8	13
000-30014	19.6	27.8	14
000-30015	21.7	27.8	15

№	Диаметр (мм)	Длина (мм)	Размер (мм)
000-30016	22.7	27.8	16
000-30017	23.7	29.8	17
000-30018	24.7	29.8	18
000-30019	25.7	29.8	19
000-30020	26.7	29.8	20
000-30021	27.7	29.8	21
000-30022	28.7	29.8	22
000-30023	29.7	29.8	23
000-30024	30.7	29.8	24



Головки торцевые стандартные

000-320**

3/8"

№	Диаметр (мм)	Длина (мм)	Размер (мм)
000-32006	16.8	27.8	6
000-32007	16.8	27.8	7
000-32008	16.8	27.8	8
000-32009	16.8	27.8	9
000-32010	16.8	27.8	10
000-32011	16.8	27.8	11
000-32012	16.8	27.8	12
000-32013	16.8	27.8	13
000-32014	19.6	27.8	14
000-32015	21.7	27.8	15

№	Диаметр (мм)	Длина (мм)	Размер (мм)
000-32016	22.7	27.8	16
000-32017	23.7	29.8	17
000-32018	24.7	29.8	18
000-32019	25.7	29.8	19
000-32020	26.7	29.8	20
000-32021	27.7	29.8	21
000-32022	28.7	29.8	22
000-32023	29.7	29.8	23
000-32024	30.7	29.8	24





РУЧНОЙ ИНСТРУМЕНТ

ТОРЦЕВЫЕ ГОЛОВКИ

Головки торцевые глубокие

3/8"

001-300**



№	Диаметр (мм)	Длина (мм)	Размер (мм)
001-30006	16.8	63	6
001-30007	16.8	63	7
001-30008	16.8	63	8
001-30009	16.8	63	9
001-30010	16.8	63	10
001-30011	16.8	63	11
001-30012	16.8	63	12
001-30013	16.8	63	13
001-30014	19.6	63	14
001-30015	21.7	63	15

№	Диаметр (мм)	Длина (мм)	Размер (мм)
001-30016	22.7	63	16
001-30017	23.7	63	17
001-30018	24.7	63	18
001-30019	25.7	63	19
001-30020	26.7	63	20
001-30021	27.7	63	21
001-30022	28.7	63	22
001-30023	29.7	63	23
001-30024	30.7	63	24

Головки торцевые глубокие

3/8"

001-320**



№	Диаметр (мм)	Длина (мм)	Размер (мм)
001-32006	16.8	63	6
001-32007	16.8	63	7
001-32008	16.8	63	8
001-32009	16.8	63	9
001-32010	16.8	63	10
001-32011	16.8	63	11
001-32012	16.8	63	12
001-32013	16.8	63	13
001-32014	19.6	63	14
001-32015	21.7	63	15

№	Диаметр (мм)	Длина (мм)	Размер (мм)
001-32016	22.7	63	16
001-32017	23.7	63	17
001-32018	24.7	63	18
001-32019	25.7	63	19
001-32020	26.7	63	20
001-32021	27.7	63	21
001-32022	28.7	63	22
001-32023	29.7	63	23
001-32024	30.7	63	24

Головки торцевые стандартные

1/2"

000-400**



№	Диаметр (мм)	Длина (мм)	Размер (мм)
000-40008	21.8	38	8
000-40009	21.8	38	9
000-40010	21.8	38	10
000-40011	21.8	38	11
000-40012	21.8	38	12
000-40013	21.8	38	13
000-40014	21.8	38	14
000-40015	21.8	38	15
000-40016	22.8	38	16
000-40017	23.8	38	17
000-40018	25.8	38	18
000-40019	25.8	38	19

№	Диаметр (мм)	Длина (мм)	Размер (мм)
000-40020	27.8	38	20
000-40021	28.8	38	21
000-40022	29.8	38	22
000-40023	30.8	38	23
000-40024	31.8	38	24
000-40025	33.8	42	25
000-40026	34.8	42	26
000-40027	35.8	42	27
000-40028	37.8	42	28
000-40029	38.8	42	29
000-40030	39.6	44	30
000-40032	41.8	44	32



Головки торцевые стандартные

1/2"

000-420**

№	Диаметр (мм)	Длина (мм)	Размер (мм)
000-42008	21.8	38	8
000-42009	21.8	38	9
000-42010	21.8	38	10
000-42011	21.8	38	11
000-42012	21.8	38	12
000-42013	21.8	38	13
000-42014	21.8	38	14
000-42015	21.8	38	15
000-42016	22.8	38	16
000-42017	23.8	38	17
000-42018	25.8	38	18
000-42019	25.8	38	19

№	Диаметр (мм)	Длина (мм)	Размер (мм)
000-42020	21.8	38	20
000-42021	21.8	38	21
000-42022	21.8	38	22
000-42023	21.8	38	23
000-42024	21.8	38	24
000-42025	21.8	38	25
000-42026	21.8	38	26
000-42027	21.8	38	27
000-42028	22.8	38	28
000-42029	23.8	38	29
000-42030	25.8	38	30
000-42032	25.8	38	32



Головки торцевые глубокие

1/2"

001-400**

№	Диаметр (мм)	Длина (мм)	Размер (мм)
001-40008	21.8	77	8
001-40009	21.8	77	9
001-40010	21.8	77	10
001-40011	21.8	77	11
001-40012	21.8	77	12
001-40013	21.8	77	13
001-40014	21.8	77	14
001-40015	21.8	77	15
001-40016	22.8	77	16
001-40017	23.8	77	17
001-40018	25.8	77	18
001-40019	25.8	77	19

№	Диаметр (мм)	Длина (мм)	Размер (мм)
001-40020	27.8	77	20
001-40021	28.8	77	21
001-40022	29.8	77	22
001-40023	30.8	77	23
001-40024	31.8	77	24
001-40025	33.8	77	25
001-40026	34.8	77	26
001-40027	35.8	77	27
001-40028	37.8	77	28
001-40029	38.8	77	29
001-40030	39.6	77	30
001-40032	41.8	77	32



Головки торцевые глубокие

1/2"

001-420**

№	Диаметр (мм)	Длина (мм)	Размер (мм)
001-42008	21.8	77	8
001-42009	21.8	77	9
001-42010	21.8	77	10
001-42011	21.8	77	11
001-42012	21.8	77	12
001-42013	21.8	77	13
001-42014	21.8	77	14
001-42015	21.8	77	15
001-42016	22.8	77	16
001-42017	23.8	77	17
001-42018	25.8	77	18
001-42019	25.8	77	19

№	Диаметр (мм)	Длина (мм)	Размер (мм)
001-42020	27.8	77	20
001-42021	28.8	77	21
001-42022	29.8	77	22
001-42023	30.8	77	23
001-42024	31.8	77	24
001-42025	33.8	77	25
001-42026	34.8	77	26
001-42027	35.8	77	27
001-42028	37.8	77	28
001-42029	38.8	77	29
001-42030	39.6	77	30
001-42032	41.8	77	32





РУЧНОЙ ИНСТРУМЕНТ

ТОРЦЕВЫЕ ГОЛОВКИ

Головки торцевые стандартные

3/4"

000-600**



№	Диаметр (мм)	Длина (мм)	Размер (мм)
000-60019	32.8	52	19
000-60021	32.8	52	21
000-60022	35.8	52	22
000-60024	35.8	52	24
000-60027	38.8	53	27
000-60030	42.8	55	30
000-60032	44.8	55	32

№	Диаметр (мм)	Длина (мм)	Размер (мм)
000-60033	46.8	55	33
000-60036	50.8	57	36
000-60038	52.8	59	38
000-60041	56.8	65	41
000-60046	62.8	68	46
000-60050	68.8	72	50

Головки торцевые стандартные

3/4"

000-620**



№	Диаметр (мм)	Длина (мм)	Размер (мм)
000-62019	32.8	52	19
000-62021	32.8	52	21
000-62022	35.8	52	22
000-62024	35.8	52	24
000-62027	38.8	53	27
000-62030	42.8	55	30
000-62032	44.8	55	32

№	Диаметр (мм)	Длина (мм)	Размер (мм)
000-62033	46.8	55	33
000-62036	50.8	57	36
000-62038	52.8	59	38
000-62041	56.8	65	41
000-62046	62.8	68	46
000-62050	68.8	72	50

Головки свечные

1/2"

002-400**

- Резиновый фиксатор



№	Диаметр (мм)	Длина (мм)	Размер (мм)
002-40016	21.8	64.8	16
002-40018	24.8	64.8	18
002-40021	27.8	64.8	21

Головки свечные

1/2"

002-420**

- Резиновый фиксатор



№	Диаметр (мм)	Длина (мм)	Размер (мм)
002-42014	21.8	64.8	14
002-42016	24.8	64.8	16
002-42021	27.8	64.8	21



Набор торцевых головок

000-2010H

- 10 предметов
- Тип упаковки: пластиковый держатель для стенда

1/4"

Вес: 0.19 кг

№	Размер (мм)	№	Размер (мм)	№	Размер (мм)
000-20004	4	000-20008	8	000-20012	12
000-20005	5	000-20009	9	000-20013	13
000-20006	6	000-20010	10		
000-20007	7	000-20011	11		



Набор торцевых головок

000-3010H

- 10 предметов
- Тип упаковки: пластиковый держатель для стенда

3/8"

Вес: 0.4 кг

№	Размер (мм)	№	Размер (мм)	№	Размер (мм)
000-30006	6	000-30012	12	000-30017	17
000-30007	7	000-30013	13	000-30019	19
000-30008	8	000-30014	14		
000-30010	10	000-30015	15		



Набор торцевых головок

000-4010H

- 10 предметов
- Тип упаковки: пластиковый держатель для стенда

1/2"

Вес: 0.74 кг

№	Размер (мм)	№	Размер (мм)	№	Размер (мм)
000-40010	10	000-40015	15	000-40022	22
000-40012	12	000-40017	17	000-40024	24
000-40013	13	000-40019	19		
000-40014	14	000-40021	21		





РУЧНОЙ ИНСТРУМЕНТ

НАБОРЫ ТОРЦЕВЫХ ГОЛОВОК

Набор торцевых глубоких головок

1/4"

001-2009Н

- 9 предметов
- Тип упаковки: пластиковый держатель

Вес: 0.33 кг



№	Размер (мм)
001-20005	5
001-20006	6
001-20007	7
001-20008	8
001-20009	9

№	Размер (мм)
001-20010	10
001-20011	11
001-20012	12
001-20013	13

Набор торцевых глубоких головок

3/8"

001-3009Н

- 9 предметов
- Тип упаковки: пластиковый держатель для стенда

Вес: 0.62 кг



№	Размер (мм)
001-30006	6
001-30007	7
001-30008	8
001-30010	10
001-30012	12

№	Размер (мм)
001-30013	13
001-30014	14
001-30017	17
001-30019	19

Набор торцевых глубоких головок

1/2"

001-4009Н

- 9 предметов
- Тип упаковки: пластиковый держатель для стенда

Вес: 1.3 кг



№	Размер (мм)
001-40010	10
001-40012	12
001-40013	13
001-40014	14
001-40017	17

№	Размер (мм)
001-40018	18
001-40019	19
001-40021	21
001-40022	22



Набор торцевых головок с трещоткой

0-2011H

- 11 предметов
- Тип упаковки: пластиковый держатель для стенда

1/4"

Вес: 0.34 кг

№	Размер (мм)	№	Размер (мм)	№	Размер (мм)
000-20004	4	000-20008	8	000-20012	12
000-20005	5	000-20009	9	000-20013	13
000-20006	6	000-20010	10	010-21405	125
000-20007	7	000-20011	11		
Трещотка флажковая с кнопкой, 45 зубцов				010-21405	125 мм



Набор торцевых головок с трещоткой

0-3011H

- 11 предметов
- Тип упаковки: пластиковый держатель для стенда

3/8"

Вес: 0.7 кг

№	Размер (мм)	№	Размер (мм)	№	Размер (мм)
000-30006	6	000-30012	12	000-30017	17
000-30007	7	000-30013	13	000-30019	19
000-30008	8	000-30014	14		
000-30010	10	000-30015	15		
Трещотка флажковая с кнопкой, 45 зубцов				010-31408	200



Набор торцевых головок с трещоткой

0-4015H

- 15 предметов
- Тип упаковки: пластиковый держатель для стенда

1/2"

Вес: 1.65 кг

№	Размер (мм)	№	Размер (мм)	№	Размер (мм)
000-40008	8	000-40014	14	000-40019	19
000-40010	10	000-40015	15	000-40021	21
000-40011	11	000-40016	16	000-40022	22
000-40012	12	000-40017	17	000-40024	24
000-40013	13	000-40018	18		
Трещотка флажковая с кнопкой, 45 зубцов				010-41410	250



ТРЕЩОТКИ ФЛАЖКОВЫЕ

1/4" 3/8" 1/2"



Кнопочный механизм фиксации и быстрого отсоединения головок и аксессуаров

Стальной флажковый переключатель реверса

Кованая хромованадиевая сталь высокой твердости обеспечивает повышенную стойкость к нагрузкам

- 45 зубцов
- Механизм фиксации
- Материал механизма: инструментальная сталь Cr-Mo (хром-молибден)
- Тип упаковки: пластиковый держатель для стенда

Эргономичная рукоятка обеспечивает надежный контакт с ладонью

Двухкомпонентный материал устойчив к воздействию бензина, масел и других растворителей

Отверстие в рукоятке позволяет разместить трещотку на стенде или на стенке верстака



№	Длина (мм)	Размер	Вес (кг)	Рем.комплект (№)
010-21405H	125	1/4"	0.14	010-214K
010-31408H	200	3/8"	0.29	010-314K
010-41410H	250	1/2"	0.59	010-414K



Трещотка флажковая

010-21615H | **НОВИНКА**

Идеально подходит для работы с механизмами небольших габаритов, к примеру, двигателями и узлами мотоциклов, скутеров и другой техники

- Угол срабатывания 5 градусов: для работ в труднодоступных местах, с ограниченным доступом к крепежу
- Кнопочный механизм: жесткая фиксация инструмента во время работы, быстрая и легкая смена инструмента
- Эргономичная рукоятка из двухкомпонентного материала: устойчива к воздействию ГСМ, кислотам и щелочам
- 72 зубца
- Длина: 125 мм
- Ремкомплект, №: 010-216K01
- Механизм фиксации
- Тип упаковки: пластиковый держатель для стенда

1/4"



Трещотки флажковые

Идеально подходит для работы с механизмами небольших габаритов, к примеру, двигателями и узлами мотоциклов, скутеров и другой техники

- Угол срабатывания 5 градусов: для работ в труднодоступных местах, с ограниченным доступом к крепежу
- Кнопочный механизм: жесткая фиксация инструмента во время работы, быстрая и легкая смена инструмента
- Эргономичная рукоятка из двухкомпонентного материала: устойчива к воздействию ГСМ, кислотам и щелочам
- 72 зубца
- Механизм фиксации
- Тип упаковки: пластиковый держатель для стенда

3/8"

1/2"

№	Длина (мм)	Размер	Вес (кг)	Рем.комплект (№)
010-31618H	200	3/8"	0.26	010-316K01
010-41611H	250	1/2"	0.61	010-416K01

Трещотки дисковые

Идеально подходит для работы с механизмами небольших габаритов, к примеру, двигателями и узлами мотоциклов, скутеров и другой техники.

- 45 зубцов
- Механизм фиксации
- Тип упаковки: пластиковый держатель для стенда

1/4"

3/8"

1/2"



№	Длина (мм)	Размер	Вес (кг)
010-25405H	125	1/4"	0.16
010-35408H	200	3/8"	0.61
010-45410H	250	1/2"	0.66



РУЧНОЙ ИНСТРУМЕНТ

ПРИНАДЛЕЖНОСТИ К ТОРЦЕВЫМ ГОЛОВКАМ



Вороток-отвертка торцевой 011-26150H

1/4"

- Для использования с торцевыми головками
- Сквозной стержень из хром-ванадиевого сплава позволяет присоединять вороток или трещотку в качестве дополнительного рычага и использовать вороток в качестве удлинителя
- Эргономичная рукоятка из двухкомпонентного полимерного масло-бензостойкого материала
- Тип упаковки: пластиковый держатель для стенда

Длина (мм)	Размер	Вес (кг)
150	1/4"	0.17



Переходник адаптер для бит 015-2006CR

1/4"

- Применяемые биты: 1/4" HEX (6.35 мм)

Длина (мм)	Размер	Вес (кг)
27	1/4"	0.02



Вороток 011-40600

1/2"

- Мощный срывной вороток для проблемного крепежа
- Шарнир позволяет работать под разными углами
- Изготовлен из хром-ванадиевой инструментальной стали

Длина (мм)	Размер	Вес (кг)	Рем.комплект (№)
600	1/2"	1.43	011-406K

КЛЮЧИ РАЗВОДНЫЕ

- Тип упаковки: пластиковый держатель для стенда

№	Длина (мм)	Макс. размер (мм)	Вес (кг)
020-10200H	200	29	0.34
020-10250H	250	33	0.49
020-10300H	300	38	0.72

Увеличенная
длина губок

Широкий
диапазон
раскрытия губок

Кованая
хромванадиевая сталь
высокой твердости

Индуктивная закалка
рабочих поверхностей

Измерительная шкала
в миллиметрах и дюймах

Эргономичная
двухкомпонентная ручка
уменьшает нагрузку
на ладонь



РУЧНОЙ ИНСТРУМЕНТ

ДИНАМОМЕТРИЧЕСКИЕ КЛЮЧИ



Переключатель CW/CCW
Трещоточный механизм
флажкового типа

**Стандартные посадочные
квадраты с шариковым
фиксатором**

1/4" 3/8" 1/2"

Идентификация

Лазерная маркировка
артикула и логотипа
производителя

Ключи динамометрические

Назначение: контроль усилия затяжки крепежа различных узлов, устройств и агрегатов, согласно установленным в техническом паспорте изделия параметрам

При достижении заранее установленного нужного усилия, срабатывает механизм ключа, издавая отчетливый щелчок

Высокоточный механизм с погрешностью не более 4%

№	Длина (мм)	Размер	Рабочий диапазон (Нм)	Вес (кг)	Рем. комплект (№)
012-20024C НОВИНКА	310	1/4"	2-24	0.75	012-20024K
012-30105C НОВИНКА	395	3/8"	7-105	1.1	012-30105K
012-40210C	495	1/2"	42-210	1.68	012-40210K
012-40350C НОВИНКА	660	1/2"	70-350	2.87	012-40350K



Информативная шкала усилий

Грубая шкала - на теле ключа: подведите кромку со шкалой на рукоятке к ближайшему значению.

Точная шкала - градация на кромке: установите точное значение предполагаемого усилия срабатывания поворотом рукоятки, суммируя значение грубой шкалы и точное на кромке



Металлическая рукоятка с двойной насечкой
Надежно лежит в руке



Фиксатор установленного усилия

Выполнен в виде винта в торце рукоятки. Для установки необходимого значения необходимо ослабить винт, установить нужную нагрузку срабатывания, затянуть винт - рукоятка зафиксирована



РУЧНОЙ ИНСТРУМЕНТ

СЛЕСАРНЫЕ КЛЮЧИ



Ключи комбинированные

021-100**H

- Тип упаковки: пластиковый держатель для станда



№	Длина (мм)	Размер (мм)	№	Длина (мм)	Размер (мм)	№	Длина (мм)	Размер (мм)
021-10006H	100	6	021-10015H	190	15	021-10024H	280	24
021-10007H	110	7	021-10016H	200	16	021-10025H	290	25
021-10008H	120	8	021-10017H	210	17	021-10026H	300	26
021-10009H	130	9	021-10018H	220	18	021-10027H	310	27
021-10010H	140	10	021-10019H	230	19	021-10028H	320	28
021-10011H	150	11	021-10020H	240	20	021-10029H	330	29
021-10012H	160	12	021-10021H	250	21	021-10030H	340	30
021-10013H	170	13	021-10022H	260	22	021-10032H	360	32
021-10014H	180	14	021-10023H	270	23			



Ключи накидные

023-1****

№	Длина (мм)	Размер (мм)
023-10607	170	6x7
023-10809	190	8x9
023-10810	197	8x10
023-11011	204	10x11
023-11113	212	11x13

№	Длина (мм)	Размер (мм)
023-11213	212	12x13
023-11415	227	14x15
023-11617	257	16x17
023-11719	274	17x19
023-11819	274	18x19

№	Длина (мм)	Размер (мм)
023-11922	287	19x22
023-12122	318	21x22
023-12427	330	24x27
023-13032	372	30x32





РУЧНОЙ ИНСТРУМЕНТ

НАБОРЫ КЛЮЧЕЙ



Наборы комбинированных ключей

- Тип упаковки: чехол из теторона с люверсами для стенда

№	Размер (мм)	Кол-во предметов	Вес (кг)
0211-06P	10, 12, 13, 14, 17, 19	6	0.67
0211-12P	8, 10, 11, 12, 13, 14, 15, 16, 17, 18, 19, 22	12	1.38



Наборы комбинированных ключей

0211-14P

- Тип упаковки: чехол из теторона с люверсами для стенда

Размер (мм)	Кол-во предметов	Вес (кг)
8 9 10, 11, 12, 13, 14, 15, 16, 17, 18, 19, 22, 24	14	1.78



Наборы комбинированных ключей

0211-17P

- Тип упаковки: чехол из теторона с люверсами для стенда

Размер (мм)	Кол-во предметов	Вес (кг)
6 7 8 9 10, 11, 12, 13, 14, 15, 16, 17, 18, 19, 20, 21, 22	17	1.9



Наборы комбинированных ключей

0211-26P

- Тип упаковки: чехол из теторона с люверсами для стенда

Размер (мм)	Кол-во предметов	Вес
6, 7, 8, 9, 10, 11, 12, 13, 14, 15, 16, 17, 18, 19, 20, 21, 22, 23, 24, 25, 26, 27, 28, 29, 30, 32	26	5.8



Наборы комбинированных ключей

- Тип упаковки: пластиковый держатель для стенда

№	Размер (мм)	Кол-во предметов	вес
0211-08H	8, 10, 12, 13, 14, 17, 19, 22	8	0.92
0211-12H	8, 9, 10, 11, 12, 13, 14, 15, 17, 18, 19, 22	12	1.27



Набор комбинированных трещоточных ключей

0213-05T

- Тип упаковки: пластиковый держатель для стенда

Размер (мм)	Кол-во предметов	Вес (кг)
8, 10, 12, 13, 14	5	0.51



Набор комбинированных трещоточных ключей

0213-07T

- Тип упаковки: пластиковый держатель для стенда

Размер (мм)	Кол-во предметов	Вес (кг)
8, 10, 12, 13, 14, 17, 19	7	1.0



Набор комбинированных трещоточных ключей

0213-07H

- Тип упаковки: пластиковый держатель для стенда

Размер (мм)	Кол-во предметов	Вес (кг)
8, 10, 12, 13, 14, 17, 19	7	1.06





РУЧНОЙ ИНСТРУМЕНТ

НАБОРЫ КЛЮЧЕЙ



Набор комбинированных трещоточных укороченных ключей 0215-07H

- Тип упаковки: пластиковый держатель для стенда

Размер (мм)	Кол-во предметов	Вес (кг)
8, 10, 12, 13, 14, 17, 19	7	0.35



Набор накидных ключей 0231-08H

- Тип упаковки: пластиковый держатель

Размер (мм)	Кол-во предметов	Вес (кг)
6x7, 8x9, 10x11, 12x13, 14x15, 16x17, 18x19, 20x22	8	1.43



Набор накидных ключей 0231-10P

- Тип упаковки: чехол из теторона с люверсами для стенда

Размер (мм)	Кол-во предметов	Вес (кг)
6x7, 8x9, 10x11, 12x13, 14x15, 16x17, 18x19, 21x22, 24x27, 30x32	10	4.96



Набор разрезных ключей 0261-15C

3/8"

1/2"

- Тип упаковки: пластиковый кейс

Размер (мм)	Кол-во предметов	Вес (кг)
8, 9, 10, 11, 12, 13, 14, 15, 16, 17, 18, 19, 21, 22, 24	15	1.58

БОКОРЕЗЫ УСИЛЕННЫЕ

031-10200H

Усиленные бокорезы МАСТАК обеспечивают более высокую силу резания с уменьшенным до 60 % прикладываемым усилием кисти руки

- Предназначены для максимальных нагрузок
- Индуктивная закалка режущей кромки
- Тип упаковки: пластиковый держатель для стенда

L	L3	W3	T1	Резка стали (Ø мм)	Вес (кг)
200	23	28.6	10.4	2.0	0.27

Эксцентрическое расположение шарнира обеспечивает эффективное превращение прикладываемого усилия кисти руки к точке резания с максимальным соотношением 30:1 ($L1/L2$)

L2

L1

■ Специальная диагональная заточка

■ Индукционная закалка режущей кромки

■ Оксидированное защитное покрытие

■ Высокоточное шарнирное соединение

031-10200



CR-V

■ Кованная инструментальная сталь

■ Двухкомпонентный материал: термопластичная резина, пластик марки PP

■ Высокая эргономика

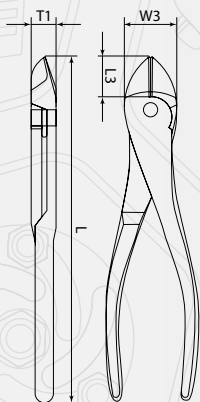



РУЧНОЙ ИНСТРУМЕНТ

ШАРНИРНО-ГУБЦЕВЫЙ ИНСТРУМЕНТ



Плоскогубцы удлиненные тонкие прямые

030-10**

- Предназначены для работы в ограниченном пространстве
- Индуктивная закалка режущей кромки
- Тип упаковки: пластиковый держатель для стенда

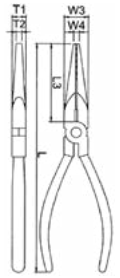

№	L	L3	W3	W4	T1	T2	Резка стали (Ø мм)	Вес (кг)
030-10160H	160	53.5	16.2	3.2	8.6	2.5	1.6	0.20
030-10200H	200	76	17.2	5.0	9.2	4.0	1.6	0.28



Плоскогубцы удлиненные тонкие загнутые

030-11*

- Предназначены для работы в ограниченном пространстве
- Индуктивная закалка режущей кромки
- Тип упаковки: пластиковый держатель для стенда

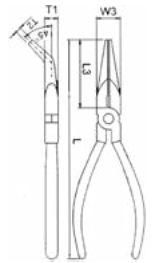

№	L	L3	W3	T1	T2	Резка стали (Ø мм)	Вес (кг)
030-11160H	160	53.5	16.2	8.6	2.5	1.6	0.21
030-11200H	200	76	17.2	9.2	4.0	1.6	0.26



Плоскогубцы комбинированные

030-00180

- Тип упаковки: пластиковый держатель для стенда

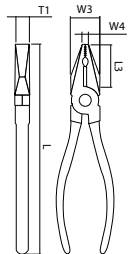

№	L	L3	W3	W4	T1	Резка стали (Ø мм)	Вес (кг)
030-00160H	160	35.5	25.6	4.2	9.2	1.6	0.28
030-00180H	180	39	26.4	4.6	10.6	1.6	0.33
030-00200H	200	41.5	28.6	6.6	11.2	1.6	0.46



Бокорезы стандартные

031-00160H

- Повышенная точность реза
- Индуктивная закалка режущей кромки
- Тип упаковки: пластиковый держатель для стенда

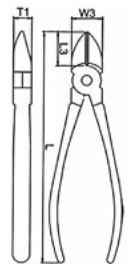

L	L3	W3	T1	Резка стали (Ø мм)	Вес (кг)
160	23	21	11.7	1.6	0.27



Бокорезы усиленные

031-10180H

- Предназначены для высоких нагрузок
- Индуктивная закалка режущей кромки
- Тип упаковки: пластиковый держатель для стенда

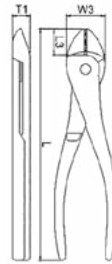

L	L3	W3	T1	Резка стали (Ø мм)	Вес (кг)
180	20	27.6	12	1.8	0.3

Клещи переставные

034-00250H

- Ступенчатая регулировка позволяет подогнать размер зева захвата непосредственно на детали, обеспечивая наиболее удобное положение руки в процессе работы
- Термически обработанные зубцы обеспечивают надежную фиксацию детали
- Тип упаковки: пластиковый держатель для стенда



L	L3	G	T1	Количество положений	Вес (кг)
250	34	38.5	10.4	7	0.44

Клещи переставные

034-01250** | **НОВИНКА**

- Кованая инструментальная сталь
- Индукционная закалка
- Губки с профилированной насечкой
- Кнопочный механизм фиксации
- Эргономичные рукоятки
- Тип упаковки: пластиковый держатель для стенда



№	L	L3	G	T1	Рукоятки	Вес (кг)
034-01250DH	250	34	46	10.4	Обливные двухкомпонентные	0.45
034-01250GH	250	34	46	10.4	Термопластичная резина	0.48

Клещи переставные

034-10***H

- Шарнир с проточкой
- Ступенчатая регулировка позволяет подогнать размер зева захвата непосредственно на детали, обеспечивая наиболее удобное положение руки в процессе работы
- Тип упаковки: пластиковый держатель для стенда

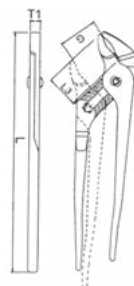

№	L	L3	G	T1	Количество положений	Вес (кг)
034-10300H	300	37.5	50	11.2	7	0.67
034-10400H	400	56.5	105	14.2	9	1.29



РУЧНОЙ ИНСТРУМЕНТ

ШАРНИрно-ГУБЦЕВЫЙ ИНСТРУМЕНТ



Плоскогубцы комбинированные диэлектрические

030-00180ЕН

- Для работы под напряжением до 1000 В
- Индуктивная закалка режущей кромки
- Тип упаковки: пластиковый держатель для стенда

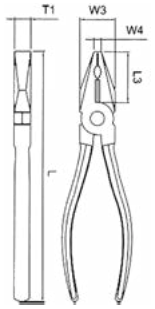

L	L3	W3	W4	T1	Резка стали (Ø мм)	Вес (кг)
180	39	26.4	4.6	10.6	1.6	0.32



Плоскогубцы удлиненные тонкие прямые диэлектрические

030-10200ЕН

- Для работы под напряжением до 1000 В
- Индуктивная закалка режущей кромки
- Тип упаковки: пластиковый держатель для стенда

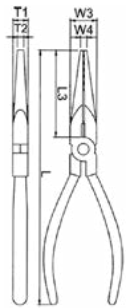

L	L3	W3	W4	T1	T2	Резка стали (Ø мм)	Вес (кг)
200	76	17.2	5.0	9.2	4.0	1.6	0.26



Бокорезы диэлектрические

031-10180ЕН

- Для работы под напряжением до 1000 В
- Индуктивная закалка режущей кромки
- Тип упаковки: пластиковый держатель для стенда

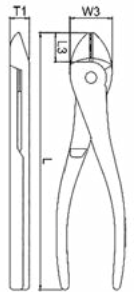

L	L3	W3	T1	Резка стали (Ø мм)	Вес (кг)
180	20	27.6	12	1.8	0.32



Клещи переставные диэлектрические

034-00250ЕН

- Ступенчатая регулировка позволяет подогнать размер зева захвата непосредственно на детали, обеспечивая наиболее удобное положение руки в процессе работы.
- Термически обработанные зубцы обеспечивают надежную фиксацию детали
- Тип упаковки: пластиковый держатель для стенда

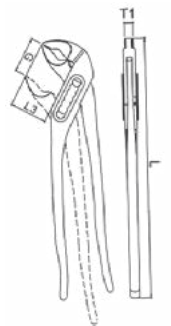

L	L3	G	T1	Резка стали (Ø мм)	Вес (кг)
250	34	38.5	10.4	7	0.43



Съемник стопорных колец

033-00180H

- Прямые губки, сжатие
- Точно обработанные наконечники подвергнуты индуктивной закалке
- Мягкое двухслойное покрытие ручек
- Тип упаковки: пластиковый держатель для стенда

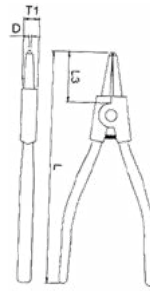

L	L3	T1	D0	Диаметр кольца (мм)	Вес (кг)
180	48	9	1.8	19-60	0.20

Съемник стопорных колец

033-10180H

- Прямые губки, разжатие
- Возвратная пружина
- Точно обработанные наконечники подвергнуты индуктивной закалке
- Мягкое двухслойное покрытие ручек
- Тип упаковки: пластиковый держатель для стенда

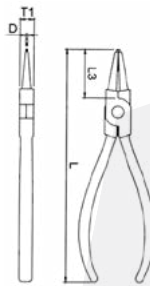

L	L3	T1	D0	Диаметр кольца (мм)	Вес (кг)
180	48	9	1.8	19-60	0.20

Съемник стопорных колец

033-20170H

- Загнутые губки, сжатие
- Точно обработанные наконечники подвергнуты индуктивной закалке
- Мягкое двухслойное покрытие ручек
- Тип упаковки: пластиковый держатель для стенда

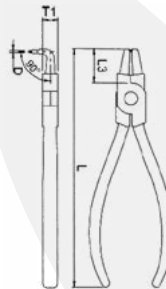

L	L3	T1	D0	Диаметр кольца (мм)	Вес (кг)
170	38	9	1.8	19-60	0.20

Съемник стопорных колец

033-30170H

- Загнутые губки, разжатие
- Возвратная пружина
- Точно обработанные наконечники подвергнуты индуктивной закалке
- Мягкое двухслойное покрытие ручек
- Тип упаковки: пластиковый держатель для стенда

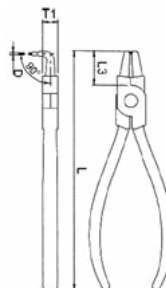

L	L3	T1	D0	Диаметр кольца (мм)	Вес (кг)
170	38	9	1.8	19-60	0.21



РУЧНОЙ ИНСТРУМЕНТ

ШАРНИРНО-ГУБЦЕВЫЙ ИНСТРУМЕНТ



Зажим с фиксатором

036-00***Н

- Фигурные губки
- Кованая хром-ванадиевая сталь высокой твердости
- Рабочие поверхности подвергнуты индуктивной закалке
- Эргономичная утолщенная двухкомпонентная ручка уменьшает нагрузку на ладонь
- Тип упаковки: пластиковый держатель для стенда

№	Размер (мм)	Вес (кг)
036-00175Н	175	0.39
036-00250Н	250	0.59



Зажим с фиксатором

036-10***Н

- Прямые губки
- Кованая хром-ванадиевая сталь высокой твердости
- Рабочие поверхности подвергнуты индуктивной закалке
- Эргономичная утолщенная двухкомпонентная ручка уменьшает нагрузку на ладонь
- Тип упаковки: пластиковый держатель для стенда

№	Размер (мм)	Вес (кг)
036-10175Н	175	0.46
036-10250Н	250	0.59



Зажим с фиксатором

036-30225Н

- Длинные губки
- Кованая хром-ванадиевая сталь высокой твердости
- Рабочие поверхности подвергнуты индуктивной закалке
- Эргономичная утолщенная двухкомпонентная ручка уменьшает нагрузку на ладонь
- Тип упаковки: пластиковый держатель для стенда

Размер (мм)	Вес (кг)
225	0.44



Набор шарнирно губцевого инструмента

03-3НВ

- Тип упаковки: блистер

Вес: 0.71 кг

Наименование	№	Размер (мм)
Бокорезы стандартные	031-00160	160
Плоскогубцы комбинированные	030-00160	160
Плоскогубцы удлиненные тонкие прямые	030-10160	160



3 предмета

Набор шарнирно губцевого инструмента

03-4Z

- Тип упаковки: футляр из теторона на молнии

Вес: 1.61 кг

Наименование	№	Размер (мм)
Бокорезы стандартные	031-00160	160
Плоскогубцы удлиненные тонкие прямые	030-10200	200
Плоскогубцы комбинированные	030-00200	200
Клещи переставные с двухсторонним шарниром	034-00250	250



4 предмета

Набор съемников стопорных колец

033-4Z

- Тип упаковки: футляр из теторона на молнии

Вес: 0.97 кг

Наименование	№	Размер (мм)
Съемник стопорных колец, загнутые губки, разжатие	033-30170	170
Съемник стопорных колец, прямые губки, разжатие	033-10180	180
Съемник стопорных колец, прямые губки, сжатие	033-00180	180
Съемник стопорных колец, загнутые губки, сжатие	033-20170	170



4 предмета

Отвертки шлицевые Slotted

- Тип упаковки: пластиковый держатель для стенда



№	Размер (мм)	Вес (кг)	№	Размер (мм)	Вес (кг)
040-30075H	3.0x75	0.03	040-65038H	6.5x38	0.06
040-40100H	4.0x100	0.04	040-65100H	6.5x100	0.10
040-55075H	5.5x75	0.08	040-65101H	6.5x100	0.11
040-55100H	5.5x100	0.07	040-65150H	6.5x150	0.12
040-55150H	5.5x150	0.09	040-80150H	8.0x150	0.13

Высокоточная обработка намагниченного, фосфатированного наконечника обеспечивает идеальный контакт с крепежом

Хромированное покрытие стержня обеспечивает надежную защиту от коррозии

Стержень из хром-ванадиевой стали класса EXTRA

Эргономичная двухкомпонентная ручка удобна в работе и надежно лежит в руке

Функциональное отверстие для подвеса и работы с дополнительным рычагом

Отвертки крестовые Phillips

- Тип упаковки: пластиковый держатель для стенда



№	Размер (мм)	Вес (кг)	№	Размер (мм)	Вес (кг)
041-00075H	0x75	0.04	041-02100H	2x100	0.1
041-01075H	1x75	0.09	041-02101H	2x100	0.11
041-01100H	1x100	0.07	041-02150H	2x150	0.12
041-01150H	1x150	0.09	041-03150H	3x150	0.13
041-02038H	2x38	0.06	041-03201H	3x200	0.17



Отвертки шлицевые Slotted усиленные



- Силовые со сквозным 6-гранным стержнем
- Тип упаковки: пластиковый держатель для стенда

№	Размер (мм)	Вес (кг)
040-55752H	5.5x75	0.08
040-65102H	6.5x100	0.14
040-80152H	8.0x150	0.21

№	Размер (мм)	Вес (кг)
040-80201H	8.0x200	0.20
040-10202H	10x200	0.27



Отвертки крестовые Phillips усиленные



- Силовые со сквозным 6-гранным стержнем
- Тип упаковки: пластиковый держатель для стенда

№	Размер (мм)	Вес (кг)
041-01752H	1x75	0.09
041-02102H	2x100	0.14

№	Размер (мм)	Вес (кг)
041-03152H	3x150	0.20



Отвертки крестовые Pozidriv



- Тип упаковки: пластиковый держатель для стенда.

№	Размер (мм)	Вес (кг)
042-01100H	1x100	0.07

№	Размер (мм)	Вес (кг)
042-02100H	2x100	0.10



Отвертки диэлектрические



- Тип упаковки: пластиковый держатель для стенда

№	Размер (мм)	Вес (кг)
040-40100EH	4.0x100	0.06
040-65150EH	6.5x150	0.11

№	Размер (мм)	Вес (кг)
041-01080EH	PH 2x80	0.06
041-02100EH	PH 2x100	0.09



Держатель отверток для стенда

550-00006H

- Поставляется на пластиковом держателе





РУЧНОЙ ИНСТРУМЕНТ

ОТВЕРТКИ

Отвертка со сменной вставкой (битой), 2 в 1

049-2В

- Высокоточная обработка намагниченных наконечников для идеального контакта с крепежом
- Держатель вставок оснащен шариковым фиксатором
- Эргономичная двухкомпонентная ручка выполнена из полипропилена и маслостойкой резины TVP
- Тип упаковки: блистер

Вес: 0.08 кг

Комплектация	
Двухсторонняя вставка (бит) шлиц/крест, 1/4" (6.35 мм) x 50 мм	6 мм/PH2
Рукоятка-держатель	83 мм

Отвертка со сменной вставкой (битой), 2 в 1

049-2LB

- Высокоточная обработка намагниченных наконечников для идеального контакта с крепежом
- Держатель вставок оснащен шариковым фиксатором
- Эргономичная двухкомпонентная ручка выполнена из полипропилена и маслостойкой резины TVP
- Тип упаковки: блистер

Вес: 0.14 кг

Комплектация	
Двухсторонняя вставка (бит) шлиц/крест, 1/4" (6.35 мм) x 145 мм	6 мм/PH2
Рукоятка-держатель	130 мм

Вставка (бита) для отверток

057-50260L

- Формат вставки (биты): 1/4" (6.35 мм) x 145 мм
- Размер: Slotted 6 мм/Phillips PH2

Вес: 0.03 кг

Отвертка со сменными вставками (битами), 6 в 1

049-6В

- Высокоточная обработка намагниченных наконечников для идеального контакта с крепежом
- Жало отвертки может использоваться как торцевой ключ для хомутов
- Держатель вставок оснащен шариковым фиксатором
- Эргономичная двухкомпонентная ручка выполнена из полипропилена и маслостойкой резины TVP
- Тип упаковки: блистер

Вес: 0.31 кг

Комплектация	
Двухсторонние вставки (биты) шлиц/крест	5 мм/PH1, 6 мм/PH2
Торцевой ключ 6-гранный	1/4" (6.35 мм), 5/16" (8 мм)
Рукоятка-держатель	120 мм



Отвертка со сменными вставками (битами), 13 в 1

049-13В

- Высокоточная обработка намагниченных наконечников для идеального контакта с крепежом
- Держатель вставок оснащен шариковым фиксатором
- Гибкое телескопическое жало позволяет использовать отвертку в труднодоступных зонах
- Жало отвертки может использоваться как торцевой ключ
- В ручку отвертки встроен надежный трещоточный механизм с реверсом и фиксацией, выполненный из металла
- Эргономичная двухкомпонентная ручка выполнена из полипропилена и маслостойкой резины TVP
- Тип упаковки: блистер

Вес: 0.35 кг

Комплектация	
● Вставки (биты) шлицевые Slotted, 1/4" (6.35 мм)	5, 6, 7 мм
⊕ Вставки (биты) крестовые Phillips, 1/4" (6.35 мм)	PH1, PH2, PH3
⊗ Вставки (биты) TORX, 1/4" (6.35 мм)	T10, T15, T20, T25, T30, T40
Гибкое телескопическое жало	110 мм
Рукоятка-держатель с трещоткой	245 мм



Отвертка со сменными вставками (битами), 19 в 1

049-19В

- Высокоточная обработка намагниченных наконечников для идеального контакта с крепежом
- Жало отвертки может использоваться как торцевой ключ
- В ручку отвертки встроен надежный трещоточный механизм с реверсом и фиксацией, выполненный из металла
- Эргономичная двухкомпонентная ручка выполнена из полипропилена и маслостойкой резины TVP
- Тип упаковки: блистер

Вес: 0.37 кг

Комплектация	
Двухсторонние вставки (биты), 1/4" x 75 мм	шлиц 5 мм/крест PH1
	шлиц 6 мм/крест PH2
	крест PZ1/крест PZ2
	TORX T15/TORX T20
	TORX T25/TORX T30
	HEX 2.5 мм/HEX 3 мм
	HEX 4 мм/HEX 5 мм
Двухсторонняя вставка (бит), 5/16" x 75 мм	шлиц 8 мм/крест PH3
Торцевой ключ 6-гранный	1/4" (6.35 мм), 5/16" (8 мм)
Рукоятка-держатель с трещоткой	157 мм



ОТВЕРТКИ СО СМЕННЫМИ ВСТАВКАМИ

Эргономичная форма:
рукоятка удобно
и надежно лежит в руке

Хранение
вставок
в рукоятке





Отвертка со сменными вставками (битами), 7 в 1

049-7LB | **НОВИНКА**

- Трещоточный механизм с реверсом и фиксацией (встроен в рукоятку)
- Магнитный фиксатор вставок
- Высокоточная обработка намагниченных наконечников для идеального контакта с крепежом
- Эргономичная двухкомпонентная ручка из полипропилена и маслостойкой резины
- Хранение вставок в рукоятке рукоятки: 156 мм

Вес: 0.40 кг

Комплектация	
⊖ Вставки (биты) шлицевые Slotted, 1/4" (6.35 мм) x 90 мм	5, 6 мм
⊕ Вставки (биты) крестовые Phillips, 1/4" (6.35 мм) x 90 мм	PH1, PH2
⊗ Вставки (биты) TORX, 1/4" (6.35 мм) x 90 мм	T15, T20
Рукоятка-держатель с трещоткой	156 мм



Отвертка со сменными вставками, 7 в 1

049-7B | **НОВИНКА**

- Трещоточный механизм с реверсом и фиксацией (встроен в рукоятку)
- Магнитный фиксатор вставок
- Высокоточная обработка намагниченных наконечников для идеального контакта с крепежом
- Эргономичная двухкомпонентная ручка из полипропилена и маслостойкой резины
- Хранение вставок в рукоятке

Вес: 0.24 кг

Комплектация	
⊖ Вставки (биты) шлицевые Slotted, 1/4" (6.35 мм) x 38 мм	5, 6 мм
⊕ Вставки (биты) крестовые Phillips, 1/4" (6.35 мм) x 38 мм	PH1, PH2
⊗ Вставки (биты) TORX, 1/4" (6.35 мм) x 38 мм	T15, T20
Рукоятка-держатель с трещоткой	88 мм





РУЧНОЙ ИНСТРУМЕНТ

НАБОРЫ ОТВЕРТОК



4 предмета

Набор отверток

04-4NB

- Тип упаковки: блистер

Вес: 0.25 кг

● Шлицевые Slotted	
№	Размер
040-55075	5.5x75 мм
040-65100	6.5x100 мм

⊕ Крестовые Phillips	
№	Размер
041-01075	PH1x75
041-02100	PH2x100



4 предмета

Набор отверток

04-4RB

- Держатель отверток для стенда
- Тип упаковки: блистер

Вес: 0.35 кг

● Шлицевые Slotted	
№	Размер
040-55075	5.5x75 мм
040-65100	6.5x100 мм

⊕ Крестовые Phillips	
№	Размер
041-01075	PH1x75
041-02100	PH2x100



6 предметов

Набор отверток

04-6RB

- Держатель отверток для стенда
- Тип упаковки: блистер

Вес: 0.58 кг

● Шлицевые Slotted	
№	Размер
040-40075	4.0x75 мм
040-55075	5.5x75 мм
040-65100	6.5x100 мм

⊕ Крестовые Phillips	
№	Размер
041-00075	PH0x75
041-01075	PH1x75
041-02100	PH2x100



6 предметов

Набор усиленных отверток

04-6GRB

- Шестигранный стержень
- Держатель отверток для стенда
- Тип упаковки: блистер

Вес: 1.08 кг

● Шлицевые Slotted	
№	Размер
040-55752	5.5x75 мм
040-65102	6.5x100 мм
040-80152	8x150 мм

⊕ Крестовые Phillips	
№	Размер
041-01752	PH1x75
041-02102	PH2x100
041-02152	PH3x150



Набор отверток

04-8RB

- Держатель отверток для станда
- Тип упаковки: блистер

Вес: 1.17 кг

Шлицевые Slotted	
№	Размер
040-55075	5.5x75 мм
040-65038	6.5x38 мм
040-65100	6.5x100 мм
040-80150	8.0x150 мм

Крестовые Phillips	
№	Размер
041-01075	PH1x75
041-02038	PH2x38
041-02100	PH2x100
041-03150	PH3x150



8 предметов

Набор отверток

04-12Z

- Тип упаковки: футляр из теторона на молнии

Вес: 1.17 кг

Шлицевые Slotted	
№	Размер
040-30075	3.0x75 мм
040-40100	4.0x100 мм
040-55075	5.5x75 мм
040-65038	6.5x38 мм
040-65100	6.5x100 мм
040-80150	8.0x150 мм

Крестовые Phillips	
№	Размер
041-00075	PH0x75
041-01075	PH1x75
041-02038	PH2x38
041-02100	PH2x100
041-02150	PH2x150
041-03150	PH3x150



12 предметов

Набор отверток

04-20C

- Тип упаковки: пластиковый кейс

Вес: 1.75 кг

Шлицевые Slotted	
№	Размер
040-30075	3.0x75 мм
040-40100	4.0x100 мм
040-55075	5.5x75 мм
040-65038	6.5x38 мм
040-65100	6.5x100 мм
040-80150	8.0x150 мм
040-80152	8.0x150 мм

Крестовые Phillips	
№	Размер
041-00060	PH0x60
041-00075	PH0x75
041-01075	PH1x75
041-02038	PH2x38
041-02100	PH2x100
041-02150	PH2x150
041-03150	PH3x150

TORX	
№	Размер
043-10100	T10x100
043-15100	T15x100
043-20100	T20x100
043-25100	T25x100
043-27100	T27x100
043-30100	T30x100



20 предметов

НАБОРЫ ВСТАВОК (БИТ) «ПРОФИ»

Наборы вставок (бит) «ПРОФИ» | **НОВИНКА**

- Незаменимый помощник при сборке мебели, обслуживании автомобиля, ремонте бытовой техники, детских игрушек и предметов интерьера

- Материалы:

- биты - инструментальная сталь 5XB2C (S2), никель
- держатель/трещотка - инструментальная сталь Cr-V
- футляр - пластик PC+PP+ABS

Цветовая маркировка по типам профиля ускоряет подбор необходимой биты во время работы

Футляр-трансформер позволяет удобно установить набор на любой поверхности под разными углами

Поворотная клипса с фиксатором позволяет удобно закрепить набор на пояском ремне или подвесить на рабочем месте, к примеру, на стенде или верстаке

Держатель бит «лягушка» обеспечивает быструю замену инструмента без дополнительных усилий по запатентованной технологии.

Присутствует в наборах: 058-10019C, 058-10028C, 058-11028C, 058-10032C, 058-10033C



Трещоточный ключ с двойным приводом расширяет возможности использования бит по запатентованной технологии. Присутствует в наборах: 058-10020C, 058-10033C





Набор вставок (бит)

058-10019C | **НОВИНКА**

- Тип упаковки: пластиковый футляр, 120x86x32 мм

Вес: 0.33 кг

Наименование	Длина	Размер
Держатель вставок (бит) с фиксатором	66 мм	
⊕ Крестовые Phillips		PH1, PH2
⊕ Крестовые Pozidriv		PZ1, PZ2
⊖ Шлицевые Slotted	25мм	4, 6 мм
⊖ 6-гранные HEX		4, 5 мм
⊗ TORX		T20, T25
⊗ TORX с отверстием		T20H, T25H
⊕ Крестовые Phillips		PH1, PH2
⊖ Шлицевые Slotted	65 мм	4, 5 мм
⊖ 6-гранные HEX		4, 5 мм
⊗ TORX		T20, T25



19 предметов

Набор вставок (бит)

058-10020C | **НОВИНКА**

- Тип упаковки: пластиковый футляр, 120x86x32 мм

Вес: 0.34 кг

Наименование	Длина	Размер
Ключ трещоточный 72 зубца для вставок (бит)	90 мм	
Адаптер для головок 1/4" (6.35 мм)	25 мм	
Головки торцевые 1/4" (6.35 мм)	25 мм	6, 7, 8, 10, 12, 13 мм
⊕ Крестовые Phillips		PH1, PH2
⊕ Крестовые Pozidriv		PZ1, PZ2
⊖ Шлицевые Slotted	25мм	4, 6 мм
⊖ 6-гранные HEX		4, 5 мм
⊗ TORX		T20, T25
⊗ TORX с отверстием		T20H, T25H



20 предметов

Набор вставок (бит)

058-10028C | **НОВИНКА**

- Тип упаковки: пластиковый футляр, 120x86x32 мм

Вес: 0.43 кг

Наименование	Длина	Размер
Держатель вставок (бит) с фиксатором	66 мм	
Адаптер для головок 1/4" (6.35 мм)	25 мм	
Головки торцевые 1/4" (6.35 мм)	25 мм	6, 7, 8, 10, 12, 13 мм
⊕ Крестовые Phillips		PH1, PH2
⊕ Крестовые Pozidriv		PZ1, PZ2
⊖ Шлицевые Slotted	25мм	4, 6 мм
⊖ 6-гранные HEX		4, 5 мм
⊗ TORX		T10, T15, T20, T25, T27, T30;
⊗ TORX с отверстием		T10H, T15H, T20H, T25H, T27H, T30H.



28 предметов



РУЧНОЙ ИНСТРУМЕНТ

НАБОРЫ 6-ГРАННИКОВ И TORX



28 предметов

Набор вставок (бит)

058-11028C | **НОВИНКА**

- Тип упаковки: пластиковый футляр, 120x86x32 мм

Вес: 0.36 кг

Наименование	Длина	Размер
Держатель вставок (бит) с фиксатором	66 мм	
Адаптер для головок 1/4" (6.35 мм)	25 мм	
Биты 1/4" (6.35 мм)	✚ Крестовые Phillips	PH1, PH2, PH3
	✚ Крестовые Pozidriv	PZ1, PZ2, PZ3
	⦿ Шлицевые Slotted	4.6 мм
	⦿ 6-гранные HEX	4.5 мм
	⦿ TORX	T10, T15, T20, T25, T27, T30, T40
⦿ TORX с отверстием	T10H, T15H, T20H, T25H, T27H, T30H, T40H	



32 предмета

Набор вставок (бит)

058-10032C | **НОВИНКА**

- Тип упаковки: пластиковый футляр, 120x86x32 мм

Вес: 0.35 кг

Наименование	Длина	Размер
Держатель вставок (бит) с фиксатором	66 мм	
Адаптер для головок 1/4" (6.35 мм)	25 мм	
Биты 1/4" (6.35 мм)	✚ Крестовые Phillips	PH1, PH2 (2 шт), PH3
	✚ Крестовые Pozidriv	PZ1, PZ2 (2 шт), PZ3
	⦿ Шлицевые Slotted	3, 4, 5, 6 мм
	⦿ 6-гранные HEX	3, 4, 5, 6 мм
	⦿ TORX	T10, T15, T20, T25, T27, T30, T40
⦿ TORX с отверстием	T10H, T15H, T20H, T25H, T27H, T30H, T40H	



33 предмета

Набор вставок (бит)

058-10033C | **НОВИНКА**

- Тип упаковки: пластиковый футляр, 120x86x32 мм

Вес: 0.35 кг

Наименование	Длина	Размер
Ключ трещоточный 72 зубца для вставок (бит)	90 мм	
Держатель вставок (бит) с фиксатором	66 мм	
Адаптер для головок 1/4" (6.35 мм)	25 мм	
Биты 1/4" (6.35 мм)	✚ Крестовые Phillips	PH1, PH2 (2 шт), PH3
	✚ Крестовые Pozidriv	PZ1, PZ2 (2 шт), PZ3
	⦿ Шлицевые Slotted	3, 4, 5, 6 мм
	⦿ 6-гранные HEX	3, 4, 5, 6 мм
	⦿ TORX	T10, T15, T20, T25, T27, T30, T40
⦿ TORX с отверстием	T10H, T15H, T20H, T25H, T27H, T30H, T40H	



Набор вставок (бит)

058-00031C | **НОВИНКА**

- 5 профильных формата крепежа
- Специальная, особо прочная инструментальная сталь 5XB2C (S2)
- Тип упаковки: бокс, 152x70x32 мм

Вес: 0.28 кг

Наименование	Длина	Размер
Держатель вставок (бит) с фиксатором	70 мм	
⊕ Крестовые Phillips		PH0, PH1, PH2, PH3, PH4
⊗ Крестовые Pozidriv		PZ0, PZ1, PZ2, PZ3, PZ4
Биты 1/4" (6.35 мм)	25 мм	⊕ TORX с отверстием ● Шлицевые Slotted ○ 6-гранные HEX
		T10, T15, T20, T25, T27, T30 3, 4, 4.5, 5, 5.5, 6, 7 мм 1.5, 2, 2.5, 3, 4, 5, 6 мм

31 предмет

Держатель вставок (бит)

015-11001 | **НОВИНКА**

- Применение: для патронов дрелей и шуруповертов.
- Назначение: быстрая смена вставок (бит) формата 1/4" (6.35 мм)
- Магнитный + шариковый фиксатор
- Функция быстрой смены вставок (бит)
- Габариты: 66x10x10 мм

Вес: 0.03 кг



Набор шестигранников

0611-8НВ

- Тип: L-образные удлиненные с шаровым окончанием
- Уникальная запатентованная держатель-рукоятка расширяет возможности использования
- Размеры: 2, 2.5, 3, 4, 5, 6, 8, 10 мм
- Тип упаковки: блистер

Вес: 0.37 кг



8 предметов

Набор TORX

0631-8НВ

- Тип: L-образные удлиненные
- Уникальная запатентованная держатель-рукоятка расширяет возможности использования
- Размеры: T10, T15, T20, T25, T30, T40, T45, T50
- Тип упаковки: блистер

Вес: 0.35 кг



8 предметов

Набор TORX с отверстием

0641-8НВ

- Тип: L-образные удлиненные
- Уникальная запатентованная держатель-рукоятка расширяет возможности использования
- Размеры: T10, T15, T20, T25, T30, T40, T45, T50
- Тип упаковки: блистер

Вес: 0.36 кг



8 предметов

Молотки слесарные

091-01**

- Защитное нейлоновое кольцо
- Ручка из канадского орешника (Геккория)

№	Вес ударной части (г)	Общий вес (г)
091-01300	300	430
091-01500	500	614
091-01800	800	1030
091-011000	1000	1250



Форма ударной части: немецкий тип

Материал ударной части: легированная сталь

Защитное кольцо из резинопластика: предохраняет деревянный перешеек молотка от случайных повреждений

Ручка из древесины канадского орешника (геккория)

Оптимальный расчет длины ручки по соотношению к весу молотка

Кувалды слесарные

091-10**

- Ручка из канадского орешника (Геккория)

№	Вес ударной части (г)	Общий вес (г)
091-101000	1000	1150
091-101500	1500	1658
091-102000	2000	2200





Набор напильников

310-05P

- Тип упаковки: чехол из теторона с люверсами для стенда
- Длина: 200 мм

Вес: 1.10 кг

Тип профиля				
1	2	3	4	5
—	⤿	▬	▲	●



5 предметов

Набор надфилей

311-06P

- Тип упаковки: чехол из теторона с люверсами для стенда
- Длина: 150 мм

Вес: 0.35 кг

Тип профиля					
1	2	3	4	5	6
▬	■	▲	●	⤿	⊙



6 предметов

Набор инструментов для нарезания резьбы

351-00006C | **новинка**

- Назначение: метчи́ко- и плашкодержатели
- Материал: инструментальная сталь, пластик
- Тип упаковки: пластиковый кейс

Вес: 1 кг

Наименование	Размер	шт
Ключ трещоточный	-	1
Метчи́кодержатель	M3-M6	1
Метчи́кодержатель	M6-M12	1
Плашкодержатель	-	1
Резьбомер	-	2



6 предметов



РУЧНОЙ ИНСТРУМЕНТ

РЕЖУЩИЙ ИНСТРУМЕНТ

Набор метчиков и плашек

351-10051С | **НОВИНКА**

- Материал: инструментальная быстрорежущая сталь (SK5), сталь Cr-V, латунь, пластик
- Тип упаковки: пластиковый кейс

Вес: 6.33 кг



51 предмет

Наименование	Размер	Шт.
Метчики	1/4NC20, 1/4NF28, 5/16NC18, 5/16NF24, 3/8NC16, 3/8NF24, 7/16NC14, 7/16NF20, 1/2NC13, 1/2NF20, 9/16NC12, 9/16NF18, 5/8NC11, 5/8NF18, 3/4NC10, 3/4NF16, 7/8NC9, 7/8NF14, 1NC8, 1NF14	20
Плашки	38 мм (1-1/2")	14
	51 мм (2")	6
Экстракторы	-	5
Кернер автоматический	-	1
Метчикодержатель с Т-образной рукояткой для малых размеров	-	1
Метчикодержатель для больших размеров	-	1
Плашкодержатель 51 мм (2") с адаптером 1-1/2"	-	1
Адаптер для плашкодержателя 38 мм (1-1/2")	-	1
Отвертка	-	1

Набор метчиков и плашек

351-10040С | **НОВИНКА**

- Материал: инструментальная быстрорежущая сталь (SK5), сталь Cr-V, пластик
- Тип упаковки: пластиковый кейс

Вес: 1.8 кг



40 предметов



Набор метчиков и плашек

351-00051C | **НОВИНКА**

- Материал: инструментальная быстрорежущая сталь (SK5), сталь Cr-V, латунь, пластик
- Тип упаковки: пластиковый кейс

Вес: 6.33 кг

Наименование	Размер	Шт.	
Метчики	M6x0.75, M6x1.0, M8x1.0, M8x1.25, M10x1.25, M10x1.5, M12x1.25, M12x1.5, M14x1.5, M14x2.0, M16x1.5, M16x2.0, M18x1.5, M18x2.5, M20x1.5, M20x2.5, M22x1.5, M22x2.5, M24x1.5, M24x3.0	20	
Плашки	38 мм (1-1/2")	M6x0.75, M6x1.0, M8x1.0, M8x1.25, M10x1.25, M10x1.5, M12x1.25, M12x1.5, M14x1.5, M14x2.0, M16x1.5, M16x3.0, M18x1.5, M18x2.5	14
	51 мм (2")	M20x1.5, M20x2.5, M22x1.5, M22x2.5, M24x1.5, M24x3.0	6
Экстракторы	-	5	
Кернер автоматический	-	1	
Метчикодержатель с T-образной рукояткой для малых размеров	-	1	
Метчикодержатель для больших размеров	-	1	
Плашкодержатель 51 мм (2") с адаптером 1-1/2"	-	1	
Адаптер для плашкодержателя 38 мм (1-1/2")	-	1	
Отвертка	-	1	



51 предмет

Набор метчиков и плашек

351-00040C | **НОВИНКА**

- Назначение: набор содержит метчики и плашки разных видов, а также все необходимое для нарезания внутренней и наружной резьбы
- Материал: инструментальная быстрорежущая сталь (SK5), сталь Cr-V, пластик
- Тип упаковки: пластиковый кейс

Вес: 1.80 кг

Наименование	Размер	Шт.
Метчики и плашки	M3x0.5, M3x0.6, M4x0.7, M4x0.75, M5x0.8, M5x0.9, M6x1.0, M7x1.0, M8x1.25, M9x1.0, M9x1.25, M10x1.25, M10x1.5, M11x1.5, M12x1.5, M12x1.75, 1/8BSP28	34
Ключ трещоточный	-	1
Метчикодержатели	M3-M6	1
	M6-M12	1
Плашкодержатель	-	1
Резьбомер	-	1
Отвертка	-	1



40 предметов



РУЧНОЙ ИНСТРУМЕНТ

РЕЖУЩИЙ ИНСТРУМЕНТ



21 предмет

Набор метчиков и плашек

351-00021С | **НОВИНКА**

- Назначение: метчи́ко- и плашкодержатели
- Материалы: инструментальная быстрорежущая сталь (HSS), сталь Cr-V, пластик
- Тип упаковки: пластиковый кейс

Вес: 0.75 кг

Наименование	Размер	шт
Метчики и плашки	M3×0.5, M3×0.6, M4×0.7, M4×0.75, M5×0.8, M5×0.9, M6×1.0, M7×1.0, M8×1.25, M9×1.0, M9×1.25, M10×1.25, M10×1.5, M11×1.5, M12×1.5, M12×1.75, 1/8BSP28	34
Ключ трещоточный	-	1
Резьбомер	-	1
Отвертка	-	1



75 предмет

Набор метчиков и плашек

351-00075С | **НОВИНКА**

- Материал: инструментальная быстрорежущая сталь (SK5), сталь Cr-V, пластик
- Тип упаковки: пластиковый кейс

Вес: 3.40 кг

Наименование	Размер	Шт.
Метчики и плашки метрические	M3×0.5, M3×0.6, M4×0.7, M4×0.75, M5×0.8, M5×0.9, M6×1.0, M7×1.0, M8×1.25, M9×1.0, M9×1.25, M10×1.25, M10×1.5, M11×1.5, M12×1.5, M12×1.75	32
Метчики и плашки дюймовые (inch)	1/8BSP28, 4NC40, 6NC32, 8NC32, 10NC24, 10NF32, 12NC24, 1/4NC20, 1/4NF28, 5/16NC18, 5/16NF24, 3/8NC16, 3/8NF24, 7/16NC14, 7/16NF20, 1/2NC13, 1/2NF20, 1/8NPT27	36
Ключ трещоточный	-	1
Метчи́кодержатели	M3-M6	1
	M6-M12	1
Плашкодержатель	-	1
Резьбомер	-	2
Отвертка	-	1

СПЕЦИНСТРУМЕНТ



ИНСТРУМЕНТ ДЛЯ ДВИГАТЕЛЯ.	97
ФИКСАТОРЫ ШКИВОВ И РАСПРЕДВАЛОВ	120
СЪЕМНИКИ МАСЛЯНЫХ ФИЛЬТРОВ.	140
ДИАГНОСТИЧЕСКИЕ НАБОРЫ И ИЗМЕРИТЕЛЬНЫЙ ИНСТРУМЕНТ	151
ИНСТРУМЕНТ ДЛЯ ПОДВЕСКИ	163
СЪЕМНИКИ ПОДШИПНИКОВ	186
ИНСТРУМЕНТ ДЛЯ ЗАМЕНЫ И РЕМОНТА СТЕКОЛ	192
ИНСТРУМЕНТ ДЛЯ КОНДИЦИОНЕРОВ	196
ИНСТРУМЕНТ И МАТЕРИАЛЫ ДЛЯ ШИНОМОНТАЖНЫХ РАБОТ.	202
ИНСТРУМЕНТ ДЛЯ ШПИЛЕК И ПОВРЕЖДЕННОГО КРЕПЕЖА	210
ИНСТРУМЕНТ ДЛЯ ЗАМЕНЫ МАСЕЛ, СМАЗКИ И ТЕХНИЧЕСКИХ ЖИДКОСТЕЙ	212
ИНСТРУМЕНТ ДЛЯ КУЗОВНЫХ РАБОТ	222
НАБОРЫ ГИДРАВЛИЧЕСКОГО ИНСТРУМЕНТА	235
ВСПОМОГАТЕЛЬНОЕ ОБОРУДОВАНИЕ И ИНСТРУМЕНТ	237

СПЕЦИНСТРУМЕНТ

В этом разделе мы собрали приспособления и инструменты, которые помогут вам существенно сократить время и повысить качество выполняемых работ.

Средства диагностики, приспособления и устройства для различных систем автомобиля, всевозможные съемники и фиксаторы, для топливной системы и для системы охлаждения, для тормозной системы, для трансмиссии и подвески, для кузова и салона, вспомогательный инструмент и многое другое



Набор съемников (лопатки)
для панелей облицовки



Инструмент для установки поршневых колец до 100 мм

103-01100

Применяется для легкой замены поршневых колец

- Не требуется дополнительной регулировки
- Диапазон захвата 50-100 мм

Вес: 15.80 кг



Набор заглушек для шлангов гидравлических систем

102-10001C

- Применяется во время сезонного или индивидуального технического обслуживания самых различных автомобилей

Вес: 12 кг



8 предметов

Набор заглушек для шлангов гидравлических систем

102-10002C

Вес: 10.6 кг



12 предметов

Набор заглушек для патрубков с металлическими наконечниками

102-10004 | **НОВИНКА**

Назначение: блокировка утечки жидкости из патрубков при выполнении ремонтных работ

- В комплекте: зажим двусторонний, зажимы для шлангов 8 мм (5/16"), 10 мм (3/8"), 13 мм (1/2")
- Материал: пластик, резина, сталь

Вес: 0.17 кг



4 предмета

Оправка поршневых колец

103-00125

Применяется для облегчения установки поршня в цилиндр, обеспечения равномерного сжатия уплотнительных колец

- Высота: 75 мм
- Диаметр поршня: 53 -125 мм

Вес: 17 кг





Приспособление для хонингования цилиндров, 19-64 мм

103-020064

Применяется для финишной обработки рабочих поверхностей цилиндров двигателей внутреннего сгорания, тормозных цилиндров и прочих внутренних цилиндрических поверхностей, требующих точного геометрического размера и параметров шероховатости

- Цилиндрический хвостовик с гибким удлинителем
- Подпружиненный механизм подвода хонов
- Гайка регулировки жесткости пружины
- Для цилиндров диаметром от 19 до 64 мм
- Размер зернистости хонов: 220 мкм

Вес: 2.51 кг



Приспособление для хонингования цилиндров, 32-89 мм

103-020089

Применяется для финишной обработки рабочих поверхностей цилиндров двигателей внутреннего сгорания, тормозных цилиндров и прочих внутренних цилиндрических поверхностей, требующих точного геометрического размера и параметров шероховатости

- Для цилиндров диаметром от 32 до 89 мм
- Цилиндрический хвостовик с гибким удлинителем
- Подпружиненный механизм подвода хонов
- Гайка регулировки жесткости пружины
- Размер зернистости хонов: 220 мкм

Вес: 3.29 кг



Приспособление для хонингования цилиндров, 51-178 мм

103-020178

Применяется для финишной обработки рабочих поверхностей цилиндров двигателей внутреннего сгорания, тормозных цилиндров и прочих внутренних цилиндрических поверхностей, требующих точного геометрического размера и параметров шероховатости

- Для цилиндров диаметром от 51 до 178 мм
- Цилиндрический хвостовик с гибким удлинителем
- Подпружиненный механизм подвода хонов
- Гайка регулировки жесткости пружины
- Размер зернистости хонов: 220 мкм

Вес: 4.25 кг





Бруски для хонингования, 28.5 мм

103-020029

- Для приспособления 103-020064
- Длина брусков 28.5 мм
- Размер зернистости хонов: 220 мкм

Вес: 0.51 кг



Бруски для хонингования, 51 мм

103-020051

- Для приспособления 103-020089
- Длина брусков 51 мм
- Размер зернистости хонов: 220 мкм

Вес: 0.54 кг



Бруски для хонингования, 100 мм

103-020100

- Для приспособления 103-020178
- Длина брусков 100 мм
- Размер зернистости хонов: 220 мкм

Вес: 0.72 кг



Приспособление для проворачивания коленвала Mercedes-Benz, MAN

103-03001 | **НОВИНКА**

Назначение: для проворачивания коленчатого вала на двигателях грузовых автомобилей марок Mercedes-Benz Actros и Atego; 5-, 6- и 8-цилиндровых двигателях MAN - D25/28 и др.

- Размер под ключ 1/2"
- Материал: инструментальная сталь, оксидированное покрытие

Вес: 0.85 кг





Рассухариватели клапанов универсальные в кейсе

103-10006C

Применяется на многоклапанных бензиновых и дизельных двигателях

- Сменные насадки диаметром 16, 19, 23, 25 и 30 мм позволяют использовать рассухариватель с различными типоразмерами клапанов
- Удобная конструкция направленного действия позволяет работать в труднодоступных местах
- Адаптеры: 16, 19, 25, 30 мм
- Материалы: инструментальная кованая сталь, оксидированное покрытие

Вес: 2.1 кг



7 предметов

103-10007C

Применяется к большинству современных бензиновых и дизельных двигателей

- Не требует снятия головки блока

Вес: 18 кг



8 предметов

103-10008C

Назначение: сжатие пружин впускных и выпускных клапанов (рассухаривание)

- Позволяет работать как на демонтированной, так и на не демонтированной ГБЦ
- Специальные кронштейны позволяют менять угол наклона опорной штанги
- Для работы на не демонтированной ГБЦ есть возможность подключения сжатого воздуха через специальный адаптер (в комплекте)
- Втулка опорная диаметром 22 мм с прорезью
- Специальная конструкция упора позволяет работать не прибегая к дополнительной помощи
- Применение: 12-, 16-, 20- и 24-клапанные двигатели

Вес: 2.7 кг



19 предметов

103-10019C

- Комплектация:
 - Рычаг со стойками
 - Прижимная втулка клапанной пружины
 - Адаптеры резьбовые для подачи воздуха (2 шт.)
 - Шланг для подачи воздуха в свечное отверстие 14 и 18 мм
 - Адаптеры пневматические 1/4" (4 шт.)
 - Щипцы для маслоъемных колпачков (2 шт.)
 - Оправка для снятия и установки сухарей клапанов
 - Комплект оправок для установки маслоъемных колпачков
 - Крепежные винты и штифты

Вес: 20 кг



Рассухариватели клапанов универсальные в кейсе

103-14024C

Предназначен для снятия и установки пружин клапанов и сальников на двигателях европейских, азиатских и американских марок

- Позволяет работать как на демонтированной, так и на не демонтированной ГБЦ
- Для работы на не демонтированной ГБЦ есть возможность подключения сжатого воздуха через специальный адаптер (в комплекте)
- Втулки опорные с прорезью под разные размеры
- Специальная конструкция упора позволяет работать не прибегая к дополнительной помощи

Вес: 4.35 кг



24 предмета

103-10108C | **НОВИНКА**

Назначение: рассухаривание клапанов на двигателях грузовых автомобилей.

- В комплектацию входят специальные инструменты для ремонта двигателей с вертикальным расположением клапанов
- Для грузовых автомобилей и строительной техники марок VOLVO, CUMMINS, RENAULT и др.
- Материал: инструментальная сталь, оксидированное покрытие, хром
- Комплектация:
 - Винт опорный: M14x1.5, M8x1.25, M10x1.5, M10x1.25, M12x1.75
 - Втулка опорная, Ø внутр./внешн.: 21 мм/30 мм
 - Башмак: длина 100 мм
 - Башмак: длина 140 мм
 - Комплект крепежа

Вес: 3.5 кг



8 предметов

Рассухариватели клапанов струбцинные

103-11165

- Применяется на многоклапанных бензиновых и дизельных двигателях
- Двусторонняя насадка позволяет использовать рассухариватель с различными типоразмерами клапанов
- Рабочий диапазон: 55-175 мм
- Глубина: 165 мм

Вес: 2.12 кг

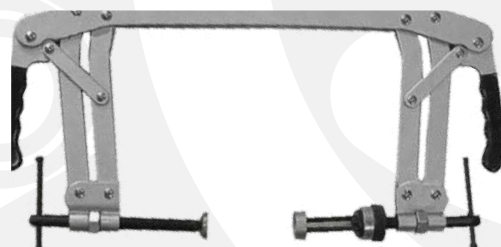

103-11250

- Применяется на многоклапанных бензиновых и дизельных двигателях
- Сменные насадки диаметром 25 мм и 30 мм позволяют использовать рассухариватель с различными типоразмерами клапанов
- Удобная конструкция направленного действия позволяет работать в труднодоступных местах
- Рабочий диапазон: 35-142 мм
- Глубина: 250 мм

Вес: 2.60 кг





Щипцы для снятия коннекторов свечей накала изогнутые

103-12001 | **НОВИНКА**

Назначение: коннекторы свечей накала на дизельных двигателях Mercedes-Benz, BMW, Volkswagen, Audi и др.

Вес: 0.31 кг



Щипцы для снятия коннекторов свечей накала прямые

103-12002 | **НОВИНКА**

Назначение: коннекторы свечей накала на дизельных двигателях Mercedes-Benz, BMW, Volkswagen, Audi и др.

Вес: 0.29 кг



Набор свечных головок с предустановленным усилием

3/8"

103-12003С

- Комплектация:
 - свечная головка 14 мм, максимальное усилие 19 Нм
 - свечная головка 16 мм, максимальное усилие 20 Нм
 - свечная головка 21 мм, максимальное усилие 25 Нм

Вес: 1.14 кг



Приспособление для проверки зазора свечи зажигания

103-12004 | **НОВИНКА**

Назначение: калибровка зазора между электродами свечи зажигания

- Диапазон измерений от 0.5 до 2.53 мм (0.02-0.1 inch)
- Материал: сталь

Вес: 0.03 кг



Метчик с набором ремонтных вставок (футорок)

103-12005

Для восстановления резьбы в свечных отверстиях

- Для свечей с диаметром резьбы 14 мм

Вес: 0.16 кг



5 предметов

Пробник для проверки искры зажигания

103-12006 | **новинка**

Назначение: быстрая и безопасная проверка качества искры, генерируемой катушкой зажигания

- Пробник имитирует работу свечи зажигания и подсоединяется между высоковольтным проводом и «массой» автомобиля. Регулировочным винтом тестируется «пробой» искры, который зависит от напряжения, генерируемого катушкой зажигания
- Тестируемое напряжение катушки до 40000 В

Вес: 0.10 кг



Набор для обслуживания колодцев свечей накаливания

103-12016С | **новинка**

Назначение:

- извлечение головки свечи накаливания
- высверливание и извлечение болтов, шпилек, свечей зажигания
- восстановление резьбы свечей накаливания
- Комплектация: сверла различного диаметра, втулки, конусы, а также метчики для восстановления резьбы свечей накаливания

Вес: 1.78 кг



16 предметов

Съемник свечей накаливания Mercedes-Benz

103-12007 | **новинка**

Назначение: демонтаж свечей накаливания размерностью 10 мм в двигателях CDI

- Модели автомобилей: Mercedes-Benz - модификации двигателей 611, 612, 613

Вес: 0.40 кг





Приспособление для притирки клапанов

103-13002

Используется для ручной притирки клапана

- Оснащены вакуумными присосками
- Размеры: 16/21, 29/35 мм

Вес: 0.15 кг



Машинка пневматическая для притирки клапанов

103-13005C

- Принцип действия: ударный
- Вращение вала без нагрузки: 5600 об/мин
- Рекомендуемое давление воздуха: 6.3 атм

Вес: 1.75 кг



4 предмета

Сменные насадки

103-13005P01

- Для приспособления 103-13005C
- Диаметр: 20, 30, 35, 45 мм

Вес: 0.14 кг



14 предметов

Шарошки седел клапанов

103-13014C

Используется для восстановления седел клапанов

- Применяется при ремонте ГБЦ большинства ДВС
- Применяется для а/м: ВАЗ, малолитражных иномарок, Волга, ГАЗЕЛЬ, УАЗ, ГАЗ, ЗИЛ, среднетоннажных грузовиков, МАЗ, КАМАЗ, Икарус, MAN, большегрузных грузовиков, тракторов

Вес: 1.91 кг

Комплектация	
	∅ 28-37 мм x 30° / ∅ 37-44 мм x 75°
	∅ 28 мм x 75° / ∅ 37 мм x 45°
	∅ 37 мм x 60° / ∅ 46 мм x 45°
	∅ 44 мм x 75° / ∅ 52 мм x 30°
	∅ 46 мм x 45° / ∅ 60 мм x 30°
	∅ 52 мм x 75° / ∅ 65 мм x 60°
Двусторонние фрезы с твердосплавными резцами	-
Направляющие с цанговыми втулками	-
Разборный Т-образный вороток	-



Набор для снятия и установки маслосъемных колпачков и направляющих

103-14001С

Вес: 1.50 кг

Комплектация	
Щипцы для маслосъемных колпачков	-
Переходник для адаптеров	-
Два адаптера для установки маслосъемных колпачков	10.8 - 14.8 мм
Набор адаптеров для установки направляющих	5, 5.5, 6, 6.6, 7, 8 мм и 3/8"



11 предметов

Щипцы для маслосъемных колпачков

103-14120

- Длина: 270 мм
- Длина губок: 120 мм
- Для любых типов колпачков

Вес: 0.35 кг



Съемник форсунок Jaguar, Land Rover

103-15001 | **НОВИНКА**

Назначение: демонтаж топливных форсунок Jaguar, Land Rover

- Применение:
 - Jaguar X150-ХК, X250-ХФ, X351-ХJ
 - Land Rover Discovery 4
 - Range Rover последнего поколения
 - Range Rover Sport
- OEM-номер: 310-197
- Материал: конструкционная сталь, анодированное покрытие

Вес: 1.18 кг



Набор для притирки седел дизельных форсунок

103-15006С

- Комплектация:
 - прямой расширитель для седла универсальной форсунки 15 мм,
 - прямой расширитель для седел форсунок Delphi/Bosch (BMW/PSA/Renault/Ford) 17 мм
 - прямой расширитель Bosch (Mercedes CRD) 19 мм
 - угловой расширитель Fiat/IVECO
 - пилотная клемма
 - ключ шестигранный

Вес: 0.55 кг



6 предметов



СПЕЦИНСТРУМЕНТ

ИНСТРУМЕНТ ДЛЯ ДВИГАТЕЛЯ



8 предметов

Съемник форсунок FSI VAG

103-15008C | **НОВИНКА**

Назначение: фиксация форсунки при ее демонтаже при помощи инерционного молотка

- Применение: двигатели FSI группы VAG (Volkswagen, Audi, Skoda и др.)
- Материал: инструментальная сталь, оксидированное покрытие, анодированное покрытие

Вес: 2.15 кг



Головка для дизельных форсунок, 22 мм, глубокая

1/2"

103-15022

Применяется для монтажа и демонтажа дизельных форсунок

- Конструкция головки позволяет избежать повреждения топливных трубопроводов дизельного двигателя во время работы
- Размер 22 мм
- Количество граней 12
- Общая длина 78 мм
- Материал: ковкая сталь Cr-V

Вес: 0.24 кг



Головка для ГБЦ VAG T52, 140 мм

103-16052

Применяется для монтажа и демонтажа болтов ГБЦ двигателей группы VAG

- Рабочий профиль: TORX
- Размер: T52
- Общая длина: 140 мм
- Материал головки: сталь Cr-V
- Материал биты: сталь S2

Вес: 0.13 кг



2 предмета

Приспособление для снятия и установки пружины клапана давления BMW

103-17002C | **НОВИНКА**

Назначение: монтаж и демонтаж пружины клапана давления

- Применение: BMW, MINI (N18)
- OEM-номер: 119570 / 119572
- Материал: инструментальная сталь, оксидированное покрытие, анодированное покрытие

Вес: 3.43 кг



Съемник клиновых шкивов, 153 мм

103-20004

Предназначен для демонтажа шкивов для клиновых ременных приводов. Используется для шкива генератора, коленчатого вала, системы охлаждения, а также кондиционера

- Максимальный диаметр шкивов: 153 мм

Вес: 1.41 кг



Съемник шкивов

103-20006С | **НОВИНКА**

Назначение: демонтаж шкивов различного типа

- Диаметр захвата: от 25 до 100 мм
- Длина захватов: 72 мм (95 мм с удлинителем)
- Глубина лапок захватов: 18 мм
- Толщина лапок захватов: 4.4 мм
- Материал: инструментальная сталь, оксидированное покрытие, хром

Вес: 1.90 кг



6 предметов

Набор съемников шкива распредвала VAG

103-20007С

Предназначен для демонтажа шкивов распредвала на двигателях группы VAG. Подходит для 5- и 6-лучевых шкивов на 4-, 6- и 8-цилиндровых двигателях

Вес: 2 кг



Съемник шкивов

103-20013

Предназначен для снятия шкивов, имеющих резьбовые технологические отверстия, расположенные на расстоянии от 25 до 100 мм друг от друга

Вес: 1 кг



13 предметов

В комплекте:

Захват	1 шт.
Рабочий винт 150 мм	1 шт.
Рабочий винт 150 мм	1 шт.
Болты 60 мм	6 шт.
Болты 90 мм	2 шт.
Болты 100 мм	2 шт.
Поворотный упор	1 шт.

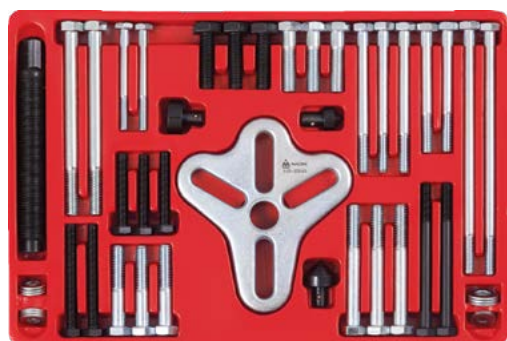

46 предметов

Съемник шкивов

103-20046

Предназначен для демонтажа шкивов, шестерен и рулевого колеса

- Подходит для большинства моделей легковых автомобилей, а также легких грузовиков
- В комплекте:
 - центральная вилка – 1 шт.
 - силовой центральный болт длиной 130 мм – 1 шт.
 - болты длиной от 35 до 150 мм – 30 шт.
 - упорные адаптеры – 3 шт.
 - шайбы – 11 шт.

Вес: 2 кг



Набор ключей для натяжения ремня, 12-19 мм

103-20116С

Предназначен для работы со шкивами при натяжении ремней, а также для работ по монтажу и демонтажу стартера, генератора и других работ

- Комплектация:
 - насадки сменные накидные 12-гранные: 12, 13, 14, 15, 16, 17, 18, 19 мм
 - рукоятка изогнутая
 - ключ для смены насадок

Вес: 1.20 кг



Головка для шкива распределвала, TORX T100

1/2"

103-21301 | **НОВИНКА**

Назначение: монтаж/демонтаж шкива распределвала на автомобилях Mercedes-Benz

- Для автомобилей марок: Mercedes-Benz моделей M133, M157, M270, M271, M276, M278
- Профиль TORX с отверстием
- Общая длина 78 мм

Вес: 0.13 кг



Приспособление для замены сальника коленвала VAG

103-22001 | **НОВИНКА**

Назначение: замена заднего сальника коленчатого вала на автомобилях группы VAG (Volkswagen, Audi, Skoda и др.)

- Применение: бензиновые двигатели 1.4/1.6 (16v)
- OEM номер: T10017
- Материал: инструментальная сталь, хромированное покрытие

Вес: 2 кг



Приспособление для замены сальника коленвала дизельных двигателей VAG

103-22002 | **НОВИНКА**

Назначение: замена заднего сальника коленчатого вала и для точной установки задающего кольца и уплотнителя фланца коленвала на автомобилях группы VAG (Volkswagen, Audi, Skoda и др.)

- Применение: замена сальника – дизельные двигатели 1.9/2.8 (16/20v) с 2006 г.в.; точная установка – автомобили VW Passat, VW Golf, VW Touran, Audi A3 с 4-цилиндровыми дизельными двигателями (по 4 клапана на цилиндр)
- Материал: инструментальная сталь, хромированное покрытие

Вес: 2.06 кг



Набор для проверки и регулировки фаз ГРМ VAG

103-22004C

Набор предназначен для установки и регулировки фаз газораспределения автомобилей группы VAG с модификациями двигателей 1.2/1.4 TFSI и 1.4/1.6 FSI

- Комплектация:
 - стойка для индикаторной головки T10170
 - фиксатор распредвала T10171
 - стопор для плунжера натяжителя T40011
 - фиксатор коленвала T10340
 - кейс

Вес: 1.20 кг



Наборы для цепи ГРМ Mercedes-Benz

103-22013C | **НОВИНКА**

Назначение: монтаж/демонтаж звеньев цепи ГРМ на бензиновых и дизельных двигателях автомобилей Mercedes-Benz

- Типы цепей: одинарные, двойные, двухрядные роликовые (дизельные двигатели от 95 г.в.)
- Модели двигателей: 615, 616, 617, M102, 103, 116 и 207
- Применяется на некоторых двигателях SAAB и BMW

Вес: 2.40 кг



13 предметов

Наборы для цепи ГРМ Mercedes-Benz

103-22022C | **НОВИНКА**

Назначение: монтаж/демонтаж звеньев цепи ГРМ на бензиновых и дизельных двигателях автомобилей Mercedes-Benz

- Типы цепей: одинарные, двойные, двухрядные роликовые (дизельные двигатели от 95 г.в.)
- Модели двигателей: 615, 616, 617, M102, 103, 116 и 207
- Применяется на некоторых двигателях SAAB и BMW

Вес: 2.90 кг



22 предмета



Съемник шестерни привода ГРМ

103-22082



Предназначен для демонтажа шестерен и шкивов. Специальная конструкция позволяет применять съемник для шестерен и шкивов разных диаметров и конфигураций

- Диапазон регулировки захватов: от 42 до 82 мм
- Материал корпуса: хромированная сталь
- Центральный силовой болт: углеродистая сталь, оксидированное покрытие
- Кратность прорезей (шлицов, канавок) шкива: 3, 6, 9 Вес: 8.80 кг



4 предмета

Приспособление для выпрессовки гильз цилиндров блока

103-40004С | **НОВИНКА**

Назначение: демонтаж гильз блока цилиндров дизельных двигателей легковых и грузовых автомобилей

- Применение: грузовые автомобили Mercedes-Benz, MAN, а так же автобусы
- Диаметр гильз: от 60 до 160 мм
- Материал: инструментальная сталь, хромированное покрытие

Вес: 8.25 кг

Набор ключей для термомуфт Mercedes, BMW, Ford

103-50001С

Применяется для большинства автомобилей Mercedes, BMW и Ford

- В комплекте:
 - 7 различных ключей для муфт, ключ для демонтажа термомуфты 32 мм
 - ключ для демонтажа термо- и вискомуфт 36 мм
 - фиксатор шкива помпы при снятии крыльчатки вентилятора охлаждения
 - фиксатор применяется для удержания муфты от проворачивания во время демонтажа (специальная конструкция ключа с 3-мя отверстиями под болты применяется для фиксации муфты и снятия фиксирующих гаек)
 - ключ для демонтажа термомуфты 65 мм
 - сервисный ключ для ремня вентилятора
 - 2 биты 8 мм и 10 мм

Вес: 19.30 кг



10 предметов



Съемник топливных форсунок BMW

103-51001 | **НОВИНКА**

Назначение: демонтаж топливных форсунок

- Применение: двигатели BMW модификации N55
- OEM номер: 130270
- Материал: инструментальная сталь, оксидированное покрытие

Вес: 0.60 кг



Съемник дизельных форсунок Mercedes-Benz

103-51003C | **НОВИНКА**

Назначение: демонтаж форсунок на дизельных двигателях Mercedes-Benz

- Применение: Mercedes-Benz C-Class, E-Class, Sprinter (CDI OM 611 / 612 / 613); Jeep Grand Cherokee 2.7 CRD
- Подходит для: 108 CDi, 110 CDi 16v, 112 CDi 16v, C220 CDi 16v, E200 CDi 16v
- В комплекте:
 - головка разрезная 29 мм / 1/2" / длина 78 мм
 - головка с шестигранной вставкой 10 мм для извлечения внутренней части форсунки
 - съемник форсунок
- Материал: инструментальная сталь, анодированное покрытие

Вес: 1.4 кг



3 предмета

Набор съемников дизельных форсунок

103-51004C | **НОВИНКА**

Назначение: снятие и установка дизельных форсунок на двигателях грузовых автомобилей марок Mercedes-Benz, MAN, Neoplan, Setra, Iveco, Scania, Renault и др.

- Материал: инструментальная сталь, оксидированное покрытие

Вес: 1 кг



4 предмета

Наименование	Применение
Головка (4 зуба), длина 72 мм, посадочный квадрат 1/2"	Грузовые дизели Mercedes-Benz OM401/421, OM403/423, LA, A, OM470
Головка (4 зуба), длина 70 мм, размер под ключ 32 мм, болт M14x1.5	Грузовые дизели Mercedes-Benz, Neoplan, Setra
Головка (4 зуба), длина 120 мм, размер под ключ 32 мм	Грузовые дизели Mercedes-Benz, MAN
Головка разрезная (3 зуба), длина 120 мм, посадочный квадрат 1/2"	Грузовые дизели Mercedes-Benz и др.



10 предметов

Устройство для регулировки ТНВД 103-50010С

Назначение: установка угла опережения впрыска топлива двигателей легковых и легких коммерческих автомобилей с ТНВД Bosch VE Rotary, Kiki, Nippon Denso, CAV Rotodiesel

Вес: 0.92 кг



Приспособление для регулировки ТНВД дизелей

103-50000

Применяются для: Bosch VE, Kiki, Nippon Denco

Вес: 0.15 кг



Щипцы для хомутов

103-30630

Предназначены для работы с хомутами на шлангах топливных, масляных и охлаждающих магистралей

- Особенности:
 - гибкий привод: 630 мм
 - используется для работы в ограниченном пространстве

Вес: 22 кг



Щипцы для хомутов систем охлаждения

103-40001

Используются для установки и снятия хомутов современных систем охлаждения

- Рабочие зажимы вращаются по отношению к рукояткам под любым углом
- Оборудованы стопорным трещоточным механизмом

Вес: 0.28 кг



Наборы для ремонта масляных пробок

103-470**С

Назначение: ремонт или восстановления маслосливного отверстия в картере двигателя автомобиля

- Комплектация
 - Метчики, материал SKS3 - 1 шт.
 - Пробки для слива масла, материал 1015 - 6 шт.
 - Шайбы медные - 12 шт.
 - Бокс из пластика - 1 шт.

№	Размер	Вес (кг)
103-47013С	M13x1.5	0.27
103-47014С	M14x1.25	0.28
103-47015С	M15x1.5	0.32
103-47017С	M17x1.5	0.32
103-47020С	M20x1.5	0.39



Набор щупов для проверки уровня масла в двигателях и АКПП МВ

103-46004

Предназначен для проверки уровня масла в двигателях и АКПП автомобилей марок Mercedes-Benz

- Комплектация:
 - щуп для двигателей типов: 271, 112, 113, 646, 647, 648
 - щуп для двигателей типов: 103, 943/984/985, 104, 111, 119, 120, 137, 603, 913/963/97, 604, 605, 606, 611, 612, 613, 626;
 - щуп для АКПП (тип 722.7, 716.5, 722.8);
 - щуп для АКПП (тип 722.6)

Вес: 0.32 кг

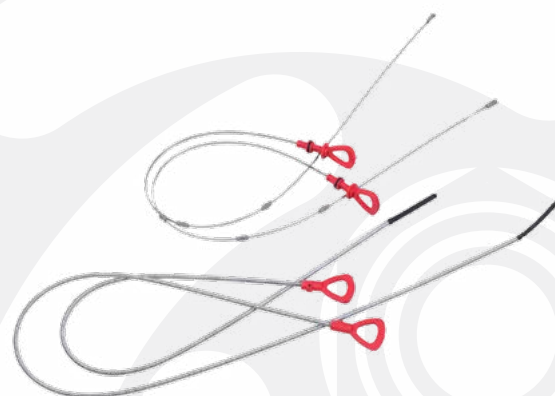

Съемник дизельных форсунок

103-51021С | **НОВИНКА**

Назначение: быстрое и безопасное снятие дизельных форсунок Bosch, Delphi, Denso и Siemens

- Материал: инструментальная сталь, оксидированное покрытие

Вес: 6.50 кг

Комплектация		
Универсальный поворотный адаптер	M18x1.51	1 шт.
Головки с шестигранными вставками 10 мм	отвертия 7.6 и 6.6 мм	2 шт.
Резьбовые адаптеры	M14x1.5, M16x1.0, M17x1.0, M20x1.0, M25x1.0, M27x1.0	10 шт.
Головки разрезные	25, 27, 29, 30 мм	4 шт.
Съемники форсунок	12, 13.5, 16, 26 мм	4 шт.



21 предмет



6 предметов

Съемник дизельных форсунок Mercedes-Benz

103-51006C

Позволяет демонтировать форсунки дизельных двигателей CDI Mercedes не прибегая к снятию головки блока цилиндров

- Для двигателей: OM611, OM612, OM613 и т.п

Вес: 3.22 кг



7 предметов

Съемник дизельных форсунок Mercedes-Benz

103-51007C

Предназначен для демонтажа дизельных форсунок CDI Mercedes Benz без необходимости разбора блока цилиндров

- Подходит для двигателей: OM 611, 612, 613 и др.
- Благодаря особой конструкции съемник дополнительно опирается на стальной шарик в крышке вентиля, что препятствует опрокидыванию инструмента

Вес: 3.90 кг



9 предметов

Съемник дизельных форсунок Mercedes-Benz

103-51009C

Для удаления неработоспособных форсунок без разбора блока цилиндров

- Для двигателей Daimler Benz CDI и Mercedes CDI 611, 612, 613 и др.
- Материал: сталь S45C
- Общая длина: 350 мм
- Комплектация:
 - скользящий молот (1.75 кг)
 - адаптер M117x1
 - адаптер M27x1.0 для форсунок типа Bosch
 - адаптер для съемника M12x1.75

Вес: 3.68 кг



Съемник крышки топливного насоса, 89-170 мм

103-52001

Предназначен для безопасного и быстрого снятия крышки (гайки) крепления бензонасоса, а также датчика уровня топлива

- Универсальная конструкция съемника может применяться к множеству марок автомобилей
- Количество захватов: 3
- Диапазон размеров: от 89 до 170 мм
- Размер под ключ: 19 мм

Вес: 1.07 кг



Съемник крышки топливного насоса

103-52195 | **НОВИНКА**

Назначение: безопасное и быстрое снятие крышки (гайки) крепления бензонасоса, а также датчика уровня топлива

- Универсальная конструкция съемника может применяться к множеству марок автомобилей
- Количество захватов 2 шт.
- Материал инструментальная сталь, оксидированное покрытие
- Диапазон размеров от 125 до 200 мм

3/8"



Щипцы для демонтажа коннекторов топливных фильтров

103-53001 | **НОВИНКА**

Назначение: снятие и замена коннекторов топливного фильтра

- Для автомобилей марок: Audi, BMW, Fiat, Ford, GM, Mercedes-Benz, Volkswagen, Opel и др.
- Общая длина 280 мм

Вес: 0.33 кг



Головка разрезная для кислородных датчиков

103-60022

Изготовлена из высокопрочной инструментальной стали, с применением методаковки и термической обработки

- Размер: 22 мм

Вес: 0.17 кг

3/8"



Головка разрезная глубокая для кислородных датчиков

103-60422

Изготовлена из высокопрочной инструментальной стали, с применением методаковки и термической обработки

- Посадочный размер для аксессуаров: 1/2" или ключ 26 мм
- Размер: 22 мм
- Размер разреза: 20/90 мм

Вес: 0.27 кг

1/2"





СПЕЦИНСТРУМЕНТ

ИНСТРУМЕНТ ДЛЯ ДВИГАТЕЛЯ



Ключ специальный для топливных линий BMW, Opel и Mercedes 2.5TD

1/2"

103-54001 | **НОВИНКА**

Назначение: специальный ключ для BMW, Opel 2.5TD и Mercedes-Benz

- Применение (Mercedes-Benz): 100, 130, 314, 360, 360h, 352a, 346/355, 401, 402, 403, 407h, 615, 616, 617
 - Материал: инструментальная сталь Cr-V, хромированное покрытие
 - Размер: 17 мм, длина: 119 мм
- Вес: 0.20 кг



Набор головок для кислородных датчиков

103-61007C

Предназначен для снятия и установки кислородных датчиков (лямбда-зонда), форсунок

- В набор входят специальные разрезные головки для работы с датчиками и форсунками различной модификации

Вес: 2 кг

Тип	Размер, мм (дюйм)	Присоединительный квадрат, дюйм	Количество граней	Высота по оси, мм	Размер паза
Головка	29	1/2"	6	90	7.5
Головка	22 (7/8")	3/8"	6	90	20
Головка	27	1/2"	12	78	29
Головка	22 (7/8")	3/8"	6	80	8
Головка	27 (1"81-1/16")	3/8"	6	74	-
Насадка	22 (7/8")	3/8"	6	30	11
Насадка	27 (7/8")	1/2"	6	50	8



Ключ сервисный для форкамер Mercedes-Benz

1/2"

103-54002 | **НОВИНКА**

Назначение: специальный ключ для форкамер дизельных двигателей Mercedes-Benz

- Коды двигателей: OM601, OM602, OM602.91, OM603, OM604, OM605, OM606, OM617.95, OM661, OM662
 - Материал: инструментальная сталь, оксидированное покрытие
 - Длина: 58 мм
 - OEM номер: 604 589 01 09 00
- Вес: 0.32 кг



Набор щипцов для пережима шлангов

103-60103

Применение: пережим шлангов системы охлаждения, топливных магистралей и прочих шлангов и патрубков различных систем автомобиля

- Шарнирная конструкция губок позволяет равномерно пережимать шланг
- Трещоточный механизм – надежная фиксация зажима на шланге
- Комплектация:
 - щипцы 200 мм – рабочий диапазон до 20 мм
 - щипцы 250 мм – рабочий диапазон до 32 мм
 - щипцы 300 мм – рабочий диапазон до 45 мм

Вес: 1.25 кг



Зажим для хомутов, 0-38 мм

103-60138

Применяются для снятия и установки пружинных хомутов шлангов системы охлаждения

- Специальная форма зажимных губок позволяет работать под разными углами
- Трещоточный механизм фиксации в любом положении
- Рабочий диапазон: от 0 до 38 мм
- Материал губок: инструментальная хром-молибденовая сталь (Cr-Mo)
- Материал ручек: углеродистая сталь с защитным гальваническим покрытием

Вес: 0.37 кг



Зажим для хомутов, 22-55 мм

103-60155

Применяются для снятия и установки пружинных хомутов шлангов системы охлаждения

- Специальная форма зажимных губок позволяет работать под разными углами
- Трещоточный механизм фиксации в любом положении
- Рабочий диапазон: от 22 до 55 мм
- Материал губок: инструментальная хром-молибденовая сталь (Cr-Mo)
- Материал ручек: углеродистая сталь с защитным гальваническим покрытием

Вес: 0.39 кг





Проставка для регулировки КПП с системой DSG (VAG)

104-01001 | **НОВИНКА**

Назначение: регулировка 7-ступенчатой КПП с системой DSG на автомобилях Volkswagen, Audi выпуска 2011 г. и новее

- Применяется совместно с набором МАСТАК 104-01008С
 - OEM номер: T10466
 - Материалы: инструментальная сталь, хром
- Вес: 4.5 кг



8 предметов

Набор для снятия/установки сцепления коробок DSG (VAG)

104-01008С | **НОВИНКА**

Назначение: снятие/установка сцепления 7-ступенчатой КПП с системой DSG на автомобилях группы VAG

- OEM-номера приспособлений: T10373, T10374, T10376, T10323
 - Материал: инструментальная сталь, оксидированное покрытие, хромированное покрытие
- Вес: 5.58 кг



22 предмета

Набор оправок для монтажа и демонтажа сальников

103-80022С | **НОВИНКА**

Назначение: монтаж и демонтаж сальников коленвала

- Диапазон применения: от 27 до 58 мм
 - Специальный съемник для демонтажа сальников в комплекте
 - Оправки синего цвета изготовлены из алюминия для предотвращения повреждения поверхности коленвала
 - Размеры оправок: от 27 до 58 мм
 - Материалы: алюминий, анодированное покрытие, сталь
 - Габариты кейса: 445x200x50 мм
- Вес: 1.8 кг



Набор оправок для установки сцепления

104-00010

Метрические и дюймовые размеры

- Высокоточно обработанные оправки позволяют быстро и точно выровнять диск сцепления по отношению к маховику
 - Подходит к большинству дисков сцепления на большей части легковых и малотоннажных грузовых автомобилей
- Вес: 1 кг



Набор размыкателей для топливной системы

105-01006C

Предназначен для разъединения быстросъемных фитингов топливных систем, систем кондиционирования и систем охлаждения масла автоматических трансмиссий

Вес: 0.36 кг



6 предметов

Набор размыкателей для топливной системы и втулок автокондиционера

105-11022C

Применяется для демонтажа быстросъемных соединений трубок (топливных систем и кондиционирования)

- Комплектация:
 - 6 алюминиевых съемников для топливной системы: 5/16", 3/8", 1/2", 5/8", 3/4", 7/8"
 - съемник ножничного типа для трубок топливопровода: 5/16" и 3/8"
 - съемники пружинных фиксаторов: 3/8" (красный), 1/2" (синий), 5/8" (черный), 3/4" (белый)
 - пластиковые съемники трубок системы кондиционирования и топлива - 11 шт
 - резиновые уплотнители
 - кейс

Вес: 1 кг



22 предмета

Головка для шкива генератора свободного хода

106-10001

Применяется для VW-Audi, BMW, Ford, Skoda, Mercedes, Opel, Porsche, Renault, Volvo и др.

- OEM номер VAG: 3400

Вес: 0.04 кг



Набор специальных головок и насадок для шкива генератора

106-10013C

Предназначен для установки и съема шкивов генератора типа BOSCH

- Подходит к маркам автомобилей: VW, Audi, Seat, Mercedes, Renault, BMW, Ford, Fiat и т.д
- Применяется вместе с ударной отверткой или воротками формата 1/2"

Вес: 1.40 кг



13 предметов



СПЕЦИНСТРУМЕНТ

ФИКСАТОРЫ ШКИВОВ И РАСПРЕДВАЛОВ



Ключ для фиксации шкивов ГРМ

103-20001

Предназначен для фиксации шкивов кондиционера и помпы у двигателей VW, Audi и др.

- Обеспечивает безопасное блокирование шкива вверх крепежных болтов
- Длина: 300 мм

Вес: 0.56 кг



Ключ для натяжения ремня ГРМ

103-20002

Предназначен для натяжения ролика ремня ГРМ

- Подходит к маркам автомобилей: VW, Audi, Seat, Skoda и др.

Вес: 0.24 кг



Контропорный ключ

103-20009C

Применяется для фиксации перфорированных шестерен двигателей автомобилей различных марок

- Регулируется от 30 до 120 мм
- Совместим с трещоткой и воротками формата 1/2"
- Для удержания шарнирного фланца на коробке передач и дифференциала у легковых автомобилей

Вес: 1.07 кг



17 предметов

Фиксатор шкивов

103-20017C | **НОВИНКА**

Назначение: фиксация шкивов при выполнении ремонтных работ

- Диапазон размеров: от 19 до 250 мм
- Комплектация:
 - скоба установочная
 - штифты резьбовые: - штифты резьбовые (по 2 шт.): 2.5, 3, 4, 5, 6, 7, 8, 9 мм
 - ключ рожковый
- Материал: инструментальная сталь, хром

Вес: 0.98 кг



Ремень для фиксации шкивов

103-20200

Предназначен для снятия и установки любого типа желобчатых шкивов для V-образных ремней. Также применим для поворота распределительного вала при установке опережения зажигания и для снятия масляных и бензиновых фильтров

- Для зубчатых (клиновых) шкивов диаметром 50-200 мм

Вес: 0.65 кг



Набор фиксаторов распредвала/коленвала

103-21019C

Набор фиксаторов предназначен для предотвращения движения распределительного вала

- Фиксаторы устанавливаются на зубцы шкива и крепятся к корпусу коробки передач болтом, блокируя движение вала
- Не применяются для жесткой фиксации

Вес: 1.60 кг

Комплектация	ОЕМ-номер
Фиксатор шестерни коленчатого вала VW, Ford, Volvo для двигателей TDI PD с полукруглым профилем зубцов шестерни	T10050, 310-085, 23-059
Фиксатор распредвала Rover для большинства двигателей	18G 1570
Фиксатор распредвала Opel, Saab для двигателей V6 2.5, 2.6	KM 800/1, KM 800/2
Фиксатор маховика Opel для двигателей 16V 1.4L, 1.6L, 1.8L	KM 852
Фиксатор маховика Opel для дизельных 1.7D и бензиновых 16-клапанных двигателей 1.8L, 2.0L, 2.2L Turbo	KM 853
Фиксатор маховика Opel для дизельных 1.6L, 1.7L и бензиновых ОНС двигателей 1.2L, 1.4L, 1.6L, 1.8L, 2.0L	KM 517B
Установочная планка для распределительных валов Ford	21-162B, 303-376
Фиксатор маховика Citroën, Fiat, Peugeot для бензиновых и дизельных двигателей	1 860 161 000, 0153A, 6012T, 9765-54
6 фиксаторов различного диаметра	-



19 предметов

Фиксатор шкивов

103-21100 | **НОВИНКА**

Назначение: фиксация зубчатых колес, расстояние между которыми составляет от 5 до 85 мм

- Фиксация шестерен на двигателях с двумя распределительными валами (Citroen, Fiat, Ford, Honda, Renault, Rover, Saab, Subaru, Toyota, Volvo и др.),
- Фиксация распредвала и топливного насоса высокого давления на дизельных двигателях (дизельные двигатели группы VAG, Ford и др.)

Вес: 0.40 кг



5 предметов

Фиксатор маховика универсальный

103-21901 | **НОВИНКА**

Назначение: фиксация маховика при снятой КПП

- Применяется для большинства марок автомобилей

Вес: 0.47 кг





Фиксатор распредвала VAG

103-21101



Планка для фиксации распредвала VAG 3243 для моторов AUDI 2.6/2.8 л

- Применение: Audi 80 (91-96), A4 (94-99), Coupe (91-96), Cabriolet (91-00), A6 (94-97), A8 (94-00) /двигатель AFC
- Дополнительный инструмент: фиксатор коленчатого вала в положении ВМТ: арт. 103-21110 (опция)
- Общая длина: 585 мм

Вес: 1.77 кг

Фиксатор распредвала VAG

103-21102



Планка для фиксации распредвалов VAG T40005 для моторов V8

- Применение: Audi A6/Quattro (99-05), S6 (00-04), A8 (99-06), S8 (99-03), RS4 (03-05), RS6 (03-04), VW Touran (03-06), Phaeton (03-04)
- Коды двигателей:
 - 3.7 - АКС, АQG, BFL
 - 4.2 - ANK, AQH, AQJ, ARS, ARU, ASG, AWN, AVN, AVP, AUW, AXQ, BCY, BFM, BGH, BHX
- Общая длина: 688 мм

Вес: 1.60 кг

Фиксатор распредвала VAG

103-21103



Планка для фиксации распредвала VAG 3391 для моторов V6

- Применение: Audi A4 (94-08), A6 (95-05), A8 (96-02), Allroad (00-05), Skoda Superb (02-08), VW Passat (96-05)
- Коды двигателей:
 - 2.4 - AGA, AJG, ALF, ALW, AWL, AMLAMM, APC, APS, APZ, ARJ, ARN, ASM, BDV
 - 2.7 - AGB, AJK, ASJ, ARE, AZA, AZB, AZR, BES
 - 2.8 - ACK, AEJ, AGE, AHA, ALG, AMX, APR, AQD, ATQ, ATX, BBG
- Общая длина: 700 мм

Вес: 1.53 кг

Фиксатор для ремонта двигателей VAG

103-21104



- Подходит для 4-цилиндровых 4-клапанных двигателей 1.6L, 1.4L, VW, Audi

Вес: 0.39 кг



Фиксатор для ремонта двигателей VAG

103-21105

- Применение: VW, Audi, Ford, подходит для 4-цилиндровых 4-клапанных двигателей 1.6L, 1.9L, 2.0L, TDI PD
- В комплекте:
 - фиксатор шестерни ТНВД – 1 шт.
 - фиксатор шестерни коленчатого вала – 1 шт.
 - фиксатор ролика натяжения ремня – 1 шт.

Вес: 0.22 кг



Набор фиксаторов распредвала/коленвала VAG

103-21106

Применяется для ремонта бензиновых и дизельных двигателей группы VAG, включая замену зубчатого ремня привода, на недавних моделях и также на более старых моделях 1.9D с 1976 года

- Модели: A4, A6, A8, A11 (97-04), PASSAT: (98-04)
- Серии двигателей: AFB, AKE, AKNAYM, BAU, BCZ, BDG, BDH, BFC

Вес: 1.60 кг



Фиксатор коленвала VW, Audi V6 (M12x1.5)

103-21109

Фиксатор коленвала предназначен для фиксации коленчатого вала в положении верхней мертвой точки в конце такта сжатия. Необходим при монтаже и демонтаже зубчатого ремня ГРМ

Вес: 0.13 кг



Фиксатор коленвала VW, Audi V6 (M18x1.5)

103-21110

Фиксатор коленвала предназначен для фиксации коленчатого вала в положении верхней мертвой точки в конце такта сжатия. Необходим при монтаже и демонтаже зубчатого ремня ГРМ

Вес: 0.15 кг





Набор фиксаторов распредвала/коленвала, VAG

103-21108C

- Применяется для двигателей группы VAG (VW, Audi, Skoda, Seat)

Вес: 4,20 кг



34 предмета

Наименование	Двигатель	ОЕМ-номер
Установочная планка для распределительного вала	TDI 1996-2003 годов	3418
Две фиксирующие планки для распредвалов	2.5 TDI V6 и 3.3 TDI V8	3458
Два фиксатора распределительного вала	1.2L 6V с цепным приводом (AWY, BMD)	T10123
Фиксатор коленчатого вала	1.2L 6V, 12V с цепным приводом (AWY, BMD, AZQ, BME)	T10121
Установочная планка для распределительного вала	SDI/TDI 1997-2005 годов	T10098, 3428
Фиксатор шестерни ТНВД	TDI 1999-2006 годов	3359, T20102
Фиксатор шестерни ТНВД	1V, 1Z, AAB, ACV, AHU, AWP, AWV, CS, CY, DE, MD, ME, MF	2064
Головка для натяжителя ремня	-	3078
Фиксатор ролика натяжителя ремня	-	T10008, 310-084, 23-0058
Фиксатор шестерни коленчатого вала	1.2L, 1.4L, 1.9L TDI PD	T10050
Фиксатор шестерен распределительных валов	1.4L 4V, 1.6L 4V	T10016
Направляющие болты	-	3369
Фиксатор ролика натяжителя ремня	-	T40011
Ключ для натяжного ролика	-	2587, V159
Установочная планка для распределительных валов	Volvo D24 1981-1986 гг	2065A
Фиксатор ролика натяжителя ремня	-	T10060, T10060A

Набор фиксаторов распредвала/коленвала VAG FSI

103-21111C

- Применение:

- Audi A4, A6, A8, Q7, R8, RS4, RS6, S5, S6, S8 – коды двигателей: AUK, BDW, BAR, BKH, BNS, BPK, BSM, BUN, BVJ, BXA, BYH, CAUA (2004-2010)
- Audi A6L / Quattro 2.4 – код двигателя: BDW
- цепные двигатели V6, V8, V10 нового поколения

- Материал: инструментальная сталь, оксидированное покрытие

- Габариты: 610x238x70 мм

Вес: 3.3 кг



13 предметов

Наименование	ОЕМ-номер
Установочные планки для распредвалов	T40070
Фиксатор коленвала	T40069
Фиксатор натяжителя цепи	T40071
Контропорный ключ-фиксатор шестерни распредвала с адаптерами	T10172
Торцевая головка M14 для болтов шестерни распредвала	T10035
Фиксатор регулируемый универсальный	3212



Набор фиксаторов распределителя/коленвала VAG TFSI

103-21121C | **НОВИНКА**

- Применение: двигатели Audi A6, Q5 2.0T, A6L 2.8 4V, 3.0T
- Материал: инструментальная сталь, оксидированное покрытие
- Габариты: 610x238x70 мм

Вес: 3.50 кг

Наименование	ОЕМ-номер
Головка для проворачивания коленвала	T40058
Установочные планки для распределителей	T40133
Фиксатор коленвала	T40069
Фиксатор натяжителя цепи	T40071
Контрольный ключ-фиксатор шестерни распределителя с адаптерами	T10172
Торцевая головка M10 для болтов шестерни распределителя	T10035
Фиксатор регулируемый универсальный	3212



13 предметов

Набор фиксаторов распределителя/коленвала VAG FSI

103-21122 | **НОВИНКА**

- Применение: двигатели 3.2 FSI
- Материал инструментальная сталь, оксидированное покрытие
- В комплекте установочные планки для распределителей. OEM-номер: T40070 – 2 шт.

Вес: 1 кг



2 предмета

Набор фиксаторов распределителя/коленвала, VAG

103-21112

Предназначен для установки и регулировки ГРМ на двигателях группы VAG

- Двигатели 1.2L одно- и двухвальные, 2V и 3V на цилиндр
- Модификации двигателей: AWY, AZQ, BMD, BME
- Комплектация:
 - Фиксатор распределительного вала. OEM-номер: T10120
 - Фиксатор распределительного вала. OEM-номер: T10123
 - Фиксатор коленвала. OEM-номер: T10121

Вес: 0.40 кг



Фиксатор распределителя/коленвала, VAG

103-21113 | **НОВИНКА**

Назначение: фиксация распределителя при установке фаз ГРМ на двигателях 1.2 TSI группы VAG

- Применение по маркам: VW Polo, Touran, Caddy, Golf, Golf Plus, Jetta, Golf VI Cabrio, Audi A1, A3, A3 Cabrio и др.
- Коды двигателей: CBZA, CBZB
- OEM-номер: T10414
- Материал: инструментальная сталь, оксидированное покрытие, хром
- Общая длина: 70 мм

Вес: 0.17 кг





СПЕЦИНСТРУМЕНТ

ФИКСАТОРЫ ШКИВОВ И РАСПРЕДВАЛОВ



7 предметов

Набор фиксаторов распревала/коленвала, VAG

103-21117C | **НОВИНКА**

Назначение: фиксация распределов/коленвалов, работы по демонтажу шестерни распревала при проверке и регулировке фаз ГРМ

- Применение: Volkswagen T5 Touareg и Transporter 2.5 TDI PD, 4.9D/TDI
- Типы двигателей: BAC, BLK, BPD, AXD, AXE, BLJ, BPC и AYN
- Материал: инструментальная сталь, оксидированное покрытие, хром

Вес: 8 кг

Комплектация:	
Фиксаторы распревала	2 шт.
Приспособления для установки и регулировки шестерни распревала	2 шт.
Приспособление для проворота коленвала	1 шт.
Фиксатор коленвала	шт.
Головка специальная	1 шт.

Набор фиксаторов распревала/коленвала, BMW

103-21218C | **НОВИНКА**

Назначение: фиксация распределов/коленвалов при проверке и регулировке фаз ГРМ

- Применение: дизельные двигатели BMW - mini N47 / N57 1.6, 2.0 и 3.0 с цепным приводом
- Материал: инструментальная сталь, оксидированное покрытие

Вес: 4.81 кг



8 предметов

Наименование	ОЕМ-номер
Стопорный штифт маховика	11.5.320
Инструмент для поворота коленвала	11.6.480
Планка для установки распревала	11.8.760
Фиксатор шестерни насоса высокого давления	11.8.740
Штифт фиксации маховика	11.3.340
Фиксатор коленвала	11.4.320
Шаблон	11.8.750
Шаблон	11.8.790

Набор фиксаторов распревала/коленвала, BMW

103-21222 | **НОВИНКА**

Назначение: фиксация распределов/коленвалов при проверке и регулировке фаз ГРМ

- Применение: дизельные двигатели BMW N47 / N47S / N57
- OEM-номера приспособлений: 118 750, 118 790
- Материал: инструментальная сталь, оксидированное покрытие

Вес: 2.73 кг



2 предмета



Набор фиксаторов распределителя/коленвала, BMW

103-21209C | **НОВИНКА**

Назначение: установка и регулировка фаз ГРМ на двигателях BMW N20 и N26, фиксация впускного и выпускного распределов

- OEM-номера: 83302212831, 83302212830, 83302219548, 119340

Вес: 5.30 кг



8 предметов

Набор фиксаторов распределителя/коленвала, BMW

103-21210C | **НОВИНКА**

Назначение: фиксация распределителя в ВМТ при регулировке фаз ГРМ на двигателях BMW 1, 3 и 5 серий от 2006 г.в. и более поздние

- Модификации двигателей: N51, N52 (3.0L)
- Серии кузовов: E60, E61, E65, E82, E86, E87, E90, E91, E92, E93

Вес: 5.75 кг



4 предмета

Набор фиксаторов распределителя/коленвала, BMW

103-21211C | **НОВИНКА**

Назначение: фиксация распределителя в ВМТ при регулировке фаз ГРМ на двигателях BMW 1, 3 и 5 серий от 2006 г.в. и более поздние.

- Модификации двигателей: N51, N52 (3.0L), N53, N54 (3.0L Turbo)
- Серии кузовов: E60, E61, E65, E82, E86, E87, E90, E91, E92, E93

Вес: 6 кг



8 предметов

Наименование	ОЕМ-номер
Установочные планки для распределов	T40070
Регулировочный шаблон	114290

Набор фиксаторов распределителя/коленвала, BMW

103-21212C | **НОВИНКА**

Назначение: фиксация и удержание шкива распределительного вала в положении ВМТ при демонтаже центрального болта на автомобилях марки BMW N63

- Материал инструментальная легированная сталь, оксидированное покрытие

Вес: 2.96 кг



6 предметов



СПЕЦИНСТРУМЕНТ

ФИКСАТОРЫ ШКИВОВ И РАСПРЕДВАЛОВ



8 предметов

Набор фиксаторов распревала/коленвала BMW

103-21213C | **НОВИНКА**

Назначение: установка и регулировка фаз ГРМ на двигателях BMW

- Модели двигателей: N55

Вес: 5.30 кг

Набор фиксаторов опорных планок для распревалов BMW

103-21219C | **НОВИНКА**

Назначение: фиксация опорных планок при установке распревала выпускных клапанов на двигателях BMW

- Применение: двигатели BMW N51, N52

- Материал: инструментальная сталь, оксидированное покрытие

Вес: 4.40 кг



10 предметов

Наименование	ОЕМ-номер
Набор фиксаторов	114 460
Приспособления прижимные установочные, 2 шт.	114 461
Винты М7, 2 шт.	114 462
Скобы упорные, 6 шт.	114 463

Набор фиксаторов распревала/коленвала, BMW

103-21205C

- Применение: 4- и 6-цилиндровые дизельные двигатели

- Для двигателей:

- BMW: M41, M47 D20, M47 D20 O2, M47TU D20, M47TU2 D20, M51, M57 D25, M57 D29, M57 D30 O2, M57 D30 T2, M57 U2, M57TU D25, M57TU D30
- Rover: M47R
- Land Rover: M47

Вес: 3.80 кг



12 предметов

Наименование	ОЕМ-номер
Два штифта фиксатора для плунжера натяжителя	11 3 300
Установочный комплект для дизеля	11 6 320
Установочный шаблон для фиксации распревала выпускных клапанов	11 6 321
Держатель установочного шаблона	11 6 322
Фиксатор коленчатого вал	11 5 180
Фиксатор коленвала	11 2 300
Приспособление для отвода натяжного ролика	11 3 360
Фиксатор распределительного вала в BMT (M51)	11 3 320
Съемник шестерни ТНВД для автомобилей с поперечным расположением двигателя (Land Rover, Freelander и Rover 75)	11 8 740
Съемник шестерни ТНВД (M41, M51)	13 5 120
Съемник шестерни ТНВД (M47, M57)	13 5 190



Набор фиксаторов распредвала/коленвала, BMW

103-21202C

Назначение: установка фаз системы газораспределительного механизма на двигателях: M52TU, M54, M56

Вес: 2.24 кг

Наименование	ОЕМ-номер
Пластина для регулировки фаз газораспределения на двигателях с двойной системой VANOS	11 6 150
Механическое приспособление для предварительной установки звездочки вторичной цепи с цепью на распределительные валы	11 6 180
Натяжитель первичной цепи при регулировке фаз газораспределения	11 4 220
Элемент подсоединения источника сжатого воздуха для проверки функционирования исполнительного узла системы VANOS	11 3 450
Фиксатор для плунжера натяжителя цепи	11 3 292



5 предметов

Набор фиксаторов распредвала/коленвала, BMW

103-21203C

Назначение: фиксация маховика коленвала в положении BMT на двигателях: N42, N46, N46T, N62, N62TU, N73

Вес: 2.30 кг

Наименование	ОЕМ-номер
Фиксатор коленвала для фиксации маховика коленвала в положении BMT	11 9 190
Спецключ для проворачивания распределительного вала (N42, N46, N46T)	11 9 270
Регулировочный шаблон распредвала	11 9 290
Установочный шаблон для фиксации распредвала впускных клапанов	11 9 291
Установочный шаблон для фиксации распредвала выпускных клапанов	11 9 292
Фиксирующий болт	11 9 293
Натяжитель цепи	11 9 340
Шаблон для фиксации колес датчиков VANOS	11 9 350
Фиксатор маховика в BMT	11 2 300



8 предметов

Набор фиксаторов распредвала/коленвала, BMW

103-21204C

Назначение: фиксация маховика коленвала в положении BMT двигателей BMW

- Для моделей: 118i. E87 (04-07); 120i. E87 (04-07); 316i. E46 (01-05); 316ti Compact E46 (01-05); 318i. E46 (01-07); 318ti Compact E46 (01-05); 318i. E90 (05-08); 320i. E90 (05-08); 520i E60 (04-08); Z4. 2.0 E85 (04-08); X3 2.0i. E83 (05-08).
- Для двигателей: N42; N46; B18; B18A; B20; B20A; B20B

Вес: 2.30 кг



17 предметов



12 предметов

Набор фиксаторов распредвала MINI COOPER/ONE

103-21206C

Предназначен для фиксации механизма газораспределения двигателей MINI N12, W10, W11

- Модели: BMW Mini ONE 2001-06 (W10B16AA), Mini Cooper 2001-06 (W10B16BA), Mini Cooper S 2002-06 (W11B16AA)

Вес: 3.50 кг



10 предметов

Набор фиксаторов распредвала для установки фаз ГРМ, группа PSA, MINI

103-21207C

Набор предназначен для установки фаз ГРМ бензиновых двигателей с двумя распределительными валами

- Модели: BMW MINI COOPER 1.4, 1.6, 16V(N12,N14), Citroen C4, C4 Picasso, Peugeot 207, 308.

Вес: 2.30 кг



5 предметов

Набор фиксаторов распредвала/коленвала BMW

103-21208C

Базовый набор для регулировки фаз ГРМ

Вес: 2.30 кг

Наименование	Двигатель	ОЕМ-номер
Фиксатор маховика в ВМТ	N40, N42, N62, N62TU, N73	11 9 190
Шаблоны для фиксации распредвалов		11 9 460
Установочный шаблон для фиксации распредвала впускных клапанов	N62, N62TU, N73	11 9 461
Установочный шаблон для фиксации распредвала выпускных клапанов		11 9 462
Держатель установочного шаблона	-	11 9 463

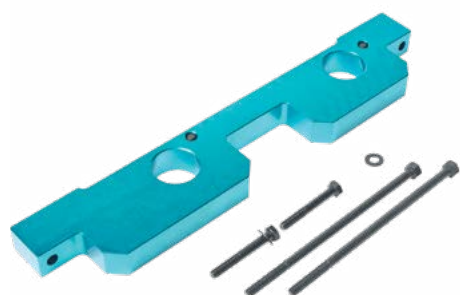

5 предметов

Шаблон регулировочный, BMW

103-21215 | **НОВИНКА**

Назначение: фиксация распредвалов/коленвалов при проверке и регулировке фаз газораспределения автомобилей марки BMW

- Применение: BMW N53, N54
- Материал: алюминий, сталь

Вес: 0.90 кг



Набор фиксаторов распределителя/коленвала, BMW

103-21201

Вес: 2.70 кг

Планки			
Фиксация распределительного вала при ремонте двигателя и системы газораспределения	M60, M62		
	M42, M44		
Фиксация распределительного вала в верхней мертвой точке при замене цепи привода распределительного вала или ремонте двигателя	M50, M52, M52TU, M54	E30 (318), E36 (318, 318is, 320, 325, 330, 328), E46 (320, 325, 328, 330)	
		E34 (520, 525, 530), E39 (520, 525, 528)	
		E38 (720, 725, 728)	
Фиксация распределительного вала и вала насоса по отношению к коленчатому валу при ремонте двигателя	M40	E30, E36, (316, 318)	M70 E32 (750)
		E34 (516, 518)	E31 (850)
	M43	E36 (316, 318)	M73 E38 (750)
		E34 (516, 518)	E31 (850)
Палец			
Фиксация маховика и шестерни топливного насоса высокого давления при ремонте двигателя	M21, M40, M41, M42, M43, M43TU, M44, M47, M47TU, M50, M51, M52, M52TU, M54, M56, M57, M57TU, M60, M62, M70, M73, S50B30, S50B32, S54, S62.		
Палец с муфтой			
Поддержание натяжения цепи механизма газораспределения	M60, M62		



8 предметов

Набор фиксаторов цепи распределителя BMW

103-21223C | **НОВИНКА**

Назначение: регулировка натяжителя цепи распределителя на двигателях BMW

- Применение: двигатели BMW V8 VANOS (M60 / M62)
- Материал: инструментальная сталь, оксидированное покрытие

Вес: 7.67 кг



13 предметов

Фиксатор распределителя выпускных клапанов BMW

103-21229C | **НОВИНКА**

Назначение: фиксация распределителя выпускных клапанов на двигателях BMW

- Применение: двигатели BMW N51, N52, N53, N54, N54T, N55
- OEM-номера: 114462, 114463, 118550, 117100
- Материал: инструментальная сталь, оксидированное покрытие

Вес: 8.55 кг



29 предметов



3 предмета

Набор фиксаторов распредвала/коленвала, Mercedes-Benz

103-21303C | **НОВИНКА**

Назначение: фиксация и удержание шкива распределительного вала автомобиля Mercedes-benz двигатель M651 (с 2007 г.в.)

- Номера OEM 651589014000, 651589004000

Вес: 2.20 кг



4 предмета

Набор фиксаторов распредвала/коленвала, Mercedes-Benz

103-21304C | **НОВИНКА**

- Для автомобилей марок: Mercedes-Benz AMG M156, M159, ML63, S63L, S63, R63, E63, CLS63, CLK63

- Номера OEM 156589006100, 156589003200

Вес: 1.60 кг



5 предметов

Набор фиксаторов распредвала/коленвала, Mercedes-Benz

103-21305C | **НОВИНКА**

Назначение: фиксация цепи ГРМ и зубчатого колеса распредвала

- Применим к автомобилям марки Mercedes-Benz M271

- Номера OEM 271589014000, 271589006100, 271589001500, 271589003100, 271589001600

Вес: 3.12 кг



8 предметов

Набор фиксаторов для двигателей Mercedes-Benz

103-21308C | **НОВИНКА**

- Назначение: фиксация распредвалов при проверке и регулировке фаз газораспределения двигателей Mercedes-Benz

- Применение: двигатели Mercedes-Benz M651

- Материал: инструментальная сталь, хромированное покрытие

Вес: 3.58 кг



Набор фиксаторов распредвала/коленвала, Mercedes-Benz

103-21315C | **НОВИНКА**

- Назначение: бензиновые инжекторные двигатели с цепным приводом 1.6 и 2.0 л, модификации: А, В, СLА, С и Е класс
 - Номер OEM: 270589006100
- Вес: 5.10 кг



15 предметов

Набор фиксаторов распредвала/коленвала, Mercedes-Benz

103-21316C | **НОВИНКА**

- Назначение: применяется при ремонте двигателей автомобилей марок Mercedes-Benz M270, M274
- Вес: 5.2 кг



16 предметов

Набор фиксаторов распредвала/коленвала, Mercedes-Benz

103-21325C | **НОВИНКА**

- Назначение: применяется при ремонте двигателей автомобилей марки Mercedes-Benz M274
- Вес: 5.20 кг



15 предметов

Фиксатор коленвала Mercedes-Benz

103-21381 | **НОВИНКА**

Назначение: фиксация шкива коленвала при ремонтных работах на двигателях Mercedes-Benz

- Применение: двигатели Mercedes-Benz M271
 - OEM номер: A271 030 00 03
 - Материал: инструментальная сталь S45C, анодированное покрытие
- Вес: 2.67 кг

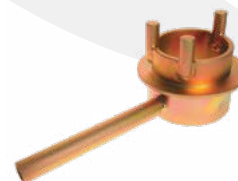



21 предмет

Набор фиксаторов распредвала/коленвала, Ford/Mazda

103-21401C

Установка и настройка системы
газораспределения двигателей Ford/Mazda

- Применение:

- Бензиновые двигатели:
Duratec: 1.8L Duratech-HE (MI4), 1.8L Duratech-SCi (MI4),
2.0L Duratech-HE (MI4). Возможно применение: Mazda 1.25L
Zetec-SE (Sigma), 1.4L Zetec-SE (Sigma), 1.6L Duratec-16V
(Sigma), 1.6L Duratec-8V (Rocam), 1.6L Zetec-SE (Sigma),
1.7L Zetec-S VCT (Sigma), 1.8L Duratec-HE (MI4) Flex Fuel,
1.8L Duratec-HE (MI4), 1.8L Duratec-SCi (MI4), 2.0L Duratec-
HE (MI4) Flex Fuel, 2.0L Duratec-HE (MI4), 2.0L Zetec-E
(Zetec), 2.3L Duratec-HE (MI4), 2.5L Duratec-HE (MI4).
- Дизельные двигатели:
Duratorq с ременным приводом: Ford 1.4TDCi, 1.6 TDCi,
1.8Di / TDDi / TDCi, 2.0TDCi, Fiesta / Courier, Fusion,
Focus / C-Max, Mondeo, S-Max, Mazda 2, Mazda 3

Вес: 3.4 кг

Наименование	ОЕМ-номер
Установочная планка для распределительных валов	21-162B, 303-376, 303-376B
Фиксатор коленчатого вала	21-210, 303-507
Фиксатор коленчатого вала	21-163, 303-620
Фиксатор маховика	21-168, 303-393
Адаптер фиксатора маховика	303-393-01
Адаптер фиксатора маховика	303-393-02
Фиксатор коленвала	23-059, 310-085
Фиксатор ТНВД	301, T20102, U40074
Натяжитель ремня привода ГРМ	23-058, 310-084
Стопор для фиксации шкива ТНВД	23-047, 2064
Фиксатор шестерни тнвд	23-019
Фиксатор, ø 9.5 мм	21-123
Фиксатор, ø 12.7 мм	21-020
Фиксатор коленчатого вала	21-104, 303-193
Фиксатор маховика	303-1059
Фиксатор маховика	21-168, 303-393-01
Фиксатор маховика	21-262, 303-734
Фиксатор шестерни распределительного вала	0194B, 21-263, 303-735
Фиксатор маховика	21-262, 303-734
Комплект щупов: 0.2 мм и 0.3 мм	-
Фиксатор распредвала	303-1061
Фиксатор распредвала	-
Пластина для фиксации распредвалов (прямая)	-



Набор фиксаторов распредвала/коленвала, Ford

103-21402С

Набор предназначен для настройки и регулировки системы газораспределения двигателей внутреннего сгорания марок Ford и Mazda

- Наиболее полная комплектация позволяет применять набор к различным типам двигателей: бензиновый и дизельный впрыск, а также с цепным и ременным приводом газораспределительного механизма
- Применение: Mazda 6, Mazda CX-7, Ford Cmax, Fiata, Focus, Fscore, Fusion, Kombi, Mondeo и т.д

Вес: 8 кг



38 предметов

Наименование	ОЕМ-номер
Установочная планка для распределительных валов	21-162В, 303-376
Фиксатор коленчатого вала	21-163, 303-620
Фиксатор коленчатого вала	21-210
Фиксатор маховика	21-168, 303-393
Фиксатор коленчатого вала	21-104, 303-193
Фиксатор шестерни ТНВД	23-047
Фиксатор шестерни ТНВД	23-019
Фиксатор, Ø 9.5 мм	21-123
Фиксатор, Ø 12.7 мм	23-020
Фиксатор ТНВД	23-029
Установочная планка для распределительных валов	21-105
Фиксатор натяжителя ремня	23-058, 310-084
Фиксатор шестерни коленчатого вала	23-059, 310-085
Два фиксатора шестерни ТНВД	21-260, 303-732
Фиксатор коленчатого вала	21-163, 303-620
Фиксатор коленчатого вала	21-210, 303-507
Фиксатор коленчатого вала	21-104, 303-193
Фиксатор маховика	21-168, 303-393
Съемник шестерни распределительного вала	21-229, 303-651
Установочная планка для распределительных валов	21-162В, 303-376, 303-376В
Фиксатор маховика	21-262, 303-734
Фиксатор ролика натяжителя ремня	303-1054
Фиксатор коленчатого вала	303-748
Фиксатор шестерни распределительных валов	303-1097
Фиксатор маховика	303-1059
Фиксатор шестерни распределительного вала	0194В, 21-263, 303-735
Фиксатор шестерни распределительного вала	0194С, 21-262, 303-734
Фиксатор ролика натяжителя ремня	-
Фиксатор шестерни ТНВД	303-1151
Съемник крышки ТНВД	-



СПЕЦИНСТРУМЕНТ

ФИКСАТОРЫ ШКИВОВ И РАСПРЕДВАЛОВ



5 предметов

Набор фиксаторов распредвала/коленвала, Ford

103-21405 | **НОВИНКА**

- Назначение: фиксация распредвала/коленвала на двигателях FORD при установке фаз ГРМ
- Применяется к двигателям HWDA / HWDB / HXDA Ford 1.25 / 1.4 / 1.6 / 1.8 / 1.8 TDI и 2.0

Вес: 0.28 кг



5 предметов

Набор фиксаторов распредвалов Ford

103-21415C | **НОВИНКА**

Назначение: фиксация распредвалов/коленвалов при проверке и регулировке фаз газораспределения автомобилей Ford

- Применение: бензиновые двигатели Ford 2.0L, оснащенные системами SCTi EcoBoost, Ti-VCT.
- Модели: Ford Galaxy (2010), Mondeo (2010), S Max (2010), Focus (2011)
- Коды двигателя: TNWA, TNWB, TPWA, TNBA, TPBA, MGDA, XQDA
- OEM-номера: 303-748, 303-1504, 303-1565, 303-1521
- Материал: инструментальная сталь, хромированное покрытие

Вес: 1.51 кг



5 предметов

Набор фиксаторов распредвала для установки фаз ГРМ, Ford

103-21403C

Назначение: фиксация распредвала на двигателях Ford при установке фаз газораспределения

- Применяется для моделей: Ford Focus/Cmax 1.6 Ti-VCT модификация мотора HXDA (2003-2007), а также 2.0 TDCI модификация мотора G6DA, G6DB, G6DC (2003-2007)
- Комплектация:
 - Фиксирующий шаблон для колес распредвала
 - Фиксатор натяжителя для блокировки
 - Фиксатор маховика
 - Фиксатор коленвала
 - Фиксатор колес распределительного вал

Вес: 0.95 кг



Набор фиксаторов распредвала/коленвала, Ford

103-21404C | **НОВИНКА**

Назначение: фиксация распредвала/коленвала на двигателях Ford при установке фаз ГРМ

- Применение по маркам автомобилей:
 - Ford: бензиновые двигатели Duratec: 1.25 / 1.4 / 1.6 / 1.7 / 1.8 и 2.0 с двумя распредвалами 16V; дизельные двигатели Duratorq: 1.4 / 1.6 / 1.8 / 2.0 TDCI
 - Mazda: двигатель PSA1.4, 1.6HDI

Вес: 2.50 кг



16 предметов

Набор фиксаторов распредвала/коленвала, Ford/Fiat/Iveco/группы PSA

103-21501C

Назначение: фиксация распредвала/коленвала при ремонте двигателей Ford/Fiat/Iveco/группы PSA с рабочим объемом 2.2, 2.3, 3

- Марки автомобилей
 - Citroen Relay 2.2JTD Puma 2.2DT (06-09)
 - Fiat Ducato 2.2 (06-09) 2.3/3.0JTD (02-08)
 - Iveco Daily 2.3/3.0JTD (03-06)
 - Peugeot Boxer 2.2JTD Puma 2.2DT (06-09)
- Коды двигателей
 - Citroen / Peugeot 4HV - 100PS 4HU - 120PS
 - Fiat F1AE048IC F1CE048ID
 - Iveco F1AE048IA F1AE048IB
- OEM-номера: 99360614, 99360615, 1860617000, 2000018200, 0198A/303-698, 0198B2, 0198D, 0198G, 303-705/21-256

Вес: 4.62 кг



15 предметов

Набор фиксаторов распредвалов, GM, Opel

103-21507C | **НОВИНКА**

Назначение: фиксация распредвалов при проверке и регулировке фаз газораспределения двигателей GM, Opel

- Применение:
 - двигатели GM с ременным приводом 1.6 и 1.8 Z/A (16v), устанавливаемые на автомобилях Vauxhall, Chevrolet, Fiat, Alfa Romeo 2003–2012 г.в.
 - двигатели Opel: Astra, Corsa, Insignia, Mervia, Signum, Vectra, Zafira
 - двигатели Chevrolet 1.4, 1.6, 1.8: Cruze, Orlando
 - двигатели Fiat 1.8 16v: Croma
 - двигатель Alfa Romeo 159 1.8 MPI (939A4.000)
- Материал: инструментальная сталь, оксидированное покрытие, хром

Вес: 0.70 кг



7 предметов



26 предметов

Набор фиксаторов распредвала/коленвала Opel

103-21026C

- Фиксатор распредвала Citroen, Fiat, Ford, Opel, Peugeot, Renault, Rover, Vauxhall, Volkswagen для бензиновых двигателей: 1.9L, 1.1L, 1.4L, 1.6L, 1.8L, 1.9L, 2.0L, 1.6L, 1.8L, 2.0L, 2.2L 16V (Turbo и двигатели с двумя распределительными валами); для дизельных двигателей: 1.4L, 1.5L, 1.7L, 1.8L, 1.9L, 2.1L, 2.5 D, TD, TDI 1.4L, 1.6L, 2.0L, 2.2 HDI
- В комплекте:
 - фиксатор коленчатого вала
 - фиксатор маховика
 - инструмент для натяжения зубчатого ремня
 - фиксатор распределительного вала
 - фиксатор для блокировки вала топливного насоса высокого давления (ТНВД)

Вес: 5.08 кг



20 предметов

Набор фиксаторов распредвала/коленвала, Renault

103-21801C

Используются для фиксации маховика и коленчатого вала, а также для фиксации вала ТНВД, снятия шкива (съемник) и т.д.

- Двигатели с бензиновым/дизельным впрыском (Opel Arena/Movanoi Volvo V/S 40)
- Бензиновые двигатели: 1.2, 1.4, 1.7 и 1.4, 1.6, 1.8, 2.0 16V, а также 2.2 8V и 2.5 20V с двойным распределительным валом
- Дизельные двигатели: 1.9 D и TD, 2.1, 2.2 D и TD, а также 2.5 D и TD, 2.8 D

Вес: 5.30 кг

Наименование	ОЕМ-номер
Фиксатор коленчатого вала	MOT 148
Фиксатор шестерни ТНВД	MOT 910
Фиксатор коленчатого вала	MOT 910
Фиксатор шестерни коленчатого вала	MOT 861, MOT 863
Фиксатор коленчатого вала	MOT 131
Фиксатор коленчатого вала	MOT 1340
Приспособление для ролика натяжителя ремня	MOT 1135-0
Приспособление для ролика натяжителя ремня	MOT 1386
Приспособление для ролика натяжителя ремня	MOT 1348
Фиксатор распредвала	MOT 133
Приспособление для ролика натяжителя ремня	MOT 1496
Установочная пластина для распределительных валов	MOT131
Приспособление для ролика натяжителя ремня	MOT 138
Установочная пластина для шестерен распределительных валов	MOT 1490-0
Винт М6 x 30 мм, для натяжителя ремня	
Винт М8 x 70 мм, для натяжителя ремня	



Набор фиксаторов распредвала/коленвала, Renault, Nissan

103-21811C | **НОВИНКА**

Назначение: фиксация распредвалов/коленвалов при проверке и регулировке фаз газораспределения автомобилей Renault, Nissan

- Применение: дизельные двигатели 1.5, 1.9, 2.2, 2.5Di, DTi, CDTi (K9K, K9Q, G9T, G9U);
- Модели: Renault: Clic, Megane, Scenic, Lanuna, Espace, Kangoo, Trafic, Master (99-04); Nissan: Micra, Kubistar, Primastar, Interstar; Opel: Vivaro, Movano
- OEM-номера: KM6204, 1537, KM6205, 1534, 1543, 1430, 1536, 1489, 1538
- Материал: инструментальная сталь, анодированное покрытие

Вес: 2.10 кг



11 предметов

Набор фиксаторов для ремонта двигателей Citroen/Peugeot

103-21601C

Применяется для фиксации и синхронизации валов и включает все необходимые инструменты для регулировки (PSA)

Вес: 4.55 кг



35 предметов

Набор фиксаторов распредвала/коленвала Volvo

103-21701C

Предназначен для обслуживания 5-, 6-цилиндровых бензиновых двигателей VOLVO

- Модели двигателей: 700, 800, 850, 900, 960, C70 Coupe, S40, S60, S70, S80, S90, V70-2000, V70XC, XC70, V90, XC90
- Модификации двигателей: B41XX, B42XX, B52XX, B62XX, B63XX

Вес: 6.07 кг



12 предметов

Фиксатор маховика Volvo

103-21702 | **НОВИНКА**

Назначение: фиксация маховика в определенном положении

- Применение: грузовые автомобили VOLVO MP8 / MP10, FH, D13A520
- OEM-номер: 88800014
- Материал: инструментальная сталь марки SCM440, оксидированное покрытие

Вес: 0.43 кг





СПЕЦИНСТРУМЕНТ

СЪЕМНИКИ МАСЛЯНЫХ ФИЛЬТРОВ



5 предметов

Набор съемников масляных фильтров

1/2"

103-40005C

Предназначен для снятия или установки масляных фильтров двигателей легковых автомобилей.

- Материал съемников: алюминий

Вес: 1.10 кг

Комплектация		
Съемники	Ø 64 мм	14 граней
	Ø 74 мм	14 граней
	Ø 78.5 мм	15 граней
	Ø 89 мм	15 граней
	Ø 99 мм	15 граней



7 предметов

Набор съемников масляных фильтров

1/2"

103-40007C

Предназначен для снятия или установки масляных фильтров двигателей большегрузных автомобилей.

- Материал съемников: алюминий

Вес: 3.52 кг

Комплектация		
Съемники	Ø 100.5 мм	15 граней
	Ø 106 мм	15 граней
	Ø 106 мм	16 граней
	Ø 108 мм	16 граней
	Ø 110 мм	17 граней
	Ø 118 мм	16 граней
Ключ накидной	-	-



15 предметов

Набор съемников масляных фильтров

3/8"

1/2"

103-40015C

Предназначен для работы с масляными фильтрами основных автопроизводителей мира

- Применение: Toyota, Mazda, Ford, BMW, Porsche, Mercedes, VW, Lexus, Isuzu, Nissan, Renault, Honda, Acura, Mitsubishi
- Размеры: KA-68/4, 65/14, 73/14, 74/76, 76/14, 80/15, 93/15, 93/36, 65/67, 80/82, 90/15, 75/77, 76/30, 100/15
- В комплекте переходник с 1/2" на 3/8"

Вес: 2.92 кг



Набор съемников масляных фильтров

103-40023С

1/2"

Предназначен для снятия или установки масляных фильтров двигателей автомобилей.

- Материал съемников: алюминий

Вес: 4.72 кг



23 предметов

Комплектация		
Съемники	Ø 64 мм	14 граней
	Ø 67 мм	14 граней
	Ø 74 мм	14 граней
	Ø 75 мм	15 граней
	Ø 74 мм	8 граней
	Ø 74 мм	15 граней
	Ø 73 мм	14 граней
	Ø 73 мм	30 граней
	Ø 78.5 мм	15 граней
	Ø 73 мм	15 граней
	Ø 84 мм	18 граней
	Ø 89 мм	15 граней
	Ø 91 мм	15 граней
Съемники	Ø 92 мм	15 граней
	Ø 95 мм	15 граней
	Ø 91 мм	12 граней
	Ø 78.5 мм	15 граней
	Ø 86 мм	14 граней
	Ø 91 мм	15 граней
	Ø 101 мм	15 граней
Ключ накидной		
Съемник масляных фильтров ленточный		
Кейс		

Набор съемников масляных фильтров

103-40030С

3/8"

1/2"

Предназначен для работы с масляными фильтрами основных автопроизводителей мира

- Позволяет снимать и устанавливать фильтры не повреждая их, а также устанавливать фильтры при помощи динамометрического ключа, соблюдая технические требования производителей
- Все крышки приспособлены для работы с присоединительным квадратом 3/8" и 1/2"

Вес: 7 кг



30 предметов



СПЕЦИНСТРУМЕНТ

СЪЕМНИКИ МАСЛЯНЫХ ФИЛЬТРОВ



Съемник масляных фильтров, З-захватный

3/8"

103-41090

- Диапазон 55-90 мм

Вес: 0.25 кг



Съемник масляных фильтров З-захватный

3/8"

1/2"

103-41102

Диапазон: 63-102 мм

- В комплекте переходник с 1/2" на 3/8"

Вес: 0.39 кг



Съемник масляных фильтров З-захватный

3/8"

1/2"

103-41110

- Диапазон: 45-110 мм
- Позволяет откручивать масляные фильтры в условиях ограниченного пространства
- В комплекте переходник с 1/2" на 3/8" с шестигранником

Вес: 0.60 кг



Съемник масляных фильтров для мотоциклов, З-захватный

3/8"

1/2"

103-41110M (103-41075)

- Диапазон 45-75 мм
- В комплекте переходник с 1/2" на 3/8"

Вес: 0.58 кг



Съемник масляных фильтров З-захватный

3/8"

1/2"

103-41120

- Диапазон применения: 65-120 мм
- Предназначен для демонтажа масляного фильтра в условиях ограниченного пространства
- Приводится в действие воротком 1/2", 3/8" или ключом 22 мм
- В комплекте переходник с 1/2" на 3/8"

Вес: 0.62 кг



Съемник масляных фильтров цепной

103-42120

- Размер: 120 мм
- Съемник приводится в действие воротком или трещоткой формата 1/2" либо гаечным ключом 24 мм

1/2"

Вес: 0.26 кг



Съемник масляных фильтров ленточный

103-43110

- Диапазон: 65-110 мм
- Прочная стальная лента
- Идеально подходит для новейших моделей автомобилей
- Зажим фильтра при помощи винта позволяет избежать повреждений при демонтаже

Вес: 0.24 кг

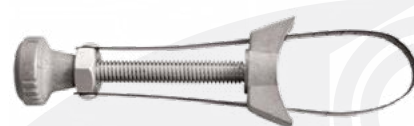

Съемник масляных фильтров ленточный до 150 мм

103-43150

- Прочная лента из нейлона
- Минимальный риск повреждения при демонтаже фильтров
- Диаметр захвата: до 150 мм

Вес: 0.27 кг



Съемник масляных фильтров торцевой

103-44074

Размер: Ø 65 мм / 14 граней

- Для крышек масляного фильтра
- Применение: Mercedes-Benz (M271/M272)
- Материал: сталь, цинк
- Метод изготовления: штамповка, сварка

1/2"

Вес: 0.38 кг



Съемник масляных фильтров торцевой

103-44084

Размер: Ø 84 мм / 14 граней

- Для крышек масляного фильтра
- Применение: Mercedes-Benz (C320, CLS320, E280, E320, S320, ML280, ML320, Dodge Sprinter и др.), BMW, Jeep Cherokee (3.0L V6 CRD)
- Материал: сталь, цинк
- Метод изготовления: штамповка, сварка

1/2"

Вес: 0.40 кг





Съемник масляных фильтров торцевой

3/8"

103-44065

Размер: Ø 65 мм / 14 граней

- Применение: Toyota, Nissan
- Материал: сталь
- Метод изготовления: штамповка

Вес: 0.16 кг



Съемник масляных фильтров торцевой

1/2"

103-44076L | **НОВИНКА**

Размер: Ø 76 мм / 12 граней

- Применение: Citroen, Peugeot, Renault (Logan, Sandero, Duster), VAZ (Largus)
- Материал: сталь
- Метод изготовления: штамповка

Вес: 0.19 кг



Съемник масляных фильтров торцевой

3/8"

103-44076

Размер: Ø 76 мм / 14 граней

- Для обслуживания масляных фильтров с пластиковыми корпусами
- Для моделей: VW, Porsche, Audi, BMW, Mercedes, Opel, Toyota
- Материал: сталь
- Метод изготовления: штамповка

Вес: 0.19 кг



Съемник масляных фильтров торцевой

3/8"

103-44080 | **НОВИНКА**

Размер: Ø 80 мм / 15 граней

- Предназначен для снятия и установки масляного фильтра
- Применение: Nissan, Honda, Mazda, Isuzu, Subaru, Opel, Toyota и др.
- Материал: сталь
- Метод изготовления: штамповка

Вес: 0.24 кг



Съемник масляных фильтров торцевой

3/8"

103-44086

Размер: Ø 86 мм / 16 граней

- Для обслуживания масляных фильтров с пластиковыми корпусами
- Применение: BMW (316i; 316ti; Copue, 318i; Compact с 2001 г. выпуска; 1 (E87):116i; 118i;120i; 130i), Volvo (V40; V70; 540; 570; 580; 560)
- Материал: сталь
- Метод изготовления: штамповка

Вес: 0.22 кг



Съемник масляных фильтров

103-44154

Размер: Ø 64.5 мм / 14 граней

- Применение: Toyota
- Материал: алюминий
- Метод изготовления: литье

3/8"

Вес: 0.16 кг



Съемник масляных фильтров

103-44164

Размер: Ø 64.5 мм / 14 граней

- Применение: Lexus, Toyota
- Материал: алюминий
- Метод изготовления: литье

3/8"

Вес: 0.16 кг



Съемник масляных фильтров

103-44165

Размер: Ø 65 мм / 14 граней

- Применение: Toyota, Nissan
- Материал: алюминий
- Метод изготовления: литье

1/2"

Вес: 0.09 кг



Съемник масляных фильтров

103-44167

Размер: Ø 67 мм / 14 граней

- Применение: Ford, Mazda
- Материал: алюминий
- Метод изготовления: литье

1/2"

Вес: 0.10 кг



Съемник масляных фильтров

103-44172

Размер: Ø 72 мм / 14 граней

- Применение: Toyota
- Материал: алюминий
- Метод изготовления: литье

1/2"

Вес: 0.14 кг





СПЕЦИНСТРУМЕНТ

СЪЕМНИКИ МАСЛЯНЫХ ФИЛЬТРОВ



Съемник масляных фильтров

1/2"

103-44173

Размер: Ø 73 мм / 14 граней

- Применение: Toyota, Nissan
- Материал: алюминий
- Метод изготовления: литье

Вес: 0.14 кг



Съемник масляных фильтров

1/2"

103-44130

Размер: Ø 73 мм / 30 граней

- Применение: GM, Ford
- Материал: алюминий
- Метод изготовления: литье

Вес: 0.12 кг



Съемник масляных фильтров

1/2"

103-44135

Размер: Ø 73 мм / 15 граней

- Применение: GM, Chrysler, Mitsubishi
- Материал: алюминий
- Метод изготовления: литье

Вес: 0.12 кг



Съемник масляных фильтров

1/2"

103-44144

Размеры: Ø 74 мм / 8 граней

- Применение: Fiat
- Материал: алюминий
- Метод изготовления: литье

Вес: 0.13 кг



Съемник масляных фильтров

1/2"

103-44145

Размер: Ø 74 мм / 15 граней

- Применение: GM, Chrysler, Rover
- Материал: алюминий
- Метод изготовления: литье

Вес: 0.13 кг



Съемник масляных фильтров

103-44174

Размер: Ø 74 мм / 14 граней

- Применение: BMW, Audi, VW, Opel, Austin
- Материал: алюминий
- Метод изготовления: литье

1/2"

Вес: 0.14 кг



Съемник масляных фильтров

103-44187

Размер: Ø 74 мм / 14 граней

- Применение: Volvo
- Материал: алюминий
- Метод изготовления: литье

1/2"

Вес: 0.14 кг



Съемник масляных фильтров

103-44155

Размер: Ø 75 мм / 15 граней

- Применение: Mazda, Ford
- Материал: алюминий
- Метод изготовления: литье

1/2"

Вес: 0.13 кг



Съемник масляных фильтров

103-44175

Размер: Ø 75 мм / 15 граней

- Применение: GM, Chrysler
- Материал: алюминий
- Метод изготовления: литье

1/2"

Вес: 0.14 кг



Съемник масляных фильтров

103-44162

Размер: Ø 76 мм / 12 граней

- Применение: Ford, Mazda, Mitsubishi, Daihatsu
- Материал: алюминий
- Метод изготовления: литье

1/2"

Вес: 0.14 кг





СПЕЦИНСТРУМЕНТ

СЪЕМНИКИ МАСЛЯНЫХ ФИЛЬТРОВ



Съемник масляных фильтров

1/2"

103-44179

Размер: Ø 79 мм / 15 граней

- Применение: Honda, Nissan, Toyota
- Материал: алюминий
- Метод изготовления: литье

Вес: 0.14 кг



Съемник масляных фильтров

1/2"

103-44185

Размер: Ø 78.5 мм / 15 граней

- Применение: Nissan, Daihatsu, Ford
- Материал: алюминий
- Метод изготовления: литье

Вес: 0.14 кг



Съемник масляных фильтров

1/2"

103-44184

Размер: Ø 84 мм / 18 граней

- Применение: Peugeot, Citroen, Renault
- Материал: алюминий
- Метод изготовления: литье

Вес: 0.14 кг



Съемник масляных фильтров

3/8"

103-44244

Размеры: Ø 84 мм / 14 граней

- Применение: 3L V6 diesel, Dodger Sprinter, Mercedes Benz E320, Jeep Cherokee
- Материал: алюминий
- Метод изготовления: литье

Вес: 0.17 кг



Съемник масляных фильтров

1/2"

103-44186

Размер: Ø 86 мм / 14 граней

- Применение: Mazda, Mitsubishi
- Материал: алюминий
- Метод изготовления: литье

Вес: 0.21 кг



Съемник масляных фильтров

103-44176

Размер: Ø 86.6 мм / 16 граней

- Применение: E-46 BMW 3-series
- Материал: алюминий
- Метод изготовления: литье

1/2"

Вес: 0.14 кг



Съемник масляных фильтров

103-44189

Размер: Ø 89 мм / 15 граней

- Применение: Honda, Mitsubishi
- Материал: алюминий
- Метод изготовления: литье

1/2"

Вес: 0.28 кг



Съемник масляных фильтров

103-44112

Размер: Ø 91 мм / 12 граней

- Применение: Peugeot, Citroen, Renault
- Материал: алюминий
- Метод изготовления: литье

1/2"

Вес: 0.18 кг



Съемник масляных фильтров

103-44115

Размер: Ø 91 мм / 15 граней

- Применение: GM, Ford, Chrysler, Lancia, Fiat
- Материал: алюминий
- Метод изготовления: литье

1/2"

Вес: 0.15 кг



Съемник масляных фильтров

103-44191

Размер: Ø 91 мм / 15 граней

- Применение: Toyota, Nissan
- Материал: алюминий
- Метод изготовления: литье

1/2"

Вес: 0.16 кг





СПЕЦИНСТРУМЕНТ

СЪЕМНИКИ МАСЛЯНЫХ ФИЛЬТРОВ



Съемник масляных фильтров

1/2"

103-44192

Размер: Ø 92 мм / 15 граней

- Применение: Honda, Toyota
- Материал: алюминий
- Метод изготовления: литье

Вес: 0.14 кг



Съемник масляных фильтров

1/2"

103-44195

Размеры: Ø 95 мм / 15 граней

- Применение: GM, Ford, Chrysler, Alfa Romeo
- Материал: алюминий
- Метод изготовления: литье

Вес: 0.18 кг



Съемник масляных фильтров

1/2"

103-44196 | **НОВИНКА**

Размеры: Ø 96 мм / 18 граней.

- Применение: Audi (A4, A6. Tdi), VW (Passat 97 Tdi) Renault (Laguna 2.2d, Safrane 2.2D.) Espace 2.2D, R19, Rapid, Megane 1.9 / 2.1D.TDi) и др.
- Материал: алюминий
- Метод изготовления: литье

Вес: 0.22 кг



Съемник масляных фильтров

1/2"

103-44105

Размер: Ø 101 мм / 15 граней

- Применение: Daihatsu, Mazda, Mitsubishi, Toyota
- Материал: алюминий
- Метод изготовления: литье

Вес: 0.21 кг



Съемник масляных фильтров шарнирно-губцевый

103-45090

Диапазон захвата: от 60 до 90 мм

- Три уровня регулировки
- Материал: инструментальная сталь, хром

Вес: 0.23 кг



Съемник масляных фильтров шарнирно-губцевый

103-45115

Диапазон захвата: от 85 до 115 мм

- Три уровня регулировки
- Материал: инструментальная сталь, хром

Вес: 0.39 кг



Набор для тестирования герметичности системы охлаждения

103-40009C | **НОВИНКА**

Назначение: проверка на герметичность системы охлаждения двигателей тяжелых грузовиков, с/х техники, мобильной техники и других транспортных средств

- Комплектация:
 - насос с манометром + соединение БРС/F
 - гибкий шланг + соединение БРС/M/F
 - адаптеры 7 шт. + соединение БРС/M
 - пластиковый кейс
- Диапазон показаний манометра от 0 до 2.5 бар
- Материалы: алюминий, сталь, ПВХ, резина, пластик
- Габариты кейса: 450x340x80 мм
- **ВНИМАНИЕ!** Перед началом проведения работ убедитесь, что радиатор остыл



9 предметов

Вес: 3 кг

Применение по маркам автомобилей

DEUTZ	1015 (двигатель 6/8 цилиндров, 440 кВт/590 л.с., водяное охлаждение)
MERCEDES BENZ	Sprinter - до 2006 г.в. Vito - до 2006 г.в.
VOLVO	FH12 - 1993 г.в. и новее L2000 - 1993-2000 г.в. TGA - 2000 г.в. и новее
RENAULT	Kerax - 1999 г.в. и новее Magnum - 1990-2003 г.в. Midlum - 2000 г.в. и новее Premium - 1997 г.в. и новее
DAF	LF55 - 2001 г.в. и новее EUROCARGO - 1991 г.в. и новее EuroStar - 1993-2001 г.в. EuroTech - 1993-2001 г.в.
IVECO	Euro Trakker - 1993-2001 г.в. Euro Trakker Cursor - 2002 г.в. и новее Euro Trakker Cursor 13 - 2001 г.в. и новее Euro Truck Stralis Cursor - 2002 г.в. и новее

Набор для тестирования герметичности системы охлаждения

103-40018C

Применяется для опрессовки системы охлаждения автомобиля. Набор поможет проверить на герметичность охладительную систему практически любого автомобиля, как нового поколения, так и более ранних годов выпуска



18 предметов

Вес: 3.4 кг



3 предмета

Набор для тестирования герметичности систем охлаждения, универсальный

103-40003С

Набор предназначен для тестирования герметичности системы охлаждения двигателей автомобилей, а также заправки радиатора охлаждающей жидкостью с использованием вакуумного устройства

- Применение: система охлаждения большинства марок автомобилей европейского и азиатского производства
- Комплектация
 - Ручной насос с манометром, клапаном и быстросъемным адаптером
 - Вакуумное устройство с манометром, запорными кранами (2 шт.) и быстросъемным адаптером. Для создания вакуума устройство оснащено системой подключения сжатого воздуха
 - Универсальная коническая насадка для горловин радиатора и расширительного бачка
- Габариты кейса: 340x300x100 мм

Вес: 2.7 кг



Ареометр охлаждающей жидкости

103-40002 | **НОВИНКА**

Назначение: применяется для проверки температуры кристаллизации (замерзания) охлаждающей жидкости (антифриза)

Вес: 0.11 кг



Ареометр электролита аккумулятора

122-000222 | **НОВИНКА**

Назначение: применяется для проверки плотности электролита в аккумуляторных батареях 6, 12 и 24В

Вес: 0.11 кг

Приспособление (спринцовка) для электролита

122-00023 | **НОВИНКА**

Объем: 170 мл

- Длина: 150 мм
- Материал: синтетический каучук / полипропилен (SBR / PP)

Вес: 0.90 кг





Манометр для тестирования дизельных форсунок

120-02400 | **НОВИНКА**

Назначение: диагностика герметичности игольчатого клапана дизельной форсунки

- Измерение давления впрыска дизельного топлива
- Проверка пропускной способности дизельного инжектора
- Комплектация:
 - манометр
 - адаптер M12x1.25
 - адаптер M17x0.75
- Диапазон измерений от 0 до 400 бар (5800 psi)

Вес: 4.62 кг



Набор для тестирования дизельных форсунок Common Rail

120-04012C | **НОВИНКА**

Назначение: измерение возвращаемого форсункой топлива в бак. Диагностика неисправности работы дизельной инжекции

- Количество подключаемых форсунок: 6
- Диапазон измерений: 400 бар (5800 psi)

Вес: 1.25 кг



12 предметов

Набор переходников для набора Common Rail

120-04024C | **НОВИНКА**

Назначение: предназначен для использования вместе с набором для тестирования дизельных форсунок Common Rail 120-04012C

- Комплектация: 24 адаптера для форсунок Bosch-01, Siemens, Denso-03, Delphi и др.

Вес: 0.45 кг



24 предметов

Набор переходников для тестирования топливных систем

120-00043C

Предназначен для тестирования давления в топливных системах автомобилей большинства марок

- В комплекте:
 - манометр, диапазон измерения: 3.5 бар (50 psi)
 - манометр, диапазон измерения: 7 бар (100 psi)
 - адаптеры и переходники для подключения к топливной системе
 - шланги соединительные

Вес: 4.53 кг



43 предмета



46 предметов

Набор для тестирования топливных систем

120-00046С

Предназначен для тестирования топливных систем автомобилей европейского, азиатского и американского производства

- Применение: AMC, Acura, Alfaromeo, Audi, BMW, Chrysler, Daihatsu, Eagle, Fiat, Ford, GM, Geo, Honda, Hyundai, Isuzu, Jeep, Jaguar, Mazda, Mercedes Benz, Mitsubishi, Nissan/Datsun, Peugeot, Porsche, Renault, Saab, Sterling, Subaru, Suzuki, Toyota, Triumph, VW, Volvo, ВАЗ, ГАЗ

Вес: 5 кг



15 предметов

Набор для тестирования топливных систем впрыска европейских автомобилей

120-03015С

Предназначен для измерения давления в топливных системах CIS, CISE, K-Jetronic автомобилей европейского производства

- Применение: Audi, Mercedes Benz, Volkswagen и другие европейские марки

Вес: 1.33 кг



19 предметов

Набор для тестирования топливных систем впрыска азиатских автомобилей

120-03019С

Предназначен для измерения давления в топливных системах автомобилей азиатского производства

- Применение: Honda, Hyundai, Mitsubishi и большинство других марок автомобилей азиатского производства

Вес: 1.12 кг



Колба для очистки топливных систем впрыска

120-03001

Назначение: очистка и тестирование топливных систем прямого впрыска (инжектора)

- Объем колбы: 1000 мл
- Манометр, Ø 90 мм, диапазон измерения: 10 бар (150 psi)
- Длина шланга 1700 мм
- Регулятор давления: есть
- Для работы требуется воздушный компрессор

Вес: 2.33 кг



Компрессометр бензиновый

120-10008С

Предназначен для проверки компрессии в цилиндрах бензиновых двигателей

- Диапазон измеряемой компрессии: 21 бар (300 psi)

Вес: 1.20 кг

Комплектация:	
Резьбовые адаптеры для свечей 14 и 18 мм	-
Устройство с клапаном фиксации измеряемой компрессии и кнопкой сброса	-
Гибкий резиновый шланг	460 мм
Жесткая прямая насадка с резиновым коническим наконечником	186 мм
Жесткая изогнутая насадка с резиновым коническим наконечником	186 мм
Адаптеры с клапаном	5/16" - M10x1.0, 5/16" - M12x1.25, 5/16" - M14x1.25, 5/16" - M18x1.5
Адаптер для быстрой смены насадок	-



8 предметов

Компрессометр бензиновый

120-10019С

Предназначен для проверки компрессии в цилиндрах бензиновых двигателей

Вес: 2.20 кг

Комплектация:	
Манометр большой с гибким резиновым шлангом 230 мм, клапаном сброса давления и быстросъемным адаптером	21 бар (300 PSI)
Манометр малый с гибким резиновым шлангом 230 мм для свечей 14 и 18 мм	20 бар (290 PSI)
Резьбовые адаптеры	M14/M10x1.0, M14/M12x1.25, M14/M18x1.5
Гибкие резиновый шланги 300 мм	резьба M14 (короткая), M14 (длинная), M14
Быстросъемный адаптер	M14
Комплект резиновых уплотнителей	-



19 предметов

Компрессометр бензиновый

120-10021

Предназначен для проверки компрессии в цилиндрах бензиновых двигателей

- Диапазон измерения: 21 бар (300 psi)

- Комплектация:

- резьбовые адаптеры для свечей 14 и 18 мм
- устройство с клапаном фиксации измеряемой компрессии и кнопкой сброса
- жесткая насадка 150 мм с резиновым коническим наконечником
- гибкий резиновый шланг 325 мм
- адаптер для быстрой смены насадок

Вес: 0.50 кг





Компрессометр бензиновых двигателей

120-10320

Предназначен для проверки компрессии в цилиндрах бензиновых двигателей

- Диапазон измерения: 21 бар (300 psi)
- Резьбовой адаптер для свечной резьбы M14 и M18
- Устройство с клапаном фиксации измеряемой компрессии и кнопкой сброса
- Гибкий резиновый шланг 300 мм

Вес: 0.37 кг



Компрессометр бензиновый

120-10821C

Предназначен для проверки компрессии в цилиндрах бензиновых двигателей

- Комплектация:
 - манометр с клапаном сброса давления, диапазон измерения: 70 бар (305 PSI)
 - резьбовые адаптеры, 3 шт.: M10x1.0, M12x1.25, M18x1.5
 - гибкий удлинитель со свечной резьбой M14 и M18
 - жесткий удлинитель, жесткая прямая насадка с резиновым коническим наконечником, жесткая изогнутая насадка с резиновым коническим наконечником

Вес: 1.08 кг



Компрессометр дизельный

120-11009C

Предназначен для измерения компрессии дизельных двигателей

- Применение: Audi, GM, Isuzu, Lincoln Mark VII, Lincoln Continental, Ford / Navistar, Mercedes Benz, Peugeot, Toyota, VW, Volvo и др.
- Комплектация:
 - манометр, диапазон измерения: 70 бар (1015 PSI)
 - клапан фиксации измеряемой компрессии с кнопкой сброса
 - гибкий армированный шланг 420 мм с поворотным шарниром и быстросъемным адаптером
 - адаптеры резьбовые для различных марок автомобилей, 7 шт.

Вес: 2 кг

Компрессометр дизельных двигателей

120-12070C

Предназначен для измерения компрессии дизельных двигателей грузовых и легковых автомобилей

- В комплекте:
 - манометр, диапазон измерения: 70 бар (1015 PSI)
 - шланг высокого давления длиной 368 мм с быстросъемным соединением и кнопкой сброса давления
 - комплект адаптеров для большинства автомобильных и тракторных дизельных двигателей

Вес: 5 кг





Компрессометр дизельных двигателей

120-11070С

Предназначен для измерения компрессии дизельных двигателей прямого и непрямого впрыска

Вес: 2.50 кг



Комплектация	Количество
Манометр, диапазон измерения: 70 бар (1015 PSI)	1 шт
Шланг высокого давления длиной 355 мм с быстроразъемным соединением и кнопкой сброса давления	1 шт
Угловой адаптер	1 шт
Адаптеры для свечей накаливания	5 шт
Адаптеры под инжекторы	4 шт
Адаптер прижимной	1 шт
Ремонтный комплект	1 шт
Пластиковый кейс	-

Манометр для измерения давления масла с комплектом переходников

120-20010С

Тестирование работы масляного насоса: проверка давления масла в двигателе автомобиля.

- Применение: Audi, BMW, Citroen, Diahatsu, Fiat, Ford, Honda, Hundai, Isuzu, Jaguar, Lada, Lancia, Mazda, Mercedes, Mitsubishi, Nissan, Opel, Peugeot, Renault, Rover, Saab, Skoda, Subaru, Suzuki, Toyota, VWи др.

Вес: 1.833 кг



Комплектация и характеристики	
Манометр с гибким шлангом, Ø 83 мм, длина шланга 1300 мм, клапан фиксации компрессии	диапазон измерения: 10 бар (145 PSI)
	1/8-28 BSPT
	1/8-27 NPT
	1/4-18 NPT
	3/8-20 UNF
	1/2-20 UNF
Адаптеры	M10x1.0
	M12x1.5
	M14x1.5
	M16x1.5
	M18x1.5
Адаптер угловой	-
Комплект запасных прокладок	-
Кейс	-



Манометр для измерения давления масла

120-20012C

Назначение: тестирование давления масла в бензиновых или дизельных двигателях

- Применение: европейские, японские, корейские, американские марки легковых, грузовых автомобилей и тракторов

Вес: 1.50 кг



Внимание! При работающем двигателе давление масла имеет большую величину! Будьте внимательны и осторожны!

Комплектация и характеристики

Манометр, Ø 64 мм	диапазон измерения: 21 бар (305 psi)
Шланг армированный	длина 600 мм
	1/8-27 NPT - 1/4-18 NPT
	1/4-18 NPT - 3/8-18 NPT
Адаптеры, внутр./внешн. резьба	1/8-27 NPT - M10x1.0
	1/8-27 NPT - 1/8-28 BSPT (коническая резьба)
	1/8-27 NPT - M8x1.0
Адаптер, внешн./внешн. резьба	1/8-27 NPT - 1/4-18 NPT
Адаптер, внутр./внутр. резьба	1/8-27 NPT - 1/8-27 NPT
Адаптер 50 мм, внешн./внешн. резьба	1/8-27 NPT - 1/8-27 NPT
Адаптер угловой 90°, внутр./внешн. резьба	1/8-27 NPT - 1/8-27 NPT
Пластиковый кейс	-

Манометр для измерения давления масла

120-20020C

- Для дизельных и бензиновых двигателей
- Метрические и дюймовые переходники для большинства легковых и грузовых автомобилей

Вес: 0.88 кг



Комплектация и характеристики

Манометр с гибким шлангом, Ø 63 мм, длина шланга 900 мм, защитный кожух	диапазон измерения: 7 бар (105 PSI)
	1/8-27 NPT - 1/4-18 NPT
	1/8-27 NPT - 3/8-18 NPT
Адаптеры внутр./внешн. резьба	1/8-27 NPT - M10x1.0
	1/8-27 NPT - 1/8-28 BSPT (коническая резьба)
	1/8-27 NPT - M12x1.5
	1/8-27 NPT - M14x1.5
Адаптер внутр./внутр. резьба	1/8-27 NPT - 1/8-27 NPT
Адаптер 50 мм внешн./внешн. резьба	1/8-27 NPT - 1/8-27 NPT
Адаптер угловой 90° внутр./внешн. резьба	1/8-27 NPT - 1/8-27 NPT
Комплект резиновых прокладок	-
Пластиковый кейс	-



Манометр для измерения давления масла

120-20023С

Предназначен для диагностирования давления масла в КПП, тормозных системах, а также системах ABS европейских, японских, корейских, американских марок автомобилей

Вес: 2 кг



Комплектация и характеристики

Манометры с гибким удлинителем и соединением БРС	диапазон измерения: 7 бар (105 PSI)
	диапазон измерения: 35 бар (505 PSI)
Шланг	1/8-27 NPT
	1/8-27 NPT - M10x1.0
	1/8-27 NPT - 1/16-27 NPT
	1/8-27 NPT - 5/16-24 NF
	1/8-27 NPT - M8x1.25
Адаптеры, внутр./внешн. резьба	1/8-27 NPT - M8x1.0
	1/8-27 NPT - для VW / Audi
	1/8-27 NPT - 1/8-28 BSPT (коническая резьба)
	1/8-27 NPT - 1/4-18 NPT
	1/8-27 NPT - 1/8-27 NPT
Адаптер внешн./внешн. резьба	1/8-27 NPT - 1/8-27 NPT
Адаптер угловой 90° внутр./внешн. резьба	1/8-27 NPT - 1/8x27 NPT
Адаптер угловой 45° внутр./внешн. резьба	1/8-27 NPT - 1/8x27 NPT
Адаптер 50 мм внешн./внешн. резьба	1/8x27 NPT - 1/8x27 NPT
Комплект резиновых уплотнителей	-
Пластиковый кейс	-

Вакуумметр

120-30001С

Предназначен для проверки герметичности различных систем автомобиля

- Диапазон измерения:
 - разряжение - от -1 до 0 бар
 - давление - от 0 до 4 бар
- Комплектация:
 - тестер-пистолет с манометром
 - бачок для жидкостей
 - шланг
 - комплект адаптеров

Вес: 1.83 кг



Вакуумметр с набором переходников

120-30002С

Диапазон измерения: разряжение от -1 до 0 бар

- Давление: от 0 до 4 бар

Вес: 1.40 кг





Манометр для измерения давления масла в двигателях и трансмиссиях 120-20028С



Внимание! При работающем двигателе давление масла имеет большую величину! Будьте внимательны и осторожны!

- Назначение: тестирование давления масла в двигателях. Подходит как к бензиновым, так и к дизельным двигателям легковых, грузовых автомобилей и тракторов

Вес: 1.52 кг

Комплектация и характеристики

Манометр, Ø 63 мм, защитный кожух, штуцер БРС	диапазон измерения: 7 бар (100 PSI)
Манометр, Ø 63 мм, защитный кожух, штуцер БРС	диапазон измерения: 28 бар (405 PSI)
Шланг армированный, длина 1.8 м	муфта БРС / резьба внешн. 1/8-27 NPT
	1/8-27 NPT - 3/8-18 NPT
	1/8-27 NPT - 1/8-28 BSPT (коническая резьба)
Адаптеры внутр./внешн. резьба	1/8-27 NPT - M10x1.0
	1/8-27 NPT - M12x1.5
	1/8-27 NPT - M14x1.5
Адаптер внутр./внутр. резьба	1/8-27 NPT - 1/8-27 NPT
Адаптер внешн./внешн. резьба	1/8-27 NPT - 1/4-18 NPT
Адаптер 50 мм внешн./внешн. резьба	1/8-27 NPT - 1/8-27 NPT
Адаптер угловой 90° внутр./внешн. резьба	1/8-27 NPT - 1/8-27 NPT
Пластиковый кейс	-

Манометр для измерения давления в тормозных системах 120-50024С



14 предметов

- С набором переходников для большинства автомобилей
- Применяется для измерения давления тормозной жидкости в барабанных и дисковых гидравлических тормозных механизмах
- Подходит для обычных тормозных систем и систем ABS

Вес: 1.31 кг

Комплектация и характеристики

Манометр с клапаном, Ø 63 мм	диапазон измерения: 206 бар (3000 PSI)
Гибкий шланг, длина 300 мм	внутр. резьба
	M10x1.0 1/2" - 20UNF
	M10x1.0 9/16" - 20UNF
	3/8"-24UNF 7/16" - 24UNF
Адаптер внешн. резьба	M12x1.0 9/16" - 18UNF
	M11 x 1.5 M10 x 1.25
	M13 x 1.5
Адаптер угловой 90° внутр./внешн. резьба	-
Адаптер угловой 45° внутр./внешн. резьба	-
Пластиковый кейс	-



Индикатор напряжения 6-24V

121-00624

- Латунный корпус
- Встроенная стальная игла

Вес: 0.07 кг



Нагрузочная вилка (тестер) для аккумуляторов

122-00001

- Нагрузочная вилка предназначена для проверки аккумулятора (аккумуляторных батарей автомобилей). Позволяет проверить, напряжение разомкнутой цепи, напряжение на выводах батареи, а также напряжения бортовой цепи, и выявить неисправности такие как: отсутствие зарядки, снижение напряжения под нагрузкой, пониженный или повышенный уровень заряда батареи, пригодность АКБ, отсутствие или недостаточный контакт «массы» двигателя
- Является незаменимым прибором при проведении обслуживания и диагностики АКБ. Портативная, легкая, надежная нагрузочная вилка имеет керамические изоляторы, удобные зажимы типа «крокодил» изготовленные из высококачественных сплавов меди, стойкий к коррозии хромированный корпус, легко читаемую цветовую гамму шкалы, выключатель нагрузки, предотвращающий искрение, а также регулятор настройки нуля
- Позволяет проводить диагностику АКБ с напряжением от 6 до 12 V, и нагрузкой до 100 А

Вес: 1.18 кг



Угломер 1/2"

123-00360

Применяется с динамометрическим ключом в случае необходимости затяжки крепежа с определенным моментом и углом

- Размер привода: 1/2"
- Шкала: 360°
- Цена деления: 2°
- Вес: 0.23 кг



Микрометр для измерения натяжения ремней

126-00002

Шкала измерений: от 0 до 20 мм

- 1 оборот ручки = 1 мм = 10 Нм
- Механизм измерения натяжения: пружинный

Вес: 0.36 кг





Набор щупов

127-00025

25 шт.

- Размеры: 0.04 мм – 1 мм

Вес: 0.11 кг

Тестер цифровой для определения качества тормозной жидкости

129-10125

- 3 светодиодных индикатора:
 - ЗЕЛЕНый - содержание воды до 1.5%
 - ЖЕЛТЫЙ - содержание воды от 1.5 до 3%
 - КРАСНЫЙ - воды более 3%
- Красный индикатор светодиода сигнализирует о низком уровне заряда батарейки
- Работает от батарейки AAA - 1.5V

Вес: 2 кг



Линейка для измерения геометрии поверхностей

210-00520

- Двухтавровая
- Длина: 600 мм

Вес: 0.05 кг

Штангенциркуль для тормозных дисков

230-00060

Предназначен для замера толщины тормозного диска, высоты протектора шин и других измерений

- Диапазон измерений: 0 – 60 мм
- Точность измерений: 0.1 мм
- Глубиномер: есть
- Возможность измерений дисков с каймой износа: есть
- Винт-фиксатор значения рамера: есть
- Устройство отвода губок для легкого съема кронциркуля с диска: есть
- Материал корпуса: алюминий

Вес: 0.08 кг



Стяжка пружин подвески

100-00008C

Стяжка пружин подвески – многофункциональный инструмент, разработанный для современных подвесок MACPHERSON

- Применяется для сжатия и фиксации в сжатом состоянии пружин подвески автомобиля типа MACPHERSON при ее обслуживании
- Применение: BMW, Toyota, Ford, Mitsubishi, VW, Audi, SAAB, Nissan, Honda, Subaru, Volvo, Opel, Porsche, и др.
- Комплектация:
 - держатель пружин №1 для пружин \varnothing 75 – 110 мм, размеры 65x125 мм
 - держатель пружин №2 для пружин \varnothing 110 – 140 мм, размеры 88x160 мм,
 - держатель пружин №3 для пружин \varnothing 140 – 190 мм, размеры 126x215 мм,
 - стягивающий стержень – 1 шт.
 - держатель-переходник – 1 шт.
 - пластиковый кейс – 1 шт.



Вес: 15 кг

8 предметов

Насадка круглая для пружин BMW

100-00176 | **новинка**

Используется как дополнительная оснастка (опция) для стяжки пружин МАСТАК 100-00008C

- Применение: BMW E39, 46, 90; Renault Megan II; Toyota Avensis
- Диаметр захвата (внутр. / внешн.): 140/176 мм
- Материал: инструментальная кованая сталь (SCM440), хром, нейлон (защитный вкладыш)
- Габариты: 210x176x30 мм



Вес: 2.05 кг

Стяжка пружин подвески

100-01005C

Назначение: снятие и установка пружин без амортизатора внутри

- Центральная, кованая, дисковые держатели
- Комплектация:
 - \varnothing 70 мм/130 мм – для автомобилей: Mercedes-Benz (W124, W202, W210), SAAB, Ford, Skoda
 - \varnothing 90 мм/140 мм – для автомобилей: Mercedes-Benz (W126, W140), Opel, GM, Lada, Peugeot 406/505, Rover, Hyundai, Saab, Volvo, VW, Fiat, Mazda, Toyota, Nissan, Mitsubishi, Ford



Вес: 7 кг

5 предметов



Внимание! Перед началом работы нанесите смазку на резьбу

Стяжка пружин

100-01200

- Длина: 65-200 мм (2 шт.)
 - Болт под ключ 13 мм
 - Винт с резьбой из закаленной стали
 - Кованые U-образные держатели
 - Позволяет работать в ограниченном пространстве
- Вес: 2.60 кг



Внимание! Перед началом работы нанесите смазку на резьбу

Стяжка пружин

100-01370

- Длина: 65-370 мм (2 шт.)
 - Болт под ключ 13 мм
 - Винт с резьбой из закаленной стали
 - Кованые U-образные держатели
 - Позволяет работать в ограниченном пространстве
- Вес: 1.20 кг



Внимание! Перед началом работы нанесите смазку на резьбу

Стяжка пружин

100-03270

- Длина: 270 мм (2 шт.)
 - Болт под ключ 24 мм или вороток 1/2"
 - Винт с резьбой и захваты кованые из закаленной вороненой стали
 - Двойной крюк
 - Позволяет работать в ограниченном пространстве
- Вес: 1.70 кг



Внимание! Перед началом работы нанесите смазку на резьбу

Стяжка пружин

100-03370

- Длина: 370 мм (2 шт.)
 - Болт под ключ 21 мм или вороток 1/2"
 - Винт с резьбой и захваты кованые, из закаленной вороненой стали
 - Двойной крюк
 - Позволяет работать в ограниченном пространстве
- Вес: 1.95 кг



Стяжка пружин

100-04230

- Длина: 230 мм (2 шт.)
- Болт под ключ 21 мм
- Специальная конструкция позволяет работать в ограниченном пространстве
- Винт с резьбой из закаленной стали
- Двойной крюк

Вес: 1.80 кг



Внимание! Перед началом работы нанесите смазку на резьбу

Стяжка пружин

100-05280D

- Длина: 280 мм (2 шт.)
- Болт под ключ 19 мм
- Двойная резьба
- Усиленная кованая конструкция
- Специальная конструкция позволяет работать в ограниченном пространстве

Вес: 3.25 кг



Внимание! Перед началом работы нанесите смазку на резьбу

Стяжка пружин, одинарный крюк

100-05300

- Длина: 300 мм (2 шт.)
- Болт под ключ 21 мм или вороток 1/2"

Вес: 1.38 кг

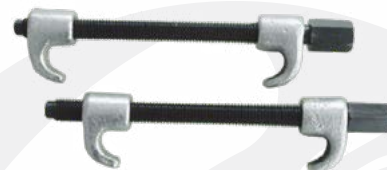

Внимание! Перед началом работы нанесите смазку на резьбу

Головка торцевая для демонтажа стопорных гаек Mercedes-Benz

100-10001 | **НОВИНКА**

Назначение: демонтаж стопорных гаек шаровых соединений автомобилей Mercedes-Benz

- Применение по моделям: ML-class W163, W164

Вес: 0.54 кг

3/4"



Головка торцевая для гаек амортизаторных стоек Mercedes-Benz

100-10002 | **НОВИНКА**

Назначение: монтаж/демонтаж верхней гайки крепления амортизатора на автомобилях марки Mercedes-Benz

- Применение по моделям: W203
- Материал: инструментальная сталь, покрытие хром
- Габариты: 25x20x25 мм

Вес: 0.07 кг





49 предметов

Набор торцевых головок с цапфами для амортизаторных стоек VAG

100-10004В

- В комплекте:
 - удерживатель оправки – 1 шт.
 - оправки круглые (Ø 18-65 мм, 74 мм) – 48 шт.
- Вес: 0.27 кг



39 предметов

Набор для обслуживания амортизаторов

100-10039С

- Применение: VW (Golf, Passat, Polo), Audi 80, Fiat, Honda, Nissan, Ford, Rover, Opel, Renault, Peugeot, Seat, Citroen, Toyota, Chrysler, Volvo, BMW, Mercedes
 - Комплектация:
 - головки проходные: 14, 16, 17, 18, 19, 21, 22, 24, 27 мм
 - головки корончатые (с цапфами): 10.5, 12.5, 14.5, 14.5, 14 мм
 - 25 вставок различного профиля и размеров
- Вес: 6.33 кг



Головка торцевая с цапфами для гаек амортизаторных стоек VAG

100-10145

- Длина: 44.5 мм
 - Под ключ: 22 мм
- Вес: 0.08 кг



16 предметов

Набор алюминиевых оправок для подшипников

100-20017С

- Комплектация:
 - оправки: 10/12, 12/14, 14/16, 15/17, 16/18, 18/20, 19/21, 20/22, 22/24, 25/27, 26/28, 28/30, 30/32 мм
 - держатель оправок – 3 шт.
- Вес: 0.75 кг



Набор оправок для монтажа и демонтажа подшипников

100-20049C

- Комплектация:
 - оправки – 49 шт. (18, 19, 20, 21, 22, 23, 24, 25, 26, 27, 28, 29, 30, 31, 32, 33, 34, 35, 36, 37, 38, 39, 40, 41, 42, 43, 44, 45, 46, 47, 48, 49, 50, 51, 52, 53, 54, 55, 56, 57, 58, 59, 60, 61, 62, 63, 64, 65, 74 мм)
 - рукоятка держатель оправок – 1 шт.
 - переходник 11.7x40 мм – 1 шт.

Вес: 7.45 кг



49 предметов

Набор оправок для монтажа и демонтажа ступичных подшипников

100-30007

Назначение: монтаж/демонтаж ступичных подшипников VW, Audi

Вес: 3.50 кг



11 предметов

Набор оправок для монтажа и демонтажа ступичных подшипников

100-30014C

- Позволяет быстро и технологично произвести замену ступичного подшипника
- Универсальный
- Размеры: 55 -91 мм

Вес: 8.50 кг



14 предметов

Набор оправок для монтажа и демонтажа ступичных подшипников Volkswagen

100-30016C | **НОВИНКА**

Назначение: монтаж/демонтаж ступичных подшипников автомобилей Volkswagen

- Применение: VW T5 / Touareg / Multivan
- Диаметр обойм 85 мм
- Для подшипников диаметром 72 мм
- Материал: инструментальная сталь, оксидированное покрытие, хром

Вес: 8.65 кг



16 предметов



СПЕЦИНСТРУМЕНТ

ИНСТРУМЕНТ ДЛЯ ПОДВЕСКИ



17 предметов

Набор оправок для монтажа и демонтажа ступичных подшипников FORD

100-30017C | **НОВИНКА**

Назначение: монтаж и демонтаж ступичных подшипников передней оси коммерческих автомобилей Ford Transit, выпущенных после 2006 года

Вес: 8.50 кг



18 предметов

Съемник подшипников ступицы VW Transporter

100-30018C | **НОВИНКА**

Назначение: монтаж и демонтаж ступичных подшипников автомобилей Volkswagen Transporter

- Применение: VW T5 Transporter
- Материал: инструментальная сталь, оксидированное покрытие

Вес: 18 кг



22 предметов

Набор оправок для монтажа и демонтажа ступичных подшипников

100-30022C

Позволяет снимать и устанавливать ступичные подшипники передних колес без демонтажа подвески рулевого управления. Это позволяет избежать необходимости регулировать сход-развал после замены подшипника

- В комплекте 9 оправок (диаметр: 55–91 мм), винт с контропорой, подшипником и гайкой, 2 направляющих стакана

Вес: 10 кг



Обратный молоток

100-31005C

- Размеры снимаемых подшипников:
 - внутренних: 15-30 мм, 30-80 мм
 - внешних: 15-80 мм

Вес: 4.50 кг



6 предметов

Обратный молоток для внутренних подшипников

100-31010C | **НОВИНКА**

Назначение: демонтаж внутренних подшипников

- Комплектация:
 - цанговый захват 8-11 мм
 - цанговый захват 12-17 мм
 - цанговый захват 18-23 мм
 - цанговый захват 24-29 мм
 - цанговый захват 30-34 мм
 - переходники резьбовые - M6, M8, M10
 - съемник упорный
 - молоток инерционный (обратный)
- Материал: инструментальная сталь, оксидированное покрытие, хром

Вес: 3.50 кг



10 предметов

Обратный молоток универсальный с принадлежностями

100-40017C

Демонтаж подшипников, полуосей, ступиц и других деталей и узлов методом выбивания с применением нагрузки обратного удара

Вес: 8.50 кг



17 предметов

Ключ для ступицы мотоциклов

100-41004

- Размеры: 17, 19, 22, 24 мм
- Ключ для ступицы мотоциклов МАСТАК 100-41004 применяется для крепежа с внутренним 6-гранным профилем. Подходит для ступиц мотоциклов
- Материал: инструментальная сталь
- Покрытие: антикоррозийное

Вес: 0.24 кг





СПЕЦИНСТРУМЕНТ

ИНСТРУМЕНТ ДЛЯ ПОДВЕСКИ



7 предметов

Набор для демонтажа ступицы колеса

100-41007C

- Конструкция съемника позволяет устанавливать захваты в зависимости от расположения колесных болтов
- Максимальный диаметр 250 мм
- В комплекте 5 съемных захватов

Вес: 7.15 кг



13 предметов

Ключ колпака ступицы универсальный

100-42013C | **НОВИНКА**

Назначение: демонтаж колпака ступицы грузовых автомобилей

- Комплектация:
 - ключ регулируемый - 1 шт., (для гаек 6 граней - диапазон размеров 49-135 мм), (для гаек 8 граней - диапазон размеров 49-143 мм);
 - шпильки круглые 6, 8, 10 мм (по 2 шт.)
 - шпильки квадратные 6, 8, 10 мм (по 2 шт.)
- Материал: инструментальная сталь Cr-V, хром

Вес: 3.88 кг



Головка торцевая для рычагов Honda CR-V

1/2"

100-42020 | **НОВИНКА**

Назначение: монтаж и демонтаж крепежа продольных рычагов задней подвески автомобилей Honda CR-V

- Размер: 20 мм
- Количество граней: 10
- Длина: 38 мм
- Материал: инструментальная сталь Cr-V, оксидированное покрытие

Вес: 0.10 кг



Головка торцевая 8-гранная для гаек ступицы SCANIA

100-42080 | **НОВИНКА**

Назначение: монтаж/демонтаж гайки ступицы переднего колеса автомобилей SCANIA

- Размер: 80 мм
- Количество граней: 8
- Материал: инструментальная сталь, оксидированное покрытие

1"



Вес: 1.80 кг

Съемник шарнира рулевой рейки

101-10008С | **НОВИНКА**

Назначение: демонтаж поперечных рулевых тяг с двухгранным профилем для захвата

- В комплекте монтажные скобы 7 шт: 1-3/16", 1-1/4", 1-5/16", 1-7/16", 14 мм, 17 мм, 33.6 мм
- Материал: инструментальная сталь, оксидированное покрытие



8 предметов

Вес: 3.50 кг

Съемник шаровых опор

100-51039 | **НОВИНКА**

Назначение: демонтаж шаровых опор, наконечников рулевых тяг, штанг стабилизаторов

- Размер: 39 мм
- Материал: инструментальная сталь, оксидированное покрытие, хром

Вес: 1.90 кг



Съемник шаровых опор

100-510** | **НОВИНКА**

Назначение: демонтаж шаровых опор, наконечников рулевых тяг, штанг стабилизаторов

- Материал: инструментальная сталь, оксидированное покрытие, хром.



№	Размер зева (мм)	Габариты (мм)	Вес (кг)
100-51040	40	160x95x75	2.0
100-51046	46	190x100x80	2.10



Съемник шаровых опор универсальный

100-50050

Применяется для технического обслуживания большинства марок легковых автомобилей, таких как Ford, BMW, Volvo, Toyota, Opel, VW, Audi, Renault

- Имеет двухступенчатую регулировку хода
- Зев: 19 мм
- Рабочий ход: до 50 мм
- Размер под ключ: 21 мм

Вес: 1.28 кг



Съемник шаровых опор увеличенный

100-50080

Применяется для технического обслуживания автомобилей с многорычажной подвеской.

- Имеет регулировку хода до 100 мм
- Применение: Audi (A6, A8), VW (Passat, Golf)
- Зев: 19 мм
- Рабочий ход: до 100 мм
- Размер под ключ: 20 мм

Вес: 1.70 кг



Съемник шаровых опор с рычагом

100-51019

- Конструкция имеет удлиняющий рычаг.
- Зев: 20 мм
- Рабочий ход: до 40 мм
- Размер под ключ: 16 мм

Вес: 1.20 кг



Съемник шаровых опор усиленный

100-51030

- Усиленная конструкция позволяет применять съемник для технического обслуживания грузовых автомобилей и тяжелой техники
- Зев: 30 мм
- Рабочий ход: до 53 мм
- Размер под ключ: 22 мм

Вес: 2.87 кг



Съемник шаровых опор с тонкой вилкой

100-52056

Конструкция с тонкой вилкой позволяет применять съемник для технического обслуживания большинства марок автомобилей

- Зев: 18 мм
- Рабочий ход: до 56 мм
- Размер под ключ: 19 мм

Вес: 1.27 кг



Съемник шаровых опор мини

100-53050

Особенностью конструкции являются небольшие габариты съемника, что позволяет применять его при работе в ограниченном пространстве

- Зев: 21 мм
- Рабочий ход: до 66 мм
- Размер под ключ: 19 мм

Вес: 0.74 кг



Съемник шаровых опор струбцинного типа

100-54055

Особенностью конструкции является прямое приложение нагрузки к наконечнику непосредственно силовым болтом, что позволяет работать со съемником в условиях ограниченного доступа к ремонтному узлу

- Применяется для технического обслуживания автомобилей марок: Audi, BMW, Ford, Mercedes, Opel, Renault, Rover, Saab, Volvo, VW, а также японских и азиатских моделей
- Зев: 24 мм
- Рабочий ход: до 53 мм
- Размер под ключ: 17 мм

Вес: 0.83 кг



Съемники шаровых опор «Вилка»

100-55300 / 100-55400

Предназначен для демонтажа шаровых опор, рулевых наконечников, стабилизаторов и пр.

- Ударного действия
- Зев: 25 мм / 17 мм
- Длина: 300 мм / 400 мм

Вес: 0.80 кг / 1.05 кг

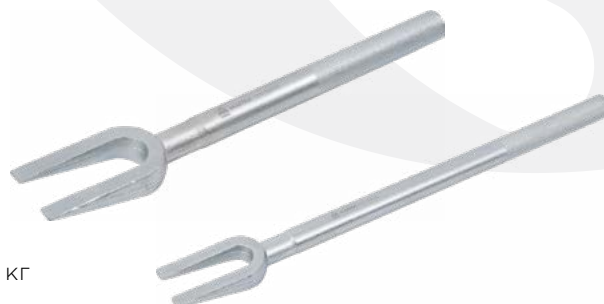



СПЕЦИНСТРУМЕНТ

ИНСТРУМЕНТ ДЛЯ ПОДВЕСКИ



6 предметов

Набор съемников шаровых опор

100-57006C | **НОВИНКА**

Назначение: демонтаж шаровых опор

- Технические характеристики:
 - рабочие размеры вилок: 20, 22, 24, 27, 30 мм
 - длина регулировочного винта: 100 мм
 - длина рычага: 125 мм
- Материал: инструментальная сталь, оксидированное покрытие, хром

Вес: 6.33 кг



5 предметов

Набор съемников шаровых опор для Audi, BMW, Mercedes-Benz

100-57305C | **НОВИНКА**

Назначение: демонтаж шаровых опор

- Применение:
 - BMW E38, E39, E52, E53, E60, E61, E70, E83, E90, E91, E92, R50, R52, R53, RR1, RR2, XS
 - Mercedes-Benz E-класс (W211), CLS (W219), S-класс (W220) и SL (W230)
 - Porsche 996
 - Audi A4, Audi A6 Carrera;
- Размеры вилок: 24, 27, 31, 36 мм
- Материал: инструментальная сталь, оксидированное покрытие

Вес: 5.57 кг



Съемник рулевого шарнира

101-10001

Специальная конструкция съемника разработана для демонтажа рулевых шарниров большинства марок автомобилей

Вес: 6 кг



Набор ключей для регулировки рулевых тяг

101-30005C | **НОВИНКА**

Назначение: регулировка поперечных рулевых тяг

- Специальный профиль и размеры ключей позволяют применять набор для любых автомобилей
- Удобен при работе в труднодоступных местах и в ограниченном пространстве с возможностью регулировки тяги до 360°
- Посадочный квадрат: 1/2" (12.7 мм) – для стандартного воротка или трещотки, для рулевых тяг диаметром 19 мм (3/4"), 22 мм (7/8"), 28.5 мм (1-1/8), 36.5 мм (1-7/16"), 46 мм (1-13/16")
- Материал: инструментальная кованая сталь, оксидированное покрытие

Вес: 1.45 кг



5 предметов

Набор для разжима поворотного кулака

101-50008C | **НОВИНКА**

Назначение: разжим посадочной муфты без риска повреждения корпуса поворотного кулака при выполнении монтажных работ

- Материал: инструментальная сталь, оксидированное покрытие

Вес: 1 кг



8 предметов

Адаптеры для утапливания поршня тормозного цилиндра

102-0** | **НОВИНКА**

Назначение: работа по замене тормозных колодок – утапливание тормозного цилиндра методом вкручивания

- Универсальная конструкция: 2- и 3-упорная вилка с возможностью регулировки

№	Применение	Вес (кг)
102-00002	Адаптеры используются как дополнительная опция для набора МАСТАК 102-00003	0.19
102-01002	Адаптеры используются как комплектующие набора МАСТАК 102-00007C	0.21

Приспособление для утапливания поршня тормозного цилиндра

102-00003

Назначение: работа по замене тормозных колодок на автомобилях группы VAG

Вес: 22 кг



3 предмета



Приспособление для утапливания поршней тормозного цилиндра

102-00004 | **НОВИНКА**

Назначение: утапливание поршней тормозного цилиндра при работе по замене колодок

- Ширина упорных пластин: 50 мм
- Максимальный ход винта: 90 мм
- Материал: инструментальная сталь, оксидированное покрытие, хромированное покрытие, никель

Вес: 0.8 кг



Приспособление для утапливания поршней тормозного цилиндра

102-00005 | **НОВИНКА**

Назначение: утапливание поршней тормозного цилиндра при работе по замене колодок

- Ширина упорных пластин: 90 мм
- Максимальный ход винта: 90 мм
- Материал: инструментальная сталь, оксидированное покрытие, хромированное покрытие, никель

Вес: 1 кг



7 предметов

Приспособление для утапливания поршня тормозного цилиндра

102-00007C

Назначение: работа по замене тормозных колодок – утапливание тормозного цилиндра методом вкручивания

- Применение: Alfa Romeo, Audi, Citroen, Ford, Honda, Jaguar, Land Rover, Mazda, Mercedes, Mini, Mitsubishi, Nissan, Opel, Toyota, VW, Volvo и др.
- Комплектация:
 - 2-упорная вилка с возможностью регулировки – 1 шт.
 - 3-упорная вилка с возможностью регулировки – 1 шт.
 - муфта упорная – 1 шт.
 - скоба упорная – 1 шт.
 - шток упорный – 1 шт.
 - винт силовой – 1 шт.
 - муфта-адаптер – 1 шт.

Вес: 5.34 кг



Приспособление для утапливания поршня тормозного цилиндра

102-00011С

Предназначен для работ по замене тормозных колодок – утапливание тормозного цилиндра методом вкручивания

- Применение: Mercedes, BMW, VW, GM, Audi, Ford, Honda, Mazda, Nissan, Mitsubishi, Toyota, Rover, Opel, Renault и др.
- Комплектация:
 - сменные насадки - 11 шт.
 - шайба упорная – 1 шт.
 - струбцина с винтом – 1 шт.

Вес: 1.55 кг



12 предметов

Набор для развальцовки трубок с гидравлическим поршнем

102-10031С

Предназначен для развальцовки топливных и тормозных трубок от 4 до 13 мм (5/32"-1/2")

- В комплекте:
 - привод с гидравлическим цилиндром;
 - 29 матричных адаптеров для различных форм вальцевания (45 типов)

Вес: 5.30 кг



30 предметов

Приспособление для развальцовки тормозных трубок

102-10046С

- Для медных, алюминиевых или тонкостенных стальных трубок
- Внутренние диаметры трубок: 4.75, 6 мм

Вес: 4.50 кг



7 предметов

Головка для тормозных суппортов Porsche, Audi Q7

102-20001 | **НОВИНКА**

Назначение: монтаж/демонтаж тормозных суппортов автомобилей марки Porsche Cayenne, Audi Q7

- Размер: 9 мм
- Граней: 10
- Длина: 30 мм
- Материал: инструментальная сталь, оксидированное покрытие

Вес: 0.10 кг

3/8"





2 предмета

Набор шестигранников для замены тормозных колодок Mercedes-Benz

3/8"

102-200025 | **НОВИНКА**

Назначение: демонтаж переднего и заднего суппорта при замене тормозных колодок на автомобилях марки Mercedes-Benz

- Может применяться: BMW, VW, Audi, Ford, Mazda и др.
- Комплектация:
 - 6-гранник 7 мм / длина 36 мм
 - 6-гранник 9 мм / длина 92 мм

Вес: 0.17 кг



Головка для регулировки тормозных суппортов

102-20005 | **НОВИНКА**

Назначение: регулировка тормозных суппортов на грузовых автомобилях SCANIA, VOLVO

- Размер под ключ: 24 мм
- Зубцов: 5
- Длина: 46 мм
- Материал: инструментальная сталь SCM440, оксидированное покрытие

Вес: 0.16 кг



Головка для монтажа и демонтажа тормозных суппортов грузовых автомобилей

3/8"

102-20011 | **НОВИНКА**

Назначение: монтаж/демонтаж тормозных суппортов грузовых автомобилей европейского производства

- Граней: 11
- Длина: 26 мм
- Материал: инструментальная сталь, оксидированное покрытие

Вес: 0.05 кг



10 предметов

Приспособление для развальцовки и резки тормозных трубок

102-12416C

- Для алюминиевых и медных трубок диаметром до 32 мм
- Размеры насадок: 4.75-12.7 мм
- Габариты кейса: 300x210x60 мм

Вес: 0.38 кг



Приспособление для развальцовки и резки тормозных трубок

102-22416С | **НОВИНКА**

Назначение: развальцовка трубок, расширение под пайку

- В комплекте:
 - трубка для зажима трубок, размеры: 1/4", 5/16", 3/8", 7/16", 5/8", 3/4"
 - трубка для развальцовки
 - трубка для расширительных головок и конусов,
 - расширительные головки и конусы 90° для трубок: 3/16", 1/4", 3/8"
 - приспособление для резки трубок диаметром от 3 до 28 мм
- Материалы трубок: алюминий, медь
- Материалы изготовления: инструментальная сталь, хром, оксидированное покрытие, пластик
- Габариты кейса: 260x215x60 мм

Вес: 1.70 кг



10 предметов

Щипцы для пружин тормозных барабанов

102-30001 | **НОВИНКА**

Назначение: монтаж/демонтаж возвратных пружин, установленных на тормозных барабанах

- Материал: инструментальная сталь, хром
- Длина: 320 мм

Вес: 0.46 кг



Станок клепальный гидравлический для тормозных колодок

102-20048 | **НОВИНКА**

Назначение: установка тормозных накладок на колодки методом клепания

- Размеры заклепок: 4, 6, 8 мм
- Мощность гидравлического цилиндра: 4 тонны
- Рабочее давление:
 - 48 атм - установка заклепок 4 мм
 - 100 атм - установка заклепок 6 мм
 - 150 атм - установка заклепок 8 мм
- Работает совместно с гидравлическим насосом 751-00500К (в комплект не входит)
- Габаритные размеры: 520x390x190 мм

Вес: 31 кг





Приспособление для замены тормозной жидкости

102-40005

- Подходит для применения на большинстве современных автомобилей
- Для использования необходим воздушный компрессор
- В комплекте адаптеры для бачков разной конфигурации
- Объем: 6 л

Вес: 9.76 кг

№	Наименование
102-40005K	Ремкомплект для приспособления 102-40005, мембрана резиновая





Щипцы для ленточных хомутов системы охлаждения и ШРУСа

3/8"

103-30002

Предназначены для установки хомутов ШРУСа, а также для работы с хомутами системы охлаждения

- Усиленная конструкция
- Силовой стяжной болт

Вес 0.54 кг



Щипцы для ленточных хомутов систем охлаждения и ШРУСов

103-30245

Предназначен для установки хомутов на шлангах системы охлаждения, топливных магистралях, ШРУСах

- Длина: 245 мм
- Возможна работа с удлиняющим воротком, а также с динамометрическим ключом формата 1/2"

Вес 0.58 кг



Щипцы для установки ленточных хомутов ШРУСа

104-20001

Позволяют быстро установить хомут на пыльник ШРУСа в труднодоступном месте

Вес 0.31 кг



Съемник универсальный наружного ШРУСа

104-20002

Предназначен для демонтажа цапфы наружного ШРУСа переднеприводных и полноприводных автомобилей. Позволяет демонтировать цапфу наружного ШРУСа не снимая оси привода

- Комплектация:
 - упоры стяжные сегментные – 2 шт.
 - скоба упорная (отверстие 29 мм) – 1 шт.
 - болты стяжные – 2 шт.
 - шпильки – 2 шт

Вес 0.70 кг





Приспособление для ленточных хомутов ШРУС

104-20003 | **НОВИНКА**

Назначение: установка ленточных хомутов пыльников ШРУСа

- Ширина ленты полотна хомутов от 6 до 10 мм
- Материал: конструкционная сталь, никель, пластик Вес 0.22 кг

Набор оправок для монтажа и демонтажа сайлентблоков

110-20049С | **НОВИНКА**

Назначение: демонтаж сайлентблоков, подшипников ступицы, сальников коленвала и т.п

- Гидравлический цилиндр используется в качестве привода, который может развивать усилие до 15 тонн. В комплект входит 44 гильзы, диаметр которых подобран с шагом в 2 мм. Используя цилиндр в комплекте со специальными приспособлениями и насадками можно значительно облегчить демонтаж сайлентблоков, подшипников или сальников
- Комплектация:
 - гидравлический цилиндр
 - силовой винт 4 шт.
 - гильзы 44 шт.
 - штуцер 3/8"
- Максимальное усилие: 15 т
- Рабочий ход поршня: 46 мм
- Общая длина силовых винтов: 450 мм
- Внутренний диаметр гильз: 18-60 мм
- Внешний диаметр гильз: 26-68 мм
- Материал: инструментальная сталь, оксидированное покрытие
- Габаритные размеры: 920x530x60 мм Вес: 31.60 кг



49 предметов



2 предмета

Рамка для набора 110-20049С

110-20150 | **НОВИНКА**

Назначение: демонтаж втулок

- Специальная конструкция предназначена для втулок без технологических отверстий или шаровых соединений. Используется в комплекте с гидравлическим силовым цилиндром МАСТАК 110-20650
- Рабочий размер винта: M20xP2.5
- Общая длина винта: 450 мм
- Материал: инструментальная сталь, оксидированное покрытие
- Габаритные размеры: 105x175x380 мм Вес: 7.12 кг



Винты силовые

Для набора 110-20049С | **НОВИНКА**

Назначение: демонтаж сайлентблоков, подшипников ступицы, сальников коленвала и т.п

- Винт силовой используется в качестве направляющей оси в комплекте с гидравлическим цилиндром МАСТАК 110-20650 и специальными приспособлениями/насадками для демонтажа сайлентблоков, подшипников, или сальников
- Материал: инструментальная сталь, оксидированное покрытие



№	Рабочий размер (мм)	Общая длина (мм)	Вес (кг)
110-20250	M10xP1.5	450	0.75
110-20350	M12xP1.75	450	0.75
110-20450	M14xP2.0	450	0.75
110-20550	M16xP2.0	450	0.75

Цилиндр гидравлический

110-20650 | **НОВИНКА**

Для набора 110-20049С. Назначение: демонтаж сайлентблоков, подшипников ступицы, сальников коленвала и т.п.

- Гидравлический цилиндр используется в качестве привода, который может развивать усилие до 15 тонн. Используя цилиндр в комплекте со специальными приспособлениями и насадками можно значительно облегчить демонтаж сайлентблоков, подшипников или сальников
- Комплектация:
 - гидравлический цилиндр, силовой винт, штуцер 3/8
- Максимальное усилие: 15 т
- Рабочий ход поршня: 46 мм, общая длина винта: 450 мм
- Материал: инструментальная сталь, оксидированное покрытие
- Габаритные размеры: 100x185x450 мм Вес: 6.30 кг



Набор оправок для монтажа и демонтажа сайлентблоков Mercedes-Benz

110-22024С | **НОВИНКА**

Назначение: установка и снятие сайлентблоков переднего подрамника автомобилей марки Mercedes-Benz

- Набор позволяет быстро и безопасно выполнять работы не демонтируя подрамник с кузова
- Применение к модификациям кузовов: Mercedes-Benz W203, W204, W211, W212, W220, W221
- Комплектация:
 - цилиндр гидравлический 4 т. – 1 шт.
 - муфта для подключения гидравлического насоса – 1 шт.
 - набор оправок – 20 шт.
 - болты – 2 шт.
- Материалы: инструментальная сталь, конструкционная сталь, оксидированное покрытие, цинк



24 предмета

Вес: 16 кг



26 предметов

Набор оправок для монтажа и демонтажа сайлентблоков BMW

110-23026С | **НОВИНКА**

Назначение: установка и снятие сайлентблоков подвески автомобилей марки BMW E-серии – замена втулки дифференциала переднего подрамника, опор подшипников колес, продольных и поперечных рычагов подвески, а также шаровых опор

- Применение к модификациям кузовов: BMW E31, E32, E34, E38, E39, E53, E60, E65, E66, E70, E82, E87, E88, E90, E91, E92, E93, F01, F02, M3
- Комплектация:
 - цилиндр гидравлический – 1 шт.
 - набор оправок – 23 шт.
 - болты – 2 шт.
- Материалы: инструментальная сталь, конструкционная сталь, оксидированное покрытие, цинк

Вес: 18.26 кг



6 предметов

Набор оправок для монтажа и демонтажа сайлентблоков

110-20006С

Используется для внутренних и внешних обойм подшипников и сайлентблоков. Универсальность конструкции позволяет применять приспособление к узлам транспортных средств разного типа

- Комплектация:
 - болты силовые 350 мм: M10x1.5, M12x2.0, M14x2.0, M16x2.5
 - оправка №1, диапазон: 55–90 мм
 - оправка №2, диапазон: 36–71 мм

Вес: 6.72 кг



24 предмета

Набор оправок для монтажа и демонтажа сайлентблоков Mercedes-Benz

110-20024С

Предназначен для демонтажа сайлентблоков, подшипников, втулок разных размеров

- Применяется для ремонта на различных видах автомобилей
- Комплектация:
 - оправки с прорезью парные: \varnothing 44/64, 46/66, 48/68, 50/70, 52/72, 54/74, 56/6, 58/78, 60/80, 62/82 мм
 - винты M10, M12, M14, M16 + гайки + подшипники

Вес: 15.10 кг



Винты силовые

Для набора 110-20024С | **НОВИНКА**

Назначение: Демонтаж сайлентблоков, подшипников ступицы, сальников коленвала и т.п.

- Винт силовой используется в качестве направляющей оси в комплекте с набором оправок МАСТАК 110-20024С



Арт.	Рабочий размер	Общая длина винта, мм	Размер под ключ, мм	Вес, кг
110-20224	M10xP1.5	350	17	0.75
110-20324	M12xP1.75	350	19	0.77
110-20424	M14xP2.0	350	21	0.81
110-20524	M16xP2.0	350	24	0.88

Набор оправок для монтажа и демонтажа сайлентблоков

110-20026С

Используется для внутренних и внешних обойм подшипников и сайлентблоков

Вес: 18 кг



26 предметов

Комплектация:	Количество	Диаметр
Оправки (группа А, gold)	11 шт.	44/34, 46/36, 54/44, 56/46, 58/48, 66/56, 68/58, 70/60, 78/68, 80/70, 82/72
Оправки (группа В, silver)	9 шт.	48/38, 50/40, 52/42, 60/50, 62/52, 64/54, 72/62, 74/64, 76/66
Шайбы упорные	2 шт.	-
Болты силовые 350 мм	4 шт.	M10x1.5, M12x2.0, M14x2.0, M16x2.5

Набор съемников подшипников сегментного типа

104-10375С

- Комплектация:
 - съемник сегментного типа 30-50 мм
 - съемник сегментного типа 50-75 мм
 - штоки 180 мм
 - удлинители
 - поперечники

Вес: 4.60 кг



12 предметов

Съемники сегментного типа

104-11**

Для подшипников, шестерен, шкивов и т.п..

№	Диаметр (мм)	Вес (кг)	№	Диаметр (мм)	Вес (кг)
104-11030	10-30	0.20	104-11105	75-105	2.40
104-11050	30-50	0.60	104-11150	105-150	5.40
104-11075	50-75	1.50			





СПЕЦИНСТРУМЕНТ

СЪЕМНИКИ ПОДШИПНИКОВ



8 предметов

Съемник подшипников с набором лапок

104-12008C

- Тип съемника: 2-захватный, наборный
- Комплектация:
 - траверса 2-захватная
 - болт силовой центральный
 - захваты сменные 100 мм - 2 шт.
 - захваты сменные 200 мм - 2 шт.
 - захваты сменные 250 мм - 2 шт.

Вес: 4.75 кг



14 предметов

Съемник подшипников

104-12015C

- Тип съемника: 2-захватный, наборный, сегментный, с гидравлическим усилителем
- Съемник подшипников сегментного типа применяется для демонтажа плотнопосаженных деталей, где захват лапами невозможен
- Съемник 2-захватный малый
 - траверса 2-захватная
 - болт силовой центральный
 - захваты сменные 90 мм - 2 шт.
 - захваты сменные 200 мм - 2 шт.
- Съемник 2-захватный большой
 - траверса 2-захватная
 - болт силовой центральный
 - захваты сменные 160 мм - 2 шт.
 - захваты сменные 300 мм - 2 шт.
- Съемник сегментного типа 35-115 мм
- Гидравлический усилитель 15 т

Вес: 12.50 кг



14 предметов

Съемник подшипников

104-12030C

- Тип съемника: 2-захватный, наборный, монтируемый, сегментный, с гидравлическим усилителем.
- Съемник подшипников сегментного типа применяется для демонтажа плотнопосаженных деталей, где захват лапами невозможен.
- Съемник 2-захватный малый
 - траверса 2-захватная
 - болт силовой центральный
 - захваты сменные 100 мм - 2 шт.
 - захваты сменные 200 мм - 2 шт.
- Съемник 2-захватный большой
 - траверса 2-захватная
 - болт силовой центральный
 - захваты сменные 160 мм - 2 шт.
 - захваты сменные 300 мм - 2 шт.
- Съемник сегментного типа 35-115 мм
- Гидравлический усилитель 30 т
- Шайба-удлинитель 30 мм
- Шайба-удлинитель 60 мм

Вес: 12 кг



Съемник подшипников

104-12012С

- В комплекте:
 - траверса 2-захватная, траверса 3-захватная
 - сменные захваты 100 мм, 200 мм, 250 мм
 - шпindelь резьбовой

Вес: 6.82 кг



12 предметов

Съемники подшипников

100-720** | **НОВИНКА**

Назначение: демонтаж деталей, запрессованных в обойму или установленных на вал

- 2-захватные
- Материал: инструментальная кованая сталь Cr-V, хром, оксидированное покрытие (винт)

№	Кол-во захватов	Макс. диаметр (мм)	Ход винта (мм)	Размер под ключ (мм)	Габариты упаковки (мм)	Вес (кг)
100-72003	2	76	60	14	150x150x35	0.44
100-72004	2	102	95	17	200x190x35	0.83
100-72005	2	127	120	17	220x200x40	1.28
100-72006	2	152	150	19	255x220x45	2
100-72008	2	203	240	23	350x285x55	4.33
100-72010	2	254	260	26	365x300x60	6.25
100-72012	2	305	280	32	380x260x70	9.33



Съемники подшипников

100-730** | **НОВИНКА**

Назначение: демонтаж деталей, запрессованных в обойму или установленных на вал

- 3-захватные
- Материал: инструментальная кованая сталь Cr-V, хром, оксидированное покрытие (винт)

№	Кол-во захватов	Макс. диаметр (мм)	Ход винта (мм)	Размер под ключ (мм)	Габариты упаковки (мм)	Вес (кг)
100-73003	3	76	60	14	150x150x35	0.60
100-73004	3	102	95	17	200x190x35	1.13
100-73005	3	127	120	17	220x200x40	1.77
100-73006	3	152	150	19	255x220x45	2.70
100-73008	3	203	240	23	350x285x55	6
100-73010	3	254	260	26	365x300x60	8.50
100-73012	3	305	280	32	380x260x70	12





Съемники подшипников

- 2-захватные



№	Диапазон (мм)	Ход винта (мм)	Вес (кг)
104-12085 НОВИНКА	от 15 до 85	100	6.8 кг
104-12125	от 15 до 125	100	8.0 кг
104-12160 НОВИНКА	от 20 до 160	150	11.2 кг
104-12200	от 20 до 200	150	11.5 кг
104-12250 НОВИНКА	от 40 до 250	200	14.4 кг
104-12350	от 40 до 350	200	14.5 кг
104-12530	от 40 до 530	200	9.5 кг



Съемник подшипникв

104-12170

- 2-захватный
- Диапазон: 70-170 мм
- Ход винта: 0-100 мм
- Длина силового болта: 180 мм
- Размер под ключ: 21 мм

Вес: 12 кг



7 предметов

Съемник втулок 2-опорный

104-12412

- Предназначен для демонтажа резьбовых втулок
- Резьбовые адаптеры для втулок с резьбой M4, M5, M6, M8, M10, M12
- Длина лапок: 130 мм
- Длина центрального шпинделя: 150 мм

Вес: 1 кг



Съемник подшипников

104-14140

- 3-захватный
- Диапазон: 7-140 мм
- Высота: 147 мм

Вес: 2.20 кг



Съемник подшипников

104-14945

- 3-захватный
- Максимальное усилие: 1 тонна
- Длина лап: 73 мм
- Диаметр: 19-45 мм
- Используется для быстрого снятия подшипников
- небольшого размера

Вес: 1.55 кг



Съемник подшипников

104-16400

- 3-захватный
- Удлиненный
- Длина: 400 мм
- Диаметр: 10-32 мм

Вес: 1.20 кг



Съемник внутренних подшипников

104-18130

- 3-захватный
- Диапазон применения: 23-130 мм
- Высота: 140 мм

Вес: 1.90 кг



Съемник внутренних подшипников

104-18170

- 3-захватный
- Диапазон применения: 50-170 мм
- Высота: 190 мм

Вес: 1.90 кг



Съемник внутренних подшипников

104-18350

Идеально подходит для работ с подшипниками велосипедов, скутеров, мотоциклов и другой мототехники. Имеет несколько регулировок: по глубине, диаметру захвата, по ширине упоров

- 3-захватный
- Диапазон применения: 13-25 мм
- Величина упоров: 1.4 мм

Вес: 0.94 кг





17 предметов

Съемник подшипников гидравлический 3-в-1

104-19010С

Предназначен для демонтажа подшипников, шкивов, шестерен и других деталей автомобилей.

- Максимальное усилие - 10 тонн
- В комплекте:
 - цилиндр гидравлический, усилие 10 тонн
 - упоры удлинительные 25, 50 и 100 мм
 - съемник сегментного типа 75-105 мм
 - захваты для 2-/3-лапых съемников: 100 мм – 3 шт., 150 мм – 3 шт., 200 мм – 3 шт.
 - лапа крепления захватов двойная
 - лапа крепления захватов тройная
 - лапа для сегментного съемника
 - штанги 200 мм для сегментного съемника – 4 шт.
 - крепежные болты, гайки, шайбы

Вес: 16 кг

№	Наименование
104-19010R	Ремкомплект для съемника гидравлического 104-19010С, сальники №6, №7
104-19010R1	Ремкомплект для съемника гидравлического 104-19010С, гидравлический цилиндр



Гидравлический усилитель

104-19108

- Усилие: 8 тонн
- Ход: 8 мм

Вес: 0.80 кг



Гидравлический усилитель

104-19115

- Усилие: 15 тонн
- Ход: 12 мм

Вес: 1.94 кг



3 предмета

Съемник подшипников гидравлический

104-19304

Максимальное усилие: 4 тонны

- Максимальный диаметр захвата: 255 мм
- Длина захватных лап: 185 мм
- Комплектация:
 - насос гидравлический 751-00600
 - шланг 1.5 м
 - цилиндр гидравлический 4 тонны
 - съемник 3-захватный
 - металлический бокс
- Насос и цилиндр заправлены специальной жидкостью для гидравлических систем
- Материалы: инструментальная сталь, оксидированное покрытие (съемник); конструкционная сталь, резина, пластик (насос, шланг)
- Размеры упаковки: 710x255x185 мм

Вес: 18.1 кг



Съемник подшипников гидравлический

104-19308

Максимальное усилие: 8 тонн

- Максимальный диаметр захвата: 350 мм
- Длина захватных лап: 230 мм
- Комплектация:
 - насос гидравлический 751-00600
 - шланг 1.5 м
 - цилиндр гидравлический 8 тонн
 - съемник 3-захватный
 - металлический бокс
- Насос и цилиндр заправлены специальной жидкостью для гидравлических систем
- Материалы: инструментальная сталь, оксидированное покрытие (съемник); конструкционная сталь, резина, пластик (насос, шланг)
- Размеры упаковки: 710x255x185 мм Вес: 19.5 кг



3 предмета

Съемник подшипников гидравлический

104-19312

Максимальное усилие: 12 тонн

- Максимальный диаметр захвата: 375 мм
- Длина захватных лап: 270 мм
- Комплектация:
 - насос гидравлический 751-00600
 - шланг 1.5 м
 - цилиндр гидравлический 12 тонн
 - съемник 3-захватный
 - металлический бокс
- Насос и цилиндр заправлены специальной жидкостью для гидравлических систем
- Материалы: инструментальная сталь, оксидированное покрытие (съемник); конструкционная сталь, резина, пластик (насос, шланг)
- Размеры упаковки: 725x270x175 мм Вес: 22.0 кг



3 ПРЕДМЕТА

Съемник подшипников гидравлический

104-19330

Максимальное усилие: 30 тонн

- Максимальный диаметр захвата: 550 мм
- Длина захватных лап: 400 мм
- Комплектация:
 - насос гидравлический 751-00600
 - шланг 1.5 м
 - цилиндр гидравлический 30 тонн
 - съемник 3-захватный
 - металлический бокс
- Насос и цилиндр заправлены специальной жидкостью для гидравлических систем
- Материалы: инструментальная сталь, оксидированное покрытие (съемник); конструкционная сталь, резина, пластик (насос, шланг)
- Размеры упаковки: 820x520x370 мм Вес: 31.65 кг



3 предмета



СПЕЦИНСТРУМЕНТ

ИНСТРУМЕНТ ДЛЯ ЗАМЕНЫ И РЕМОНТА СТЕКОЛ



Стол складной для работы с ветровым стеклом

107-00120

Легкая складная конструкция весом 9 кг

- Регулируемая высота от 85 до 110 см
- Каркас из стальной трубы с ППУ покрытием
- Допустимая нагрузка: 220 кг
- Размеры: 100x70x70 см
- Отлично подходит для работы с кузовными деталями, стеклами и пр.

Вес: 5.60 кг



Съемник стекол вакуумный металлический

107-01050

Грузоподъемность: до 50 кг

- Диаметр: 100 мм
- Материал: алюминий, резина

Вес: 0.55 кг



Съемник стекол вакуумный металлический

107-02080

Грузоподъемность: до 80 кг

- Диаметр: 100 мм
- Тип конструкции: двойная шарнирная
- Материал: алюминий, резина

Вес: 1.18 кг



Нож для срезания уплотнителя стекол

107-03001

Сменные лезвия

Вес: 0.29 кг



Держатели струны для срезания уплотнителя стекол

107-03002

Алюминиевые облегченные рукоятки

- Эргономичный профиль
- Надежный захват струны

Вес: 0.26 кг

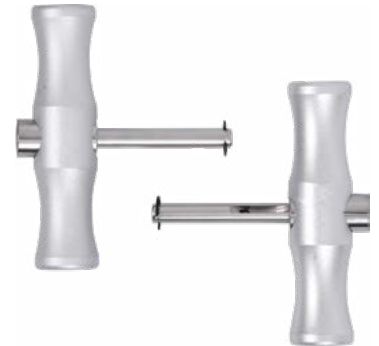

Нож скребковый широкий

107-03004

Применяется для зачистки стекла от оставшихся покрытий, удаления наклеек и прочих зачистных работ

- Лезвие из нержавеющей стали шириной 40 мм
- Защитный колпачок для безопасного хранения

Вес: 0.02 кг



Набор лезвий для скребкового ножа 107-03004

107-03024 | **НОВИНКА**

- 5 шт.
- Материал лезвий: быстрорежущая легированная сталь
- Габариты: 50x25x10 мм

Вес: 0.01 кг



Шило Т-образное для заправки струны

107-03005 | **НОВИНКА**

Назначение: заправка струны при демонтаже уплотнителей автомобильных стекол

- Материалы: сталь, пластик
- Габариты: 340x100x20 мм

Вес: 0.02 кг





Набор для демонтажа вклеенных стекол

107-03009С

Работа с вклеенными стеклами на автомобиле

- Комплектация:
 - катушка с 3-гранной проволокой
 - рукоятки для фиксации проволоки - 2 шт.
 - съемник клипс для обшивки
 - шило для струны
 - нож изогнутый для вырезки стекла
 - запасные лезвия для ножа - 2 шт.
 - съемник подушки безопасности

Вес: 2.30 кг



Струна для срезания уплотнителя стекол

107-03050

Квадратный профиль

- Длина: 50 м

Вес: 0.19 кг



Струна для срезания уплотнителя стекол

107-03225 | **НОВИНКА**

Витая

- Длина: 22.5 м

Вес: 0.09 кг



6 предметов

Набор лезвий для срезания уплотнителя стекол

107-03061

- Для ножа 107-03001

Вес: 0.23 кг



Держатель струны для срезания уплотнителя стекол

107-03011 | **НОВИНКА**

Назначение: фиксация и удержание струны для срезки уплотнителя стекол. Применяются для всех видов струн

- Материал: сталь, пластик

Вес: 0.26 кг



Нож скребковый

107-03007 | **НОВИНКА**

Назначение: зачистка стекла от оставшихся покрытий, удаления наклеек и прочих зачистных работ

- Лезвие из нержавеющей стали шириной 40 мм
- Защитный колпачок для безопасного хранения
- Материалы: пластик, быстрорежущая сталь

Вес: 0.10 кг



Набор лезвий для скребкового ножа 107-03007

107-03010 | **НОВИНКА**

Назначение: для скребкового ножа МАСТАК 107-03007

- Количество: 10 шт.
- Лезвие: ширина 40 мм / толщина 0.5 мм
- Материал: сталь марки SK5 (Япония, стандарт JIS G4401)
- Твердость: 58 HRC

Вес: 0.06.



Набор для срезания полиуретана

107-03027С | **НОВИНКА**

Назначение: многоцелевое

- Комплектация:
 - нож скребковый (107-03012 | **НОВИНКА**) – 1 шт.
 - нож для трапециевидных лезвий – 1 шт.
 - лезвия скребковые – 5 видов/шт.
 - лезвия трапециевидные на держателе – 20 шт.
- Материалы:
 - рукоятки: алюминий, пластик PP, резина TPR
 - лезвия: сталь марки SK5 (Япония, стандарт JIS G4401), твердость 60-64 HRC

Вес: 0.72 кг



27 предметов

Наборы лезвий для скребкового ножа 107-03012

107-03*** | **НОВИНКА**

№	Размер	Количество	Вес (кг)
107-03112	12 мм	5 шт	0.02
107-03212	16 мм	5 шт	0.03
107-03312	20 мм	5 шт	0.03



Фонарь ультрафиолетовый и очки для поиска утечек фреона

105-70000 | **НОВИНКА**

Назначение: визуальный поиск мест утечек хладагента в системах кондиционирования автомобиля

- При помощи данного набора можно оперативно определить локальное место утечки хладагента с предварительно введенным в систему ультрафиолетовым индикатором
- Длинный 5 метровый провод ультрафиолетового фонарика с зажимными клеммами «крокодильчик» для подсоединения к автомобильному аккумулятору
- На ультрафиолетовом фонарике имеется кнопка периодического включения
- Специализированные очки защищают глаза от ультрафиолетового спектра
- Мощность лампы: 50 Вт
- Длина провода: 5 м
- Напряжение питания: 12 В

Вес: 0.57 кг



7 предметов

Набор размыкателей для топливной системы и системы кондиционирования

105-01007 | **НОВИНКА**

Назначение: демонтаж быстросъемных соединений трубок топливной системы

- Размеры: 1/4", 5/16", 3/8", 1/2", 5/8", 3/4", 7/8"
- Габариты: 150 x 115 x 32 мм

Вес: 0.13 кг

Приспособление для развальцовки трубок

102-12001 | **НОВИНКА**

Назначение: развальцовка трубок, расширение под пайку. Адаптирован как для дюймовых, так и метрических размеров трубок

- Материал трубок для развальцовки: алюминий, медь, сталь
- Комплектация:
 - плашка матричная для трубок диаметром от 4 до 16 мм (3/16"-5/8")
 - струбцина для развальцовки
- Материал: инструментальная сталь, оксидированное покрытие, хром, пластик

Вес: 0.90 кг





Набор размыкателей втулок топливных линий и автокондиционера

105-00009

Применяется для демонтажа быстросъемных соединений
трубок(топливных систем и кондиционирования)

- Комплектация:
 - съемники пружинных фиксаторов: 3/8" (красный), 1/2" (синий), 5/8" (черный), 3/4" (белый)
 - размыкатели топливных линий: 3/8" (желтый), 1/2" (зеленый)
 - размыкатели фитингов топливных линий: 5/16" (серый), 3/8" (голубой)
 - размыкатель Ford/GM: 1/2" (черный)

Вес: 0.18 кг



9 предметов

Цилиндр заправочный для фреона R134a

105-10001

Предназначен для подачи масла в систему
кондиционирования. Цилиндр подсоединяется в магистраль
между баллоном с фреоном и манометрическим
коллектором. Необходимое количество масла
заправляется вместе с потоком хладагента

Вес: 0.40 кг



Цилиндр заправочный для фреона R12

105-11002

Предназначен для подачи масла в систему
кондиционирования. Цилиндр подсоединяется в магистраль
между баллоном с фреоном и манометрическим
коллектором. Необходимое количество масла
заправляется вместе с потоком хладагента

Вес: 0.37 кг



Коллектор манометрический для фреона R134a

105-20001

Предназначен для измерения давления и проверки
рабочего состояния оборудования, а также при проведении
вакуумирования и заправки системы хладагентом

- Оснащен смотровым стеклом
- Комплектация коллектора:
 - анометр низкого давления: 0-17.5 кг/см² (0-250 psi)
 - вакуум: 76 см. ртутного столба (1 кг/см²),
 - манометр высокого давления: 0-35 кг/см² (0-500 psi)
 - 3 шланга 150 мм (красный, синий, желтый)
 - 2 соединителя с запорными вентилями для линий высокого и низкого давления

Вес: 2.10 кг





Коллектор манометрический для фреона

105-21002

Предназначен для измерения давления и проверки рабочего состояния оборудования, а также при проведении вакуумирования и заправки системы хладагентом

- Для хладагента R-12
- Манометр низкого давления: 0-17.5 кг/см² (0-250 PSI), вакуум - 76 см. ртутного столба (1 кг/см²)
- Манометр низкого давления: 0-35 кг/см² (0-500 PSI)
- 3 шланга длиной 150 мм в комплекте

Вес: 1.95 кг

Набор резиновых колец

105-80270С | **НОВИНКА**

Назначение: обслуживание систем кондиционирования с хладагентами R-12 / R-134

- 270 шт.
- Материал: этилен-пропиленовый каучук (EPDM)
- Упаковка: пластиковый бокс
- Габариты: 210x110x30 мм

Вес: 0.22 кг



Ø кольца/сечения, мм	Количество	Ø кольца/сечения, мм	Количество
5.28x1.78	20 шт.	10.82x1.78	15 шт.
6.07x1.78	20 шт.	11x2	10 шт.
6.8x1.9	20 шт.	12x2	15 шт.
7.65x1.78	20 шт.	13x2	10 шт.
7.6x1.9	20 шт.	13.8x1.9	10 шт.
8x2	20 шт.	13.95x2.62	10 шт.
8.8x1.9	20 шт.	14x2	10 шт.
9.25x1.78	15 шт.	17x2	10 шт.
9.8x1.9	15 шт.	17.17x1.78	10 шт.



Съемник шкива кондиционера

105-30001

Предназначен для фиксации шкива компрессора кондиционера при монтаже/демонтаже центрального болта

Вес: 0.40 кг



Набор муфт быстросъемных

105-40002

- Применяются для соединения линий высокого и низкого давления с манометрическим коллектором
- Для хладагента R134a
- Материал: латунь

Вес: 0.20 кг



Набор для обслуживания компрессора кондиционера

105-30037С

Предназначен для обслуживания компрессора кондиционера и фрикционных дисков при монтаже/демонтаже

- Применение: компрессоры марок Sanden, Hitachi, Tecumseh, Nippondenso, York, Tecumseh, Chrysler и др.
- Комплектация:
 - комплектация универсального набора для замены манжет
 - инструмент для снятия и установки манжеты
 - инструмент для установки седла манжеты
 - приспособление для установки стопорных и уплотнительных колец
 - съёмник седла манжеты
 - щипцы для внутренних стопорных колец
 - съёмник уплотнительной втулки
 - маслоизмерительный щуп для компрессоров York и Tecumseh
 - съёмник манжеты
 - масло измерительный щуп для компрессоров Chrysler
 - съёмник фрикционного диска
 - инструмент для установки фрикционного диска
 - приспособление для снятия и установки седла керамического уплотнения
 - штифт съёмника фрикционного диска
 - съёмник фрикционного диска 5/8"×2"×11 NC
 - съёмник фрикционного диска 5/8"×2"×18 SAE
 - инструмент для установки фрикционного диска
 - направляющая для установки уплотнительного кольца
 - приспособление для защиты вала
 - инструмент для установки манжеты и центрирования фрикционного диска
 - инструмент для установки фрикционного диска
 - втулка приспособления для защиты манжеты
 - универсальное приспособление для фиксации фрикционного диска



Вес: 5.26 кг

Ключ для золотников системы кондиционирования, фреон R134a

105-50001

Применяется для снятия золотников системы кондиционирования

- Для золотников кондиционеров на фреоне R-134a Вес: 0.07 кг



Ключ для золотников системы кондиционирования, фреон R12

105-51002

Применяется для снятия золотников системы кондиционирования

- Для золотников кондиционеров на фреоне R12 Вес: 0.05 кг





Набор для обслуживания компрессора кондиционера

105-30008C

Предназначен для обслуживания компрессора кондиционера и фрикционных дисков при монтаже/демонтаже

- Применение: компрессоры марок Sanden, Hitachi, Tecumseh, Nippondenso
- Комплектация:
 - штифт съемника фрикционного диска
 - универсальное приспособление для фиксации фрикционного диска
 - съемник фрикционного диска компрессора Sanden SD 5 и 7
 - приспособление для снятия и установки фрикционного диска (метрическое)
 - инструмент для снятия и установки (Nippondenso GP/109)
 - приспособление (сборное) для снятия и установки фрикционного диска Chrysler C171 / Ford 61 Hitachi-MJ / Tecumseh HR-9801

Вес: 1.80 кг



Набор для восстановления резьб штуцеров системы кондиционирования

352-00009C

Для наружных и внутренних резьб

- Возможность работы воротком (в комплекте), торцевой головкой или ключем, стандартными держателями для плашек
- Размеры резьб: M14x1.5, M16x1.5, M18x1.5, M20x1.5, M22x1.5, M24x1.5, M27x2.0, M28x1.5

Вес: 1.37 кг

Муфты быстросъемные

105-4****

Применяется для соединения линий высокого давления с манометрическим коллектором

- Оснащены запорным вентилем
- Материал: латунь, сталь, анодированное покрытие.



№	Наименование	Хладагент	Вес (кг)
105-40003	Муфта быстросъемная с вентилем, высокого давления	R134a	0.20
105-40004	Муфта быстросъемная с вентилем, низкого давления	R134a	0.20
105-40013 НОВИНКА	Муфта быстросъемная с вентилем, низкого давления, фреон R134a	R134a	0.16
105-40014 НОВИНКА	Муфта быстросъемная с вентилем, высокого давления, фреон R134a	R134a	0.16
105-40023 НОВИНКА	Муфта быстросъемная с вентилем, низкого давления, фреон R1234yf	R1234yf	0.19
105-40024 НОВИНКА	Муфта быстросъемная с вентилем, высокого давления, фреон R1234yf	R1234yf	0.19



Шланг заправочный для фреона

105-60010

- Длина шлангов: 900 мм
- Комплект: 3 шланга (красный, синий, желтый) с адаптерами
- Адаптеры: 1/2" АСМЕх1/2" АСМЕ (АСМЕ – американский стандарт трапецеидальной резьбы) Вес: 0.46 кг



Шланг заправочный для фреона

105-60015

- Длина шлангов: 1500 мм
- Комплект: 3 шланга (красный, синий, желтый) с адаптерами
- Адаптеры: 1/2" АСМЕх1/2" АСМЕ (АСМЕ – американский стандарт трапецеидальной резьбы) Вес: 0.62 кг



Шланг заправочный для фреона

105-60018

- Длина шлангов: 1800 мм
- Комплект: 3 шланга (красный, синий, желтый) с адаптерами
- Адаптеры: 1/2" АСМЕх1/2" АСМЕ (АСМЕ – американский стандарт трапецеидальной резьбы) Вес: 0.70 кг



Шланг заправочный для фреона

105-61010

- Длина шлангов: 900 мм
- Типы фреонов: R12, R22, R134A, R407C, R404A, R507
- Комплект: 3 шланга (красный, синий, желтый) с адаптерами
- Адаптеры: 1/4" SAEх1/4" SAE Вес: 0.40 кг



Шланг заправочный для фреона

105-61015

- Длина шлангов: 1500 мм
- Типы фреонов: R12, R22, R134A, R407C, R404A, R507
- Комплект: 3 шланга (красный, синий, желтый) с адаптерами
- Адаптеры: 1/4" SAEх1/4" SAE Вес: 0.67 кг



Шланг заправочный для фреона

105-61018

- Длина шлангов: 1800 мм
- Типы фреонов: R12, R22, R134A, R407C, R404A, R507
- Комплект: 3 шланга (красный, синий, желтый) с адаптерами
- Адаптеры: 1/4" SAEх1/4" SAE Вес: 0.74 кг





Набор ударных глубоких шестигранных головок

1/2"

006-43С

- Размеры: 17, 19, 21 мм
- Материал: хром-молибденовая закаленная сталь, покрыты специальной краской и имеют пластиковую втулку для предохранения от повреждений лакокрасочного покрытия колесного диска

Вес: 0.90 кг



Ключ баллонный телескопический

1/2"

028-20079

- Размеры головки: 17, 19 мм
- Максимальная длина: 600 мм

Вес: 1 кг



Ключ баллонный

011-42265

- Двусторонняя головка
- Размеры: 17, 19 мм

Вес: 0.64



Ключ баллонный крестообразный разборный

1/2"

028-42079С

Применяется для снятия и установки колес автомобиля

- Разборная конструкция
- Размеры головок: 17x19 мм, 21x23 мм

Вес: 1.83 кг



Ручной усилитель крутящего момента (мультипликатор)

1"

100-60360С | **НОВИНКА**

Назначение: преобразование (усиление) крутящего момента на выходном валу

- Коэффициент передачи усилия, вход/выход: 1:56
- Максимально допустимое усилие на выходе: до 3600 Нм
- Габариты кейса: 365 x 280 x 210 мм
- Комплектация:
 - 1 шт. - усилитель крутящего момента с реакционным упором
 - 1 шт. - поворотная рукоятка
 - 1 шт. - удлинитель-переходник (для работы не применяя усилитель)
 - 1 шт. - пластиковый кейс

Вес: 5.63 кг



Ручной усилитель крутящего момента (мультипликатор)

100-60362С | **НОВИНКА**

Назначение: преобразование (усиление) крутящего момента на выходном валу

- Коэффициент передачи усилия, вход/выход: 1:56
- Максимально допустимое усилие на выходе: до 3600 Нм
- Габариты кейса: 380 x 200 x 90 мм
- Комплектация:
 - 1 шт. – усилитель крутящего момента с реакционным упором
 - 2 шт. – головки 6-гранные 1" (25.4 мм) 32 и 33 мм
 - 1 шт. – поворотная рукоятка
 - 1 шт. – удлинитель-переходник (для работы не применяя усилитель)
 - 1 шт. – пластиковый кейс

Вес: 6.50 кг

1"



Ручной усилитель крутящего момента (мультипликатор), удлиненный

100-61362С | **НОВИНКА**

Назначение: преобразование (усиление) крутящего момента на выходном валу

- Коэффициент передачи усилия, вход/выход: 1:56
- Максимально допустимое усилие на выходе: до 3600 Нм
- Габариты кейса: 380x200x90 мм
- Комплектация:
 - 1 шт. – усилитель крутящего момента с реакционным упором
 - 2 шт. – головки 6-гранные 1" (25.4 мм) 32 и 33 мм
 - 1 шт. – поворотная рукоятка
 - 1 шт. – удлинитель-переходник (для работы не применяя усилитель)
 - 1 шт. – пластиковый кейс

Вес: 6.75 кг

1"



Удлинитель для мультипликатора

016-80080 | **НОВИНКА**

Для работы с мультипликаторами 100-60360С, 100-60362С, 100-61362С

- Применяется для наращивания удлинителя-переходника (см. комплектацию мультипликаторов), а также для наращивания входного вала мультипликатора. Внешний квадрат удлинителя предназначен для подсоединения поворотной рукоятки.
- Общая длина: 100 мм
- Материал: конструкционная сталь, порошковое защитное покрытие
- Габариты: 100x40x40 мм

Внимание! Удлинитель не предназначен для работы с пневматическим ударным инструментом и для подсоединения головок и аксессуаров формата 1" (25.4 мм)

Вес: 0.13 кг





8 предметов

Набор глубоких торцевых головок

100-68008С | **НОВИНКА**

Назначение: для мультипликаторов
100-60360С, 100-60362С, 100-61362С

- Область применения: грузовой шиномонтаж
- Материал головок: инструментальная сталь, оксидированное покрытие
- Габариты кейса: 280 x 240 x 80 мм
- Комплектация: головки 6-гранные 1" (25.4 мм) – 24, 27, 30, 32, 33, 36, 38, 41 мм

Вес: 6.25 кг

1"



10 предметов

Набор глубоких торцевых головок

100-68010С | **НОВИНКА**

Назначение: для мультипликаторов
100-60360С, 100-60362С, 100-61362С

- Область применения: грузовой шиномонтаж
- Материал головок: инструментальная сталь, оксидированное покрытие
- Габариты кейса: 340 x 280 x 80 мм
- Комплектация:
 - головки 6-гранные 1" (25.4 мм) – 24, 27, 30, 32, 33, 36, 38, 41 мм
 - головки 4-гранные 1" (25.4 мм) – 21, 22 мм

Вес: 10 кг

1"



Пассатижи шиномонтажные с резцом

039-02250 | **НОВИНКА**

Предназначены для установки балансировочных грузиков при выполнении шиномонтажных работ

- Длина 250 мм
- Материалы: инструментальная сталь, хром, поливинилхлорид
- Габариты: 250x90x25 мм

Вес: 0.45 кг



Набор для ремонта бескамерных шин

109-40005

Вес: 0.20 кг



5 предметов

Жгуты для ремонта бескамерных шин

109-40030

- 60 штук

Вес: 0.14 кг



Рычаг ключ для установки ниппелей

109-41001

Специальные насечки для надежной установки ключа во время работы

- Головка на шарнире

Вес: 0.29 кг



Набор для восстановления резьбы на колесных шпильках DAF, IVECO, MAN, Renault, Volvo, Mercedes

352-00001C

- Комплектация:
 - плашки - 4 шт.
 - M18x1.5 мм
 - M20x1.5 мм
 - M22x1.5 мм
 - 7/8"x11 PT
 - Держатель плашек - 1 шт.

Вес: 1.20 кг





Головка торцевая глубокая для мультипликатора

1"

005-80*** | **НОВИНКА**

Назначение: для работы с крепежными соединениями и при использовании мультипликаторов 100-60360С, 100-60362С, 100-61362С

- Материал: инструментальная сталь, оксидированное покрытие.



№	Размер (мм)	Габариты (мм)	Вес (кг)	№	Размер (мм)	Габариты (мм)	Вес (кг)
005-80624	24	80x45x45	0.89	005-80638	38	80x55x55	1.14
005-80627	27	80x45x45	0.92	005-80641	41	80x55x55	1.19
005-80630	30	80x45x45	0.97	005-80646	46	80x70x70	1.25
005-80632	32	80x55x55	1.07	005-80650	50	80x70x70	1.67
005-80633	33	80x55x55	1.10	005-80655	55	90x80x80	1.97
005-80634	34	80x55x55	1.11	005-80660	60	90x80x80	2.20
005-80636	36	80x55x55	1.14				

Головка торцевая глубокая для мультипликатора

1"

005-84***

Назначение: для работы с крепежными соединениями и при использовании мультипликаторов 100-60360С, 100-60362С, 100-61362С

- Материал: инструментальная сталь, оксидированное покрытие.



№	Размер (мм)	Габариты (мм)	Вес (кг)
005-84621	21	80x45x45	0.82
005-84622	22	80x45x45	0.83

Головка торцевая ударная специальная для Mercedes-Benz

1"

005-49017 | **НОВИНКА**

Назначение: монтаж/демонтаж колесных болтов со специальными гранями автомобилей марки Mercedes-Benz

- Применение по моделям: W221 (S-класс), Mercedes-Benz CL-класса, Maybach
- OEM-номер: Mercedes 000 990 5407
- Размер: 17 мм
- Длина: 45 мм
- Материал: инструментальная сталь, оксидированное покрытие

Вес: 0.12 кг





Головка торцевая ударная специальная для Mercedes-Benz

1"

006-49017 | **НОВИНКА**

Назначение: монтаж/демонтаж колесных болтов со специальными гранями автомобилей марки Mercedes-Benz

- Применение по моделям: W221 (S-класс), Mercedes-Benz CL-класса, Maybach
- OEM-номер: Mercedes 000 990 5407
- Размер: 17 мм
- Длина: 80 мм
- Материал: инструментальная сталь с добавлением молибдена (SCM440), пластиковая защита.

Вес: 0.18 кг



Ручка для установки жгутов

109-40001 | **НОВИНКА**

Назначение: установка жгутов при выполнении ремонта шин и шиномонтажных работ

- Материал наконечник - сталь Cr-Mo (хром-молибден), рукоятка - металл

Вес: 0.14 кг



Шило спиральное

109-40002 | **НОВИНКА**

Назначение: ремонт шин при выполнении шиномонтажных работ

- Материал наконечник - сталь Cr-Mo (хром-молибден), рукоятка - металл
- Рабочая длина 70 мм

Вес: 0.14 кг



Запасная насадка для ручки установки жгутов

109-40012 | **НОВИНКА**

Назначение: запасная насадка для ручки МАСТАК 109-40001

- Материал: сталь Cr-Mo (хром-молибден)

Вес: 0.40 кг





Ролик прикаточный

109-40038 | **НОВИНКА**

- Диаметр ролика 38 мм
- Ширина прикаточного полотна 5 мм
- Подшипник - есть
- Материалы: конструкционная сталь, деревянная рукоятка

Вес: 0.10 кг



Отвертка для снятия/установки золотников ниппелей

109-41002 | **НОВИНКА**

- Тип/размер: Ø 2.75 мм
- Длина жала: 30 мм

Вес: 0.12 кг



Отвертка для снятия/установки золотников ниппелей

109-41003 | **НОВИНКА**

Назначение: колесные ниппели, кондиционерные ниппели

- Тип/размер: Ø 6.3 / Ø 4.5 мм

Вес: 0.49 кг



Наконечник для накачки грузовых шин

109-41004 | **НОВИНКА**

Назначение: накачка внешних/внутренних колес

- Общая длина 150 мм
- Наклон наконечника: 30°
- Соединение с ниппелем: прижим
- Диаметр впускного отверстия: внутренняя резьба 1/4" NPT
- Материал: латунь, никель

Вес: 0.07 кг



Наконечник для накачки грузовых шин

109-41005 | **НОВИНКА**

Назначение: накачка внешних/внутренних колес

- Общая длина: 200 мм
- Наклон наконечника: 30°
- Соединение с ниппелем: прижим
- Диаметр впускного отверстия: внутренняя резьба 1/4" NPT
- Материал: латунь, никель, пластик

Вес: 0.11 кг



Наконечник для накачки грузовых шин

109-41006 | **НОВИНКА**

Назначение: накачка внешних/внутренних колес

- Общая длина: 300 мм
- Наклон наконечника: 30°
- Соединение с ниппелем: прижим
- Диаметр впускного отверстия: внутренняя резьба 1/4" NPT
- Материал: латунь, никель, пластик

Вес: 0.17 кг



Монтировка слесарная с изменяемой длиной лапы

116-10760 | **НОВИНКА**

Назначение: демонтаж уплотнительных колец и прокладок, подшипников, коллекторов, поддонов, мостов, карданных валов, топливных форсунок и т.п

- Монтировка предназначена для различного вида силовых работ, где требуется приложить дополнительное усилие с применением рычага.
- Возможно использование с кувалдой. Монтировка изготовлена из сверхпрочной закаленной хром-ванадиевой легированной стали, которая способна выдерживать нагрузку до 1000 Нм.
- Регулируемая длина и быстрая фиксация угла наклона лапки монтировки в 10 положениях
- Общая длина: 450-760 мм
- Материал: инструментальная сталь, оксидированное покрытие, хром

Вес: 1.75 кг



Монтировка слесарная

116-10780 | **НОВИНКА**

Назначение: обслуживание двигателей, ГБЦ, коробки передач, трансмиссии, ходовой части и т.п

- Монтировка предназначена для различного вида силовых работ, где требуется приложить дополнительное усилие с применением рычага.
- Монтировка изготовлена из хром-ванадиевой легированной стали.
- Рукоятка монтировки из пластика марки PP
- Общая длина: 780 мм
- Материал: инструментальная сталь, оксидированное покрытие

Вес: 1.05 кг





СПЕЦИНСТРУМЕНТ

ИНСТРУМЕНТ ДЛЯ ШПИЛЕК И ПОВРЕЖДЕННОГО КРЕПЕЖА



5 предметов

Набор экстракторов

109-10004

Используется для извлечения поврежденных шпилек и болтов

- Размеры: 4, 5, 6, 8, 10 мм

Вес: 0.12 кг



6 предметов

Набор экстракторов усиленных

109-10006

- Размеры: 2, 3, 4, 6, 8, 10 мм

- Материал экстракторов: хром-молибденовый сплав

Вес: 0.42 кг

3/8"



5 предметов

Набор экстракторов

109-10105

Предназначен для аккуратного извлечения остатка шпильки или болта без повреждения конструкции основы

- Материал: сталь Cr-Mo (хром-молибден)

- Комплектация (диаметр сверла / размер шпильки):

- 3.5 / 5-8 мм
- 4.5 / 8-10 мм
- 6 / 10-12 мм
- 8 / 12-14 мм
- 9.5 / 14-16 мм

Вес: 0.17 кг



4 предмета

Набор шпильковертов

109-20004

Применяется при работе со шпильками, а также для поврежденного крепежа

- Тип: эксцентриковый, роликовый

- Размеры: 6, 8, 10, 12 мм

Вес: 0.78 кг

1/2"



Шпильковерт

109-21620

Предназначен для откручивания и закручивания шпилек. Рассчитан на захват той части шпильки, которая не имеет резьбы. Шпилька зажимается в отверстие шпильковерта эксцентриком с насечкой

- Диапазон использования: 4-19 мм

- Используется для грузовиков, тракторов, сельскохозяйственной техники

Вес: 0.60 кг

1/2"



Набор торцевых головок для поврежденных гаек и болтов

109-30010C

Предназначен для демонтажа гаек или болтов с поврежденными гранями. Специальная насечка надежно врезается в проблемный болт или гайку, помогая без труда демонтировать их

- Диапазон использования: 10-19 мм
- Комплектация:
 - головки: 10, 11, 12, 13, 14, 15, 16, 17, 19 мм – 9 шт.
 - выколотка: 8 мм – 1 шт.
- Сталь: молибденовый сплав SNCM

3/8"



Вес: 0.80 кг

10 предметов

Набор торцевых головок для поврежденных гаек и болтов

109-30012C

Предназначен для демонтажа гаек или болтов с поврежденными гранями. Специальная насечка надежно врезается в проблемный болт или гайку, помогая без труда демонтировать их

- Диапазон использования: 8-21 мм
- Комплектация:
 - головки 3/8": 8, 10, 12, 13 мм – 4 шт.
 - головки 1/2": 14, 15, 16, 17, 19, 21 мм – 6 шт.
 - выколотка, длина: 72 мм – 1 шт.
 - выколотка, длина: 80 мм – 1 шт.
- Сталь: молибденовый сплав SNCM

3/8"

1/2"



Вес: 0.80 кг

12 предметов

Набор торцевых головок для поврежденных гаек и болтов

109-30015C

Предназначен для демонтажа гаек или болтов с поврежденными гранями. Специальная насечка надежно врезается в проблемный болт или гайку, помогая без труда демонтировать их

- Диапазон использования: 8-21 мм
- Комплектация:
 - головки 3/8": 8, 9, 10, 11, 12, 13 мм – 6 шт.
 - головки 1/2": 14, 15, 16, 17, 18, 19, 21 мм – 7 шт.
 - выколотка, длина: 72 мм – 1 шт.,
 - выколотка, длина: 80 мм – 1 шт.
- Сталь: молибденовый сплав SNCM

3/8"

1/2"



Вес: 0.80 кг

15 предметов



Набор для ручной замены масла в АКПП

104-30009C | **НОВИНКА**

Назначение: заправка маслом АКПП (автоматическая коробка переключения передач)

- Применение по типу коробок передач:
 - вариаторные коробки передач (бесступенчатая трансмиссия) (CVT – Continuously Variable Transmission);
 - преселективные коробки передач (роботизированная трансмиссия) (DSG – DirectShiftGearbox)
- Расход: 75 см³/цикл
- Устройство рассчитано на работу с маслом вязкостью до SAE 140
- Комплектация и описание:
 - 1 шт. – бачок с устройством нагнетания масла объем 7.5 л.
 - 1 шт. – шланг заправочный длина 1400 мм, цанговый зажим для насадок
 - 8 шт. – адаптеры для заправки
- Габариты упаковки: 560x310x310 мм

Вес: 4.50 кг



9 предметов

Адаптеры	Применение
AT 101 – насадка прямая 122 мм с резьбой 1/8 NPT	Ford
AT 102 – насадка изогнутая 140 x 47 мм	BMW, Honda, Nissan и другие
AT 103 – насадка изогнутая 150 x 24 мм	VW, Audi
AT 104 – насадка изогнутая 152 x 35 мм	VW, Audi, Porsche
AT 105 – насадка прямая 100 мм с резьбой M10x1.0	VW, Audi, Mini Cooper
AT 106 – адаптер 67 мм с резьбой 12x1.5	Mercedes-Benz 722.9
AT 107 – адаптер 67 мм с резьбой 24x1.5	VW, Audi (трансмиссия DSG)
AT 108 – адаптер 67 мм с резьбой 22x1.5	VW, Audi (трансмиссия CVT)

Устройство для замены масла

130-10006

Применяется для выкачивания отработанного масла из двигателя, коробки передач при помощи вакуумной помпы. Подходит для разного типа жидкостей

- Объем: 6 литров
- Приводится в действие с помощью ручной помпы
- Незаменим для бригад техпомощи на дорогах

Вес: 1.80 кг



Комплектация	
Бачок	1 шт
Вакуумный насос с рукояткой	1 шт
Заборный шланг	1 шт
Сливной носик	1 шт
Крышка сливного отверстия	1 шт
Упаковка: коробка, картон	1 шт



Устройство для откачки масла, пневматический/ручной привод

130-00065 | **НОВИНКА**

Назначение: перекачка моторных и трансмиссионных масел, тормозной жидкости, воды

- Устройство для откачки технических жидкостей оснащено двумя типами привода: пневматическим и ручным. Искробезопасность при работе. Декомпрессионный клапан новой конструкции для создания вакуума
- Три специальных отверстия с контрольным вентилям предназначены для быстрого выпуска воздуха из устройства
- Укомплектовано тремя нейлоновыми щупами и силиконовым шлангом длиной 1.5 м с адаптером, позволяющим подсоединиться к большинству тормозных систем
- Емкость бака: 6.5 л
- Размеры нейлоновых щупов: Ø 10x1000 мм, Ø 7x1000 мм, Ø 6x1000 мм
- Размер силиконового шланга: Ø 8x1500 мм
- Габаритные размеры: 200x200x550 мм

Вес: 3.50 кг



Устройство для откачки масла, пневматический/ручной привод

130-00095 | **НОВИНКА**

Назначение: перекачка моторных и трансмиссионных масел, тормозной жидкости, воды

- Устройство для откачки технических жидкостей оснащено двумя типами привода: пневматическим и ручным. Искробезопасность при работе. Декомпрессионный клапан новой конструкции для создания вакуума
- Устойчивое основание предотвращает опрокидывание емкости
- Три специальных отверстия с контрольным вентилям предназначены для быстрого выпуска воздуха из устройства
- Укомплектовано тремя нейлоновыми щупами и силиконовым шлангом длиной 1.5 м с адаптером, позволяющим подсоединиться к большинству тормозных систем
- Емкость бака: 9.5 л
- Размеры нейлоновых щупов: Ø 10x1000 мм, Ø 7x1000 мм, Ø 6x1000 мм
- Размер силиконового шланга: Ø 8x1500 мм
- Габаритные размеры: 680x260x335 мм

Вес: 5.50 кг





Устройство для откачки масла, ручной привод

130-10065 | **НОВИНКА**

Назначение: перекачка моторных и трансмиссионных масел, тормозной жидкости, воды

- Устройство для откачки технических жидкостей оснащено ручным приводом. Искробезопасность при работе. Специальная запатентованная конструкция для создания вакуума
- Три специальных отверстия с контрольным вентиляем предназначены для быстрого выпуска воздуха из устройства
- Укомплектовано тремя нейлоновыми щупами и силиконовым шлангом длиной 1.5 м с адаптером, позволяющим подсоединиться к большинству тормозных систем
- Ёмкость бака: 6.5 л
- Размеры нейлоновых щупов: Ø 10x1000 мм; Ø 7x1000 мм; Ø 6x1000 мм
- Размер силиконового шланга: Ø 8x1500 мм
- Габариты: 200 x 200 x 550 мм

Вес: 3.50 кг



Устройство для откачки масла, ручной привод

130-10095 | **НОВИНКА**

Назначение: перекачка моторных и трансмиссионных масел, тормозной жидкости, воды

- Устройство для откачки технических жидкостей оснащено ручным приводом. Искробезопасность при работе. Специальная запатентованная конструкция для создания вакуума
- Устойчивое основание предотвращает опрокидывание емкости
- Три специальных отверстия с контрольным вентиляем предназначены для быстрого выпуска воздуха из устройства
- Укомплектовано тремя нейлоновыми щупами и силиконовым шлангом длиной 1.5 м с адаптером, позволяющим подсоединиться к большинству тормозных систем
- Ёмкость бака: 9.5 л
- Размеры нейлоновых щупов: Ø 10x1000 мм; Ø 7x1000 мм; Ø 6x1000 мм
- Размер силиконового шланга: Ø 8x1500 мм
- Габаритные размеры: 260 x 335 x 680 мм

Вес: 5 кг



Минипомпа для технических жидкостей, ручная

130-10001 | **НОВИНКА**

Назначение: дозаправка моторных и трансмиссионных масел, тормозной жидкости, очистительных жидкостей, воды

- Устройство оснащено ручным поршнем с возвратной пружиной. Герметичная емкость предотвращает попадание в масло или жидкость посторонних примесей
- во время хранения.
- Максимальная температура перекачиваемой жидкости: +60 °C
- Ёмкость бака: 1.0 л
- Производительность помпы: 3.9 мл/ход

Вес: 0.12 кг



Насос для бочек ручной, плунжерный

133-00250

Предназначен для перекачки смазочных материалов и других жидкостей из бочек стандартного типа. Наличие телескопической трубки позволяет регулировать глубину погружения и применять насос для бочек объемом от 60 до 220 литров

- Виды жидкостей: моторные и трансмиссионные масла, антифриз, керосин, дизельное топливо
- Детали насоса: изготовлены из стали - цилиндр насоса, выпускной патрубков, ручка насоса, плунжерный шток, телескопическая всасывающая трубка. Гальваническое покрытие защищает детали насоса от коррозии. Головка цилиндра и посадочная гайка для крепления к бочке изготовлены из ударопрочного алюминия
- Тип насоса: плунжерный
- Глубина погружения: 480-900 мм
- Объем бочек: от 60 до 220 литров
- Размер резьбы гайки крепления к бочке: 2 дюйма
- Производительность за один ход поршня: 250 мл

Вес: 2 кг



Насадка для шприца с клапаном

134-00002 | **НОВИНКА**

Для шприцов плунжерных

- Резьба: M10x1.0 мм
- Материалы: конструкционная сталь, хром, резина
- Габариты: 45x30x20 мм

Вес: 0.11 кг



Воронка прямоугольная, полипропиленовая

135-00001 | **НОВИНКА**

Назначение: для автомобильных масел, охлаждающей жидкости

- Объем: 850 мл
- Материал: полипропилен (PP)
- Габариты: 180 x 100 x 145 мм
- Производительность за один ход поршня: 250 мл

Вес: 0.08 кг



Воронка с гибким сливом

135-00002 | **НОВИНКА**

Назначение: для бензина, дизельного топлива, автомобильных масел, охлаждающей жидкости и др.

- Материал: полипропилен (PP)
- Диаметр воронки: 160 мм
- Габариты: 235x170x170 мм

Вес: 0.20 кг





Воронка с гибким сливом

135-00003 | **НОВИНКА**

Назначение: для бензина, дизельного топлива, автомобильных масел, охлаждающей жидкости и др.

- Материал: полиэтилен (PE)
- Габариты: 160 x 160 x 540 мм

Вес: 0.13 кг



Воронка с гибким сливом

135-00004 | **НОВИНКА**

Назначение: для бензина, дизельного топлива, автомобильных масел, охлаждающей жидкости и др.

- Материал: полиэтилен (PE)
- Габариты: 190x190x5400 мм

Вес: 0.17 кг



Воронка с изогнутым сливом

135-00005 | **НОВИНКА**

Назначение: для бензина, дизельного топлива, автомобильных масел, кислот, охлаждающей жидкости и др.

- Объем: 1100 мл
- Длина наконечника: 365 мм
- Материал: полипропилен (PP)
- Габариты: 480x200x100 мм

Вес: 0.32 кг



Воронка с гибким сливом, металлическая

135-00006 | **НОВИНКА**

Назначение: для бензина, дизельного топлива, автомобильных масел, кислот, охлаждающей жидкости и др.

- Длина гибкой насадки: 370 мм
- Материал: сталь оцинкованная
- Габариты: 470 x 180 x 140 мм

Вес: 0.22 кг



Воронка с гибким сливом, металлическая

135-00007 | **НОВИНКА**

Назначение: для бензина, дизельного топлива, автомобильных масел, кислот, охлаждающей жидкости и др.

- Длина гибкой насадки: 630 мм
- Материал: сталь оцинкованная
- Габариты: 725 x 180 x 140 мм

Вес: 0.22 кг



Емкость мерная с крышкой

135-100** | **НОВИНКА**

Назначение: для бензина, дизельного топлива, автомобильных масел, охлаждающей жидкости и др.

- Носик гибкий в комплекте
- Материал: полиэтилен (PE)

№	Объем (л)	Вес (кг)
135-10001	1	0.17
135-10002	2	0.22
135-10003	3	0.27

№	Объем (л)	Вес (кг)
135-10004	4	0.34
135-10005	5	0.42



Носик гибкий для мерной емкости

135-10101 | **НОВИНКА**

Назначение: для мерных емкостей серий 135-10001, 135-10002, 135-10003, 135-10004, 135-10005

- Диаметр входного патрубка: 26 мм
- Длина: 185 мм
- Материал: полиэтилен (PE)

Вес: 0.04 кг



Мембрана для наполнения шприца смазкой из бочек

135-30001 | **НОВИНКА**

Назначение: для стандартных бочек Ø от 260 до 285 мм

- Размер резьбы гайки: 2"
- Материал: конструкционная сталь, резина

Вес: 1.25 кг





Шприц для герметика

136-00001 | **НОВИНКА**

Назначение: для герметиков, клеев и шпаклевок

- Применение: используется для герметиков в картридже
- Модель: «скелетон», открытого типа
- Материалы: корпус – сталь; рукоятка – пластик марки РР (полипропилен)
- Объем картриджа: 310 мл

Вес: 0.58 кг



Шприц для герметика

136-00002 | **НОВИНКА**

Назначение: для герметиков, клеев и шпаклевок

- Применение: используется как для герметиков в картридже, так и для герметиков в фольге
- Модель: «тубус», закрытого типа
- Комплектация: шприц с тубой, коническая насадка
- Материалы: тубус – алюминий, анодированное покрытие; рукоятка – пластик марки РР (полипропилен); прочие элементы – сталь, пластик
- Объем тубы: 310 мл

Вес: 0.58 кг



Контейнеры для сбора технических жидкостей

131-00008 / 131-00016

- Объем: 8 литров / 16 литров
- Удобный сливной носик

Вес: 1.14 кг / 2.60 кг



Шприц рычажно-плунжерный

132-00400

Предназначен для порционной смазки узлов агрегатов

- Предусмотрено использование картриджей 400 мл (14 oz)
- В комплекте гибкий армированный нейлоновый шланг 305 мм
- Рабочее давление 310 бар
- Максимальное давление 700 бар

Вес: 1.14 кг



Шприц рычажно-плунжерный промышленный

132-01400

Предназначен для порционной смазки узлов агрегатов

- Запатентованная конструкция с двумя плунжерами удваивает эффективность работы
- Предусмотрено использование картриджей 400 мл (14 oz)
- В комплекте гибкий армированный нейлоновый шланг 305 мм
- Оснащен воздушным клапаном
- Рабочее давление 310 бар
- Максимальное давление 700 бар

Вес: 1.50 кг



Шприц рычажно-плунжерный

132-02220

- Предназначен для порционной смазки узлов агрегатов
- Конструкция предусматривает прямое и угловое крепление насадки
- Предусмотрено использование картриджей 120 мл (3 oz)
- В комплекте гибкий армированный нейлоновый шланг 305 мм
- Рабочее давление 200 атм
- Максимальное давление 275 атм

Вес: 0.56 кг



Шприц рычажно-плунжерный

132-02400

Предназначен для порционной смазки узлов агрегатов

- Объем: 400 мл (14 oz)
- Рабочее давление: 250 атм
- Максимальное давление: 550 атм

Вес: 1.3 кг



Шприц солидолонагнетатель пневматический

662-00500

Назначение: порционная смазка узлов агрегатов

- Тип шприца: плунжерный
- Способы заправки:
 - ручной
 - картриджами 400 мл (14 oz)
 - раздатчиком смазки
- В комплекте гибкий армированный нейлоновый шланг
- Рекомендованное давление воздуха на входе 6.2 бар

Вес: 1.43 кг



Объем (мл)	Рабочее давление (бар)	Макс. давление (бар)	Гибкий шланг (мм)	Жесткая насадка (мм)
400	250	412	305	150



СПЕЦИНСТРУМЕНТ

ИНСТРУМЕНТ ДЛЯ ЗАМЕНЫ МАСЕЛ, СМАЗКИ И ТЕХНИЧЕСКИХ ЖИДКОСТЕЙ



Шприц для масла 500 мл

132-10500

Предназначен для отсоса и нагнетания масел

- В комплекте гибкий пластиковый шланг 250 мм

Вес: 5.5 кг



Шприц для масла 1000 мл

132-11000

Предназначен для отсоса и нагнетания масел

- В комплекте гибкий пластиковый шланг 250 мм

Вес: 5.5 кг



Насос для бочек ручной, роторный

133-10250

Предназначен для перекачки масел и дизельного топлива

- Длина всасывающей трубы: 106 см

- Производительность за один оборот: 250 мл

Вес: 5.5 кг



Насадка для шприца

134-00001

- Резьба: М10х1 мм

- Материал: конструкционная сталь, хром, резина

Вес: 0.04 кг



Трубка для шприца, с насадкой

134-10005

- Прямая
- Длина: 125 см

Вес: 0.001 кг



Трубка для шприца, с насадкой

134-11005

- Изогнутая
- Длина: 125 см

Вес: 0.001 кг

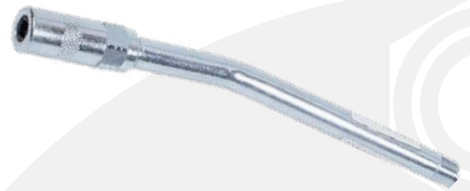

Шланг для шприца, с насадкой

134-20010

- Длина: 250 см

Вес: 0.13 кг



Шланг для шприца, с насадкой

134-20012

- Длина: 300 см

Вес: 0.16 кг



Шланг для шприца, с насадкой

134-20018

- Длина: 450 см

Вес: 0.20 кг





Кузовной зажим

112-10003

Мощность: до 3 тонн

- Позволяет устанавливать зажим на деталях, имеющих отбортовки

Вес: 2 кг



Кузовной зажим

112-10103

Мощность: до 5 тонн

- Усиленная конструкция зажима позволяет работать под большими нагрузками

Вес: 3.03 кг



Кузовной зажим

112-11005

Мощность: до 5 тонн

- Болтовой зажим усиленной конструкции для работ требующих больших усилий

Вес: 3.05 кг



Кузовной зажим

112-12002

Мощность: до 2 тонн

- Размеры болта: диаметр 14 мм, длина 73 мм
- Позволяет работать в ограниченном пространстве

Вес: 1.72 кг



Кузовной зажим

112-12005

Мощность: до 5 тонн

- Болтовой зажим для тяги в одном направлении
- Зажим для грузовых работ

Вес: 2 кг



Кузовной зажим рамный, двойной

112-13205

Мощность: до 3 тонн

- Сдвоенный широкий болтовой зажим с зубчатыми губками и двумя серьгами для приложения тягового усилия с двух направлений
- Захваты могут переставляться на основании для достижения более точного позиционирования на кузове автомобиля

Вес: 6.80 кг

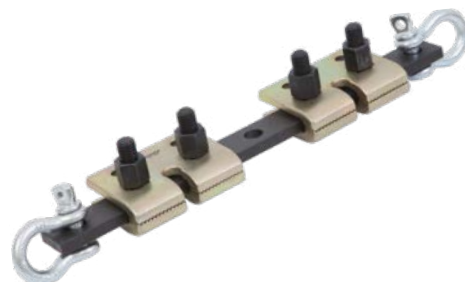

Кузовной зажим двусторонний

112-20023

Мощность: до 3 тонн

- Угловая нагрузка – до 2 тонн
- Позволяет устанавливать зажим на деталях, имеющих отбортовки

Вес: 2.26 кг



Кузовной зажим двусторонний

112-22025

Мощность: до 5 тонн

- Угловая нагрузка – до 2 тонн
- Благодаря небольшим размерам может использоваться в условиях ограниченного пространства

Вес: 2.26 кг



Кузовной зажим двусторонний

112-23035

Мощность: 3 тонны под углом, 5 тонн по прямой

- Ширина губок: 120 мм
- Использование широких губок с насечкой делает фиксацию более жесткой

Вес: 3 кг



Крюки рихтовочные сдвоенные

113-20006

Мощность: 6 тонн

- Применяется для соединения и укорачивания цепей
- Для колец толщиной 10 мм

Вес: 1.17 кг





Цепь рихтовочная с крюком

114-11276

Максимальная грузоподъемность: 6 тонн

- Длина: 2.7 м
- Толщина колец: 10 мм

Вес: 6.50 кг



Поддержка (наковальня) литая №1, угловая

115-10001

Вес: 0.67 кг



Поддержка (наковальня) литая №2, с продольным профилем

115-10002

Вес: 1.37 кг



Поддержка (наковальня) литая №3, с профилированной насечкой

115-10003

Вес: 1.12 кг



Поддержка (наковальня) литая №4, изогнутая «запятая»

115-10004

Вес: 1.62 кг



Поддержка (наковальня) литая №5,
с широким основанием «печать»

115-10005

Вес: 1.30 кг



Поддержка (наковальня) литая №6,
«наковальня»

115-10006

Вес: 1.40 кг



Поддержка (наковальня) литая №7,
двусторонняя

115-10007

Вес: 1.37 кг



Поддержка (наковальня) литая №8,
«лопатка»

115-10008

Вес: 1.32 кг



Поддержка (наковальня) литая №9,
«рельс»

115-10009

Вес: 1.50 кг



Поддержка (наковальня) литая
№10, «печать»

115-10010

Вес: 0.70 кг





Поддержка (наковальня) литая №11,
«круглая печать»

115-10011

Вес: 0.76 кг



Поддержка (наковальня) литая
№12, угловая тонкая

115-10012

Вес: 0.96 кг



Поддержка (наковальня) литая
№13, «наковальня»

115-10013

Вес: 1.37 кг



Поддержка (наковальня) литая
№14, «каблук»

115-10014

Вес: 1.12 кг



Поддержка (наковальня) литая
№15, «полукруглый молот»

115-10015

Вес: 0.70 кг



Поддержка (наковальня) литая
№16, «молот»

115-10016

Вес: 1.83 кг



Поддержка (наковальня) литая №17,
тонкая полукруглая

115-10017

Вес: 1.40 кг



Поддержка (наковальня) литая
№18, «клин»

115-10018

Вес: 1.79 кг



Поддержка (наковальня) литая
№19, «шайба»

115-10019

Вес: 0.70 кг



Поддержка (наковальня)
резиновая, «каблук»

115-30001

Вес: 0.20 кг



Поддержка рихтовочная кованая
№20, «лопатка»

115-10020

Вес: 1.79 кг



Поддержка кованая прямая №2,
«лопатка»

115-20102

Вес: 1.24 кг





Поддержка кованая «лопатка»

115-20103

Вес: 1.24 кг



Поддержка кованая «совок»

115-20104

Вес: 0.50 кг



Поддержка кованая
двусторонняя «крюк»

115-20201

Вес: 2.40 кг



Поддержка кованая
двусторонняя «L-образная»

115-20202

Вес: 1.70 кг



Поддержка кованая
двусторонняя «L-образная»

115-21202

- Полированная

Вес: 1.70 кг



Монтировка

116-00410

- Длина: 410 мм

Вес: 0.82 кг

Монтировка

116-00470

- Длина: 470 мм

Вес: 0.82 кг

Монтировки (лопатки)

116-00**

№	Длина (мм)	Вес (кг)	№	Длина (мм)	Вес (кг)
116-00450	450	0.75	116-00790	730	2
116-00630	565	1.08	116-00915	895	2.10

Набор слесарных монтировок

116-10004С

- В состав комплекта входят монтировки:
 - прямая – 16х915 мм
 - угловая (30°) – 16х905 мм
 - угловая (90°) – 16х615 мм
 - угловая (70°) – 16х615 мм
- Изготовленные из специальной стали лопатки подходят для:
 - снятия плотно сидящих деталей,
 - позиционирования деталей,
 - фиксирования деталей в определенном положении

Вес: 9 кг

4 предмета

Обратный рихтовочный молоток

117-00009С

Предназначен для работ по правке (рихтовке) кузовных панелей автомобиля

- В комплекте:
 - обратный молоток 4.5 кг
 - штанга 590
 - комплект рихтовочных крюков и пластин
 - переходные муфты
 - цепь

Вес: 8.25 кг

9 предметов



6 предметов

Набор рихтовочный

1171-06С

Вес: 7.50 кг

№	Наименование	Вес (кг)
117-10004	Рихтовочный молоток	0.49
117-10001	Рихтовочный молоток	0.37
115-10004	Поддержка	1.63
115-10007	Поддержка	1.38
115-10008	Поддержка	1.32
115-10017	Поддержка	1.40

Молотки рихтовочные №1-№12

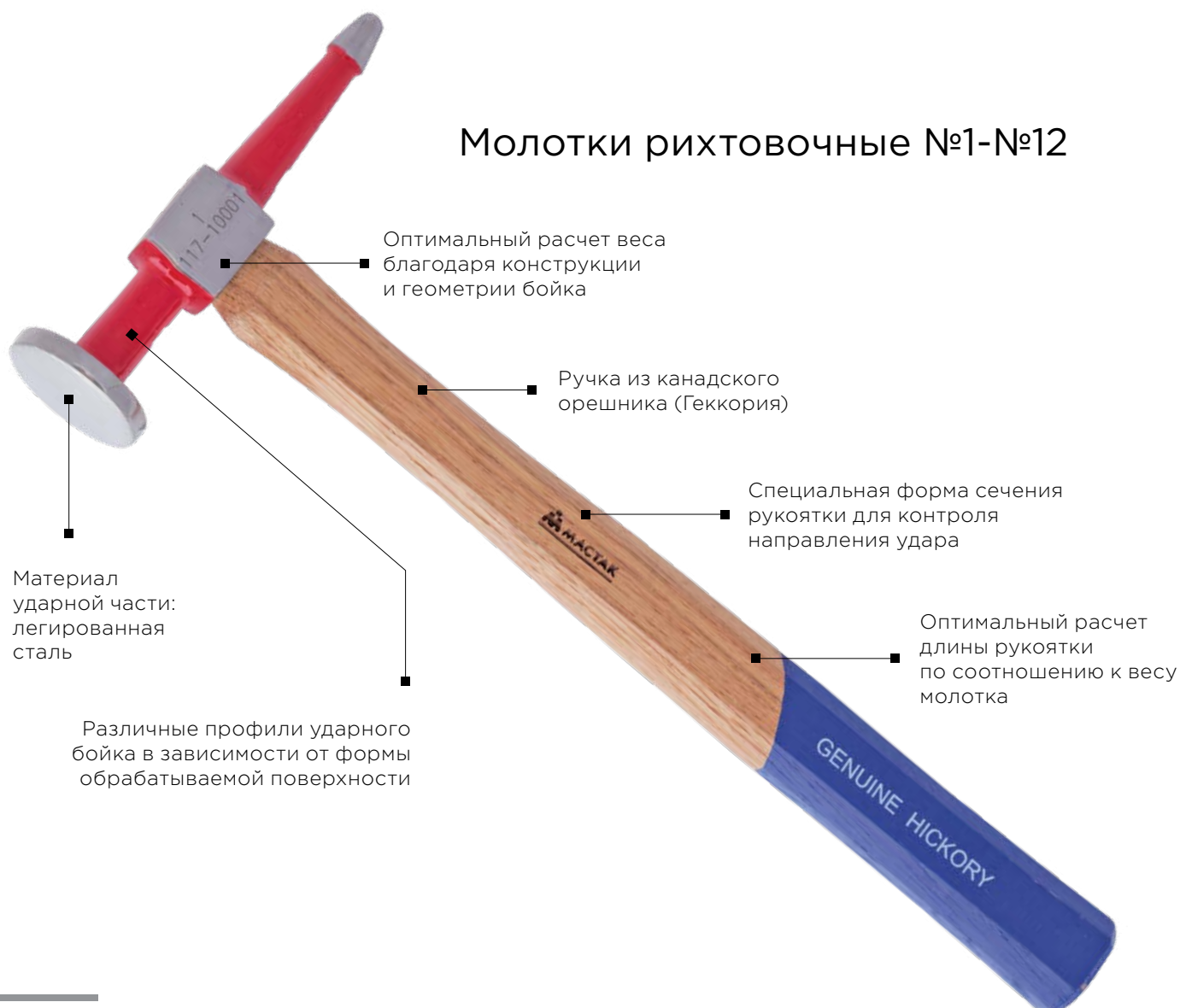



Молоток рихтовочный №1

117-10001

Боек 1	Боек 2	Вес (кг)
		0.37



Молоток рихтовочный №2

117-10002

Боек 1	Боек 2	Вес (кг)
		0.46



Молоток рихтовочный №3

117-10003

Боек 1	Боек 2	Вес (кг)
		0.49

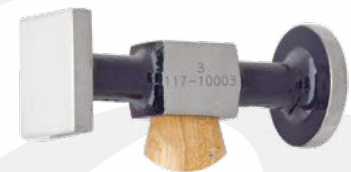

Молоток рихтовочный №4

117-10004

Боек 1	Боек 2	Вес (кг)
		0.49



Молоток рихтовочный №5

117-10005

Боек 1	Боек 2	Вес (кг)
		0.39



Молоток рихтовочный №6

117-10006

Боек 1	Боек 2	Вес (кг)
		0.39





Молоток рихтовочный №7

117-10007

Боек 1	Вес (кг)
	0.32



Молоток рихтовочный №8

117-10008

Боек 1	Вес
	0.31



Молоток рихтовочный №9

117-10009

Боек 1	Боек 2	Вес
		0.49



Молоток рихтовочный №10

117-10010

Боек 1	Боек 2	Вес
		0.46



Молоток рихтовочный №11

117-10011

Боек 1	Боек 2	Вес
		0.38



Молоток рихтовочный №12

117-10012

Боек 1	Боек 2	Вес
		0.48



Набор насадок для минифтера

118-10009 | **НОВИНКА**

Назначение: ремонт вмятин, исключающий необходимость покраски поверхности

- Используется с минифтером для ремонта незначительных вмятин на кузовах автомобилей, декоративных панелях, бензобаках мотоциклов, алюминиевых и жестяных панелях. Значительно сокращает время работы
- Комплектация: насадки 9 шт.
- Материал: NBR (Nitrile Butadiene Rubber) - бутадиен-нитрильный каучук

Вес: 0.03 кг



9 предметов

Минифтер для ремонта вмятин без покраски

118-10010 | **НОВИНКА**

Назначение: ремонт вмятин, исключающий необходимость покраски поверхности

- Подходит для ремонта незначительных вмятин на кузовах автомобилей, декоративных панелях, бензобаках мотоциклов, алюминиевых и жестяных панелях. Значительно сокращает время работы
- Комплектация:
 - минифтер
 - насадки 9 шт.
- Материал: инструментальная сталь, оксидированное покрытие

Вес: 0.85 кг



10 предметов

Минифтер для ремонта вмятин без покраски

118-10011 | **НОВИНКА**

Назначение: ремонт вмятин, исключающий необходимость покраски поверхности

- Подходит для ремонта незначительных вмятин на кузовах автомобилей, декоративных панелях, бензобаках мотоциклов, алюминиевых и жестяных панелях. Значительно сокращает время работы
- Комплектация:
 - минифтер
 - насадки 10 шт.
- Материал: инструментальная сталь, оксидированное покрытие

Вес: 0.40 кг



11 предметов



21 предметов

Система клеевая для ремонта вмятин без покраски

118-10021С | **НОВИНКА**

Назначение: ремонт вмятин, исключая необходимость покраски поверхности

- Подходит для ремонта незначительных вмятин на кузовах автомобилей, декоративных панелях, бензобаках мотоциклов, алюминиевых и жестяных панелях. Значительно сокращает время работы
- Комплектация:
 - обратный молоток
 - минифлипер
 - пистолет клеевой
 - скребок 22 мм
 - насадки 9 шт.
 - клеевые стержни 8 шт.

Вес: 4.04 кг



Шлифблок с липучкой

118-10150

Назначение: шлифовальные работы

- Размер: 80x150 мм

Вес: 0.14 кг



Дырокол-кромкогиб

118-20005

- Диаметр отверстий: 5 мм

Вес: 1.06 кг



Рихтовочный рубанок

118-30350

Назначение: кузовные работы, зачистка и выравнивание слоев ремонтных шпатлевок

- Стяжной винт позволяет изменить кривизну полотна
- Длина полотен: 350 мм

Вес: 0.75 кг



Рихтовочные полотна

118-31352 / 118-31353

Назначение: рихтовочные работы

- Используются совместно с рихтовочным рубанком МАСТАК 118-30350
- Длина: 350 мм / 350 мм
- Шаг зубца: 2 мм (12 зубцов/дюйм) / 3 мм (8.5 зубцов/дюйм)

Вес: 0.32 кг / 0.28 кг



Набор гидравлического инструмента

7-0417C

Назначение: выравнивание геометрии кузова автомобиля, прочие силовые работы

- Максимальное усилие: 4 тонны
- Мощные и надежные удлинительные насадки
- Сконструирован специально для быстрой и удобной сборки и разборки
- Ударопрочный пластиковый кейс предназначен для удобного хранения и переноски. Снабжен колесами для большей мобильности.
- Односкоростной насос обеспечивает давление 700 бар (10000 psi) и имеет автоматическую систему предохранения от перегрузки
- Гибкий гидравлический шланг снабжен предохранительными пружинами на обоих концах

Вес: 17.50 кг



17 предметов

Набор гидравлического инструмента

7-1017C

Назначение: выравнивание геометрии кузова автомобиля, прочие силовые работы

- Максимальное усилие: 10 тонн
- Мощные и надежные удлинительные насадки
- Сконструирован специально для быстрой и удобной сборки и разборки
- Ударопрочный пластиковый кейс предназначен для удобного хранения и переноски. Снабжен колесами для большей мобильности.
- Односкоростной насос обеспечивает давление 700 бар (10000 psi) и имеет автоматическую систему предохранения от перегрузки
- Гибкий гидравлический шланг снабжен предохранительными пружинами на обоих концах

Вес: 34 кг



17 предметов



Цилиндр гидравлический 740-15010

1/4"

- Раздвижной
- Мощность: 10 тонн
- Ход поршня: 150 мм
- Минимальная длина: 403 мм
- Максимальная длина: 660 мм
- Рабочее давление: 690 бар

Вес: 21.60 кг



Цилиндр гидравлический 741-10010

1/4"

- Стяжной
- Мощность: 10 тонн
- Резьбовая фиксация крючков
- Ход поршня: 150 мм
- Рабочее давление: 690 бар

Вес: 8.50 кг



Насос гидравлический ручной 751-00500К

1/4"

Надежный насос обеспечивает давление 700 бар

- Объем рабочего масла 500 см³
- Внутренний клапан предотвращает насос от перегрузки
- Внешний регулируемый спусковой клапан
- Длина шланга: 1500 мм
- Максимальный объем входящей жидкости за один ход: 2.8 см³
- Размеры насоса: 530x127x130 мм

Вес: 13.09 кг



Шланг для гидравлического оборудования, армированный 791-12152

1/4"

1/4"

На концах имеется пружина, оптимизирующая эксплуатацию шланга

- Длина: 1500 мм
- Максимальное рабочее давление: 690 атм
- Надежный шланг армирован стальной проволокой и покрыт резиной

Вес: 1 кг



Приспособление для очистки и правки сот радиатора

103-71001 | **НОВИНКА**

Назначение: очищает соты радиатора

- Выправляет вмятины и заломы
- Материал сталь, пластик (PP)

Вес: 0.10 кг



Приспособление для очистки и правки сот радиатора

103-71003 | **НОВИНКА**

Назначение: очищает соты радиатора

- Выправляет вмятины и заломы
- Комплектация:
 - 1 шт. - ручка-держатель,
 - 1 шт. - насадка-гребенка 8, 9, 10, 12, 14, и 15 зубьев на дюйм,
 - 1 шт. - насадка-гребенка 10.5, 11, 13, 18, 20, и 22 зубьев на дюйм
- Материал: пластик (PP)

Вес: 0.16 кг



Кримпер храповичный для обжима изолированных наконечников

106-40007С | **НОВИНКА**

Назначение: обжим клемм разной конфигурации

- Храповичный (трещоточный) механизм для удобства работы
- 6 видов губок для разного вида обжимных работ
- Быстрый и удобный механизм замены сменных губок
- Изолированные рукоятки
- Комплектация:
 - кримпер храповичный: 1 шт.
 - губки в комплекте:
 - А: Для изолированных клемм: 0.5-6 мм²
 - В: Для не изолированных клемм: 1.5-10 мм²
 - С: Для клемм с открытым корпусом: 0.5-6 мм²
 - Н: Для клемных наконечников, контактов D-SUB
 - Н1: Для обжима наконечников высоковольтных проводов
 - С1: Для трубных наконечников клемм: 0.1/0.25-0.25/0.5-0.5/1.316 мм²
- Материалы инструментальная сталь, конструкционная сталь, пластик марки PP, резина
- Габариты 280x200x60 мм

Вес 1.13 кг



7 предметов



Траверса двухопорная для вывешивания двигателя на автомобиле

103-720500

Максимальная допустимая нагрузка: 500 кг



- Устанавливается на две опоры на внутренние поверхности моторного отсека
- Возможность регулирования по высоте и ширине позволяет использовать траверсу для различных транспортных средств и надежно удерживать двигатель в нужной точке
- Использование скользящих крепежных болтов позволяет закрепить подвески в любой точке на балке (снабжена двумя скользящими болтами и подвесками)
- Конструкция опорных пластин позволяет закреплять их под любым углом к внутренней поверхности моторного отсека
- Опорные пластины снабжены резиновыми насадками, что предохраняет лакокрасочное покрытие автомобиля от повреждений
- Размеры: 1500x360x240 мм Вес 14 кг

Траверса универсальная четырехопорная для вывешивания двигателя на автомобиле

103-740500

Максимальная допустимая нагрузка: 500 кг



- Имеет специальную конструкцию: 4 точки опоры создают надежную основу для вывешивания двигателя
- Применяется также для транспортных средств, не имеющих внутренних опорных стенок моторного отсека
- Возможность регулирования по высоте и ширине позволяет использовать траверсу для различных транспортных средств и надежно удерживать двигатель в нужной точке
- Четыре опорных точки снабжены резиновой насадкой, что предохраняет лакокрасочное покрытие автомобиля от повреждений
- В комплекте имеются две опорные пластины для транспортных средств имеющих внутренние стенки
- Размеры: 1503x876x191 мм Вес 18 кг



Съемник аккумуляторных клемм и подшипников генераторов

106-00001

Применяется для извлечения аккумуляторных клемм без повреждения корпуса аккумулятора

- Центральный винтовой шарнир повышает эффективность работы
- Головка – фиксатор для шкивов генератора VAG
- Применение: VW, Audi, BMW, Ford, Skoda, Mercedes, Opel, Porsche, Volvo, Renault и др.

Вес 0.39 кг



Набор для монтажа коннекторов

106-20001C

- Специально разработанный набор для снятия и разборки клемм электропроводки без повреждения пластиковых разъемов
- Набор из самых популярных приспособлений, подходит для большинства транспортных средств

Вес 1.50 кг



23 предмета

Съемник предохранителей

106-30001

Вес 0.03 кг



Стриппер для зачистки, резки проводов и обжима изолированных клем

106-50010 | **НОВИНКА**

Назначение: зачистка изоляции: сечение проводов от 0.2 до 6.0 мм² (24-10 AWG); резка проводов; обжим проводов и кабелей сечением до 8 мм

- Материал корпуса: конструкционная сталь, оксидированное покрытие
- Материал зачистных лезвий: инструментальная легированная сталь твердостью HRC55-60
- Изоляция рукояток: ПВХ

Вес: 0.32 кг





Съемник поводков стеклоочистителя

107-10002 | **НОВИНКА**

Назначение: применяется для демонтажа поводков стеклоочистителя, не повреждая конструкцию обтекателей

- Позволяет работать в условиях ограниченного доступа к поводкам
- Специальная форма захватов подходит к разным моделям автомобилей
- Материал: инструментальная сталь

Вес: 0.12 кг

Головка для монтажа и демонтажа механизма стеклоочистителей

1/2"

107-10003 | **НОВИНКА**

Назначение: монтаж и демонтаж механизма стеклоочистителей на автомобилях марки BMW

- Рабочий профиль: TORX с отверстием
- Размер: T80H
- Присоединительный квадрат 1/2" (12.7 мм) – для стандартного воротка или трещотки
- Общая длина: 78 мм
- Материал: сталь SNCM-V (хромомолибденовый сплав)
- Специальная форма захватов подходит к разным моделям автомобилей
- Материал: инструментальная сталь

Вес: 0.11 кг

Набор для демонтажа панели приборов и медиа устройств

108-00052C

Работа с панелями приборов и медиа устройствами. Монтаж, демонтаж

- В комплект входят различные съемники мультимедийных систем, а также съемники для снятия панели приборов
- Применение: Audi, Becker, Becker (2002+), Blaupunkt (2002+), BMW, Clarion (старый), Clarion (новый), Fiat Brava, Ford, JVC, Kenwood 2 (1998-2001), Mercedes Benz, Opel, Opel-Inbus, Panasonic, Panasonic (2006), Pioneer, Porsche, RK-Kenwood 01, Skoda (с 2002), Sony I (2001), Sony II (2002), VW

Вес: 1.30 кг

Набор для демонтажа и монтажа панелей приборов и медиаустройств MB, BMW

108-01007

Вес: 0.20 кг



Набор съемников (лопатки) для панелей облицовки

108-10005

Предназначен для демонтажа клипс, фитингов, замков и прочих крепежных пластиковых элементов

- 5 съемников (лопаток) разных форм и размеров
- Материал съемников: высокопрочный нейлон
- Материал упаковки: теторон

Вес: 0.22 кг



Набор съемников (лопатки) для панелей облицовки

108-10011

Предназначен для работ по демонтажу заклепок, деревянных и пластиковых элементов дверных панелей, приборных панелей и других элементов внутренней обшивки автомобиля

- Пластиковые лопатки различной формы позволяют использовать набор для множества видов крепежа, не повреждая обшивку

Вес: 0.69 кг



11 предметов

Набор съемников (лопатки) для панелей облицовки

108-10027P

Предназначен для демонтажа клипс, фитингов, замков и прочих крепежных пластиковых элементов

- 27 съемников (лопаток) разных форм и размеров
- Материал съемников: высокопрочный нейлон
- Материал упаковки: теторон

Вес: 1.04 кг



Набор для замены подушки безопасности

108-20012C

Вес: 0.85 кг

Запрессованные головки с битами 87 мм 1/4"		
	T25 (BMW), T30 (Audi, Opel, VW, Renault)	2 шт.
	T25 (BMW), T30 (Audi, Opel)	2 шт.
	H5 (Audi)	1 шт.
Инструмент для замены подушки		
	VW (PASSAT B5; POLO; LUPO), Audi (A4, A6), Skoda (SUPER B)	2 шт.
	VW (PASSAT, PASSAT AB BJ 2000, Jetta, Golf, BeEtle)	1 шт.
Инструмент для рулевого колеса		
	VW PASSAT, JETTA, GOLF, BEETLE	1 шт.



12 предметов



12 предметов

Фиксатор рулевого колеса и педали тормоза

109-50004С

Применяется при выполнении работ по регулировке углов установки колес автомобиля

- Комплектация:
 - пистолет с фиксирующим механизмом
 - удлиняющая штанга
 - кронштейн для фиксации рулевого колеса
 - упорный башмак

Вес: 0.35 кг



6 предметов

Набор съемников поводков стеклоочистителя

107-10006С | **НОВИНКА**

Назначение: применяется для демонтажа поводков стеклоочистителя, не повреждая конструкцию обтекателей

- Позволяет работать в условиях ограниченного доступа к поводкам
- Специальная форма съемников подходит к моделям автомобилей большинства марок
- Комплектация:
 - съемники струбцинного типа – 4 шт.
 - съемники двухлапые – 2 шт.
 - пластиковый кейс
- Материал: инструментальная сталь, конструкционная сталь, хром, анодированное покрытие

Вес: 1.75 кг



Фиксатор рулевого колеса и педали тормоза/газа

109-50001 | **НОВИНКА**

Назначение: установка и фиксация рулевого колеса и педали тормоза/газа в заданном положении

- Диапазон регулировки: от 600 до 1100 мм
- Материал: конструкционная сталь

Вес: 0.95 кг



5 предметов

Набор для демонтажа сальников и колец

109-60005 | **НОВИНКА**

Назначение: демонтаж сальников и колец, разметочные работы и пр

- Комплектация:
 - 4 шт. – насадки различной конфигурации
 - 1 шт. – ручка-держатель
- Материал: нержавеющая сталь

Вес: 0.07 кг



Клин тарированный для проверки щелей и зазоров

109-70001 | **НОВИНКА**

Назначение: проверка зазоров между кузовными деталями кузова автомобиля

- Материал: пластик

Вес: 0.03 кг



Набор для открытия дверей

109-70004 | **НОВИНКА**

4 предмета

- Комплектация:
 - воздушная помпа с гибким шлангом и наконечником
 - подушки надувные с ниппелем: 180x38 мм, 190x60 мм, 160x160 мм
- Материал: ПВХ, ниппели - латунь

Вес: 0.23 кг



Набор пробойников

109-80009 | **НОВИНКА**

Назначение: изготовление отверстий в листовых материалах

- Комплектация:
 - рукоятка-держатель
 - насадки-пробойники, размеры: 2, 3, 4, 5, 6, 7, 8, 9, 10 мм
- Материал инструментальная сталь, оксидированное покрытие

Вес: 0.29 кг



9 предметов

Намагничиватель/размагничиватель для наконечников отверток

109-90001 | **НОВИНКА**

- Для намагничивания: проведите наконечник отвертки вдоль специального желоба с внешнего края приспособления
- Для размагничивания: вставьте наконечник отвертки в отверстие приспособления, затем медленно отводите отвертку перпендикулярно плоскости расположения магнитов
- Материалы: пластик, магниты

Вес: 0.02 кг





2 предмета

Набор оправок для монтажа и демонтажа сайлентблоков FORD

110-20002С | **НОВИНКА**

Назначение: монтаж/демонтаж сайлентблоков на рычагах заднего подрамника автомобилей Ford Mondeo MK4 (2007-2013 г.в.). Подходит также для некоторых модификаций Volvo, изготовленных на платформе Ford

- Материал инструментальная сталь, оксидированное покрытие

Вес: 8.17 кг

Набор оправок для монтажа и демонтажа сайлентблоков Mercedes-Benz | **НОВИНКА**

110-20008С

Назначение: монтаж и демонтаж сайлентблоков и шаровых опор на автомобилях марки Mercedes-Benz

- Демонтаж шаровых опор без снятия поперечных рычагов позволяет сократить время ремонтных работ

Вес: 6.40 кг



8 предметов

Комплектация	
А. Приспособления для шасси кузовов	W211 (2003-2009 г.в. / E-Class)
	W215 (2002-2006 г.в. / CL-Class)
	W219 (2006 г.в. и новее / CLS-Class)
	W220 (2000-2006 г.в. / S-Class)
В. Приспособления для шасси кузовов	W (R) 230 (2003-2008 г.в. / SL-Class)
	W211 (2003-2009 г.в. / E-Class)
	W219 (2006 г.в. и новее / CLS-Class)
	W220 (2000-2006 г.в. / S-Class)



6 предметов

Набор для демонтажа сальников, колец и шлангов

109-60006С

В комплект входят съемники и приспособления различной формы для работы с сальниками, уплотнительными кольцами и шлангами

- Материал лезвий: конструкционная легированная сталь марки 40ХФА
- Материал рукояток: двухкомпонентный, не подвержен воздействию растворителей

Вес: 1.12 кг



Набор оправок для монтажа и демонтажа сайлентблоков

110-20010С | **НОВИНКА**

Назначение: снятие или установка множества типов сайлентблоков рычагов, стабилизаторов поперечной устойчивости, реактивных тягах, крепления амортизаторов и т.д. Оправки применяются также для монтажа и демонтажа подшипников, шарниров, шаровых опор, крестовин карданов, опорных пальцев тормозных колодок грузовиков

- Набор позволяет сократить рабочее время и избежать повреждений деталей и узлов автомобиля
- Материалы: инструментальная сталь, оксидированное покрытие

Вес: 7.50 кг



10 предметов

Комплектация	
Струбцина с - образная силовая размер зева 165 мм	1 шт.
Силовой болт длина 220 мм, резьба 3/4" - 16, размер под ключ 22 мм	1 шт.
Втулка трубчатая ø 75 мм, длина 57 мм	1 шт.
Втулка трубчатая ø 63 мм, длина 45 мм	1 шт.
Втулка трубчатая ø 50 мм, длина 45 мм	1 шт.
Втулка глухая с отверстием ø 50 мм, длина 94 мм, глубина 77 мм	1 шт.
Втулка глухая с отверстием ø 57 мм, длина 64 мм, глубина 50 мм	1 шт.
Адаптеры для втулок	2 шт.
Адаптер малый ø 57 мм наружн., ø 46.5 мм внутр.	1 шт.

Уровень для рулевого колеса

124-00001 | **НОВИНКА**

Назначение: диагностика положения рулевого колеса при выполнении работ по регулировке углов установки колес (сход-развал)

- Уровень позволяет определить положение рулевого колеса и точно его установить
- Подходит к большинству автомобилей
- Простая и надежная конструкция
- Легкие и прочные материалы

Вес: 0.33 кг



Детектор утечек ультразвуковой

105-90003С | **НОВИНКА**

Назначение: тестирование на предмет утечки газов и жидкостей в магистралях методом ультразвуковой идентификации

- Генерация ультразвукового сигнала частотой 40 кГц
- Детектор для обнаружения местоположения утечки
- Наушники для звукового оповещения при определении места утечки

Вес: 0.90 кг



3 предмета



Щетка для очистки клемм АКБ

122-00024 | **НОВИНКА**

Назначение: очистка аккумуляторных клемм для обеспечения лучшего контакта

- Материал: сталь, анодированное покрытие, хром Вес: 0.17 кг



Стетоскоп механика

122-10003

Позволяет определить посторонние шумы, вибрации и их источники в механических агрегатах: двигатель, трансмиссия, выпускная система, система охлаждения, топливная система и т.д.

- Разбирается для удобства хранения
- Игла из алюминиевого сплава Вес: 0.15 кг



Стетоскоп механика

122-10004

Позволяет определить посторонние шумы, вибрации и их источники в механических агрегатах: двигатель, трансмиссия, выпускная система, система охлаждения, топливная система и т.д.

- Разбирается для удобства хранения
- В комплекте слуховая трубка Вес: 0.20 кг



Стетоскоп механика, электронный

122-20001 | **НОВИНКА**

Назначение: определение посторонних шумов, вибрации, стуков и их источников в двигателе, трансмиссии, выпускной системе, системе охлаждения, топливной системе и других агрегатах автомобиля

- Стетоскоп усиливает шум и позволяет механику сравнивать характер шума, поступающий по разным каналам прибора, и таким образом быстро определить источник и место возникновения шума
- Наличие в комплекте наушников чувствительный микрофон позволяют механику обнаружить источник шума в условиях производственных и других шумов
- Возможность производить диагностику во время движения автомобиля
- Комплектация:
 - блок управления - 1 шт.
 - микрофон - 1 шт.
 - наушники - 1 шт.
 - сенсорные зажимы с кабелем - 4 шт.
 - фиксаторы кабеля ленточные - 8 шт.
 - щуп металлический - 1 шт.
 - батарейки 9V - 2 шт.

Вес: 2.6 кг



Тестер для определения качества тормозной жидкости

129-10250 | **НОВИНКА**

Назначение: проверка тормозной жидкости на наличие влаги

- Типы тормозных жидкостей: DOT3, DOT4
- Индикация: 5 светодиодов
- Питание: 1.5V AAA x 1
- Материал корпуса: пластик

Вес: 0.07 кг



Приспособление для измерения глубины протектора

240-00001 | **НОВИНКА**

Назначение: измерение глубины протектора автомобильных шин

- Особенности: цветовая индикация степени износа шин
- Диапазон измерений от 0 до 30 мм
- Материалы корпуса: алюминий, сталь
- Материал рукояток: PP+TPR (полипропилен+ термопластичная резина)

Вес: 0.01 кг



Телескопический магнитный извлекатель

190-09650

- Длина: 135-650 мм
- Диаметр магнита: 13 мм
- Вес удержания: до 2.2 кг

Вес: 0.06 кг



Телескопический магнитный извлекатель

190-06470NB

- Длина: 450 мм
- Мощность: 0.45 кг
- Диаметр магнита: 8 мм

Вес: 0.06 кг





Магнит на гибком стержне

190-10510

- Длина: 510 мм
- Мощность: 0.3 кг
- Диаметр магнита: 7 мм

Вес: 0.15 кг



Захват на гибком стержне

191-00620

- Длина: 620 мм

Вес: 0.09 кг



Зеркало на гибком стержне с подсветкой

192-00500

- Длина гибкого стержня: 500 мм
- Диаметр головки: 8.5 мм
- Размер зеркала: 25x50 мм
- Подсветка для работы в темных местах

Вес: 0.22 кг



Съемник клипс

108-10115H

- Размер 6 x115 мм

Вес: 0.25 кг



Защитные накидки на крыло автомобиля

Назначение: защита лако-красочной поверхности автомобиля при проведении ремонтных работ

- Материалы изготовления:
 - Лицевая поверхность – поливинилхлорид: стойкий к воздействию кислот, щелочей, масел, бензина и других растворителей, не горюч
 - Обратная сторона – подложка из тканного материала на основе нейлона: придает прочность, предотвращает от нежелательных царапин и прочих повреждений
 - Кромка по периметру – тесьма из синтетических материалов: защищает накидку от случайных разрывов, прочих подобных внешних воздействий, помогает сохранить геометрическую форму
- Для закрепления на автомобиле по верхней кромке накидки вшиты ферромагнитные вставки – мощные магниты, гарантирующие надежную фиксацию накидки на кузове автомобиля в районе места проведения ремонтных работ



№	Особенности	Размер (мм)	Вес (кг)
193-01065	Вырез под арку автомобиля	1000x650	0.76
193-11065 НОВИНКА	-	1000x650	0.8

Поддон магнитный

194-00127

Применяется для сбора мелкого крепежа и деталей при ремонтных работах, а также для хранения

- При помощи 4-х мощных магнитов поддон надежно устанавливается на любую железную поверхность под любым углом, в зависимости от места ремонта
- Размер поддона: 294x273x30 мм
- Материал поддона: нержавеющей сталь
- Количество магнитов: 4 шт
- Материал защиты магнитов: резиновый кожух

Вес: 1.40 кг



Тарелка магнитная

194-00150

Применяется для сбора мелкого крепежа и деталей при ремонтных работах, а также для хранения. Устанавливается на любую железную поверхность под любым углом, в зависимости от места ремонта

- Размер: 150x150x30 мм
- Материал поддона: нержавеющей сталь
- Количество магнитов: 1 шт.
- Материал защиты магнита: резиновый кожух

Вес: 0.40 кг





Поддон магнитный

194-00240



Применяется для сбора мелкого крепежа и деталей при ремонтных работах, а также для хранения

- При помощи мощных магнитов поддон надежно устанавливается на любую железную поверхность под любым углом, в зависимости от места ремонта
 - Размер поддона: 240x140x30 мм
 - Материал поддона: нержавеющая сталь
 - Количество магнитов: 2 шт.
 - Материал защиты магнитов: резиновый кожух
- Вес: 0.80 кг

Лежак подкатной 6-колесный, пластиковый

197-00001 | **НОВИНКА**



Назначение: мобильное рабочее место/лежак автослесаря подкатной с подголовником

- Область применения: автосервисы, СТО, гаражи
 - Шесть независимых поворотных колес, диаметром 76 мм, обеспечивают мобильность в горизонтальной плоскости. Изготовлен из масло-бензостойкого полиэтилена
 - Допустимая нагрузка: 120 кг
 - Диаметр колес: 76 мм
 - Материал: полиэтилен низкого давления (ПНД)
 - Габаритные размеры: 1000x470x130 кг
- Вес: 5.20 кг

Лежак подкатной 6-колесный, пластиковый

197-00002 | **НОВИНКА**



Назначение: мобильное рабочее место/лежак автослесаря подкатной с подголовником

- Область применения: автосервисы, СТО, гаражи
 - Шесть независимых поворотных колес, диаметром 76 мм, обеспечивают мобильность в горизонтальной плоскости. Изготовлен из масло-бензостойкого полиэтилена
 - Допустимая нагрузка: 100 кг
 - Материал: полиэтилен низкого давления (ПНД)
 - Габаритные размеры: 1000x470x130 мм
- Вес: 4.80 кг



Рукоятка для переноса АКБ

195-00001 | **НОВИНКА**

Назначение: монтаж/демонтаж и перемещение аккумуляторных батарей

- Для захвата АКБ от 125 до 175 мм
- Материалы: конструкционная сталь, винил, пластик

Вес: 0.06 кг



Заклепочник для резьбовых заклепок

196-00325 | **НОВИНКА**

Назначение: соединение листового металла, деталей конструкций, а также для выполнения монтажных работ

- Общая длина: 325 мм
- Применяемые резьбовые заклепки: M5, M6, M8, M10
- Материал рабочих захватов: хромомолибденовая сталь марки SCM435 (Япония)
- Материалы корпуса: алюминий, сталь
- Материал рукояток: PP+TPR (полипропилен+термопластичная резина)

Вес: 1.35 кг



Металлический лоток (разделитель) для ящика инструментальной тележки, 580x406 мм

513-00581

Для тележек инструментальных МАСТАК серий: 521-06581*, 521-07581*, 522-04581*, 522-05581*

Вес: 1.65 кг

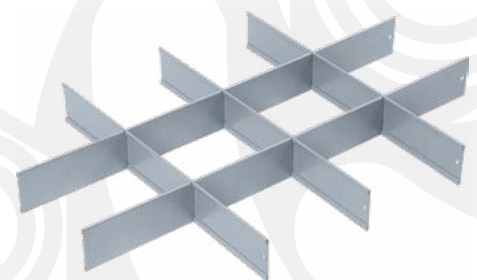

Пластиковый лоток для верхней части тележки, 680x465 мм

517-00581

Для тележек инструментальных МАСТАК серий: 521-06581*, 521-07581*, 522-04581*, 522-05581*

Вес: 4.40 кг





Зеркало на гибком стержне

192-00600 | **НОВИНКА**

Зеркало Ø 50 мм

- Длина гибкого стержня 600 мм
- Материалы: сталь, хром, ПВХ, стекло

Вес: 0.12 кг



Набор: зеркало и магнит телескопические

192-01002 | **НОВИНКА**

Зеркало Ø 32 мм

- Сила магнита: до 0.6 кг
- Материалы: латунь, хром, стекло

Вес: 0.11 кг

2 предмета



Зеркало телескопическое

192-01550 | **НОВИНКА**

Зеркало: 51x25 мм

- Длина телескопической рукоятки: 200-550 мм
- Материалы: латунь, хром, стекло

Вес: 0.07 кг



Зеркало телескопическое

192-01740 | **НОВИНКА**

Зеркало Ø 57 мм

- Длина телескопической рукоятки: 245-740 мм
- Материалы: нержавеющая сталь, ПВХ, стекло

Вес: 0.12 кг

ПНЕВМОИНСТРУМЕНТ

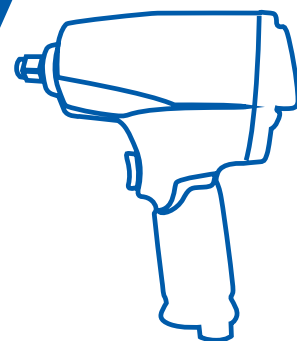

ИНСТРУМЕНТ ДЛЯ СЛЕСАРНЫХ РАБОТ . . .	254
ИНСТРУМЕНТ ДЛЯ ПОКРАСОЧНЫХ РАБОТ . . .	257
ПНЕВМАТИЧЕСКИЕ ЛИНИИ	260

ИНСТРУМЕНТ ДЛЯ СЛЕСАРНЫХ РАБОТ

Гайковерт пневматический ударный

603-00406

- Усиленный механизм с двойным молотом
- Рекомендуемое давление воздуха 6.3 бар
- Корпус выполнен из композитного материала
- Переключение направления вращения и регулировка мощности выполняется одной рукой (патент!)
- Компактный размер – 146 мм в длину
- Удобен для использования в ограниченном пространстве
- Эргономичная нескользящая рукоятка
- Вращение без нагрузки: 10 000 об/мин
- Потребление воздуха: 70.7 л/мин
- Максимальное вращательное усилие: 406 Нм

3/8"



Курок позволяет плавно и точно контролировать скорость

Регулировка усилия и направления вращения одной рукой

Эргономичная форма рукоятки для обеспечения лучшей балансировки, более точного контроля

Выпуск воздуха расположен в ручке, что предотвращает рабочее места.

Шарнирное соединение для подачи воздуха предотвращает закручивание шланга во время работы.

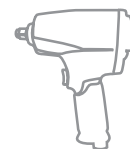

Гайковерт пневматический ударный

603-10513

- Усиленный механизм с двойным молотом
- Рекомендуемое давление воздуха 6.3 бар
- Эргономичная резиновая рукоятка
- Высокая мощность
- Надежный литой корпус
- Вращение без нагрузки: 10 000 об/мин
- Потребление воздуха: 104.8 л/мин
- Максимальное вращательное усилие: 513 Нм

3/8"



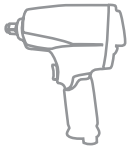

ПНЕВМОИНСТРУМЕНТ

ИНСТРУМЕНТ ДЛЯ СЛЕСАРНЫХ РАБОТ

Пневматический шуруповерт

640-20800

1/4"

- Регулируемый крутящий момент от 4 до 12 Нм
- Ударопрочный корпус с защитой от пыли и влаги: сохранность инструмента от воздействия окружающей среды
- Патрон быстрозажимного типа удобен для быстрой смены аксессуаров одной рукой
- Размер цанги: 10 мм
- Вращение без нагрузки: 800 об/мин
- Вращательное усилие: 5-15 Нм





Краскопульт высокого давления

670-0**С

Модель системы НР (High Pressure)

- Рабочее давление: 2.0-3.0 бар
- Верхнее расположение бачка
- Дюза и игла из нержавеющей стали



№	Диаметр дюзы (мм)	Расход краски (мл/мин.)	Расход воздуха (л/мин.)	Объем бака (мл)	Вес (кг)
670-015С	1.5	250	200	600	2.70
670-020С	2.0	350	200	600	2.44

№	Наименование
670-013К	Ремкомплект: дюза 1.3 мм
670-020К	Ремкомплект: дюза 2.0 мм



Краскопульт высокого давления

670-1**С

- Модель системы НР (High Pressure)
- Рабочее давление: 2.0-3.0 атм
- Нижнее расположение бачка
- Дюза и игла из нержавеющей стали
- Для нанесения грунтовки
- Для работы с большими площадями



№	Диаметр дюзы (мм)	Расход краски (мл/мин.)	Расход воздуха (л/мин.)	Объем бака (мл)	Вес (кг)
670-115С	1.5	180	200	1000	2.84
670-125С	2.5	300	200	1000	3.04

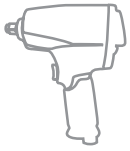

ПНЕВМОИНСТРУМЕНТ

ИНСТРУМЕНТ ДЛЯ ПОКРАСОЧНЫХ РАБОТ



Краскопульт низкого давления

671-0**С

- Профессиональная модель системы HVLP (High Volume Low Pressure)
- Рабочее давление: 1.0-2.0 атм
- Верхнее расположение бачка
- Дюза и игла из нержавеющей стали
- Для финишной покраски и нанесения лака
- Экономия материалов до 30%, коэффициент переноса - более 65%



№	Диаметр дюзы (мм)	Расход краски (мл/мин.)	Расход воздуха (л/мин.)	Объем бака (мл)	Вес (кг)
671-013С	1.3	135	250	600	2.7
671-014С	1.4	145	250	600	2.44

№	Наименование
671-013К	Ремкомплект: дюза 1.3 мм
671-014К	Ремкомплект: дюза 1.4 мм
671-015К	Ремкомплект: дюза 1.5 мм



Краскопульт низкого давления из легкого сплава

671-313С

- Профессиональная модель системы HVLP (High Volume Low Pressure)
- Корпус из легкого сплава
- Рабочее давление: 1.0-2.0 атм
- Верхнее расположение бачка
- Дюза и игла из нержавеющей стали
- Для финишной покраски и нанесения лака
- Экономия материалов до 30%, коэффициент переноса - более 65%



№	Диаметр дюзы (мм)	Расход краски (мл/мин.)	Расход воздуха (л/мин.)	Объем бака (мл)	Вес (кг)
671-313С	1.3	135	250	600	2.7

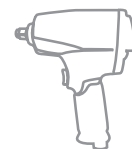

Миникраскопулт низкого давления

675-0**С

- Профессиональная модель системы HVLP (High Volume Low Pressure)
- Рабочее давление: 1.0-2.0 атм
- Верхнее расположение бачка
- Дюза и игла из нержавеющей стали
- Для локальной покраски и нанесения лака
- Экономия материалов до 30%, коэффициент переноса - более 65%



№	Диаметр дюзы (мм)	Расход краски (мл/мин.)	Расход воздуха (л/мин.)	Объем бака (мл)	Вес (кг)
675-010С	1.0	70	109	125	1.5
675-008С	0.8	90	109	125	1.57

№	Наименование
675-012К	Ремкомплект: дюза 1.2 мм
675-010К	Ремкомплект: дюза 1.0 мм
675-008К	Ремкомплект: дюза 0.8 мм

Аэрограф

678-003

- Клапан контроля двойного действия «воздух-краска»
- Супер-тонкое выпускное отверстие идеально подходит для художественных работ
- В комплекте: аэрограф, пипетка, гаечный ключ

№	Диаметр дюзы (мм)	Расход краски (мл/мин.)	Объем бака (мл)	Вес (кг)
678-003	0.3 мм	1.0-2.0	13	0.5



Аэрограф

678-108

- Клапан контроля двойного действия «воздух-краска»
- Супер-тонкое выпускное отверстие идеально подходит для художественных работ
- В комплекте: аэрограф, воздушный шланг, адаптер, держатель, контейнеры (3 шт.), гаечный ключ
- Регулятор давления.

№	Диаметр дюзы (мм)	Рабочее давление (атм)	Емкость контейнеров (мл)	Тип контейнеров	Вес (кг)
678-108	0.3 мм	1.0-2.0	5 22 50	Съемные	40



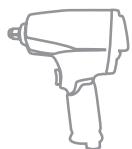

ПНЕВМОИНСТРУМЕНТ

ПНЕВМАТИЧЕСКИЕ ЛИНИИ



Шланги спиральные, полиуретановые

№	Длина (м)	Внутренний ø (мм)	Внешний ø (мм)	Особенности	Вес (кг)
680-08110SQ	10	8	12		1
680-08115SQ	15	8	12	с быстросъемными накопечниками	1.33
680-10110SQ	10	10	15		1.8
680-10115SQ	15	10	15		2.67

Фитинги: быстросъемные адаптеры с защитной пружиной



Шланг на автоматической катушке

№	Длина (м)	Внутренний ø (мм)	Внешний ø (мм)	Материал корпуса	Вес (кг)
681-08008HR	8	8	12	пластик	3.67
681-08015HR	15	8	12	металл	9.50
681-10015HR	10	10	15	металл	9.50

Фитинги: резьба 1/4" с защитной пружиной



Шланги на открытой катушке

№	Длина (м)	Внутренний ø (мм)	Внешний ø (мм)	Вес (кг)
681-08020HR	20	8	12	6.0
681-10020HR	20	10	15	6.67

Фитинги: резьба 1/4" с защитной пружиной

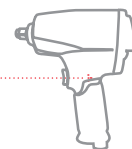

Шланги пневматические, полиуретановые

№	Длина (м)	Внутренний ø (мм)	Внешний ø (мм)	Тип упаковки	Вес (кг)
681-08100	100	8	12		9
681-10100	100	10	15	бобина	12.5
681-12100	100	12	17		13.5



Шланги пневматические

- Материал: ПВХ + ЭВА (поливинилхлорид + этиленвинилацетат)

№	Длина (м)	Внутренний ø (мм)	Внешний ø (мм)	Тип упаковки	Вес (кг)
684-08100	100	8	12		10.5
684-10100	100	10	15	бобина	14



Шланги пневматические, резиновые

№	Длина (м)	Внутренний ø (мм)	Внешний ø (мм)	Особенности	Вес (кг)
683-10100	100	10	17		26.90
683-12100	100	12	19	бухта	29



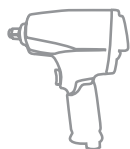

ПНЕВМОИНСТРУМЕНТ

ПНЕВМАТИЧЕСКИЕ ЛИНИИ



Фильтры влагоотделители с редуктором и лубрикатором

690-**

Предназначен для подготовки сжатого воздуха (фильтрация, регулировка и добавление масла) для пневматического инструмента и оборудования

- Рабочее давление 1.5 - 12 атм
- Максимальное давление 16 атм
- Автоматический сброс конденсата
- Рабочий диапазон температур от -10 до 60 °С

№	Размер входного отверстия	Пропускная способность (л/мин.)	Фильтрующий элемент (мкм) (степень очистки)	Объем колбы (мл)	Вес (кг)
690-21	1/4"	1700		60	0.85
690-31	3/8"	3500	5	140	2
690-41	1/2"	3500		140	2
690-51	3/4"	11500	от 5 до 40	230	2.70



Фильтры влагоотделители с редуктором

691-**

Предназначен для подготовки сжатого воздуха (фильтрация, регулировка) для пневматического инструмента и оборудования

- Рабочее давление 1.5-12 атм
- Максимальное давление 16 атм
- Автоматический сброс конденсата
- Рабочий диапазон температур от -10 до 60 °С

№	Размер входного отверстия	Пропускная способность (л/мин.)	Фильтрующий элемент (мкм) (степень очистки)	Объем колбы (мл)	Вес (кг)
691-21	1/4"	1700		60	0.57
691-31	3/8"	3500	5	140	1.30
691-41	1/2"	3500		140	2.0
691-51	3/4"	11500		230	1.40



Сменные элементы для фильтров

690-**

№	Наименование
690-21FC	Ремкомплект для фильтров 690-21, 691-21, сменный элемент, 5 мкм
690-41FC	Ремкомплект для фильтров 690-31, 690-41, 691-31, 691-41, сменный элемент, 5 мкм
690-51FC	Ремкомплект для фильтров 690-51, 691-51, сменный элемент, 5 мкм

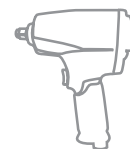

Регуляторы давления

694-**

Назначение: регулировка давления сжатого воздуха в пневматической линии

- Рабочее давление 1.5-12 бар
- Максимальное давление 16 бар
- Рабочий диапазон температур от -10 до 60 °С.

№	Размер входного отверстия	Пропускная способность (л/мин.)	Вес (кг)
694-21	1/4"	1700	0.50
694-31	3/8"	3500	1.2
694-41	1/2"	3500	1.2
694-51	3/4"	11500	1.2



Манометры

695-*

Назначение: контроль давления сжатого воздуха в пневматической линии

№	Соединит. резьба	Макс. давление	Рабочий диапазон температур	Вес (кг)
695-2	1/8"	16	от -10 до 60°С	0.12
695-4	1/4"	16	от -10 до 60°С	



Лубрикаторы

693-*

Предназначен для подготовки сжатого воздуха (добавление масла) для пневматического инструмента и оборудования

- Рабочее давление 1.5-12 бар
- Максимальное давление 16 бар
- Рабочий диапазон температур от -10 до 60 °С

№	Размер входного отверстия	Пропускная способность (л/мин.)	Объем колбы (мл)	Вес
693-2	1/4"	2000	60	0.44
693-3	3/8"	4000	140	0.96
693-4	1/2"	4000	140	0.96
693-5	3/4"	11500	230	1



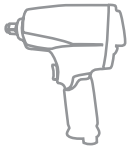

ПНЕВМОИНСТРУМЕНТ

ПНЕВМАТИЧЕСКИЕ ЛИНИИ

Лубрикатор входной

693-0

Предназначен для подготовки сжатого воздуха (добавление масла) для пневматического инструмента



№	Соединит. резьба	Макс. давление (бар)	Рабочий диапазон температур	Объем колбы (мл)	Вес (кг)
693-0	1/4"	8	от -10 до 60°C	8	0.05

Фильтр влагоотделитель входной к краскопульту

692-0



№	Соединит. резьба	Макс. давление (бар)	Рабочий диапазон температур	Фильтрующий элемент (мкм)	Сброс конденсата	Вес (кг)
692-0	1/4"	8	от -10 до 60°C	5	ручной	0.11

Муфты быстросъемные

696-*



№	Размер на входе	Тип	Вес (кг)
696-15	1/4"	Внешняя резьба	0.08
696-23	3/8"		
696-33	1/2"		
696-16	1/4"	Внутренняя резьба	0.01
696-24	3/8"		
696-34	1/2"		
696-45	8 mm	Елочка	0.08
696-46	10 mm		
696-47	12 mm		

Штуцеры быстросъемные

696-**



№	Размер на входе	Тип	Вес (кг)
696-12	1/4"	Внешняя резьба	0.02
696-25	3/8"		0.02
696-35	1/2"		0.03
696-11	1/4"	Внутренняя резьба	0.02
696-26	3/8"		0.02
696-36	1/2"		0.02
696-43	8 мм	Елочка	0.02
696-44	10 мм		0.02
696-48	12 мм		0.02

МЕТАЛЛИЧЕСКАЯ МЕБЕЛЬ

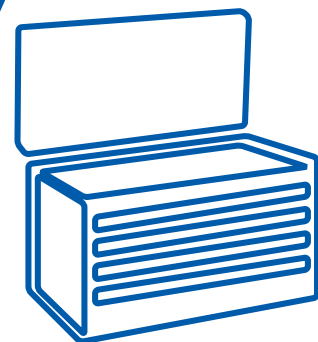

СИСТЕМЫ ХРАНЕНИЯ ИНСТРУМЕНТА. . . . 266

ТЕЛЕЖКА ИНСТРУМЕНТАЛЬНАЯ – безупречное решение для организации рабочего места

Ручка-карман

для управления при передвижении тележки, а также для хранения мелочей

Защитный коврик

- изготовлен из полимерного материала
- защищает столешницу от механических повреждений



Центральный замок

- блокирует открытие всех полок одним поворотом ключа

Корпус

- материал: листовая сталь
- конструкция: сварная, с усиленными ребрами жесткости
- допустимая нагрузка: до 450 кг
- покрытие: порошковое, износостойкое, ударопрочное

Цвета

 красный (R)
 синий (B)

Отсек для хранения

- позволяет хранить габаритный инструмент и приспособления
- закрывается на ключ
- присутствует в моделях:
522-04581B,
522-04581R,
522-05581B,
522-05581R

Полки выдвижные, направ- ляющие на роликовых подшипниках, съемные

- допустимая нагрузка до 20 кг на каждую полку
- клавишный замок (на каждой полке)
- бирки для каждой полки (полоска из картона + защитная прозрачная лента) для возможности маркировки полки или описания комплектации
- защитные коврики из мягкой вспененной резины (на каждой полке)

Колеса

- одна пара колес поворотные, с блокировкой вращения

Покрытие

- порошковое износостойкое ударопрочное покрытие



Клавишный замок на каждой полке



Скользящий механизм полок с развернутым подшипником



Возможна индивидуальная комплектация

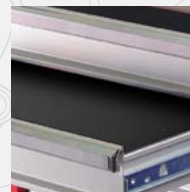

Защитные коврики из мягкой вспененной резины на каждой полке



Тележка инструментальная

521-06581R 521-06581B

- 6 выдвижных полок

Вес: 67 кг

Наименование	Кол-во	Ширина	Глубина	Высота
Тележка		680	460	955
Полки	1-3	580	406	75
Полки	4-6	580	406	150



Тележка инструментальная

521-07581R 521-07581B

- 7 выдвижных полок

Вес: 64 кг

Наименование	Кол-во	Ширина	Глубина	Высота
Тележка		680	460	955
Полка	1-5	580	406	75
Полка	6-7	580	406	150





МЕТАЛЛИЧЕСКАЯ МЕБЕЛЬ

СИСТЕМЫ ХРАНЕНИЯ ИНСТРУМЕНТА



Тележка инструментальная

522-04581R 522-04581B

- 4 выдвижные полоки

Вес: 58 кг

Наименование	Кол-во	Ширина	Глубина	Высота
Тележка		680	460	955
Полки	1-3	580	406	75
Полка	4	580	406	150
Отсек для хранения	1	580	406	300



Тележка инструментальная

522-05581R 522-05581B

- 5 выдвижных полок
- Отсек для хранения

Вес: 55 кг

Наименование	Кол-во	Ширина	Глубина	Высота
Тележка	1	680	460	955
Полка	4	580	406	75
Полка	1	580	406	150
Отсек	1	580	406	225



Тележка открытая

 520-01580R  520-01580B

- 3 открытые полки
- 1 выдвижная полка
- Перфорация на боковой панели для размещения инструмента
- Поворотные колеса снабжены тормозом

Вес: 30 кг

Наименование	Кол-во	Ширина	Глубина	Высота
Тележка		724	460	880
Полка	1	580	406	60



Тележка открытая

 520-33720R  520-33720B

- 3 открытые полки

Вес: 20 кг

Наименование	Кол-во	Ширина	Глубина	Высота
Тележка		725	460	930
Полка	3	645	385	40





МЕТАЛЛИЧЕСКАЯ МЕБЕЛЬ

СИСТЕМЫ ХРАНЕНИЯ ИНСТРУМЕНТА



Ящик инструментальный

510-05420R 510-05420B | **НОВИНКА**

- 5 отсеков

Вес: 5.6 кг

Наименование	Кол-во	Длина	Глубина	Высота
Ящик		470	220	345
Отсеки раскладные	4	470	107	55
Отсек базовый	1	470	215	118



Ящик инструментальный

511-03380R 511-03380B | **НОВИНКА**

- 3 выдвижные полки, верхний отсек с крышкой
- Материал: листовая сталь
- Покрытие: порошковая покраска

Вес: 8 кг

Наименование	Кол-во	Длина	Глубина	Высота
Ящик		435	240	270
Полка	3	380	215	47
Верхний отсек	1	420	230	90



Ящик инструментальный

511-03530R | **НОВИНКА** 511-03530B | **НОВИНКА**

- 3 выдвижные полки, верхний отсек с крышкой
- Материал: листовая сталь
- Покрытие: порошковая покраска

Вес: 9.7 кг

Наименование	Кол-во	Длина	Глубина	Высота
Ящик		530	220	285
Полка	3	504	195	52
Верхний отсек	1	510	200	110



Ящик инструментальный

511-06570R 511-06570B | **НОВИНКА**

- 6 выдвижных полок, верхний отсек с крышкой
- Центральный замок
- Переносной стальной лоток

Вес: 22.58 кг

Наименование	Кол-во	Длина	Глубина	Высота
Ящик		658	308	370
Полка	3	170	270	40
Полка	2	570	270	40
Полка	1	570	270	65
Верхний отсек	1	640	290	115



Ящик инструментальный

512-01425R | **НОВИНКА** 512-01425B | **НОВИНКА**

- Тип: переносной с крышкой
- Материал: листовая сталь
- Покрытие: порошковая покраска

Вес: 3.2 кг

Наименование	Кол-во	Длина	Глубина	Высота
Ящик	1	425	178	192
Переносной лоток	1	410	150	70



Ящик инструментальный

512-01510R | **НОВИНКА** 512-01510B | **НОВИНКА**

- Тип: переносной с крышкой
- Материал: листовая сталь
- Покрытие: порошковая покраска.

Вес: 5.6 кг

Наименование	Кол-во	Длина	Глубина	Высота
Ящик	1	510	128	240
Переносной лоток	1	493	190	80





МЕТАЛЛИЧЕСКАЯ МЕБЕЛЬ

СИСТЕМЫ ХРАНЕНИЯ ИНСТРУМЕНТА

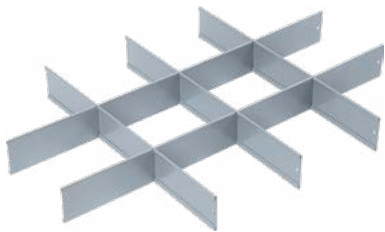

Металлический лоток
(разделитель) для ящика
инструментальной тележки,
580x406 мм

513-00581

Для тележек инструментальных МАСТАК серий:
521-06581*, 521-07581*, 522-04581*, 522-05581*

Вес: 1.65 кг



Пластиковый лоток для верхней
части тележки, 680x465 мм

517-00581

Для тележек инструментальных МАСТАК серий:
521-06581*, 521-07581*, 522-04581*, 522-05581*

Вес: 4.40 кг

ТОРГОВОЕ ОБОРУДОВАНИЕ

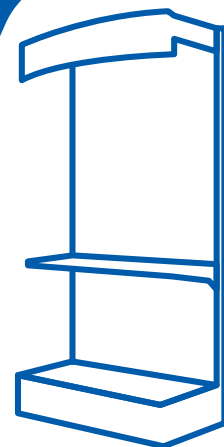



Стенд демонстрационный

562

- Поставляется в разобранном виде
- Возможна установка в ряд с одной общей стойкой
- Возможно увеличение высоты с шагом по 300 мм
- Подсветка короба с логотипом

Наименование	Размер (мм)	Кол-во
Стенд	950x550x2300	1
Полка основания	950x500	1
Полка навесная	950x400	1
Фриз «МАСТАК» в сборе	298x595	1
Крючки навесные	100 - 30	30



Витрина

563

- Поставляется в разобранном виде
- Возможна установка в ряд с одной общей стойкой
- Подсветка нижнего короба с логотипом
- Габариты: 955x500x1220 мм

Приобретая продукцию торговой марки МАСТАК, можно быть уверенным в ее абсолютной надежности и превосходном качестве. Это инструмент с самым большим гарантийным сроком

Он настолько надежен, что на него предоставляется 2000 лет гарантии!

В исключительном случае обнаружения дефекта конструкции или материала, препятствующего эксплуатации, компания обязуется произвести ремонт или заменить неисправный инструмент



Условия гарантии

- Предоставление правильно заполненного гарантийного сертификата. Замена производится компанией продавцом после технической экспертизы продукции в сервисном центре уполномоченной организации

Действующие ограничения

- На пневматический, электрический, гидравлический, специальный (специализированный) инструмент и оборудование предоставляется гарантия сроком один год со дня приобретения

- На инструмент со следующими признаками:

- выработка
- естественный износ
- самостоятельный ремонт
- изменения конструкции
- отсутствие товарного знака
- деформация рабочих кромок шарнирно-губцевого инструмента и отверток
- механические повреждения, вызванные использованием не по назначению или с нарушением норм эксплуатации и хранения, а также из-за воздействия высоких или низких температур, агрессивных сред
- наличие в механизме инородных тел, загрязнений

Гарантия не распространяется

- На инструмент следующих видов:
 - насадки и вставки
 - ударный инструмент
 - режущий инструмент
 - уменьшающие переходники
 - инструмент облегченной конструкции
 - механизм динамометрических ключей
 - планетарные механизмы
 - храповичные механизмы
 - заменяемые части ключей и воротков
 - расходные материалы



РАБОТАЙТЕ ПРАВИЛЬНО



Не используйте трубки и другие приспособления, не предусмотренные производителем, для увеличения рычага



Не используйте молоток для увеличения усилия, не ударяйте по инструменту



Используйте инструмент по назначению. Не разбирайте механизмы инструмента самостоятельно - обращайтесь к дистрибьюторам



Не используйте стандартные торцевые головки с пневматическим ударным инструментом



Ключи TORX с отверстием и шестигранники с шаром предназначены исключительно для работы с малыми нагрузками



Удлинитель с округленным наконечником создан для облегченного доступа. При больших нагрузках используйте стандартный удлинитель



Ежедневно смазывайте ударные гайковерты перед работой или используйте лубрикатеры в системе подачи воздуха

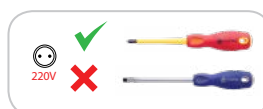

Для работы под напряжением используйте специальный инструмент

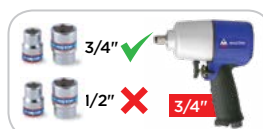

Точно определяйте размер и стандарт инструмента. Работайте с правильно выбранным инструментом



Храните Весь инструмент чистым, оберегайте от грязи и влаги

0-

0-072C	51, 52
0-077C	50, 52
0-085C	49, 52
0-102C	48, 52
0-133C	47, 52
0-2011H	59
0-247C	52
0-3011H	59
0-4015H	59

000-

000-2010H	57
000-3010H	57
000-4010H	57
000-20004	53, 57, 59
000-20005	53, 57, 59
000-20006	53, 57, 59
000-20007	53, 57, 59
000-20008	53, 57, 59
000-20009	53, 57, 59
000-20010	53, 57, 59
000-20011	53, 57, 59
000-20012	53, 57, 59
000-20013	53, 57, 59
000-20014	53
000-20045	53
000-20055	53
000-30006	53, 57, 59
000-30007	53, 57, 59
000-30008	53, 57, 59
000-30009	53
000-30010	53, 57, 59
000-30011	53
000-30012	53, 57, 59
000-30013	53, 57, 59
000-30014	53, 57, 59
000-30015	53, 57, 59
000-30016	53
000-30017	53, 57, 59
000-30018	53
000-30019	53, 57, 59
000-30020	53
000-30021	53
000-30022	53
000-30023	53
000-30024	53
000-32006	53
000-32007	53
000-32008	53
000-32009	53
000-32010	53
000-32011	53
000-32012	53
000-32013	53
000-32014	53
000-32015	53
000-32016	53
000-32017	53
000-32018	53
000-32019	53
000-32020	53
000-32021	53
000-32022	53
000-32023	53
000-32024	53
000-40008	54, 59
000-40009	54
000-40010	54, 57, 59
000-40011	54, 59

000-40012	54, 57, 59
000-40013	54, 57, 59
000-40014	54, 57, 59
000-40015	54, 57, 59
000-40016	54, 59
000-40017	54, 57, 59
000-40018	54, 59
000-40019	54, 57, 59
000-40020	54
000-40021	54, 57, 59
000-40022	54, 57, 59
000-40023	54
000-40024	54, 57, 59
000-40025	54
000-40026	54
000-40027	54
000-40028	54
000-40029	54
000-40030	54
000-40032	54
000-42008	55
000-42009	55
000-42010	55
000-42011	55
000-42012	55
000-42013	55
000-42014	55
000-42015	55
000-42016	55
000-42017	55
000-42018	55
000-42019	55
000-42020	55
000-42021	55
000-42022	55
000-42023	55
000-42024	55
000-42025	55
000-42026	55
000-42027	55
000-42028	55
000-42029	55
000-42030	55
000-42032	55
000-60019	56
000-60021	56
000-60022	56
000-60024	56
000-60027	56
000-60030	56
000-60032	56
000-60033	56
000-60036	56
000-60038	56
000-60041	56
000-60046	56
000-60050	56
000-62019	56
000-62021	56
000-62022	56
000-62024	56
000-62027	56
000-62030	56
000-62032	56
000-62033	56
000-62036	56
000-62038	56
000-62041	56
000-62046	56
000-62050	56

01-

01-056C	4, 46, 52
01-057C	4, 46, 52
01-058C	4, 44, 52
01-064C	4, 45, 52
01-082C	4, 43, 52
01-088C	4, 42, 52
01-094C	4, 41, 52
01-102C	4, 40, 52
01-108C	4, 39, 52
01-146C	4, 38, 52
01-155C	4, 37, 52
01-174C	4, 36, 52

001-

001-2009H	58
001-3009H	58
001-4009H	58
001-20004	53
001-20005	53, 58
001-20006	53, 58
001-20007	53, 58
001-20008	53, 58
001-20009	53, 58
001-20010	53, 58
001-20011	53, 58
001-20012	53, 58
001-20013	53, 58
001-20045	53
001-20055	53
001-30006	54, 58
001-30007	54, 58
001-30008	54, 58
001-30009	54
001-30010	54, 58
001-30011	54
001-30012	54, 58
001-30013	54, 58
001-30014	54, 58
001-30015	54
001-30016	54
001-30017	54, 58
001-30018	54
001-30019	54, 58
001-30020	54
001-30021	54
001-30022	54
001-30023	54
001-30024	54
001-32006	54
001-32007	54
001-32008	54
001-32009	54
001-32010	54
001-32011	54
001-32012	54
001-32013	54
001-32014	54
001-32015	54
001-32016	54
001-32017	54
001-32018	54
001-32019	54
001-32020	54
001-32021	54
001-32022	54
001-32023	54
001-32024	54
001-40008	55
001-40009	55
001-40010	55, 58
001-40011	55

001-40012.	55, 58
001-40013.	55, 58
001-40014.	55, 58
001-40015.	55
001-40016.	55
001-40017.	55, 58
001-40018.	55, 58
001-40019.	55, 58
001-40020.	55
001-40021.	55, 58
001-40022.	55, 58
001-40023.	55
001-40024.	55
001-40025.	55
001-40026.	55
001-40027.	55
001-40028.	55
001-40029.	55
001-40030.	55
001-40032.	55
001-42008.	55
001-42009.	55
001-42010.	55
001-42011.	55
001-42012.	55
001-42013.	55
001-42014.	55
001-42015.	55
001-42016.	55
001-42017.	55
001-42018.	55
001-42019.	55
001-42020.	55
001-42021.	55
001-42022.	55
001-42023.	55
001-42024.	55
001-42025.	55
001-42026.	55
001-42027.	55
001-42028.	55
001-42029.	55
001-42030.	55
001-42032.	55
002-	
002-40016.	27, 56
002-40018.	56
002-40021.	27, 56
002-42014.	56
002-42016.	56
002-42021.	56
03-	
03-3HB.	77
03-4Z.	77
003-	
003-40214.	28
003-40217.	28
003-42470.	28
003-42655.	28
003-46214.	28
003-46216.	28
04-	
04-4HB.	84
04-4RB.	84
04-6RB.	84
04-6GRB.	84
04-8RB.	85
04-12Z.	85
04-20C.	85
5-	
5-00186.	24, 25
5-00205.	22, 23
5-00270.	20, 21, 22
5-00299.	18, 19
5-00323.	16, 17
5-002045.	27
5-2405.	30
5-3003.	31
5-3006.	31
5-003222.	27
5-3304.	31
5-03428.	28
5-4005E.	32
5-4006.	32
5-4009D.	32
5-004228.	27
5-4411.	33
5-5240.	33
5-05416.	29
5-9006.	34
5-9010.	34
5-014012.	28
5-19424.	29
5-21120.	29
5-21311.	30
5-23112.	30
5-40627.	33
5-0062213.	28
005-	
005-49017.	12, 206
005-80624.	206
005-80627.	206
005-80630.	206
005-80632.	206
005-80633.	206
005-80634.	206
005-80636.	206
005-80638.	206
005-80641.	206
005-80646.	206
005-80650.	206
005-80655.	206
005-80660.	206
005-84621.	206
005-84622.	206
006-	
006-43C.	202
006-400**.	29
006-49017.	12, 207
7-	
7-0417C.	235
7-1017C.	235
010-	
010-21405.	27, 59
010-21405H.	60
010-21615H.	5, 61
010-25405H.	61
010-31408.	27, 59
010-31408H.	60
010-31618H.	61
010-35408H.	61
010-41410.	27, 59
010-41410H.	60
010-41611H.	61
010-45410H.	61
010-61260.	28
011-	
011-20130.	27
011-26150.	27
011-26150H.	62
011-30230.	27
011-40375.	27
011-40600.	62
011-42265.	202
011-62350.	28
011-66350.	28
012-	
012-20024C.	5, 64
012-30105C.	5, 64
012-40210C.	64
012-40350C.	5, 64
013-	
013-20075.	27
013-22150.	27
013-30075.	27
013-30150.	27
013-40125.	27
013-40250.	27
013-41075.	27
013-60100.	28
013-60200.	28
014-	
014-2.	27
014-4.	27
014-30.	27
015-	
015-11.	30
015-12.	30
015-13.	30
015-14.	30
015-340.	27
015-2006.	27
015-2006CR.	62
015-4010.	29, 33
015-11001.	5, 89
016-	
016-41250.	29
016-80080.	12, 203
017-	
017-41.	29
019-	
019-4.	29
020-	
020-10200.	31
020-10200H.	63
020-10250H.	63
020-10300H.	63
021-	
021-300.	67
021-10006H.	66
021-10007H.	66
021-10008H.	66

021-10009H 66
021-10010H 66
021-10011H 66
021-10012H 66
021-10013H 66
021-10014H 66
021-10015H 66
021-10016H 66
021-10017H 66
021-10018H 66
021-10019H 66
021-10020H 66
021-10021H 66
021-10022H 66
021-10023H 66
021-10024H 66
021-10025H 66
021-10026H 66
021-10027H 66
021-10028H 66
021-10029H 66
021-10030H 66
021-10032H 66
021-30006H 67
021-30007H 67
021-30008H 67
021-30009H 67
021-30010H 67
021-30011H 67
021-30012H 67
021-30013H 67
021-30014H 67
021-30015H 67
021-30016H 67
021-30017H 67
021-30018H 67
021-30019H 67
021-30021H 67
021-30022H 67
021-30023H 67
021-30024H 67
021-30025H 67
021-30027H 67
021-30030H 67
021-30032H 67

022-

022-10607 67
022-10810 67
022-11012 67
022-11013 67
022-11213 67
022-11214 67
022-11415 67
022-11417 67
022-11719 67
022-11922 67
022-12224 67
022-12427 67
022-12730 67
022-12732 67
022-13032 67

023-

023-10607 30, 67
023-10809 30, 67
023-10810 67
023-11011 30, 67
023-11113 67
023-11213 30, 67

023-11415 30, 67
023-11617 30, 67
023-11719 67
023-11819 30, 67
023-11922 67
023-12122 30, 67
023-12427 30, 67
023-13032 67

024-

024-00809 30
024-01011 30
024-01213 30
024-01415 30
024-01719 30

025-

025-10810 30
025-11113 30
025-11214 30

028-

028-20079 202
028-42079C 202

030-

030-00160 77
030-00180 31, 72
030-00180EH 74
030-10160 77
030-10160H 72
030-10200H 72
030-10200EH 74
030-11200 31
030-11160H 72
030-11200H 72

031-

031-00160 31, 77
031-00160H 72
031-10180EH 74
031-10180H 73
031-10200H 71

033-

033-4Z 77
033-00180 31
033-00180H 75
033-10180 31
033-10180H 75
033-20170 31
033-20170H 75
033-30170 31
033-30170H 75

034-

034-10** 73
034-00250 31
034-00250EH 74
034-00250H 73
034-01250DH 5, 73
034-01250GH 5, 73

036-

036-00175 31
036-00175H 76
036-00250H 76
036-10175H 76
036-10250H 76
036-30225H 76

039-

039-02250 12, 204

040-

040-10202 32
040-10202H 79
040-30075 33, 85
040-30075H 78
040-40075 84
040-40100 32, 33, 85
040-40100EH 79
040-40100H 78
040-55075 33, 84, 85
040-55075H 78
040-55100H 78
040-55150H 78
040-55752 32, 84
040-55752H 79
040-65038 33, 85
040-65038H 78
040-65100 32, 33, 84, 85
040-65100H 78
040-65101H 78
040-65102 32, 84
040-65102H 79
040-65150E 32
040-65150EH 79
040-65150H 78
040-80150 32, 33, 85
040-80150H 78
040-80152 32, 84, 85
040-80152H 79
040-80175E 32
040-80201H 79

041-

041-00060 85
041-00075 32, 33, 84, 85
041-00075H 78
041-01075 32, 33, 84, 85
041-01075H 78
041-01080E 32
041-01080EH 79
041-01100H 78
041-01150H 78
041-01752 84
041-01752H 79
041-02038 33, 85
041-02038H 78
041-02100 32, 33, 84, 85
041-02100E 32
041-02100EH 79
041-02100H 78
041-02101H 78
041-02102 32, 84
041-02102H 79
041-02150 85
041-02150H 78
041-02152 32, 84
041-03150 33, 85
041-03150E 32
041-03150H 78
041-03152 32
041-03152H 79
041-03201H 78

042-

042-01100H 79
042-02100H 79

043-

043-10100 85
043-15100 85
043-20100 85
043-25100 85
043-27100 85
043-30100 85

044-

044-06075 33
044-07075 33
044-08075 33
044-09075 33
044-10100 33
044-15100 33
044-20100 33
044-25100 33
044-27100 33
044-30100 33
044-40100 33

049-

049-2B 80
049-2LB 80
049-6B 80
049-7B 5, 83
049-7LB 5, 83
049-13B 81
049-19B 81

050-

050-0*025 27
050-4**25 27
050-10*25 27
050-20*25 27
050-50*25 27

052-

052-00*30 29
052-00*80 29
052-4**30 33
052-4**80 33
052-5**30 33
052-5**80 33
052-7**30 33
052-7**80 33
052-9**80 28
052-10*30 29
052-10*80 29

52-

52-04186B 4, 24
52-04186R 4, 24
52-04205R 4, 22
52-05186B 4, 24
52-05186R 4, 24
52-05205B 4, 22
52-05205R 4, 22
52-05270B 4, 20
52-05270R 4, 20
52-05299B 4, 18
52-05299R 4, 18
52-06270R 4, 20
52-06299B 4, 18
52-06299R 4, 18
52-06323B 4, 16

52-06323R 4, 16
52-07323B 4, 16
52-07323R 4, 16

057-

057-50260L 80

058-

058-00031C 5, 89
058-10019C 5, 87
058-10020C 5, 87
058-10028C 5, 87
058-10032C 5, 88
058-10033C 5, 88
058-11028C 5, 88

090-

090-0010 34
090-0016 34
090-0024 34
090-107 34
090-203 34
090-204 34
090-205 34
090-304 34

091-

091-00500 34
091-01300 90
091-01500 90
091-01800 90
091-011000 90
091-101000 34, 90
091-101500 90
091-102000 90

100-

100-00008C 163
100-00176 9, 163
100-01005C 163
100-01200 164
100-01370 164
100-03270 164
100-03370 164
100-04230 165
100-05280D 165
100-05300 165
100-10001 9, 165
100-10002 9, 165
100-10004B 166
100-10039C 166
100-10145 166
100-20017C 166
100-20049C 167
100-30007 167
100-30014C 167
100-30016C 9, 167
100-30017C 9, 168
100-30018C 9, 168
100-30022C 168
100-31005C 169
100-31010C 9, 169
100-40017C 169
100-41004 169
100-41007C 170
100-42013C 9, 170
100-42020 9, 170
100-42080 171
100-50050 172
100-50080 172

100-51019 172
100-51030 172
100-51039 10, 171
100-51040 171
100-51046 171
100-52056 173
100-53050 173
100-54055 173
100-55300 173
100-55400 173
100-57006C 10, 174
100-57305C 10, 174
100-60360C 12, 202
100-60362C 12, 203
100-61362C 12, 203
100-68008C 12, 204
100-68010C 12, 204
100-72003 187
100-72004 187
100-72005 187
100-72006 187
100-72008 187
100-72010 187
100-72012 187
100-73003 187
100-73004 187
100-73005 187
100-73006 187
100-73008 187
100-73010 187
100-73012 187

101-

101-10001 174
101-10008C 9, 171
101-30005C 10, 175
101-50008C 10, 175

102-

102-00003 175
102-00004 10, 176
102-00005 10, 176
102-00007C 176
102-00011C 177
102-10001C 97
102-10002C 97
102-10004 6, 97
102-10031C 177
102-10046C 177
102-12001 11, 196
102-12416C 178
102-20001 10, 177
102-20005 10, 178
102-20011 10, 178
102-20048 10, 179
102-22416C 10, 179
102-30001 10, 179
102-40005 180
102-200025 10, 178

103-

103-00125 97
103-01100 97
103-03001 99
103-10006C 100
103-10007C 100
103-10008C 100
103-10019C 100
103-10108C 101
103-11165 101
103-11250 101

103-12001	6, 102	103-21218C	7, 126	103-44154	145
103-12002	6, 102	103-21219C	8, 128	103-44155	147
103-12003C	102	103-21222	7, 126	103-44162	147
103-12004	6, 102	103-21223C	8, 131	103-44164	145
103-12005	103	103-21229C	8, 131	103-44165	145
103-12006	6, 103	103-21301	6, 108	103-44167	145
103-12007	6, 103	103-21303C	8, 132	103-44172	145
103-12016C	6, 103	103-21304C	132	103-44173	146
103-13002	104	103-21305C	8, 132	103-44174	147
103-13005C	104	103-21308C	8, 132	103-44175	147
103-13005PO1	104	103-21315C	8, 133	103-44176	149
103-13014C	104	103-21316C	8, 133	103-44179	148
103-14001C	105	103-21325C	8, 133	103-44184	148
103-14024C	101	103-21381	8, 133	103-44185	148
103-14120	105	103-21401C	134	103-44186	148
103-15001	6, 105	103-21402C	135	103-44187	147
103-15006C	105	103-21403C	136	103-44189	149
103-15008C	6, 106	103-21404C	8, 137	103-44191	149
103-15022	106	103-21405	8, 136	103-44192	150
103-16052	106	103-21415C	8, 136	103-44195	150
103-17002C	6, 106	103-21501C	137	103-44196	8, 150
103-20001	120	103-21507C	8, 137	103-44244	148
103-20002	120	103-21601C	139	103-45090	150
103-20004	107	103-21701C	139	103-45115	150
103-20006C	6, 107	103-21702	8, 139	103-46004	113
103-20007C	107	103-21801C	138	103-47013C	113
103-20009C	120	103-21811C	8, 139	103-47014C	113
103-20013	107	103-21901	7, 121	103-47015C	113
103-20017C	7, 120	103-22001	6, 108	103-47017C	113
103-020029	99	103-22002	6, 109	103-47020C	113
103-20046	108	103-22004C	109	103-50000	112
103-020051	99	103-22013C	6, 109	103-50001C	110
103-020064	98	103-22022C	6, 109	103-50010C	7, 112
103-020089	98	103-22082	110	103-51001	6, 111
103-020100	99	103-30002	181	103-51003C	7, 111
103-20116C	108	103-30245	181	103-51004C	111
103-020178	98	103-30630	112	103-51006C	114
103-20200	120	103-40001	112	103-51007C	114
103-21019C	121	103-40002	9, 152	103-51009C	114
103-21026C	138	103-40003C	152	103-51021C	7, 113
103-21100	7, 121	103-40004C	6, 110	103-52001	114
103-21101	122	103-40005C	140	103-52195	7, 115
103-21102	122	103-40007C	140	103-53001	7, 115
103-21103	122	103-40009C	9, 151	103-54001	116
103-21104	122	103-40015C	140	103-54002	7, 116
103-21105	123	103-40018C	151	103-60022	115
103-21106	123	103-40023C	141	103-60103	117
103-21108C	124	103-40030C	141	103-60138	117
103-21109	123	103-41075	142	103-60155	117
103-21110	123	103-41090	142	103-60422	115
103-21111C	124	103-41102	142	103-61007C	116
103-21112	125	103-41110	142	103-71001	13, 237
103-21113	7	103-41110M	142	103-71003	13, 237
103-21113	125	103-41120	142	103-80022C	7, 118
103-21117C	7, 126	103-42120	143	103-720500	238
103-21121C	7, 125	103-43110	143	103-740500	238
103-21122	7, 125	103-43150	143		
103-21201	131	103-44065	144	104-	
103-21202C	129	103-44074	143	104-00010	118
103-21203C	129	103-44076	144	104-01001	7, 118
103-21204C	129	103-44076L	8, 144	104-01008C	7, 118
103-21205C	128	103-44080	8, 144	104-10375C	185
103-21206C	130	103-44084	143	104-11030	185
103-21207C	130	103-44086	144	104-11050	185
103-21208C	130	103-44105	150	104-11075	185
103-21209C	8, 127	103-44112	149	104-11105	185
103-21210C	127	103-44115	149	104-11150	185
103-21211C	127	103-44130	146	104-12008C	186
103-21212C	127	103-44135	146	104-12012C	187
103-21213C	8, 128	103-44144	146	104-12015C	186
103-21215	8, 130	103-44145	146	104-12030C	186

104-12085 188
 104-12125 188
 104-12160 11, 188
 104-12170 188
 104-12200 188
 104-12250 11, 188
 104-12350 188
 104-12412 188
 104-12530 188
 104-14140 188
 104-14945 189
 104-16400 189
 104-18130 189
 104-18170 189
 104-18350 189
 104-19010C 190
 104-19010R 190
 104-19010R1 190
 104-19108 190
 104-19115 190
 104-19304 190
 104-19308 191
 104-19312 191
 104-19330 191
 104-20001 181
 104-20002 181
 104-20003 10, 182
 104-30009C 212

105-

105-00009 197
 105-01006C 119
 105-01007 11, 196
 105-10001 197
 105-11002 197
 105-11022C 119
 105-20001 197
 105-21002 198
 105-30001 198
 105-30008C 200
 105-30037C 199
 105-40002 198
 105-40003 200
 105-40004 200
 105-40013 200
 105-40014 200
 105-40023 200
 105-40024 200
 105-50001 199
 105-51002 199
 105-60010 201
 105-60015 201
 105-60018 201
 105-61010 201
 105-61015 201
 105-61018 201
 105-70000 11, 196
 105-80270C 11, 198
 105-90003C 13, 245

106-

106-00001 239
 106-10001 119
 106-10013C 119
 106-20001C 239
 106-30001 239
 106-40007C 13, 237
 106-50010 13, 239

107-

107-00120 192
 107-01050 192

107-02080 192
 107-03001 192
 107-03002 193
 107-03004 193
 107-03005 11, 193
 107-03007 11, 195
 107-03009C 194
 107-03010 195
 107-03011 11, 194
 107-03012 195
 107-03024 193
 107-03027C 11, 195
 107-03050 194
 107-03061 194
 107-03112 195
 107-03212 195
 107-03225 11, 194
 107-03312 195
 107-10002 13, 240
 107-10003 13, 240
 107-10006C 13, 242

108-

108-00052C 240
 108-01007 240
 108-10005 241
 108-10011 241
 108-10027P 241
 108-10115 32
 108-10115H 248
 108-20012C 241

109-

109-027 29
 109-105 29
 109-10004 210
 109-10006 210
 109-10105 210
 109-20004 210
 109-21620 210
 109-30010C 211
 109-30012C 211
 109-30015C 211
 109-40001 12, 207
 109-40002 12, 207
 109-40005 205
 109-40012 12, 207
 109-40030 205
 109-40038 12, 208
 109-41001 205
 109-41002 12, 208
 109-41003 12, 208
 109-41004 12, 208
 109-41005 12, 208
 109-41006 12, 209
 109-50001 13, 242
 109-50004C 242
 109-60005 13, 242
 109-60006C 244
 109-70001 13, 243
 109-70004 13, 243
 109-80009 13, 243
 109-90001 13, 243

110-

110-20002C 14, 244
 110-20006C 184
 110-20008C 14, 244
 110-20010C 14, 245
 110-20024C 184
 110-20026C 185

110-20049C 10, 182
 110-20150 10, 182
 110-20224 185
 110-20250 183
 110-20324 185
 110-20350 183
 110-20424 185
 110-20450 183
 110-20524 185
 110-20550 183
 110-20650 11, 183
 110-22024C 11, 183
 110-23026C 11, 184

112-

112-10003 222
 112-10103 222
 112-11005 222
 112-12002 222
 112-12005 222
 112-13205 223
 112-20023 223
 112-22025 223
 112-23035 223

113-

113-20006 223

114-

114-11276 224

115-

115-10001 224
 115-10002 224
 115-10003 224
 115-10004 224, 230
 115-10005 225
 115-10006 225
 115-10007 225, 230
 115-10008 225, 230
 115-10009 225
 115-10010 225
 115-10011 226
 115-10012 226
 115-10013 226
 115-10014 226
 115-10015 226
 115-10016 226
 115-10017 227, 230
 115-10018 227
 115-10019 227
 115-10020 227
 115-20102 227
 115-20103 228
 115-20104 228
 115-20201 228
 115-20202 228
 115-21202 228
 115-30001 227

116-

116-00410 229
 116-00450 229
 116-00470 229
 116-00630 229
 116-00790 229
 116-00915 229
 116-10004C 229
 116-10760 12, 209
 116-10780 12, 209

- 117-**
117-00009C 229
117-10001 230, 231
117-10002 231
117-10003 231
117-10004 230, 231
117-10005 231
117-10006 231
117-10007 232
117-10008 232
117-10009 232
117-10010 232
117-10011 232
117-10012 232
- 118-**
118-10009 13, 233
118-10010 13, 233
118-10011 13, 233
118-10021C 13, 234
118-10150 234
118-20005 234
118-30350 234
118-31352 235
118-31353 235
- 120-**
120-00043C 153
120-00046C 154
120-02400 9, 153
120-03001 154
120-03015C 154
120-03019C 154
120-04012C 9, 153
120-04024C 9, 153
120-10008C 155
120-10019C 155
120-10021 155
120-10320 156
120-10821C 156
120-11009C 156
120-11070C 157
120-12070C 156
120-20010C 157
120-20012C 158
120-20020C 158
120-20023C 159
120-20028C 160
120-30001C 159
120-30002C 159
120-50024C 160
- 121-**
121-00624 161
- 122-**
122-00001 161
122-00023 9, 152
122-00024 14, 246
122-000222 9, 152
122-10003 246
122-10004 246
122-20001 14, 246
- 123-**
123-00360 161
- 124-**
124-00001 13, 245
- 126-**
126-00002 161
- 127-**
127-00025 162
- 129-**
129-10125 162
129-10250 14, 247
- 130-**
130-00065 12, 213
130-00095 12, 213
130-10001 12, 214
130-10006 212
130-10065 12, 214
130-10095 12, 214
- 131-**
131-00008 218
131-00016 218
- 132-**
132-00400 218
132-01400 219
132-02220 219
132-02400 219
132-10500 220
132-11000 220
- 133-**
133-00250 215
133-10250 220
- 134-**
134-00001 220
134-00002 215
134-10005 221
134-11005 221
134-20010 221
134-20012 221
134-20018 221
- 135-**
135-00001 12, 215
135-00002 215
135-00003 216
135-00004 216
135-00005 216
135-00006 216
135-00007 12, 217
135-10001 217
135-10002 217
135-10003 217
135-10004 217
135-10005 217
135-10101 217
135-30001 12, 217
- 136-**
136-00001 12, 218
136-00002 12, 218
- 190-**
190-06470 33
190-06470HB 247
190-09650 247
190-10510 248
- 191-**
191-00620 248
- 192-**
192-00500 248
192-00600 14, 252
192-01002 14, 252
192-01550 14, 252
192-01740 14, 252
- 193-**
193-00806 248
193-01065 14, 249
- 194-**
194-00127 249
194-00150 249
194-00240 250
- 195-**
195-00001 14, 251
- 196-**
196-00325 14, 251
- 197-**
197-00001 14, 250
197-00002 14, 250
- 210-**
210-00520 162
- 0211-**
0211-06P 68
0211-08H 69
0211-12H 69
0211-12P 68
0211-14P 68
0211-17P 68
0211-26P 68
- 0213-**
0213-05T 69
0213-07H 69
0213-07T 69
- 0215-**
0215-07H 70
- 230-**
230-00060 162
- 0231-**
0231-08H 70
0231-10P 70
- 240-**
240-00001 14, 247
- 0261-**
0261-15C 70
- 310-**
310-05P 91
- 311-**
311-06P 91

351-			
351-00006C	5, 91		
351-00021C	5, 94		
351-00040C	5, 93		
351-00051C	5, 93		
351-00075C	5, 94		
351-10040C	5, 92		
351-10051C	5, 92		
352-			
352-00001C	205		
352-00009C	200		
510-			
510-05420B	14, 270		
510-05420R	270		
511-			
511-03380B	270		
511-03380R	14, 270		
511-03530B	14, 270		
511-03530R	14, 270		
511-06570B	14, 271		
511-06570R	271		
512-			
512-01425B	14, 271		
512-01425R	14, 271		
512-01510B	14, 271		
512-01510R	14, 271		
513-			
513-00581	251, 272		
517-00581	251, 272		
520-			
520-01580B	269		
520-01580R	269		
520-33720B	269		
520-33720R	269		
521-			
521-06581B	16, 17, 18, 19, 20, 21, 267		
521-06581R	16, 17, 18, 19, 20, 21, 267		
521-07581B	16, 17, 267		
521-07581R	16, 17, 267		
522-			
522-04581B	22, 23, 24, 25, 268		
522-04581R	22, 23, 24, 25, 268		
522-05581B	18, 19, 20, 21, 22, 23, 24, 25, 268		
522-05581R	18, 19, 20, 21, 22, 23, 24, 25, 268		
550-			
550-00006H	79		
562			
562	274		
563			
563	274		
603-			
603-00406	254		
603-10513	255		
0611-			
0611-08	33		
0611-8HB	89		
0631-			
0631-08	33		
0631-8HB	89		
640-			
640-20800	256		
0641-			
0641-8HB	89		
662-			
662-00500	219		
670-			
670-013K	257		
670-015C	257		
670-020C	257		
670-020K	257		
670-115C	257		
670-125C	257		
671-			
671-013C	258		
671-013K	258		
671-014C	258		
671-014K	258		
671-015K	258		
671-313C	258		
675-			
675-008C	259		
675-008K	259		
675-010C	259		
675-010K	259		
675-012K	259		
678-003	259		
678-108	259		
680-			
680-08110SQ	260		
680-08115SQ	260		
680-10110SQ	260		
680-10115SQ	260		
681-			
681-08008HR	260		
681-08015HR	260		
681-08020HR	260		
681-08100	261		
681-10015HR	260		
681-10020HR	260		
681-10100	261		
681-12100	261		
683-			
683-10100	261		
683-12100	261		
684-			
684-08100	261		
684-10100	261		
690-			
690-21	262		
690-21FC	262		
690-31	262		
690-41	262		
690-41FC	262		
690-51	262		
690-51FC	262		
691-			
691-21	262		
691-31	262		
691-41	262		
691-51	262		
692-			
692-0	264		
693-			
693-0	264		
693-2	263		
693-3	263		
693-4	263		
693-5	263		
694-			
694-21	263		
694-31	263		
694-41	263		
694-51	263		
695-			
695-2	263		
695-4	263		
696-			
696-11	264		
696-12	264		
696-15	264		
696-16	264		
696-23	264		
696-24	264		
696-25	264		
696-26	264		
696-33	264		
696-34	264		
696-35	264		
696-36	264		
696-43	264		
696-44	264		
696-45	264		
696-46	264		
696-47	264		
696-48	264		
740-			
740-15010	236		
741-			
741-10010	236		
751-			
751-00500K	236		
791-			
791-12152	236		
1171-			
1171-06C	230		

ПРИГЛАШАЕМ К СОТРУДНИЧЕСТВУ!

Нашим партнерам мы гарантируем:

Маркетинговую поддержку

Каталоги, буклеты, другие рекламные материалы (стикеры, сувениры и т.д.)

Помощь в оформлении вашего сайта (баннеры для сайта и т.д.)

Демонстрационное и выставочное оборудование

Информационную поддержку

Консультирование по продукту нашими специалистами

Информирование о поступлении новинок

С нами ваш бизнес будет расти!



8 800 100 1996
sales@mactak.ru

НАШИ ДИЛЕРЫ

Альметьевск

ООО ПК «Проминвест»
+7 (8553) 30-09-73

Архангельск

ООО «Автомастер»
+7 (8182) 24-20-70
ООО «ПРО»
+7 (8182) 29-33-39

Барнаул

Компания Сервис Автоиндустрия
+7 (3852) 29-90-89
ООО «ТД АвтоХИТ»
+7 (3852) 29-00-55

Белгород

Компания «Люкстехноком»
+7 (4722) 42-12-36

Брянск

Магазин «Автомастер»
+7 (4832) 52-20-52
Магазин «Мастер Инструмент»
+7 (4832) 37-02-17

Великие Луки

ТС «Мастер»
+7 (81153) 3-10-90

Владикавказ

Магазин «Грандъ-Сервис»
+7 (989) 746-72-08

Владимир

Магазин «Proftool»
+7 (4922) 37-64-70

Вологда

Сеть магазинов «Автомастер»
+7 (8172) 53-60-96
Магазин «Спорт-Авто»
+7 (8172) 52-06-93

Волгореченск

Магазин «Мастер»
+7 (49453) 330-37

Воронеж

Магазин «Инструменты для дома
и автомобиля»
+7 (4732) 77-36-05
ООО «ЭкоНива-Черноземье»
+7 (47391) 9-81-99
Магазин «Автомеханик»
+7 (473) 202-50-30

Екатеринбург

Магазин «Канистра»
+7 (343) 3-802-702

Заполярный

Магазин «Автомагия»
+7 (81554) 6-06-30

Иваново

Магазин «Мир Инструмента»
+7 (493) 29-88-62

Казань

ООО «ТехноросСТ Казань»
+7 (843) 570-63-73

Калининград

Компания «Профинструмент»
+7 (4012) 73-36-22

Калуга

ООО «ЭкоНива-Техника»
+7 (48431) 5-65-00

Кемерово

ООО «Техноград»
+7 (3842) 335-557
ИП Шипунов
+7 (3842) 330-444
Магазин «Дом инструмента»
+7 (3842) 46-22-44

Киселевск

ООО «Автопервый»
+7 (951) 588-03-33

Киров

ООО «Империя Авто»
+7 (8332) 26-09-75

Краснодар

Магазин «Инструмент
и автоаксессуары»
+7 (861) 234-48-78

Курск

Магазин «Бычок»
+7 (4712) 52-46-56

Липецк

Магазин «Автомеханик»
+7 (4742) 552-100

Магадан

Магазин «УЮТ»
+7 (4132) 61-89-53

Москва

Магазин «Автомастер»
8 (800) 707-88-13
ООО «Мастер-Инструмент М»
+7 (495) 727-39-39
ООО «Консул»
+7 (495) 955-79-99
Инструмент Сервис-Заречье
+7 (495) 973-50-55
ООО «ПрофАвтоКлюч»
+7 (495) 649-02-16
ЗАО «Авто-Евро»
+7 (495) 937-28-28
Магазин «Фаворит инструмент»
+7 (495) 795-69-49
Магазин «Авторусь»
+8 (495) 276-15-21

МО, Климовск

ООО «Граф»
+7 (495) 996-60-36

МО, Котельники

«Всеинструменты.ру»
+7 (495) 645-30-00

МО, Ленинградское шоссе, 37 км

ООО «Навигатор»
+7 (495) 973-03-50

МО, Нахабино

ООО «АвтоДебют»
+7 (495) 666-14-99

МО, Подольск

ИП Дутка В. Я.
+7 (926) 398-99-51
ООО «Базис-Партнер»
+7 (495) 545-08-05

МО, Серпухов

Магазин «ТЕХНОПАРК»
+7 (4967) 38-03-31

Набережные Челны

Магазин «Кувалда»
+7 (8552) 38-28-28
Магазин «ALFA-S»
8 (800) 200-63-73

Нижний Тагил

Магазин «Кувалда»
+7 (3435) 97-79-88

Новокузнецк

ООО «Сибирский инструмент»
+7 (3843) 322-808
ООО «Тулс-Трейд»
+7 (3843) 993-047

Новосибирск

ООО «Компания Техноэкспорт»
+7 (383) 351-32-02

Новый Уренгой

ИП Черкозьянов С.С.
+7 (902) 857-88-61

Оренбург

Магазин «Кувалда»
+7 (3532) 91-11-33

Пермь

Магазин «Реммастер»
+7 (342) 266-97-77

Петропавловск-Камчатский

Магазин «Автомир»
+7 (4152) 26-90-76

Псков

ТС «Мастер»
+7 (8112) 72-05-28

Пятигорск

Магазин «Автоинструмент»
+7 (928) 220-72-45
ИП Останин
+7 (961) 450-76-56

Ржев

Магазин «ДельтаСтрой»
+7 (48232) 6-01-51

Ростов-на-Дону

ИП Хантемерьян А.С.
+7 (863) 322-01-22

Рыбинск

ИП Андропова
+7 (902) 222-58-85

Рязань

ООО «Автопартнер»
+7 (4912) 25-33-38

Самара

ООО «Энтузиаст-С»
+7 (846) 267-33-33

Санкт-Петербург

ООО «ТД Авто-Юнион»
+7 (812) 708-66-20
ООО «Мастер-Инструмент М»
+7 (931) 306-21-21
«Всеинструменты.ру»
+7 (812) 309-53-93

Саратов

Магазин «Кувалда»
+7 (8452) 30-99-55

Севастополь

Магазин
«Крымспецоборудование.ру»
+7 (978) 721-69-68

Симферополь

ИП Каченко Вячеслав Олегович
+7 (978) 751-55-56

Смоленск

Магазин «Лидеравто»
+7 (4812) 20-93-19

Сочи

ГК «Здравый Смысл»
+7 (988) 233-56-55

Сургут

«Мир инструмента-Югра»
+7 (3462) 31-91-06

Сыктывкар

Сеть магазинов «HUSQVARNA»
+7 (8212) 72-03-68
Магазин «ФЛАЙТ»
+7 (8112) 20-21-57

Тверь

ООО «Специнструмент»
+7 (4822) 50-78-54

Тольятти

Магазин «Кувалда»
+7 (8482) 57-03-00
Магазин «Кувалда»
+7 (8482) 69-17-92

Томск

ИП Брусиных Н.К.
+7 (3822) 52-28-33
Магазин «Kosmo»
+7 (3822) 52-24-41

Тула

ООО «Астон»
+7 (4872) 71-00-12

Тюмень

Магазин «Автоключ»
+7 (3452) 26-60-55
Магазин «Модуль»
+7 (3452) 272-117

Ульяновск

Магазин «Кувалда»
+7 (8422) 34-84-00
ООО «ТехноросСТ Казань»
+7 (8422) 24-01-34

Уфа

Магазин «Кувалда»
+7 (347) 246-14-75
ООО «Интерагротех»
+7 (347) 246-14-92

Хасавюрт

Магазин «Автомастер»
+7 (928) 060-33-02

Чебоксары

ООО «Одас»
+7 (8352) 63-50-03

Ярославль

ООО «Гартекс»
+7 (4852) 27-66-66
ООО «Автоинструмент»
+7 (902) 222-58-85

ПРИГЛАШАЕМ ДИЛЕРОВ К СОТРУДНИЧЕСТВУ!

8 800 100 1996

www.mactak.ru

Фирменные магазины



м. Домодедовская

Москва, Каширское шоссе, 61, корп. 3А, этаж 0
 Автомобильный ТЦ «Москва», павильоны: Д35, Е36
 8-800-100-1996 (доб. 303, 333)
 moskva@mactak.ru
 Режим работы:
 10:00-20:00 без выходных

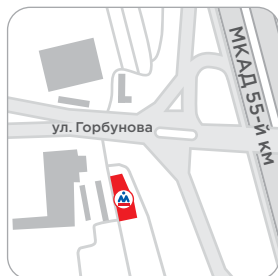

м. Молодежная

Москва, 55-й км МКАД, (внешняя сторона) пересечение с ул. Горбунова
 ТЦ «Авто МОЛЛ», павильон №: 1/6, 1/22
 8-800-100-1996 (доб. 301)
 kuncveo@mactak.ru
 Режим работы:
 9:00-19:00 без выходных

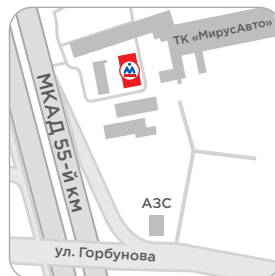

м. Молодежная

Москва, МКАД, 56-й км (внутренняя сторона)
 ТК «МирусАвто», корпус В, павильон 218
 8-800-100-1996 (доб. 305, 335)
 mirus@mactak.ru
 Режим работы:
 9:00-19:00 без выходных

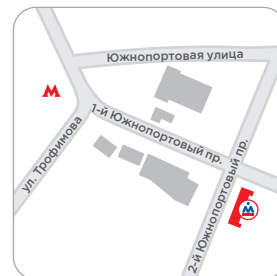

м. Кожуховская

Москва, 2-й Южнопортовый проезд, 14/22
 8-800-100-1996 (доб. 302, 332)
 up@mactak.ru
 Режим работы:
 9:00-19:00 без выходных

МО, Реутов
 1-й км МКАД
 info@mactak-m.ru
 +7 495 509-77-69

МО, Коломна
 ул. Яна Грунта, 14
 kolomna@mactak.ru
 +7 901 562-48-34

МО, Химки
 78-й км МКАД
 info@avto-master.ru
 8 800 707-88-13

Белгород
 Михайловское шоссе, 5А
 belgorod@mactak.ru
 +7 4722 42-10-36

Благовещенск
 2-й км Новотроицкого ш., 21
 amurmactak@mail.ru
 +7 4162 55-55-10
 +7 962 285-55-10

Воронеж
 Ленинский проспект, 172
 specteh.vrn@yandex.ru
 +7 473 202-32-36

Воронеж
 ул. Текстильщиков, 2
 kingtony36@mail.ru
 +7 473 333-57-00

Ковров
 ул. Строителей, 27
 ivdom@yandex.ru
 +7 49232 254-68

Кострома
 ул. 2-я Волжская, 19А
 kostroma@mactak.ru
 +7 4942 41-47-22

Краснодар
 ул. Камвольная, 3
 krasnodar@mactak.ru
 +7 861 260-07-40

Новокузнецк
 ул. Рудокопровая, 30, к. 8
 trancfera@rambler.ru
 +7 3843 72-47-44

Орёл
 ул. Мопра, 10
 info@wiral.ru
 +7 4862 59-05-04

Пенза
 ул. Рахманинова, 5
 otruti.ru@mail.ru
 +7 8412 20-25-00

Пермь
 ул. Н. Островского, 72
 ktt580@yandex.ru
 +7 342 216-55-52

Тамбов
 ул. Урожайная, 1В
 sas@avto-mechanic.ru
 +7 4752 49-25-36

Тверь
 Бежковский пер., 46
 mastak.tver@mail.ru
 +7 4822 42-14-16

Челябинск
 Троицкий тракт, 15
 t6@t174.ru
 +7 351 729-17-76

Челябинск
 ул. Косарева, 6к7
 tool@mactak74.ru
 +7 351 220-05-01

Ярославль
 ул. Декабристов, 5
 info.tehnomaster@yandex.ru
 +7 4852 58-28-48



8-800-100-1996

федеральный бесплатный номер

www.mactak.ru