

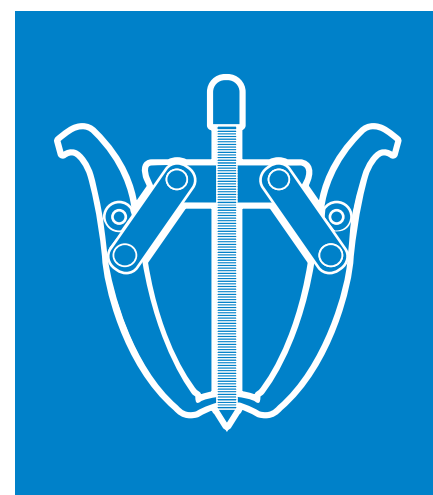

профессиональный инструмент
2018/2019

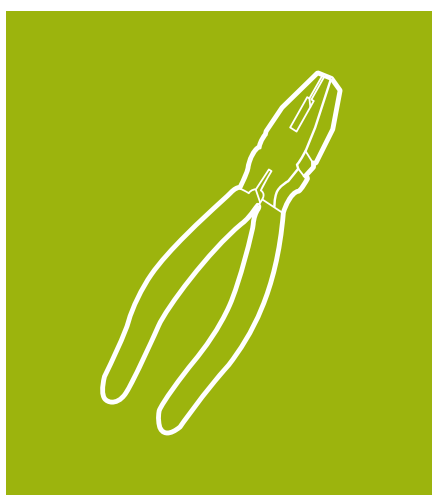

ООО «Автосервисные системы» является эксклюзивным импортером
продукции Hans Tool International Co., Ltd на территории Российской
Федерации

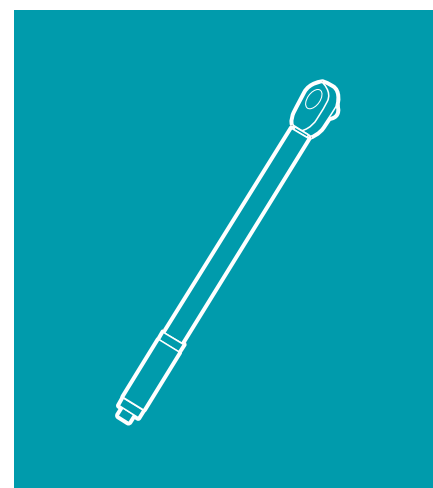
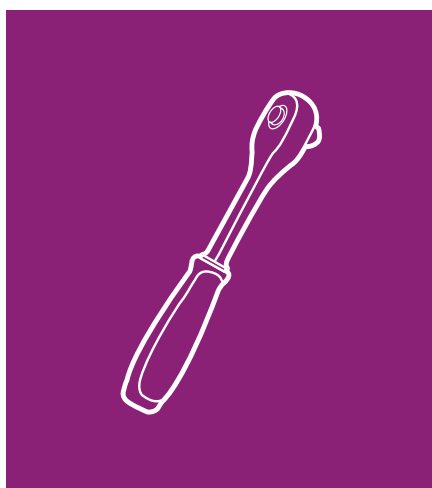

производитель профессионального
инструмента с 1973 года

* Информация, представленная в каталоге носит ознакомительный характер и предоставляется для удобства в работе. Производитель оставляет за собой право менять внешний вид и технические характеристики товара, поэтому поставляемый товар может отличаться от представленного в каталоге. Пожалуйста, уточняйте необходимую информацию у менеджеров по продажам.

О компании	4 стр.
------------------	--------



1. ИНСТРУМЕНТАЛЬНАЯ МЕБЕЛЬ. НАБОРЫ ИНСТРУМЕНТА В ЛОЖЕМЕНТАХ

Варианты комплектования тележки инструментом	8 стр.
Инструментальная мебель	16 стр.
Наборы инструмента в ложементах	18 стр.
Универсальные наборы инструментов	50 стр.



2. ПНЕВМАТИЧЕСКИЙ ИНСТРУМЕНТ И ПРИНАДЛЕЖНОСТИ

Пневматический инструмент	64 стр.
Пневмосоединения	76 стр.
Ударные удлинители	78 стр.
Ударные переходники	79 стр.
Ударные карданные шарниры	80 стр.
Ударные торцевые головки	81 стр.
Ударные насадки для внутреннего и внешнего профиля	91 стр.
Наборы ударных торцевых головок	93 стр.



3. КЛЮЧИ

Ключи рожковые	100 стр.
Ключи комбинированные	102 стр.
Ключи разрезные	104 стр.
Ключи накидные	105 стр.
Ключи торцевые	108 стр.
Ударные ключи	111 стр.
Ключи трещоточные	112 стр.
Ключи Т-образные	115 стр.
Разводные ключи	117 стр.
Трубные ключи	118 стр.



4. ТОРЦЕВЫЕ ГОЛОВКИ, НАСАДКИ

Торцевые головки, насадки 1/4"	120 стр.
Торцевые головки, насадки 3/8"	123 стр.
Торцевые головки, насадки 1/2"	124 стр.
Торцевые головки, насадки 3/4"	132 стр.
Торцевые головки 1"	133 стр.
Свечные торцевые головки	134 стр.
Наборы торцевых головок, насадок и принадлежностей	135 стр.

5. ПРИВОДЫ И ПРИНАДЛЕЖНОСТИ

Приводы и принадлежности 1/4"	162 стр.
Приводы и принадлежности 3/8"	167 стр.
Приводы и принадлежности 1/2"	170 стр.
Приводы и принадлежности 3/4"	177 стр.
Приводы и принадлежности 1"	180 стр.

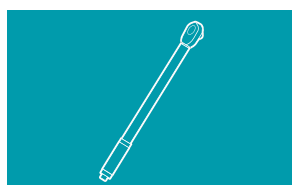
6. ДИНАМОМЕТРИЧЕСКИЕ КЛЮЧИ

Динамометрические ключи	184 стр.
Мультипликаторы	187 стр.
Электронные динамометрические ключи	188 стр.

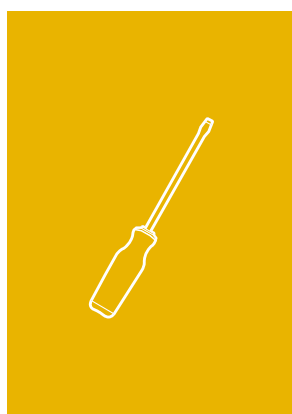
7. ОТВЕРТКИ И ИНСТРУМЕНТ ДЛЯ ВНУТРЕННЕГО ПРОФИЛЯ

Отвертки	190 стр.
Диэлектрические отвертки	194 стр.
Наборы отверток	194 стр.
Наборы отверток для точной механики	197 стр.
Угловые ключи	197 стр.
Наборы угловых ключей	198 стр.
Биты, держатели для бит	203 стр.
Наборы бит	208 стр.

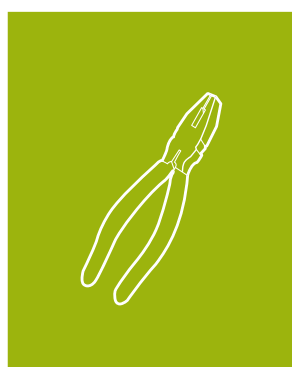
8. ГУБЦЕВЫЙ ИНСТРУМЕНТ

Плоскогубцы	212 стр.
Бокорезы	214 стр.
Диэлектрический инструмент	214 стр.
Съемники стопорных колец	216 стр.
Зажимы	218 стр.
Переставные клещи	221 стр.
Кусачки и клещи	222 стр.

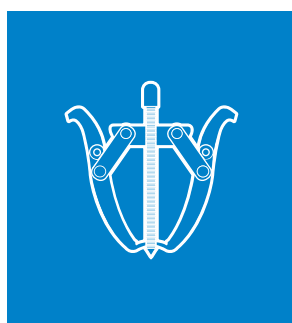
9. СПЕЦИАЛЬНЫЙ ИНСТРУМЕНТ

Ударный инструмент	224 стр.
Режущий инструмент	232 стр.
Заклепочники	234 стр.
Шприцы для смазки, насос	235 стр.
Съемники	236 стр.
Прочий специальный инструмент	238 стр.



Полезная информация	246 стр.
Рубрикатор	250 стр.
Гарантийные обязательства	256 стр.
Дополнительная информация	258 стр.

HANS – это бренд профессионального инструмента с более чем 40-летней историей.

Высокое качество изготовления и легендарная надежность обеспечили инструменту HANS признание профессионалов во всем мире.

Группа компаний СТАНКОИМПОРТ является эксклюзивным представителем и импортером инструмента HANS в России. Вы можете приобрести инструмент HANS в своем регионе у торговых партнеров ГК СТАНКОИМПОРТ.

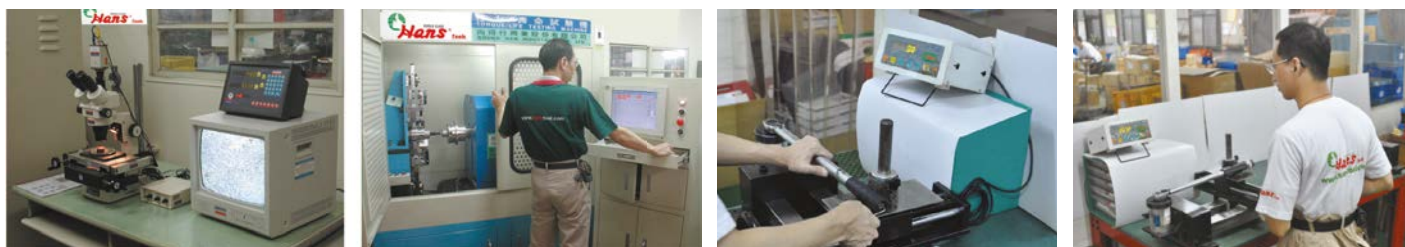

Единая ценовая политика

Цены на продукцию HANS едины во всех магазинах партнеров по всей стране. Делая покупку в магазинах и интернет-магазинах официальных партнеров, вы приобретаете проверенный инструмент по справедливой цене, без каких-либо наценок и переплат.

Богатый ассортимент ручного и пневматического инструмента, пожизненная гарантия на существенную его часть, демократичные цены и высокие эксплуатационные характеристики делают инструмент HANS оптимальным решением для профессионалов, занятых в сфере ремонта и обслуживания автомобильной и специальной техники, а также в слесарно-монтажных работах различного профиля.

ГК СТАНКОИМПОРТ поддерживает и обеспечивает выполнение всего объема гарантийных обязательств на продукцию HANS.

История HANS

1973 – Начало

Основана компания HANS TOOL INDUSTRIAL CO. Молодой завод специализируется на выпуске комплектующих для производства мотоциклов.

1975 – Первый инструмент

Завод приступил к производству ручного инструмента. Выпускается инструмент hobby-класса для сегмента DIY и профессиональный инструмент по OEM- и ODM-контрактам

для популярных европейских, американских и японских брендов инструмента.

1977 – Пионер холоднойковки

HANS становится пионером в области изготовления инструмента методом холоднойковки в Тайване, примененной при изготовлении отверток для точной механики (прецизионных отверток).

1978 – Первый в мире

HANS усовершенствует существующие технологии производства пластмассовых изделий методом литья под давлением и выпускает 100 первых в мире пластиковых кейсов для инструмента, изготовленных методом выдувного формования. Стартует производство наборов слесарно-монтажного инструмента в пластиковых кейсах. С данного момента и до наших дней эта технология является стандартом качества в производстве рабочей упаковки для ручного инструмента.

1996 – имя HANS как синоним качества

Начало выпуска широкой линейки высококачественного профессионального инструмента под собственным брендом HANS, выход на рынки Европы, Америки и Японии.

После 2000

HANS сохраняет лидирующие позиции в области производства профессионального ручного слесарно-монтажного и пневматического инструмента. 40 лет опыта и собственное современное производство позволяют HANS обеспечивать высочайшее качество инструмента при сохранении выгодных и демократичных цен на свою продукцию.

HANS сегодня

Строгий контроль качества HANS подтвержден соответствующим сертификатом организации TÜV по соответствию системы менеджмента качества международному стандарту DIN EN ISO 9001:2015.

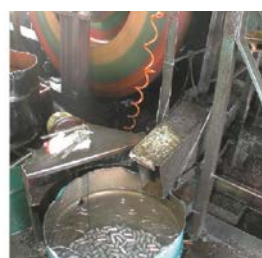

Инструмент HANS используется в Европе, Азии, странах СНГ, Северной и Южной Америке, Африке, Австралии и Океании – везде, где нужны надежные и проверенные решения для самой сложной и тяжелой работы.

HANS постоянно совершенствует конструкцию инструмента, испытывает и внедряет новые материалы и технологии изготовления, повышая его надежность и срок службы.

Все это означает, что вы можете положиться на профессиональный инструмент HANS при выполнении самой ответственной работы.

HANS – это надежно.

Certificate

Standard **ISO 9001:2015**

Certificate Registr. No. 01 100 822 056343

Certificate Holder: **Hans Tool Industrial Co., Ltd.**
No. 101, Sec. 2, Ho Nan Rd., Xitun District,
Taichung City 407, Taiwan, R.O.C.

Scope: Manufacturing and Sales of Tools and Tool Sets

Proof has been furnished by means of an audit that
the requirements of ISO 9001:2015 are met.

The due date for all future audits is 05.08 (dd.mm)

Validity: The certificate is valid from 01.09.2017 until 31.08.2020
It remains valid subject to satisfactory surveillance audits.
First certification 2005

Taipei, 10.08.2017



TÜV Rheinland Taiwan Ltd.
11F, No. 758, Sec. 4, Bade Rd.,
Taipei 105, Taiwan



Management System
Certification
MS007

www.certipedia.com
ID 9105032824

1

ИНСТРУМЕНТАЛЬНАЯ МЕБЕЛЬ, ЛОЖЕМЕНТЫ, НАБОРЫ ИНСТРУМЕНТОВ

Варианты комплектования тележки инструментом	8
Инструментальная мебель	16
Наборы инструмента в ложементы	18
Универсальные наборы инструментов	50





Набор инструмента
из 125 предметов



ТТ-43 стр.33	ТТ-14 стр.24	ТТ-16F стр.26
-----------------	-----------------	------------------

ТТ-4 стр.20	ТТ-6 стр.21	ТТ-8 стр.21
----------------	----------------	----------------

ТТ-10 стр.22	ТТ-17 стр.27	ТТ-12U стр.23
-----------------	-----------------	------------------

Набор инструмента
из 134 предметов



ТТ-22 стр.28	ТТ-10 стр.22	ТТ-16 стр.26
-----------------	-----------------	-----------------

ТТ-4 стр.20	ТТ-13 стр.24	ТТ-5 стр.21
----------------	-----------------	----------------

ТТ-11 стр.22	ТТ-23 стр.29	ТТ-12 стр.23
-----------------	-----------------	-----------------



ДЛЯ ИНСТРУМЕНТАЛЬНЫХ ТЕЛЕЖЕК 9915HQ и 9917HQ



Набор инструмента из 168 предметов



ПТ-22 стр.28	ПТ-2Н стр.19	ПТ-3 стр.20
-----------------	-----------------	----------------

ПТ-4 стр.20	ПТ-6 стр.21	ПТ-8 стр.21
----------------	----------------	----------------

ПТ-5 стр.21	ПТ-11 стр.22	ПТ-12U стр.23
----------------	-----------------	------------------

ПТ-10 стр.22	ПТ-18 стр.27	ПТ-20 стр.27
-----------------	-----------------	-----------------

Набор инструмента из 178 предметов



ПТ-1 стр.18	ПТ-16 стр.26	ПТ-38 стр.32
----------------	-----------------	-----------------

ПТ-4 стр.20	ПТ-30 стр.30	ПТ-36 стр.31
----------------	-----------------	-----------------

ПТ-37 стр.31	ПТ-14 стр.24	ПТ-13 стр.24
-----------------	-----------------	-----------------

ПТ-10 стр.22	ПТ-20 стр.27	ПТ-12U стр.23
-----------------	-----------------	------------------

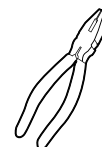
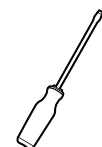
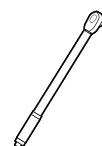
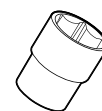

ДЛЯ ИНСТРУМЕНТАЛЬНЫХ ТЕЛЕЖЕК 9915HQ и 9917HQ



Набор инструмента
из 202 предметов



ТТ-22 стр.28	ТТ-15F стр.25	ТТ-16 стр.26
-----------------	------------------	-----------------

ТТ-21 стр.28	ТТ-12U стр.23	ТТ-29 стр.30
-----------------	------------------	-----------------

ТТ-8 стр.21	ТТ-6 стр.21	ТТ-9 стр.22
----------------	----------------	----------------

ТТ-19 стр.27	ТТ-20 стр.27	ТТ-10 стр.22
-----------------	-----------------	-----------------

ТТ-17 стр.27	ТТ-28 стр.29
-----------------	-----------------

Набор инструмента
из 223 предметов



ТТ-22 стр.28	ТТ-15 стр.25	ТТ-16 стр.26
-----------------	-----------------	-----------------

ТТ-21 стр.30	ТТ-11 стр.24	ТТ-12 стр.25
-----------------	-----------------	-----------------

ТТ-13 стр.24	ТТ-10 стр.22	ТТ-17 стр.27
-----------------	-----------------	-----------------

ТТ-5 стр.21	ТТ-29 стр.30	ТТ-31 стр.30
----------------	-----------------	-----------------

ТТ-49 стр.35



ДЛЯ ИНСТРУМЕНТАЛЬНЫХ ТЕЛЕЖЕК 9915HQ и 9917HQ



Набор инструмента из 194 предметов



ТТ-1 стр.18	ТТ-2 стр.19	ТТ-3 стр.20
----------------	----------------	----------------

ТТ-29 стр.30	ТТ-5 стр.21	ТТ-6 стр.21
-----------------	----------------	----------------

ТТ-31 стр.30	ТТ-36 стр.31	ТТ-14 стр.24
-----------------	-----------------	-----------------

ТТ-24 стр.16	ТТ-17 стр.27	ТТ-20 стр.27
-----------------	-----------------	-----------------

ТТ-11 стр.16	ТТ-12 стр.17	ТТ-13 стр.18
-----------------	-----------------	-----------------

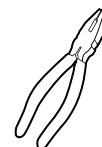
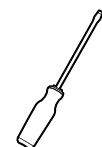
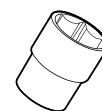

ДЛЯ ИНСТРУМЕНТАЛЬНЫХ ТЕЛЕЖЕК 9915HQ и 9917HQ



Набор инструмента из 450 предметов



TTF-30U
стр. 40

TTF-108
стр. 45



TTF-95
стр. 43



TTF-104
стр. 44



TTF-40
стр. 41

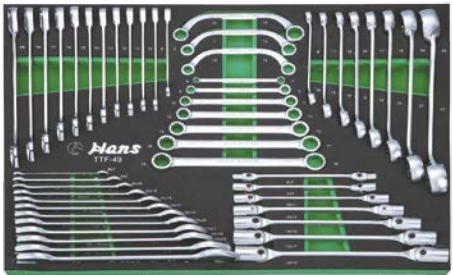

TTF-49
стр. 42



TTF-23
стр. 39



ДЛЯ ИНСТРУМЕНТАЛЬНЫХ ТЕЛЕЖЕК 9917HQ



Набор инструмента из 520 предметов

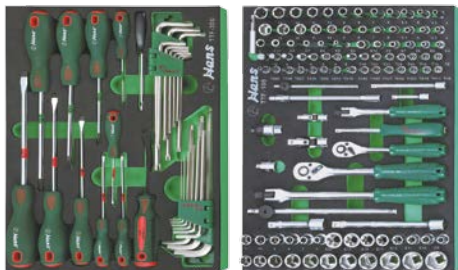

TTF-30U
стр. 40

TTF-108
стр. 45

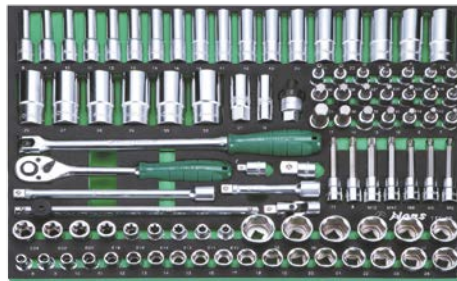

TTF-95
стр. 43



TTF-104
стр. 44



TTF-40
стр. 41

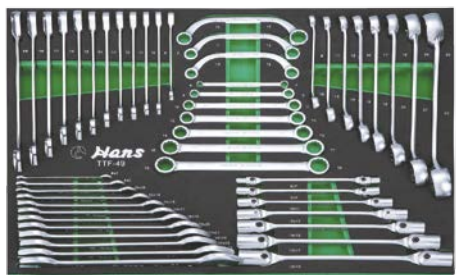

TTF-49
стр. 42



TTF-23
стр. 39

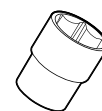

TTF-30
стр. 40



TTF-41
стр. 41

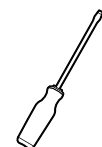

ДЛЯ ИНСТРУМЕНТАЛЬНЫХ ТЕЛЕЖЕК 9918NQ





Большому инструменту – большая тележка.

Новая инструментальная тележка 9918HQ создана для эргономичного использования и надежного хранения крупногабаритного инструмента, применяемого в обслуживании грузового и специального транспорта.

- 8 ящиков тележки содержат тщательно подобранный комплект инструмента GTT-520 в 9 ложементах.
- Мягкие ложементы из вспененного материала обеспечивают идеальные условия для хранения инструмента.
- Система контроля наличия инструментов во всех ложементах. Сигнальный цвет – зеленый. Достаточно одного взгляда, чтобы увидеть, какого инструмента нет на месте.
- Усиленные направляющие ящиков гарантируют безупречную работу в течение всего срока службы тележки.
- Колеса из маслбензостойкой резины имеют отличное сцепление с поверхностью и надежные тормоза.



Инструментальная тележка для грузового инструмента поставляется вместе с комплектом ложементов GTT-520.

Комплект поставки тележки уточняйте у дилера.



Подкатные инструментальные тележки HANS имеют следующие преимущества:

1. Прочный корпус выполнен из цельного листа металла.
2. Прочный каркас устойчив к ударам и деформациям даже при высокой нагрузке на верхнюю крышку тележки.
3. Конструкция ящиков тележки обеспечивает безопасность эксплуатации.
4. Патентованная внутренняя запорная система обеспечивает удобство в работе.
5. Глубина тележки – 410мм, что существенно увеличивает пространство для хранения инструмента.
6. Все ящики снабжены подшипниками для плавного хода.
7. Для выдвижения ящиков используются телескопические направляющие.
8. Двухступенчатая система возврата ящика предотвращает повреждение стенок тележки.
9. Ручка тележки представляет собой отсек для хранения мелочей.
10. Точность стыков +/-2мм.

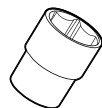
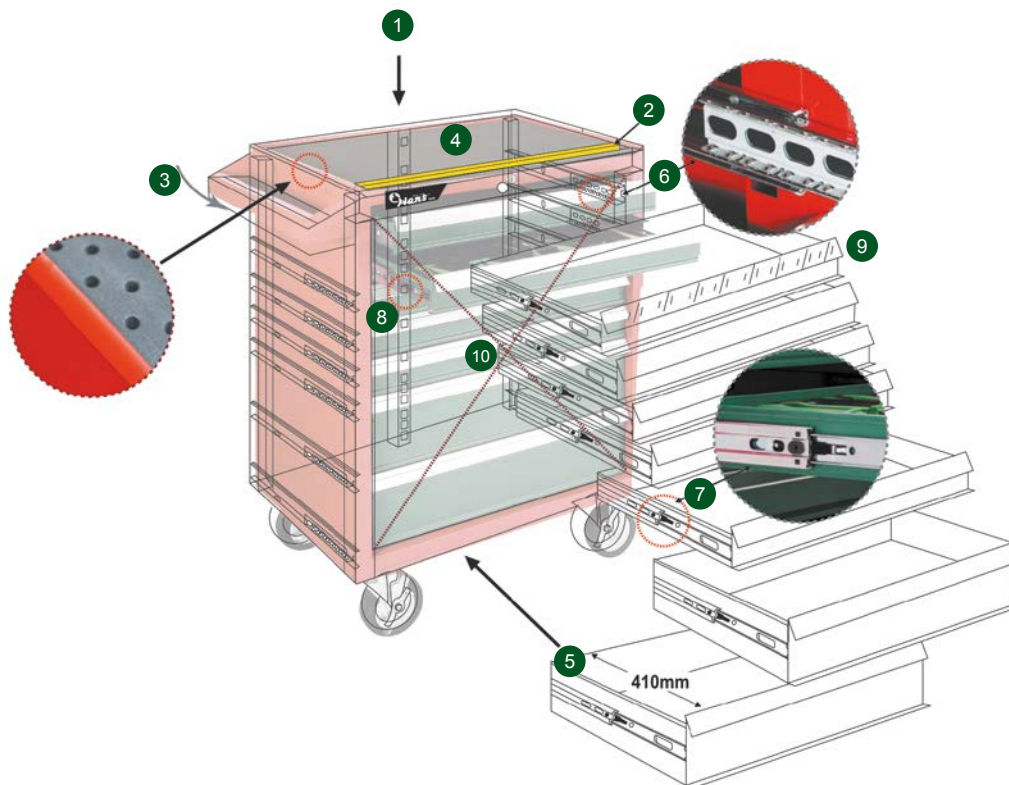

вид сбоку



вид спереди

Иллюстрация тестирования тележки HANS 9917HQ под нагрузкой 3650кг.

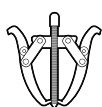
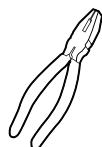
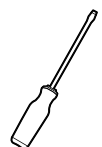



Артикул: **9915HQ**
Тележка инструментальная

5 ящиков

Размеры	Ширина	Глубина	Высота	Вес (кг)
Внешние	670	460	656	57,5
Внешние + 4 колеса	670	460	770	
3 ящика	580	410	56	
2 ящика	580	410	123	



Артикул: **9915SP2**
Замок с ключом для тележки 9915HQ



Артикул: **9917HQ**
Тележка инструментальная

7 ящиков

Размеры	Ширина	Глубина	Высота	Вес (кг)
Внешние	670	460	813	72
Внешние + 4 колеса	670	460	943	
5 ящиков	580	410	56	
2 ящика	580	410	123	



Артикул: **9917SP2**
Замок с ключом для тележки 9917HQ



Артикул: **9918HQ**
Тележка инструментальная

8 ящичков

Размеры	Ширина	Глубина	Высота	Вес (кг)
Внешние	670	460	813	74
Внешние + 4 колеса	670	460	943	
7 ящичков	576	410	75	
1 ящик	576	410	154	



Артикул: **9900WT**
Универсальный рабочий стол для тележек

Артикул	W (мм)	D (мм)	H (мм)	Вес (кг)
9900WT	925	490	60	4,4

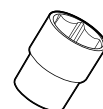

Артикул: **9903HQ**
Ящик инструментальный

3 полки

Размеры	Ширина	Глубина	Высота	Вес (кг)
Внешние	660	305	250	15,5
2 ящика	572	270	41	
1 ящик	572	270	65	



Артикул: **9904HQ**
Ящик инструментальный

4 полки

Размеры	Ширина	Глубина	Высота	Вес (кг)
Внешние	660	305	380	24
Верхний отсек	640	290	115	
2 ящика	572	270	41	
1 ящик	572	270	65	

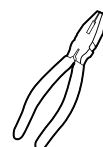
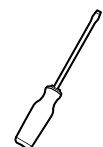

Имеет 4 выдвижных полки, открывающийся отсек, переносной металлический лоток. Закрывается на центральный замок.



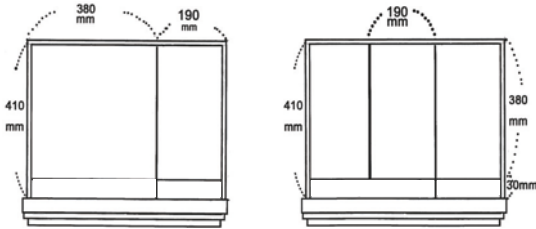











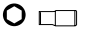

Артикул: **ТТ-1**

Набор головок и шестигранников

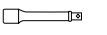
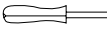
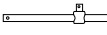
50 предметов

	
6	380 x 190 x 45



Вид	Артикул	Наименование	Описание
	4024-4	Головка торцевая со вставкой TORX 1/2" / 100 мм	T40, T45, T55, T70
	16773-7M	Набор угловых ключей шестигранных удлиненных с шаром	2,5, 3, 4, 5, 6, 8, 10 мм
	16754-8TH	Набор угловых ключей TORX с отверстием	TH25, TH30, TH40, TH45, TH50, TH55
	2400M	Головка торцевая 1/4"	4, 4.5, 5, 5.5, 6, 7, 8, 9, 10, 11, 12, 13 мм
	2200	Кардан шарнирный 1/4"	40 мм
	2800-2, 4	Удлинитель 1/4"	50 мм, 100 мм
	2830	Рукоятка отверточная 1/4"	150 мм
	2770	T-образный вороток 1/4"	115 мм
	2100PQ	Трещотка с быстрым сбросом 1/4" / 36 зубцов	125 мм
	2021M	Головка торцевая со вставкой шлиц 1/4"	4, 5.5, 7 мм
	2022PH	Головка торцевая со вставкой PHILLIPS 1/4"	PH1, PH2
	2023PZ	Головка торцевая со вставкой POZIDRIV 1/4"	PZ1, PZ2
	2026M	Головка торцевая с шестигранной вставкой 1/4"	H3, H4, H5, H6, H8, H10 мм



Артикул: **TT-2** Набор головок

6	380 x 190 x 45

29 предметов



Вид	Артикул	Наименование	Описание
	4400M	Головка торцевая 1/2"	10, 12, 13, 14, 15, 16, 17, 18, 19, 20, 21, 22, 24, 27, 29, 30, 32, 34, 36, 41, 46 мм
	4300M	Головка торцевая длинная 1/2"	10, 12, 13, 14, 17, 19, 21, 22 мм



Артикул: **TT-2G** Набор головок

6	380 x 190 x 45

32 предмета

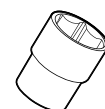

Вид	Артикул	Наименование	Описание
	4400M	Головка торцевая 1/2"	8, 9, 10, 11, 12, 13, 14, 15, 16, 17, 18, 19, 20, 21, 22, 23, 24, 25, 26, 27, 28, 29, 30, 32 мм
	4300M	Головка торцевая длинная 1/2"	10, 12, 13, 14, 17, 19, 21, 22 мм



Артикул: **TT-2H** Набор головок

6	380 x 190 x 45

28 предметов

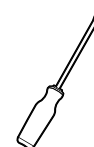

Вид	Артикул	Наименование	Описание
	4400M	Головка торцевая 1/2"	10, 12, 13, 14, 15, 16, 17, 18, 19, 20, 21, 22, 23, 24, 26, 27, 29, 30, 32, 34 мм
	4300M	Головка торцевая длинная 1/2"	10, 12, 13, 14, 17, 19, 21, 22 мм

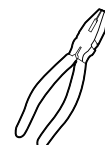



Артикул: **TT-3**
Набор аксессуаров

10 предметов

6	380 x 190 x 45

1/2"

Вид	Артикул	Наименование	Описание
	4200	Кардан шарнирный 1/2"	70 мм
	4160GQ	Трещотка с быстрым сбросом 1/2" / 48 зубцов	260 мм
	4335M	Свечная головка с магнитным фиксатором 1/2"	16, 20,8 мм
	4700G	Вороток шарнирный 1/2"	380 мм
	4770	T-образный вороток 1/2"	300 мм
	4777	L-образный вороток 1/2"	260 мм
	4800-03, 05, 10	Удлинитель 1/2"	75 мм, 125 мм, 250 мм



Артикул: **TT-4**
Набор комбинированных ключей

12 предметов

6	380 x 190 x 45

Вид	Артикул	Наименование	Описание
	1161M	Ключ комбинированный	8, 9, 10, 12, 13, 14, 17, 19, 20, 21, 22, 24 мм



Артикул: **TT-4B**
Набор комбинированных ключей

4 предмета

6	380 x 190 x 45

Вид	Артикул	Наименование	Описание
	1161M	Ключ комбинированный	27, 29, 30, 32 мм



Артикул: **ТТ-5**

Набор ключей рожковых

12 предметов

6	380 x 190 x 45

Вид	Артикул	Наименование	Описание
	1151M	Ключ рожковый	6x7, 8x9, 10x11, 12x13, 14x15, 16x17, 18x19, 20x22, 21x23, 24x26, 25x28, 27x32 мм



Артикул: **ТТ-5G**

Ключи рожковые

12 предметов

6	380 x 190 x 45

Вид	Артикул	Наименование	Описание
	1151M	Ключ рожковый	6x7, 8x9, 10x11, 12x13, 14x15, 16x17, 18x19, 20x22, 21x23, 24x27, 25x28, 30x32 мм

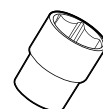

Артикул: **ТТ-6**

Набор ключей накидных 75°

8 предметов

6	380 x 190 x 45

Вид	Артикул	Наименование	Описание
	1103M	Ключ накидной	6x7, 8x9, 10x11, 12x13, 14x15, 16x17, 18x19, 20x22 мм



Артикул: **ТТ-8**

Набор ключей разрезных

5 предметов

6	380 x 190 x 45

Вид	Артикул	Наименование	Описание
	1105M	Ключ разрезной	8x9, 10x11, 12x13, 14x17, 17x19 мм

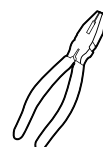





Артикул: **ТТ-9**

Набор ключей торцевых шарнирных

6 предметов

	
6	380 x 190 x 45



Вид	Артикул	Наименование	Описание
	1142M	Ключ торцевой шарнирный	8x9, 10x11, 12x13, 14x15, 16x17, 18x19 мм



Артикул: **ТТ-10**

Набор отверток

8 предметов

	
6	380 x 190 x 45



Вид	Артикул	Наименование	Описание
	0410M	Отвертка шлицевая	4 x 100 мм, 5,5 x 125 мм, 6,5 x 150 мм, 6,5 x 38 мм
	0420	Отвертка PHILLIPS	PH1 x 100 мм, PH2 x 150 мм, PH2 x 38 мм
	0430	Отвертка POZIDRIV	PZ1 x 100 мм







Артикул: **ТТ-11**

Набор съемников

4 предмета

	
6	380 x 190 x 45

Вид	Артикул	Наименование	Описание
	1850-7	Съемник внутренних стопорных колец прямой	180 мм
	1851-7	Съемник внешних стопорных колец прямой	180 мм
	1856-7	Съемник внутренних стопорных колец изогнутый	170 мм
	1857-7	Съемник внешних стопорных колец изогнутый	170 мм



Артикул: **TT-12**

Набор губцевого инструмента

4 предмета



6	380 x 190 x 45

Вид	Артикул	Наименование	Описание
	1825-7	Плоскогубцы универсальные	180 мм
	1835-6	Плоскогубцы универсальные с удлиненными губками	160 мм
	1845-6	Бокорезы	160 мм
	1891-10	Клещи переставные	250 мм

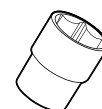

Артикул: **TT-12U**

Набор губцевого инструмента

4 предмета

6	380 x 190 x 45

Вид	Артикул	Наименование	Описание
	1820-7	Плоскогубцы прямые	180 мм
	1830-6	Плоскогубцы универсальные с удлиненными губками	160 мм
	1840-6	Бокорезы	160 мм
	1890-10	Клещи переставные	250 мм

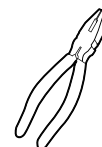
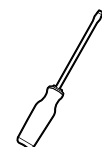











Артикул: **TT-13**

Набор молотков и выколоток

9 предметов

	
6	380 x 190 x 45



Вид	Артикул	Наименование	Описание
	5110M	Выколотка	3, 4, 5, 6 мм
	5111M	Зубило	18 мм
	5113M	Крейцмейсель (Зубило ромбовидное)	5x9.5x130 мм
	5116M	Бородок	2x9.5x120 мм
	5742	Молоток слесарный	320 мм / 500 гр
	5701	Молоток с мягкой ударной частью	315 мм / 480 гр







Артикул: **TT-14**

Набор специнструмента

11 предметов

	
6	380 x 190 x 45

Вид	Артикул	Наименование	Описание
	1901	Гайколом	9.5-16 мм
	1902	Гайколом	12.7-25.5 мм
	4390M	Шпильковерт 1/2"	6, 8, 10, 12 мм
	ВEX-T5	Набор экстракторов	5/64" (2 мм), 9/64" (2.78 мм), 5/32" (3.97 мм), 1/4" (6.35 мм), 19/64" (7.54 мм)



Артикул: **TT-15**

Набор головок и аксессуаров

23 предмета

6	380 x 190 x 45

3/8"



Вид	Артикул	Наименование	Описание
	3400M	Головка торцевая 3/8"	6, 7, 8, 9, 10, 11, 12, 13, 14, 15, 16, 17, 18, 19, 20, 21, 22 мм
	3120GQ	Трещотка с быстрым сбросом 3/8" / 24 зубца	200 мм
	3800 - 3,6,12	Удлинитель 3/8"	75, 150, 300 мм
	3200	Кардан шарнирный 3/8"	50 мм
	3770	Т-образный вороток 3/8"	200 мм

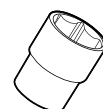

Артикул: **TT-15F**

Набор головок и аксессуаров

23 предмета

6	380 x 190 x 45

3/8"



Вид	Артикул	Наименование	Описание
	3400M	Головка торцевая 3/8"	6, 7, 8, 9, 10, 11, 12, 13, 14, 15, 16, 17, 18, 19, 20, 21, 22 мм
	3120GQ	Трещотка с быстрым сбросом 3/8" / 24 зубца	200 мм
	3800 - 3,6,12	Удлинитель 3/8"	75, 150, 300 мм
	3200	Кардан шарнирный 3/8"	50 мм
	3700G	Вороток шарнирный 3/8"	250 мм

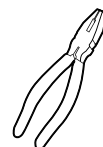



Артикул: **TT-16**
Набор головок и аксессуаров

20 предметов

6	380 x 190 x 45



Вид	Артикул	Наименование	Описание
	4400	Головка торцевая 1/2"	8, 10, 11, 12, 13, 14, 15, 16, 17, 19, 22, 24, 27, 30, 32 мм
	4800 - 5,10	Удлинитель 1/2"	125, 250 мм
	4120GQ	Трещотка с быстрым сбросом 1/2" / 24 зубца	270 мм
	4770	T-образный вороток 1/2"	300 мм
	4200	Кардан шарнирный 1/2"	70 мм



Артикул: **TT-16F**
Набор головок и аксессуаров

20 предметов

6	380 x 190 x 45



Вид	Артикул	Наименование	Описание
	4400	Головка торцевая 1/2"	8, 10, 11, 12, 13, 14, 15, 16, 17, 19, 22, 24, 27, 30, 32 мм
	4800 - 5,10	Удлинитель 1/2"	125, 250 мм
	4120GQ	Трещотка с быстрым сбросом 1/2" / 24 зубца	270 мм
	4700G	Вороток шарнирный 1/2"	380 мм
	4200	Кардан шарнирный 1/2"	70 мм



Артикул: **TT-17**

Набор отверток TORX

7 предметов

6	380 x 190 x 45

Вид	Артикул	Наименование	Описание
	0440	Отвертка TORX	T10, T15, T20, T25, T27, T30, T40



Артикул: **TT-18**

Набор отверток TORX с отверстием

7 предметов

6	380 x 190 x 45

Вид	Артикул	Наименование	Описание
	0450	Отвертка TORX с отверстием	TH10, TH15, TH20, TH25, TH27, TH30, TH40

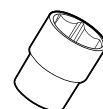

Артикул: **TT-19**

Набор угловых ключей TORX и TORX с отверстием

7 предметов

6	380 x 190 x 45

Вид	Артикул	Наименование	Описание
	1755T	Угловой ключ TORX с отверстием	TTN10, TTN15, TTN20, TTN25, TTN27, TTN30, TTN 40



Артикул: **TT-20**

Набор угловых ключей шестигранных и шестигранных с шаром

8 предметов

6	380 x 190 x 45

Вид	Артикул	Наименование	Описание
	1775	Угловой ключ шестигранный и шестигранный с шаром	2, 2.5, 3, 4, 5, 6, 8, 10 мм

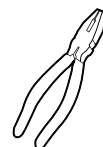
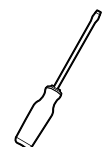



Артикул: **TT-21**
Набор ударных головок

17 предметов

6	380 x 190 x 45



Вид	Артикул	Наименование	Описание
	84400M	Ударная торцевая головка 1/2"	10, 11, 12, 13, 14, 15, 16, 17, 18, 19, 21, 22, 23, 24 мм
	84800 - 5	Удлинитель ударный 1/2"	125 мм
	86884	Ударный адаптер	3/4" x 1/2"
	86884SP	Запасная часть к ударному адаптеру	



Артикул: **TT-22**
Набор насадок, головок и шестигранников

62 предмета

6	380 x 190 x 45



Вид	Артикул	Наименование	Описание
	2100PQ	Трещотка с быстрым сбросом 1/4"	125 мм / 24 зубца
	2400M	Головка торцевая 1/4"	4, 4.5, 5, 5.5, 6, 7, 8, 9, 10, 11, 12, 13 мм
	2700	T-образный вороток 1/4"	115 мм
	2800 - 2,4	Удлинитель 1/4"	50 мм, 100 мм
	2830	Рукоятка отверточная 1/4"	150 мм
	2021M	Головка торцевая со вставкой шлиц 1/4"	4, 5.5, 7 мм
	2022PH	Головка торцевая со вставкой PHILLIPS 1/4"	PH1, PH2 мм
	2023PZ	Головка торцевая со вставкой POZIDRIV 1/4"	PZ1, PZ2 мм
	2026M	Головка торцевая с шестигранной вставкой 1/4"	3, 4, 5, 6, 8, 10 мм
	2024T	Головка торцевая со вставкой TORX 1/4"	T8, T9, T10, T15, T20, T25, T27, T30, T40 мм
	2410E	Головка торцевая E-STAR 1/4"	E4, E5, E6, E7, E8, E10, E11
	2200	Кардан шарнирный 1/4"	40 мм
	16773-7M	Набор угловых ключей шестигранных удлиненных с шаром	2.5, 3, 4, 5, 6, 8, 10 мм
	16754-8TH	Набор угловых ключей TORX с отверстием	TH25, TH30, TH40, TH45, TH50, TH55



Артикул: **TT-23**

Набор губцевого инструмента

3 предмета

6	380 x 190 x 45

Вид	Артикул	Наименование	Описание
	1170-10	Разводной ключ	250мм
	1827-9	Пассатижи усиленные	230мм
	1803-10	Универсальный зажим - струбцина	250мм



Артикул: **TT-27**

Набор губцевого инструмента для электрика

4 предмета

6	380 x 190 x 45



Вид	Артикул	Наименование	Описание
	1828-7	Пассатижи	180 мм
	1858-6	Бокорезы	160 мм
	1838-6	Длинногубцы	160 мм
	1888-10	Клещи переставные	250 мм

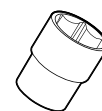

Артикул: **TT-28**

Набор отверток

8 предметов

6	380 x 380 x 45

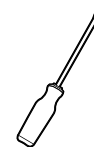

Вид	Артикул	Наименование	Описание
	0420	Отвертка PHILLIPS	PH2 x 300 мм
	0410M	Отвертка шлицевая	5 x 300 мм
	0518M	Отвертка шлицевая	6 x 100 мм, 8 x 150 мм
	0528	Отвертка PHILLIPS	PH2 x 100 мм, PH3 x 150 мм
	BT-1B	Съемник пистонов	250 мм
	MPT-F650	Захват магнитный гибкий	560 мм





Артикул: **ТТ-29**
**Набор ключей
 комбинированных**

19 предметов



	
6	380 x 190 x 45



Вид	Артикул	Наименование	Описание
	1161M	Ключ комбинированный	6, 7, 8, 9, 10, 11, 12, 13, 14, 15, 16, 17, 18, 19, 20, 21, 22, 23, 24 мм



Артикул: **ТТ-30**
**Набор ключей разрезных
 и комбинированных**

10 предметов



	
6	380 x 190 x 45



Вид	Артикул	Наименование	Описание
	1105M	Ключ разрезной	8x9, 10x11, 12x13, 14x17, 17x19 мм
	1165M	Ключ комбинированный трещоточный 72 зубца	8, 10, 12, 13, 14 мм



Артикул: **ТТ-31**
Набор ключей разрезных и E-STAR

10 предметов

	
6	380 x 190 x 45

Вид	Артикул	Наименование	Описание
	1105M	Ключ разрезной	8x9, 10x11, 12x13, 14x17, 17x19 мм
	1110E	Ключ накидной E-STAR	E6xE8, E7xE11, E10xE12, E14xE18, E20xE24



Артикул: **ТТ-33**

Набор ключей трещоточных с шарниром

8 предметов

6	380 x 190 x 45

Вид	Артикул	Наименование	Описание
	1165FM	Ключ трещоточный 72 зубца с шарниром	8, 10, 11, 12, 13, 14, 17, 19 мм



Артикул: **ТТ-34**

Набор ключей трещоточных с реверсом

8 предметов

6	380 x 190 x 45

Вид	Артикул	Наименование	Описание
	1166M	Ключ трещоточный 72 зубца с реверсом	8, 10, 11, 12, 13, 14, 17, 19 мм

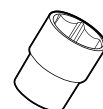

Артикул: **ТТ-36**

Набор ключей стартерных

5 предметов

6	380 x 190 x 45

Вид	Артикул	Наименование	Описание
	1108M	Ключ стартерный	10x12, 11x13, 14x17, 16x18, 19x22 мм

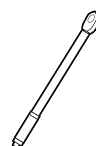

Артикул: **ТТ-37**

Набор L-образных торцевых ключей

8 предметов

6	380 x 190 x 45

Вид	Артикул	Наименование	Описание
	1477M	L-образный торцевой ключ	6, 8, 10, 12, 13, 14, 17, 19 мм

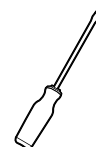



Артикул: **TT-38**
Набор головок и аксессуаров

38 предметов

6	380 x 190 x 45



Вид	Артикул	Наименование	Описание
	3120PQ	Трещотка с быстрым сбросом 3/8" / 24 зубца	175 мм
	3800 - 3,6	Удлинитель 3/8"	75 мм, 150 мм
	3700P	Вороток шарнирный 3/8"	250 мм
	3305MS	Головка свечная с резиновым фиксатором 3/8"	16, 20.8 мм
	3140PQ	Трещотка шарнирная 3/8" / 45 зубцов	280 мм
	3770	Т-образный вороток 3/8"	200 мм
	3400M	Головка торцевая 3/8"	6, 7, 8, 9, 10, 11, 12, 13, 14, 15, 16, 17, 18, 19, 20, 21, 22 мм
	3410E	Головка торцевая E-STAR 3/8"	E10, E12, E14, E16, E18
	3200	Кардан шарнирный 3/8"	50 мм
	3300M	Головка торцевая длинная 3/8"	8, 10, 12, 14, 17 мм
	1165M	Ключ комбинированный трещоточный 72 зубца	17 мм
	4004H17	Переходник для трещоточных ключей	□ 1/2 x ○ 17мм



Артикул: **TT-41**
Набор отверток диэлектрических

8 предметов

6	380 x 190 x 45



Вид	Артикул	Наименование	Описание
	0818M	Отвертка шлицевая	2x75 мм, 3x100 мм, 5x125 мм, 6x150 мм
	0828	Отвертка PHILLIPS	PH0x50 мм, PH1x80 мм, PH2x100 мм
	0838	Отвертка POZIDRIV	PZ1x80 мм



Артикул: **TT-43**

Набор головок и аксессуаров

62 предмета

6	380 x 190 x 45

1/4"



Вид	Артикул	Наименование	Описание
	2101GQ-72	Трещотка с быстрым сбросом 1/4" / 72 зубца	125 мм
	2200	Кардан шарнирный 1/4"	40 мм
	2770	Т-образный вороток 1/4"	115 мм
	2300M	Головка торцевая длинная 1/4"	4, 4.5, 5, 5.5, 6, 7, 8, 9, 10, 11, 12, 13 мм
	2830	Рукоятка отверточная 1/4"	150 мм
	2800-2,4	Удлинитель 1/4"	50 мм, 100 мм
	2021M	Головка торцевая со вставкой шлиц 1/4"	4, 5.5, 7 мм
	2022PH	Головка торцевая со вставкой PHILLIPS 1/4"	PH1, PH2
	2023PZ	Головка торцевая со вставкой POZIDRIV 1/4"	PZ1, PZ2
	2026M	Головка торцевая с шестигранной вставкой 1/4"	3, 4, 5, 6, 8, 10 мм
	2024T	Головка торцевая со вставкой TORX 1/4"	T8, T9, T10, T15, T20, T25, T27, T30, T40
	2410E	Головка торцевая со вставкой E-STAR 1/4"	E4, E5, E6, E7, E8, E10, E11
	16773-7M	Набор угловых ключей шестигранных удлиненных с шаром	2.5, 3, 4, 5, 6, 8, 10 мм
	16754-8TH	Набор угловых ключей TORX с отверстием	TH25, TH30, TH40, TH45, TH50, TH55
	1764M	Угловой ключ шестигранный	1.5, 2 мм

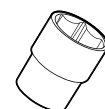

Артикул: **TT-53**

Набор ударных головок

8 предметов

12	150 x 130 x 45

1/2"

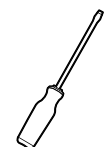

Вид	Артикул	Наименование	Описание
	84304P	Головка ударная тонкостенная для литых дисков 1/2"	17, 19, 21, 22 мм
	84404M	Головка ударная тонкостенная 1/2"	17, 19, 21, 22 мм

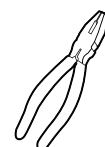

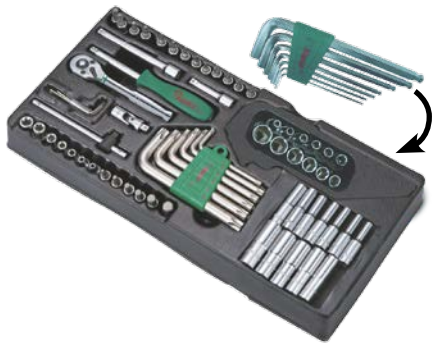

Артикул: **TT-43H**
Набор головок и аксессуаров

74 предмета

6	380 x 190 x 45

1/4"

Вид	Артикул	Наименование	Описание
	2101GQ-72	Трещотка с быстрым сбросом 1/4" / 72 зубца	125 мм
	2200	Кардан шарнирный 1/4"	40 мм
	2770	T-образный вороток 1/4"	115 мм
	2400M	Головка торцевая 1/4"	4, 4.5, 5, 5.5, 6, 7, 8, 9, 10, 11, 12, 13 мм
	2300M	Головка торцевая длинная 1/4"	4, 4.5, 5, 5.5, 6, 7, 8, 9, 10, 11, 12, 13 мм
	2830	Рукоятка отверточная 1/4"	150 мм
	2800-2,4	Удлинитель 1/4"	50 мм, 100 мм
	2021M	Головка торцевая со вставкой шлиц 1/4"	4, 5.5, 7 мм
	2022PH	Головка торцевая со вставкой PHILLIPS 1/4"	PH1, PH2
	2023PZ	Головка торцевая со вставкой POZIDRIV 1/4"	PZ1, PZ2
	2026M	Головка торцевая с шестигранной вставкой 1/4"	3, 4, 5, 6, 8, 10 мм
	2024T	Головка торцевая со вставкой TORX 1/4"	T8, T9, T10, T15, T20, T25, T27, T30, T40
	2410E	Головка торцевая со вставкой E-STAR 1/4"	E4, E5, E6, E7, E8, E10, E11
	16773-7M	Набор угловых ключей шестигранных с шаром	2.5, 3, 4, 5, 6, 8, 10 мм
	16754-8TH	Набор угловых ключей TORX с отверстием	TH25, TH30, TH40, TH45, TH50, TH55
	1764M	Угловой ключ шестигранный	1.5, 2 мм



Артикул: **TT-48**
Набор ударных головок и аксессуаров

9 предметов

6	570 x 190 x 45

1/2"

Вид	Артикул	Наименование	Описание
	84304P	Головка ударная тонкостенная длинная для литых дисков 1/2"	17, 19, 21, 22 мм
	84404M	Головка ударная тонкостенная 1/2"	17, 19, 21, 22 мм
	4170NM	Ключ динамометрический 1/2"	40-210 Nm



Артикул: **TT-49**

Набор ударных головок и аксессуаров

15 предметов

6	570 x 380 x 45



Вид	Артикул	Наименование	Описание
	84304P	Головка ударная тонкостенная длинная для литых дисков 1/2"	17, 19, 21, 22 мм
	84404M	Головка ударная тонкостенная 1/2"	17, 19, 21, 22 мм
	5700P-24	Молоток полиуретановый	306 мм / 680 гр
	5322-3,4	Съемник двухлапый	75 мм, 100 мм
	84110	Пневматический гайковерт 1/2"	542 Nm
	4171NM	Ключ динамометрический 1/2"	70-350 Nm
	4910A	Головка для съема поврежденных гаек	1", 13/16" (21, 26 мм)

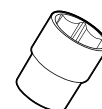

Артикул: **TT-4634**

Набор торцевых головок и аксессуаров

34 предмета

6	380 x 190 x 45



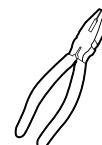
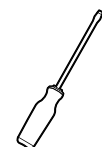

Вид	Артикул	Наименование	Описание
	4400M	Головка торцевая 1/2"	8, 9, 10, 11, 12, 13, 14, 15, 16, 17, 18, 19, 21, 22, 24, 27, 30, 32, 34 мм
	4300M	Головка торцевая длинная 1/2"	10, 12, 13, 14 мм
	4308M	Головка торцевая ударная длинная 1/2" / 80 мм	17, 19, 21 мм
	4305M	Головка торцевая свечная с резиновым держателем 1/2"	16, 20.8 мм
	4162GQ	Трещотка с изогнутой рукояткой и быстрым сбросом 1/2" / 72 зубца	260 мм
	4800 - 5,10	Удлинитель 1/2"	125, 250 мм
	4770-10	Т-образный вороток 1/2"	250 мм
	4200	Кардан шарнирный 1/2"	70 мм







Артикул: **TT-458**
Набор торцевых головок со вставкой XZN (Spline)

14 предметов

	
6	380 x 190 x 45





Вид	Артикул	Наименование	Описание
	4028M	Головка торцевая со вставкой XZN (Spline) 1/2" / 55 мм	M5, M6, M8, M10, M12, M14, M16, M18
	4028-4M	Головка торцевая со вставкой XZN (Spline) 1/2" / 100 мм	M6, M8, M9, M10, M14
	4028-6M	Головка торцевая со вставкой XZN (Spline) 1/2" / 150 мм	M12



Артикул: **TT-59**
Набор торцевых головок со вставками и E-STAR

62 предмета

	
6	380 x 380 x 45



Вид	Артикул	Наименование	Описание
	3024T	Головка торцевая со вставкой Torx 3/8" / 50 мм	T10, T15, T20, T25, T27, T30, T35, T40, T45
	3026M	Головка торцевая со вставкой HEX 3/8" / 50 мм	4, 5, 5.5, 6, 7, 8, 9, 10, 12 мм
	3410E	Головка торцевая E-STAR 3/8"	E7, E8, E10, E11, E12, E14, E16, E18, E20
	4024T	Головка торцевая со вставкой Torx 1/2" / 50 мм	T20, T25, T27, T30, T40, T45, T50, T55, T60
	4026M	Головка торцевая со вставкой HEX 1/2" / 50 мм	4, 5, 6, 7, 8, 10, 12, 14, 17 мм
	4026-6M	Головка торцевая со вставкой HEX 1/2" / 150 мм	5, 6, 7, 8, 10 мм
	4410E	Головка торцевая E-STAR 1/2"	E10, E12, E14, E16, E18, E20, E22, E24
	4870	Отвертка ударная 1/2"	160 мм
	4001	Битодержатель 1/2" x 5/16"	38 мм
	012-4M	Бита шлиц 5/16" / 36 мм	8, 10 мм
	022-4	Бита PHILLIPS 5/16" / 36 мм	PH2, PH3
	012-8M	Бита шлиц 5/16" длинная / 80 мм	8x1.2x
	022-4	Бита PHILLIPS 5/16" длинная / 80 мм	PH3



Инструментальная мебель, ложементы

Наборы инструмента в ложементах



Артикул: **TT-52**

Набор измерительного инструмента

6 предметов

6	380 x 190 x 45



Вид	Артикул	Наименование	Описание
	907P	Транспортив	
	900	Калибр	
	911-6	Штангенциркуль электронный	150 мм
	909-25	Микрометр	0-25 мм
	910-5525	Рулетка	5,5 м
	901-12	Линейка металлическая 300 мм	34x23.7x1.0 мм

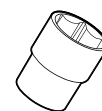

Артикул: **TT-60**

Набор ударных головок

23 предмета

6	380x190x45



Вид	Артикул	Наименование	Описание
	84300M	Головка ударная длинная	10, 11, 12, 13, 14, 15, 16, 17, 19, 21, 22, 24, 27, 30, 32 мм
	84410E	Головка ударная E-STAR	E10, E11, E12, E14, E16, E18, E20, E22, E24

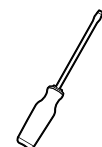

Артикул: **TTK**

Кейс для ложементов ТТ (380x190x45)

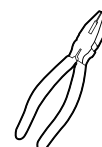



Артикул: **ТТК-10**
Набор отверток в кейсе

8 предметов

6	пластик	380 x 190 x 45



Вид	Артикул	Наименование	Описание
	0410M	Отвертка шлицевая	4x100 мм, 5.5x125 мм, 6.5x150 мм, 6.5x38 мм
	0420	Отвертка PHILLIPS	PH1x100 мм, PH2x150 мм, PH2x38 мм
	0430	Отвертка POZIDRIV	PZ1x100 мм



Артикул: **ТТК-11**
Набор съемников в кейсе

4 предмета

6	пластик	380 x 190 x 45



Вид	Артикул	Наименование	Описание
	1850-7	Съемник внутренних стопорных колец прямой	180 мм
	1851-7	Съемник внешних стопорных колец прямой	180 мм
	1856-7	Съемник внутренних стопорных колец изогнутый	170 мм
	1857-7	Съемник внешних стопорных колец изогнутый	170 мм



Артикул: **ТТК-29**
Набор ключей комбинированных в кейсе

19 предметов

6	пластик	380 x 190 x 45



Вид	Артикул	Наименование	Описание
	1161M	Ключ комбинированный	6, 7, 8, 9, 10, 11, 12, 13, 14, 15, 16, 17, 18, 19, 20, 21, 22, 23, 24 мм



Артикул: **TTF-23**
Набор слесарного инструмента

23 предмета

1	570 x 410 x 45



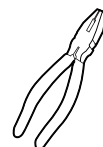
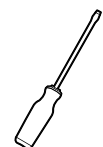
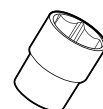

Вид	Артикул	Наименование	Описание
	5110G	Выколотка с протектором	3x9.5x150, 4x9.5x180, 5x9.5x200, 6x12.7x210 мм
	5116G	Бородок с протектором	2x9.5x185, 3x9.5x185, 4x9.5x185 мм
	5111G	Зубило с протектором	18x12.7x190, 24x15.87x220 мм
	910-5525	Рулетка	5,5 м
	5150-8G	Круглый напильник с ручкой	200 мм
	5152-8G	Полукруглый напильник с ручкой	200 мм
	5153-8G	Треугольный напильник с ручкой	200 мм
	5154-8G	Плоский напильник с ручкой	200 мм
	5711F	Кувалда с короткой фиберглассовой рукояткой	1000 гр
	5742F	Молоток с фиберглассовой рукояткой	500 гр
	5504-18	Нож со сменными лезвиями 18 мм	160 мм
	1804-10	Универсальный зажим с полукруглыми губками - струбцина	250 мм
	1820-7	Пассатижи	180 мм
	1830-08	Длинногубцы	200 мм
	1831-8	Длинногубцы изогнутые	200 мм
	1843-7	Бокорезы диагональные	180 мм
	1890-10	Клещи переставные	250 мм





Артикул: **TTF-30**
Набор головок и аксессуаров

30 предметов

	
1	570 x 410 x 45





Вид	Артикул	Наименование	Описание
	6402M	Головка торцевая 12-гранная 3/4"	17, 19, 21, 22, 23, 24, 27, 30, 32, 33, 34, 35, 36, 38, 41, 46, 50 мм
	6100NQ	Трещотка с быстрым сбросом 3/4" / 24 зубца	500 мм
	61804	Адаптер трещоточный 3/4"	92 мм
	6800-4, 8, 16	Удлинитель 3/4"	100, 200, 400 мм
	6884	Переходник 3/4" – 1/2"	62 мм
	86884SP	Запасная часть к переходнику 6884	
	6805	Переходник 3/4" – 1"	62 мм
	6770	T-образный вороток 3/4"	500 мм
	6777-12, 18V	L-образный вороток 3/4"	300, 450 мм
	6200	Кардан шарнирный 3/4"	110 мм



Артикул: **TTF-30U**
Набор отверток
и Г-образных ключей

30 предметов

	
1	285 x 410 x 45

Вид	Артикул	Наименование	Описание
	0410M	Отвертка шлицевая	3x75, 3.5x100, 4x100, 5x125, 6x150, 8x175 мм
	0420	Отвертка PHILLIPS	PH0x75, PH1x100, PH2x125, PH3x150 мм
	BT-9	Монтажная лопатка с рукояткой	200 мм
	16742-29T	Набор угловых ключей TORX экстрадлиных	T10, T15, T20, T25, T27, T30, T40, T45, T50
	16772-9M	Набор угловых ключей HEX экстрадлиных с шаром	H1.5, H2, H2.5, H3, H4, H5, H6, H8, H10 мм
		Магнит телескопический	



Артикул: **TTF-40**

Набор комбинированных ключей

40 предметов



1	570 x 410 x 45

Вид	Артикул	Наименование	Описание
	1161M	Ключ комбинированный	6, 7, 8, 9, 10, 11, 12, 13, 14, 15, 16, 17, 18, 19, 20, 21, 22, 23, 24, 25, 26, 27, 28, 29, 30, 32, 33, 34, 36, 38 мм
	1164S	Ключ комбинированный укороченный	8, 9, 10, 11, 12, 13, 14, 15, 16, 17 мм

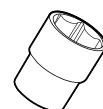

Артикул: **TTF-41**

Набор ударных головок и аксессуаров

30 предметов

1	570 x 410 x 45

3/4"



Вид	Артикул	Наименование	Описание
	86400M	Головка торцевая ударная 3/4"	17, 19, 21, 22, 23, 24, 27, 28, 30, 32, 33, 34, 36, 38, 41, 46 мм
	86300M	Головка торцевая ударная длинная 3/4"	19, 21, 22, 23, 24, 27, 30, 32, 33, 34, 36, 38, 41, 46 мм
	84410E	Головка торцевая ударная E-STAR 3/4"	E18, E20, E22, E24
	86800B-6,10	Удлинитель ударный 3/4"	150, 250 мм
	86200B	Кардан шарнирный 3/4"	110 мм
	86884	Переходник 3/4" – 1/2"	62 мм
	86884SP	Запасная часть к переходнику 6884	
	86805B	Переходник 3/4" – 1"	65 мм

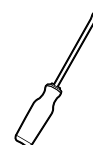

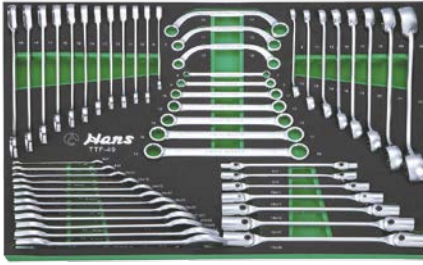



Артикул: **TTF-49**

Набор ключей

49 предметов

	
1	570 x 410 x 45

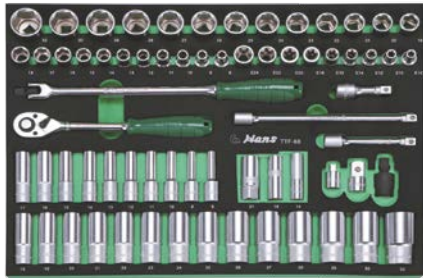

Вид	Артикул	Наименование	Описание
	1105M	Ключ разрезной	8x10, 11x13, 12x14, 16x18, 17x19, 19x22, 24x27, 30x32 мм
	1108M	Ключ стартерный	10x12, 11x13, 14x17 мм
	1142M	Ключ торцевой шарнирный	6x7, 8x9, 10x11, 12x13, 14x15, 16x17, 18x19 мм
	1165M	Ключ комбинированный трещоточный 72 зубца	8, 9, 10, 11, 12, 13, 14, 15, 16, 17, 18, 19 мм
	1151M	Ключ рожковый	6x7, 8x9, 10x11, 12x13, 14x15, 16x17, 18x19, 20x22, 21x23, 24x26, 25x28, 27x32 мм
	11050M	Ключ накидной прямой	6x7, 8x9, 10x11, 12x13, 14x15, 16x17, 18x19 мм





Артикул: **TTF-68**

Набор торцевых головок и аксессуаров

68 предметов

	
1	570 x 410 x 45



Вид	Артикул	Наименование	Описание
	4400M	Головка торцевая 1/2"	8, 9, 10, 11, 12, 13, 14, 15, 16, 17, 18, 19, 20, 21, 22, 23, 24, 25, 26, 27, 28, 29, 30, 32 мм
	4300M	Головка торцевая длинная 1/2"	8, 9, 10, 11, 12, 13, 14, 15, 16, 17, 18, 19, 20, 21, 22, 23, 24, 25, 26, 27, 28, 29, 30, 32 мм
	4410E	Головка торцевая E-STAR 1/2"	E10, E11, E12, E14, E16, E18, E20, E22, E24
	4305M	Головка торцевая свечная с резиновым держателем 1/2"	16, 20.8 мм
	4335M	Головка торцевая свечная с магнитным держателем 1/2"	14 мм
	4101GQ-72	Трещотка с быстрым сбросом 1/2" / 72 зубца	270 мм
	4800-03, 05, 10	Удлинитель 1/2"	75 мм, 125 мм, 250 мм
	4700G-15	Вороток шарнирный 1/2"	380 мм
	4200	Кардан шарнирный 1/2"	70 мм
	4804	Адаптер уменьшающий 1/2" x 3/8"	38 мм
	4805	Адаптер увеличивающий 1/2" x 3/4"	45 мм
	4202	Кардан шаровый 1/2"	59 мм

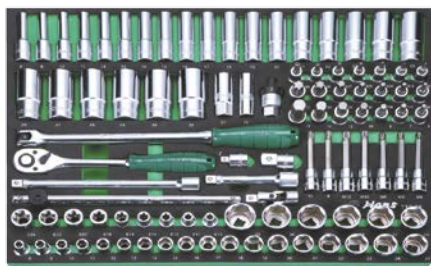

Артикул: **TTF-95**
Набор торцевых головок и аксессуаров

96 предметов

1	570 x 410 x 45



Вид	Артикул	Наименование	Описание
	4400M	Головка торцевая 1/2"	8, 9, 10, 11, 12, 13, 14, 15, 16, 17, 18, 19, 20, 21, 22, 23, 24, 25, 26, 27, 28, 29, 30, 32 мм
	4300M	Головка торцевая длинная 1/2"	8, 9, 10, 11, 12, 13, 14, 15, 16, 17, 18, 19, 20, 21, 22, 23, 24, 25, 26, 27, 28, 29, 30, 32 мм
	4410E	Головка торцевая E-STAR 1/2"	E10, E11, E12, E14, E16, E18, E20, E22, E24
	4024T	Головка торцевая со вставкой TORX 1/2" / 55 мм	T30, T40, T45, T50, T55, T60, T70
	40255	Головка торцевая со вставкой PENTA-STAR 1/2" / 55 мм	TS10, TS15, TS20, TS25, TS27, TS30, TS40
	4026M	Головка торцевая со вставкой HEX 1/2" / 55 мм	6, 7, 8, 10, 12, 14, 17 мм
	4028-4M	Головка торцевая с длинной вставкой XZN (Spline) 1/2" / 100 мм	M5, M6, M8, M10, M12
	4029-4M	Головка торцевая с длинной вставкой RIBE 1/2" / 100 мм	M10, M12
	4305M	Головка торцевая свечная с резиновым держателем 1/2"	16, 20.8 мм
	41804	Адаптер трехточечный 1/2" x 1/2"	62 мм
	4101GQ-72	Трещотка с быстрым сбросом 1/2" / 72 зубца	270 мм
	4800-5, 10	Удлинитель 1/2"	125, 250 мм
	4700G-15	Вороток шарнирный 1/2"	380 мм
	4770-12	T-образный вороток 1/2"	300 мм
	4200	Кардан шарнирный 1/2"	70 мм
	4804	Адаптер уменьшающий 1/2" x 3/8"	38 мм
	4805	Адаптер увеличивающий 1/2" x 3/4"	45 мм

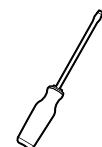
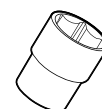

















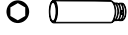
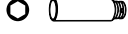

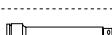
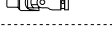

Артикул: **TTF-104**

Набор ударных торцевых головок и аксессуаров

104 предмета

	
1	570 x 410 x 45



Вид	Артикул	Наименование	Описание
	83400M	Головка торцевая ударная 3/8" / 28-32 мм	8, 10, 11, 12, 13, 14, 16, 17, 19 мм
	84400M	Головка торцевая ударная 1/2" / 38-44 мм	8, 10, 11, 12, 13, 14, 15, 16, 17, 18, 19, 20, 21, 22, 23, 24, 26, 27, 28, 29, 30, 32 мм
	83300M	Головка торцевая ударная длинная 3/8" / 63 мм	8, 10, 11, 12, 13, 14, 16, 17, 19 мм
	84300M	Головка торцевая ударная длинная 1/2" / 80 мм	10, 11, 12, 13, 14, 15, 16, 17, 18, 19, 20, 21, 22, 23, 24, 27, 30, 32 мм
	82410E	Головка торцевая ударная E-STAR 1/4" / 25 мм	E4, E5, E6, E7, E8, E10, E11, E12
	83410E	Головка торцевая ударная E-STAR 3/8" / 32 мм	E5, E6, E7, E8, E10, E11, E12, E14, E16
	84410E	Головка торцевая ударная E-STAR 1/2" / 38-45 мм	E10, E11, E12, E14, E16, E18, E20, E22, E24
	84016-3M	Головка торцевая со вставкой HEX ударная 1/2" / 78 мм	6, 8, 10, 12 мм
	84014-3M	Головка торцевая со вставкой TORX ударная 1/2" / 78 мм	T30, T40, T45, T50
	83800-3B	Удлинитель ударный 3/8"	75 мм
	4800-3B/-5B/-10B	Удлинитель ударный 1/2"	75, 125, 250 мм
	83200B	Кардан ударный 3/8"	60 мм
	84200B	Кардан ударный 1/2"	60 мм
	83000	Адаптер-переходник для бит 3/8" SQ – 1/4"(6,35) HEX	45 мм
	83805B	Адаптер уменьшающий ударный 3/8"-1/4"	28 мм
	84805B	Адаптер уменьшающий ударный 1/2"-3/8"	38 мм
	83805B	Адаптер увеличивающий ударный 3/8"-1/2"	35 мм
	84805B	Адаптер увеличивающий ударный 1/2"-3/4"	45 мм



Артикул: **TTF-108**
Набор торцевых головок и аксессуаров

108 предметов

1	570 x 410 x 45



Вид	Артикул	Наименование	Описание
	2400M	Головка торцевая 1/4"	4, 4.5, 5, 5.5, 6, 7, 8, 9, 10, 11, 12, 13 мм
	2300M	Головка торцевая длинная 1/4"	4, 4.5, 5, 5.5, 6, 7, 8, 9, 10, 11, 12, 13 мм
	2410E	Головка торцевая E-STAR 1/4"	E4, E5, E6, E7, E8, E10
	2300M	Головка торцевая E-STAR длинная 1/4"	E4, E5, E6, E7, E8, E10
	2101GQ-72	Трещотка с быстрым сбросом 1/4" / 72 зубца	125 мм
	2770	Вороток Т-образный 1/4"	115 мм
	2700G	Вороток шарнирный 1/4"	150 мм
	2800-2, 4	Удлинитель 1/4"	50 мм, 100 мм
	2801-6R	Гибкий удлинитель 1/4"	150 мм
	2830	Рукоятка отверточная 1/4"	150 мм
	2200	Кардан шарнирный 1/4"	40 мм
	21804	Адаптер трещоточный 1/4" / 13 мм	42 мм
	3400M	Головка торцевая 3/8"	6, 7, 8, 9, 10, 11, 12, 13, 14, 15, 16, 17, 18, 19, 20, 21, 22 мм
	3410E	Головка торцевая E-STAR 3/8"	E8, E10, E11, E12, E14, E16, E18, E20
	3100GQ	Трещотка с быстрым сбросом 3/8" / 36 зубцов	200 мм
	3770	Т-образный вороток 3/8"	200 мм
	3700G	Вороток шарнирный 3/8"	250 мм
	3800-3, 6	Удлинитель 3/8"	75, 150 мм
	3200	Кардан шарнирный 3/8"	50 мм
	3805	Адаптер-переходник 3/8" – 1/4"	26 мм
	2024T	Головка торцевая со вставкой TORX 1/4" / 32 мм	T8, T10, T15, T20, T25, T27, T30, T40
	2025	Головка торцевая со вставкой Torx с отверстием, 1/4" / 32 мм	TH8, TH10, TH15, TH20, TH25, TH27, TH30, TH40
	2026M	Головка торцевая с шестигранной вставкой 1/4"	3, 4, 5, 6, 7, 8, 10 мм
	20255	Головка торцевая со вставкой PENTA STAR 1/4" / 32 мм	TS10, TS15, TS20, TS25, TS27, TS30, TS40
	0462-2	Битодержатель 1/4"	50 мм

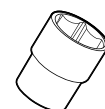



Артикул: **ТТВК-68G**
Ящик с набором инструмента

68 предметов

1	410 x 220 x 240

Вид	Артикул	Наименование	Описание	
	4400M	Торцевые головки 1/2" , 6-гр.	10-24, 27, 30, 32 мм	ТВ-1
	4100G	Трещотка 1/2" / 36 зубов	250мм	
	4700G	Вороток шарнирный 1/2"	380 мм	ТВ-2
	4200	Кардан шарнирный 1/2"	70 мм	
	4800	Удлинители 1/2"	125, 250 мм	
	4770-12	Вороток Т-образный 1/2"	300 мм	
	4305M20.8	Свечная торцевая головка 1/2"	21 мм	ТВ-3
	1820-7	Плоскогубцы прямые	180 мм	
	1840-6	Бокорезы	160 мм	
	1830-6	Плоскогубцы универсальные с удлиненными губками	160 мм	
	1170-8	Разводной ключ	200 мм	
	0320	Отвертка PHILLIPS	PH1x100 мм, PH2x150 мм	
	0526	Отвертка ударная PHILLIPS	PH2x150 мм	
	0310M	Отвертка шлицевая	6x100 мм, 6x150 мм	
	0516M	Отвертка ударная шлицевая	8X 150 мм	
	1161M	Комбинированные ключи	6, 7, 8, 9, 10, 11, 12, 13, 14, 15, 16, 17, 18, 19, 20, 21, 22, 24 мм	ТВ-5
	1151M	Рожковые ключи	6x7, 8x10, 11x13, 12x13, 17x19, 22x24 мм	ТВ-6
	16772-29M	Набор угловых шестигранных ключей	1.5, 2, 2.5, 3, 4, 5, 6, 8, 10 мм	



Артикул: **ТТВ-2S/2M/2L**
Ящик металлический

5 отсеков

Артикул	Ширина (мм)	Длина (мм)	Высота (мм)	Вес (кг)
ТТВ-2S	220	410	240	5.2
ТТВ-2M	220	470	240	6.3
ТТВ-2L	220	530	240	7.3



Инструментальная мебель, ложементы

Наборы инструмента в ложементах



Металлические ящики ТВ-2S/М/Л можно наполнять наиболее удобной комплектацией ложементов, выбирая **ТВ** для узких отсеков и **ТВ** или **ТТ** для базового отсека.

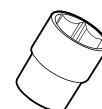

Артикул: **ТВ-1G**

Набор головок с трещоткой

1	410 x 100 x 38

19 предметов



Вид	Артикул	Наименование	Описание
	4400M	Торцевые головки 1/2", 6-гр.	10-24, 27, 30, 32 мм
	4100G	Трещотка 1/2" / 36 зубцов	250 мм

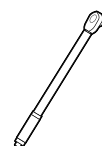

Артикул: **ТВ-2G**

Набор воротков и удлинителей

1	410 x 100 x 38

6 предметов

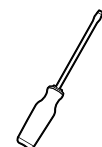

Вид	Артикул	Наименование	Описание
	4700G	Вороток шарнирный 1/2"	380 мм
	4200	Кардан шарнирный 1/2"	70 мм
	4800	Удлинители 1/2"	125, 250 мм
	4770-12	Вороток Т-образный 1/2"	300 мм
	4305M20.8	Свечная торцевая головка 1/2"	21 мм

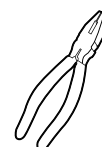



Артикул: **ТВ-3**
Набор шарнирно-губцевого инструмента

1	410 x 100 x 38

4 предмета

Вид	Артикул	Наименование	Описание
	1820-7	Плоскогубцы прямые	180 мм
	1840-6	Бокорезы	160 мм
	1830-6	Плоскогубцы универсальные с удлиненными губками	160 мм
	1170-8	Разводной ключ	200 мм



Артикул: **ТВ-4**
Набор отверток

1	410 x 100 x 38

6 предметов

Вид	Артикул	Наименование	Описание
	0420	Отвертка PHILLIPS	PH1x100, PH2x150 мм
	0526	Отвертка ударная PHILLIPS	PH2x150 мм
	0410M	Отвертка шлицевая	6x100, 6x150 мм
	0516M	Отвертка ударная шлицевая	8x150 мм



Артикул: **ТВ-5**
Набор ключей комбинированных

1	410 x 100 x 38

18 предметов

Вид	Артикул	Наименование	Описание
	1161M	Комбинированные ключи	6, 7, 8, 9, 10, 11, 12, 13, 14, 15, 16, 17, 18, 19, 20, 21, 22, 24 мм



Артикул: **ТВ-6**
Набор ключей рожковых и угловых шестигранников

1	410 x 100 x 38

15 предметов

Вид	Артикул	Наименование	Описание
	1151M	Рожковые ключи	6x7, 8x10, 11x13, 12x13, 17x19, 22x24 мм
	16772-29M	Набор угловых шестигранных ключей	1.5, 2, 2.5, 3, 4, 5, 6, 8, 10 мм



Инструментальная мебель, ложементы

Наборы инструмента в ложементах



Артикул: **ТВ-7**
Набор отверток

1	410 x 100 x 38

6 предметов



Вид	Артикул	Наименование	Описание
	0420	Отвертка PHILLIPS	PH1x100, PH2x100, PH2x150 мм
	0410M	Отвертка шлицевая	5x125, 6x100, 6x150 мм



Артикул: **ТВ-8**
Набор ключей накидных

1	410 x 100 x 38

8 предметов



Вид	Артикул	Наименование	Описание
	1103M	Ключ накидной двухсторонний, угол изгиба 75°	6x7, 8x9, 10x11, 12x13, 14x15, 16x17, 18x19, 20x22 мм

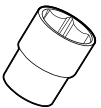

Артикул: **ТВ-9**
Набор отверток диэлектрических

1	410 x 100 x 38

8 предметов



Вид	Артикул	Наименование	Описание
	0828	Отвертка PHILLIPS диэлектрическая	PH0x50, PH1x75, PH2x100 мм
	0818M	Отвертка шлицевая диэлектрическая	2x75, 3x100, 5x125, 6x150 мм
	0838	Отвертка POZIDRIV диэлектрическая	PZ1x75



Артикул: **ТВ-10**
Набор шарнирно-губцевого диэлектрического инструмента

1	410 x 100 x 38

4 предмета

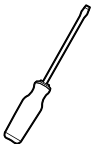

Вид	Артикул	Наименование	Описание
	1828-07	Плоскогубцы диэлектрические	180 мм
	1858-6	Бокорезы диэлектрические	160 мм
	1838-6	Плоскогубцы удлиненные диэлектрические	160 мм
	1172V-8	Ключ разводной с диэлектрической рукояткой / до 25мм	200 мм

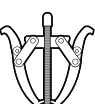
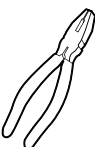



Артикул: **TK-37**

Набор инструмента



3,25	6	пластик	310 x 255 x 65

37 предметов

Вид	Артикул	Наименование	Описание
	3400M	Головка торцевая 3/8"	6, 7, 8, 9, 10, 11, 12, 13, 14, 15, 16, 17, 18, 19, 20, 21, 22 мм
	1161M	Ключ комбинированный	7, 8, 9, 10, 11, 12, 13, 14, 15, 16, 17 мм
	3131GQ	Трещотка с быстрым сбросом 3/8" / 72 зубца	200 мм
	3800-3, 6, 10	Удлинитель 3/8"	75, 150, 250 мм
	3305M	Свечная головка 3/8"	16, 20.8 мм
	3200	Кардан шарнирный 3/8"	50 мм
	3770	Т-образный вороток 3/8"	200 мм
		Диск зубчатый	

Артикул: **TK-42**

Набор инструмента



6,6	3	пластик	385 x 305 x 85

42 предмета

Вид	Артикул	Наименование	Описание
	4400M	Головка торцевая 1/2"	8, 9, 10, 11, 12, 13, 14, 15, 16, 17, 18, 19, 20, 21, 22, 24, 27, 30, 32 мм
	1161M	Ключ комбинированный	6, 7, 8, 9, 10, 11, 12, 13, 14, 15, 16, 17, 18, 19, 22, 24 мм
	4100GQ	Трещотка с быстрым сбросом 1/2" / 36 зубцов	250 мм
	4800-5, 10	Удлинитель 1/2"	125, 250 мм
	4777	L-образный вороток 1/2"	260 мм
	4200	Кардан шарнирный 1/2"	70 мм
	4770-12	Т-образный вороток 1/2"	300 мм
		Диск зубчатый	



Артикул: **TK-88**
Набор инструментов

88 предметов

6,2	3	пластик	370 x 265 x 80

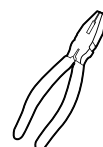
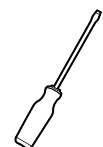
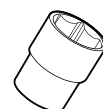

Вид	Артикул	Наименование	Описание
	2400M	Головка торцевая 1/4"	4, 4.5, 5, 5.5, 6, 7, 8, 9, 10, 11, 12, 13, 14 мм
	2300M	Головка торцевая длинная 1/4"	5, 6, 7, 8, 9, 10, 11, 12, 13, 14 мм
	2800-2, 4, 6	Удлинитель 1/4"	50, 100, 150 мм
	2770	Т-образный вороток 1/4"	115 мм
	2200	Кардан шарнирный 1/4"	40 мм
	2120NQ	Трещотка с быстрым сбросом 1/4" / 24 зубца	125 мм
	2830	Рукоятка отверточная 1/4"	150 мм
	2000	Битодержатель на 1/4" для бит 1/4"	22 мм
	4400M	Головка торцевая 1/2"	10, 11, 12, 13, 14, 15, 16, 17, 18, 19, 20, 21, 23, 24, 27, 30, 32 мм
	4800-5, 10	Удлинитель 1/2"	125, 250 мм
	4700-12	Т-образный вороток 1/2"	250 мм
	4200	Кардан шарнирный 1/2"	70 мм
	4120NQ	Трещотка с быстрым сбросом 1/2" / 24 зубца	250 мм
	4305M	Головка свечная 1/2"	16, 20.8 мм
	16763-9M	Набор угловых ключей шестигранных	1.5, 2, 2.5, 3, 4, 5, 6, 8, 10 мм
	021-3PH	Бита PHILLIPS 1/4"	PH1, PH2, PH3
	011-3M	Бита шлиц 1/4"	4, 5.5, 7 мм
	061-3M	Бита шестигранная 1/4" HEX	3, 4, 5, 5.5, 6, 7, 8, 10 мм
	041-3T	Бита TORX 1/4"	T8, T9, T10, T15, T20, T25, T27, T30, T40
	031-3PZ	Бита POZIDRIV	PZ1, PZ2



Артикул: **TK-89**
Набор универсальный

89 предметов

7,15	2	пластик	450 x 370 x 90



Вид	Артикул	Наименование	Описание
	2400M	Головка торцевая 1/4"	4, 4.5, 5, 5.5, 6, 7, 8, 9, 10, 11, 12, 13, 14 мм
	2800-2, 4	Удлинитель 1/4"	50 мм, 100 мм
	2770	Т-образный вороток 1/4"	115 мм
	2200	Кардан шарнирный 1/4"	40 мм
	2160GQ	Трещотка с быстрым сбросом 1/4" / 48 зубцов	125 мм
	2830	Рукоятка отверточная 1/4"	150 мм
	2801-6R	Гибкий удлинитель	150 мм
		Адаптер	1/4" HEX x 1/4" SQ
	2021M	Головка торцевая со вставкой шлиц 1/4"	4, 5.5, 6.5 мм
	2022PH	Головка торцевая со вставкой PHILLIPS 1/4"	PH1, PH2
	2023PZ	Головка торцевая со вставкой POZIDRIV 1/4"	PZ1, PZ2
	2024T	Головка торцевая со вставкой TORX 1/4"	T8, T10, T15, T20, T25, T27, T30
	2026M	Головка торцевая с шестигранной вставкой 1/4"	3, 4, 5, 6 мм
	4400M	Головка торцевая 1/2"	14, 15, 16, 17, 18, 19, 20, 21, 22, 24, 27, 30, 32 мм
	4800-5, 10	Удлинитель 1/2"	125 мм, 250 мм
	4770-12	Т-образный вороток 1/2"	300 мм
	4200	Кардан шарнирный 1/2"	70 мм
	4305	Головка свечная 1/2"	16, 20.8 мм
	4160GQ	Трещотка с быстрым сбросом 1/2" / 48 зубцов	250 мм
	4001	Битодержатель 1/2" для бит 5/16"	38 мм
	1161M	Ключ комбинированный	8, 10, 11, 12, 13, 14, 17, 19, 22 мм
	012-4M	Бита шлиц 5/16"	8, 10, 12 мм
	042-4T	Бита TORX 5/16"	T40, T45, T50, T55
	062-4M	Бита шестигранная 5/16"	7, 8, 10, 12, 14 мм
	022-4PH	Бита PHILLIPS 5/16"	PH3, PH4
	082-4M	Бита двенадцатигранная XZN (Spline)	M6, M8, M10, M12
	032-4PZ	Бита POZIDRIV 5/16"	PZ3, PZ4
		Диск зубчатый	1/2", 1/4"



Артикул: **TK-94**
Набор универсальный

94 предмета

6,7	1	пластик	385 x 305 x 85

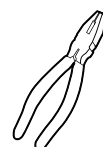
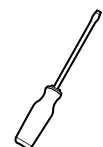
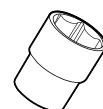

Вид	Артикул	Наименование	Описание
	2400M	Головка торцевая 1/4"	4, 4.5, 5, 5.5, 6, 7, 8, 9, 10, 11, 12, 13, 14 мм
	2300M	Головка торцевая длинная 1/4"	6, 7, 8, 9, 10, 11, 12, 13 мм
	2026M	Головка торцевая с шестигранной вставкой 1/4"	3, 4, 5, 6 мм
	2024T	Головка торцевая со вставкой TORX 1/4"	T8, T10, T15, T20, T25, T30
	2021M	Головка торцевая со вставкой шлиц 1/4"	4, 5.5, 6.5 мм
	2022PH	Головка торцевая со вставкой PHILLIPS 1/4"	PH1, PH2
	2023PZ	Головка торцевая со вставкой POZIDRIV 1/4"	PZ1, PZ2
	2120GQ	Трещотка с быстрым сбросом 1/4" / 24 зуба	125 мм
	2800-2, 4	Удлинитель 1/4"	50 мм, 100мм
	2200	Кардан шарнирный 1/4"	40 мм
	2770	Т-образный вороток 1/4"	115 мм
	2830	Рукоятка отверточная 1/4"	150 мм
	1764M	Угловой шестигранный ключ	1.5, 2, 2.5 мм
	4400M	Головка торцевая 1/2"	10, 11, 12, 13, 14, 15, 16, 17, 18, 19, 20, 21, 22, 24, 27, 30, 32 мм
	4300M	Головка торцевая длинная 1/2"	14, 15, 17, 19 мм
	3804	Адаптер увеличивающий 3/8" * 1/2"	36 мм
	4001	Битодержатель 1/2" x 5/16"	38 мм
	062-4M	Бита шестигранная 5/16"	7, 8, 10, 12, 14 мм
	032-4PZ	Бита POZIDRIV 5/16"	PZ3, PZ4
	042-4T	Бита TORX 5/16"	T40, T45, T50, T55
	012-4M	Бита шлиц 5/16"	8, 10, 12 мм
	022-4PH	Бита PHILLIPS 5/16"	PH3, PH4
	4120GQ	Трещотка с быстрым сбросом 1/2" / 24 зуба	250 мм
	4802-5, 10	Удлинитель 1/2"	125 мм, 250 мм
	4200	Кардан шарнирный 1/2"	70 мм
	4305	Головка свечная 1/2"	16, 20.8 мм



Артикул: **TK-108**
Набор универсальный

108 предметов

7,2	1	пластик	385 x 305 x 85



Вид	Артикул	Наименование	Описание
	2400M	Головка торцевая 1/4"	4, 4.5, 5, 5.5, 6, 7, 8, 9, 10, 11, 12, 13, 14 мм
	2300M	Головка торцевая длинная 1/4"	6, 7, 8, 9, 10, 11, 12, 13 мм
	2410E	Головка торцевая со вставкой E-STAR 1/4"	E4, E5, E6, E7, E8
	2026M	Головка торцевая с шестигранной вставкой 1/4"	3, 4, 5, 6 мм
	2024T	Головка торцевая со вставкой TORX 1/4"	T8, T10, T15, T20, T25, T27, T30
	2021M	Головка торцевая со вставкой шлиц 1/4"	4, 5.5, 6.5 мм
	2022PH	Головка торцевая со вставкой PHILLIPS 1/4"	PH1, PH2
	2023PZ	Головка торцевая со вставкой POZIDRIV 1/4"	PZ1, PZ2
	2120GQ	Трещотка с быстрым сбросом 1/4" / 24 зубца	150 мм
	2800-2, 4	Удлинитель 1/4"	50 мм, 100мм
	2200	Кардан шарнирный 1/4"	40 мм
	2770	Т-образный вороток 1/4"	115 мм
	2830	Рукоятка отверточная 1/4"	150 мм
	1764M	Угловой шестигранный ключ	1.5, 2, 2.5 мм
	4400M	Головка торцевая 1/2"	10, 11, 12, 13, 14, 15, 16, 17, 18, 19, 20, 21, 22, 24, 27, 30, 32 мм
	4300M	Головка торцевая длинная 1/2"	14, 15, 17, 19, 22 мм
	2410E	Головка торцевая со вставкой E-STAR 1/2"	E10, E11, E12, E14, E16, E18, E20, E24
	3804	Переходник 3/8" x 1/2"	36 мм
	4001	Битодержатель 1/2" x 5/16"	38 мм
	062-4M	Бита шестигранная 5/16"	7, 8, 10, 12, 14 мм
	032-4PZ	Бита POZIDRIV 5/16"	PZ3, PZ4
	042-4T	Бита TORX 5/16"	T40, T45, T50, T55, T60
	012-4M	Бита шлиц 5/16"	8, 10, 12 мм
	022-4PH	Бита PHILLIPS 5/16"	PH3, PH4
	4120GQ	Трещотка с быстрым сбросом 1/2" / 24 зубца	250 мм
	4802-5, 10	Удлинитель 1/2"	125 мм, 250 мм
	4200	Кардан шарнирный 1/2"	70 мм
	4305	Головка свечная 1/2"	16, 20.8 мм



Артикул: **TK-95**
Набор универсальный

95 предметов

7,75	2	пластик	450 x 370 x 90



Вид	Артикул	Наименование	Описание
	1161	Ключ комбинированный	5,5, 6, 7, 8, 9, 10, 11, 12, 13, 14, 15, 16, 17, 18, 19, 21, 22 мм
	2400M	Головка торцевая 1/4"	3,5, 4, 4,5, 5, 5,5, 6, 7, 8, 9, 10, 11, 12, 13, 14 мм
	2300M	Головка торцевая длинная 1/4"	8, 10, 13 мм
	2160GQ	Трещотка с быстрым сбросом 1/4" / 48 зубцов	125 мм
	2770	Т-образный вороток 1/4"	115 мм
	0462-2	Битодержатель 1/4"	50 мм
	2200	Кардан шарнирный 1/4"	40 мм
	04662	Адаптер шестигранный 1/4"	50 мм
	2000	Битодержатель 1/4"x1/4"	22 мм
	4400M	Головка торцевая 1/2"	10,13,15, 16, 17, 18, 19, 20, 21, 22, 24, 27, 30, 32 мм
	4305	Головка свечная 1/2"	16, 20,8 мм
	4160GQ	Трещотка с быстрым сбросом 1/2" / 48 зубцов	250 мм
	4802-5, 10	Удлинитель 1/2"	125 мм, 250 мм
	4200	Кардан шарнирный 1/2"	70 мм
	4770-12	Т-образный вороток 1/2"	300 мм
	2830	Рукоятка отверточная 1/4"	150 мм
	0001	Держатель бит 1/4"	180 мм
	011-3M	Бита шлиц 1/4"	4, 4,5, 5,5, 6, 6,5, 8 мм
	021-3PH	Бита PHILLIPS 1/4"	PH1, PH2, PH3
	031-3PZ	Бита POZIDRIV 1/4"	PZ1, PZ2, PZ3
	041-3T	Бита TORX 1/4"	T10, T15, T20, T25, T30, T40
	051-3TH	Бита TORX с отверстием 1/4"	TH10, TH15, TH20, TH25, TH30, TH40
	061-3M	Бита шестигранная 1/4"	3, 4, 5, 6, 7, 8 мм

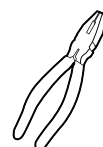
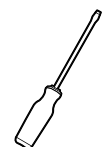
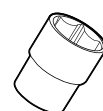



Артикул: **TK-124**
Набор универсальный

124 предмета

9,74	2	пластик	450 x 370 x 90



Вид	Артикул	Наименование	Описание
	2400M	Головка торцевая 1/4"	4, 4.5, 5, 5.5, 6, 7, 8, 9, 10, 11, 12, 13, 14 мм
	2300M	Головка торцевая длинная 1/4"	4, 5, 6, 7, 8, 9, 10, 12, 13, 14 мм
	2800-2, 4	Удлинитель 1/4"	50 мм, 100 мм
	2770	Т-образный вороток 1/4"	115 мм
	2200	Кардан шарнирный 1/4"	40 мм
	2100GQ	Трещотка с быстрым сбросом 1/4" / 36 зубцов	150 мм
	2830	Рукоятка отверточная 1/4"	150 мм
	2000	Битодержатель 1/4" x 1/4"	22 мм
	4001	Битодержатель 1/2" x 5/16"	38 мм
	1142	Ключ с шарнирными торцевыми головками	8x9, 10x11, 12x13, 14x15 мм
	4400M	Головка торцевая 1/2"	10, 12, 13, 14, 15, 16, 17, 18, 19, 20, 21, 23, 24, 27, 32, 34 мм
	4400A	Головка торцевая 1/2"	3/8", 7/16", 1/2", 9/16", 11/16", 3/4", 13/16", 7/8", 1-3/16"
	4800-5, 10	Удлинитель 1/2"	125 мм, 250 мм
	4770-12	Т-образный вороток 1/2"	300 мм
	4200	Кардан шарнирный 1/2"	70 мм
	4305	Головка свечная 1/2"	16, 20.8 мм
	4100GQ	Трещотка с быстрым сбросом 1/2" / 36 зубцов	250 мм
	0001	Держатель бит 1/4"	180 мм
	1161	Ключ комбинированный	7, 8, 9, 10, 11, 12, 13, 14, 15, 16, 17, 18, 19 мм
	1764	Угловой ключ шестигранный	1.5, 2, 2.5 мм
	011-3M	Бита шлиц 1/4"	4, 5.5, 6.5 мм
	021-3PH	Бита PHILLIPS 1/4"	PH1, PH2
	031-3PZ	Бита POZIDRIV 1/4"	PZ1, PZ2
	051-3TH	Бита TORX с отверстием 1/4"	TH10, TH15, TH20, TH25, TH27, TH30, TH40
	061-3M	Бита шестигранная 1/4"	3, 4, 5, 6, 8 мм
		Адаптер	1/4"HEX x 1/4"SQ
	012-4M	Бита шлиц 5/16"	8, 10 мм
	022-4PH	Бита PHILLIPS 5/16"	PH3, PH4
	032-4PZ	Бита POZIDRIV 5/16"	PZ3, PZ4
	052-4TH	Бита TORX с отверстием 5/16"	TH45, TH50, TH55, TH60
	062-4M	Бита шестигранная 5/16"	10, 12 мм
	082-4M	Бита XZN (Splines) 5/16"	M6, M8, M10, M12, M14, M16
		Диск зубчатый	1/4", 1/2"



Артикул: **TK-124E**
Набор универсальный

124 предмета

9,52	2	пластик	450 x 370 x 90

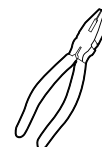
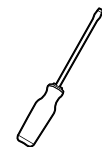
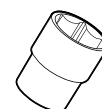

Вид	Артикул	Наименование	Описание
	2400M	Головка торцевая 1/4 "	4, 4.5, 5, 5.5, 6, 7, 8, 9, 10, 11, 12, 13, 14 мм
	2300M	Головка торцевая длинная 1/4"	4, 5, 6, 7, 8, 9, 10, 12, 13, 14 мм
	2800-2, 4	Удлинитель 1/4"	50 мм, 100 мм
	2770	Т-образный вороток 1/4"	115 мм
	2200	Кардан шарнирный 1/4"	40 мм
	2100GQ	Трещотка с быстрым сбросом 1/4" / 36 зубцов	125 мм
	2830	Рукоятка отверточная 1/4"	150 мм
	2000	Битодержатель на 1/4"x1/4"	22 мм
	4001	Битодержатель на 1/4"x 5/16"	38 мм
	1142	Ключ с шарнирными торцевыми головками	8x9, 10x11, 12x13, 14x15 мм
	4400M	Головка торцевая 1/2"	10, 12, 13, 14, 15, 16, 17, 18, 19, 20, 21, 23, 24, 27, 32, 34, 36 мм
	4410E	Головка торцевая E-STAR 1/2"	E8, E10, E12, E14, E16, E18, E20, E22
	4800-5, 10	Удлинитель 1/2"	125 мм, 250 мм
	4770-12	Т-образный вороток 1/2"	300 мм
	4200	Кардан шарнирный 1/2"	70 мм
	4305	Головка свечная 1/2"	16, 20.8 мм
	4120GQ	Трещотка с быстрым сбросом 1/2" / 24 зубца	250 мм
	0001	Держатель бит 1/4"	180 мм
	1161M	Ключ комбинированный	7, 8, 9, 10, 11, 12, 13, 14, 15, 16, 17, 18, 19 мм
	1764M	Угловой ключ шестигранный	1.5, 2, 2.5 мм
	011-3M	Бита шлиц 1/4"	4, 5.5, 6.5 мм
	021-3PH	Бита PHILLIPS 1/4"	PH1, PH2
	031-3PZ	Бита POZIDRIV 1/4"	PZ1, PZ2
	051-3TH	Бита TORX с отверстием 1/4"	TH10, TH15, TH20, TH25, TH27, TH30, TH40
	061-3M	Бита шестигранная 1/4"	3, 4, 5, 6, 8 мм
	012-4M	Бита шлиц 5/16"	8, 10 мм
	022-4PH	Бита PHILLIPS 5/16"	PH3, PH4
	032-4PZ	Бита POZIDRIV 5/16"	PZ3, PZ4
	052-4TH	Бита TORX с отверстием 5/16"	TH45, TH50, TH55, TH60
	062-4M	Бита шестигранная 5/16"	10, 12 мм
	082-4M	Бита XZN (Spline) 5/16"	M6, M8, M10, M12, M14, M16 мм
		Диск зубчатый	1/4", 1/2"



Артикул: **TK-148**
Набор универсальный

148 предметов

7,43	2	пластик	450 x 370 x 90



Вид	Артикул	Наименование	Описание
	2400M	Головка торцевая 1/4"	4, 4.5, 5, 5.5, 6, 7, 8, 9, 10 мм
	2100GQ	Трещотка с быстрым сбросом 1/4" / 36 зубцов	125 мм
	2800-3	Удлинитель 1/4"	75 мм
	2830	Рукоятка отверточная 1/4"	150 мм
	3400M	Головка торцевая 3/8"	9, 10, 11, 12, 13, 14, 15, 17, 19, 21, 22, 23, 24 мм
	3400A	Головка торцевая 3/8"	3/8", 7/16", 1/2", 9/16", 5/8", 11/16", 3/4", 13/16", 7/8"
	3300M	Головка торцевая длинная 3/8"	8, 10, 12, 13, 14, 17, 19 мм
	3100GQ	Трещотка с быстрым сбросом 3/8" / 36 зубцов	200 мм
	3305	Головка свечная 3/8"	16, 20.8 мм
	3800-3,6	Удлинитель 3/8"	75 мм, 150 мм
	3770	Т-образный вороток 3/8"	200 мм
	16763-8M	Набор угловых ключей шестигранных	1.5, 2, 2.5, 3, 4, 5, 5.5, 6 мм
	1172-8	Ключ разводной	200 мм
	1835-6	Плоскогубцы	160 мм
	1845-6	Бокорезы	160 мм
	1891-10	Клещи переставные	250 мм
	0410M	Отвертка шлицевая	6 x 100 мм
	0420	Отвертка PHILLIPS	PH6 x 40 мм, PH6 x 100 мм
	0001	Держатель бит	180 мм
	3001	Битодержатель 3/8"x5/16"	28 мм
	1161M	Ключ комбинированный	6, 8, 10, 12, 13, 14, 17, 19 мм
	011-3M	Бита шлиц 1/4"	4, 5.5, 6.5 мм
	021-3PH	Бита PHILLIPS 1/4"	PH1, PH2
	031-3PZ	Бита POZIDRIV 1/4"	PZ1, PZ2
	051-3TH	Бита TORX с отверстием 1/4"	TH10, TH15, TH20, TH25, TH27, TH30, TH40
	061-3M	Бита шестигранная 1/4"	3, 4, 5, 6, 8 мм
	012-4M	Бита шлиц 5/16"	8, 10 мм
	022-4PH	Бита PHILLIPS 5/16"	PH3, PH4
	032-4PZ	Бита POZIDRIV 5/16"	PZ3, PZ4
	052-4TH	Бита TORX с отверстием 5/16"	TH45, TH50, TH55
	062-4M	Бита шестигранная 5/16"	10, 12 мм
	082-4M	Бита XZN (Spline) 5/16"	M5, M6, M8, M10, M12, M14, M16 мм
		Диск зубчатый	1/4", 3/8"
		Клещи обжимные	
		Клеммы контактные	



Артикул: **TK-158E**
Набор универсальный

158 предметов

9,11	2	пластик	450 x 370 x 90

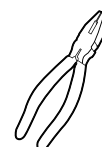
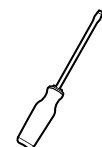
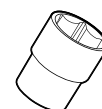

Вид	Артикул	Наименование	Описание
	2400M	Головка торцевая 1/4"	4, 4.5, 5, 5.5, 6, 7, 8, 9, 10, 11, 12, 13, 14 мм
	2300M	Головка торцевая длинная 1/4"	4, 5, 6, 7, 8, 9, 10, 12, 13, 14 мм
	2800-2, 4	Удлинитель 1/4"	50 мм, 100 мм
	2770	Т-образный вороток 1/4"	115 мм
	2200	Кардан шарнирный 1/4"	40 мм
	2100GQ	Трещотка с быстрым сбросом 1/4" / 36 зубцов	125 мм
	2830	Рукоятка отверточная 1/4"	150 мм
	2000	Битодержатель 1/4" - 1/4"	22 мм
	0410M	Отвертка шлиц	6 x 100 мм
	0420	Отвертка PHILLIPS	PH2x100, PH6x38 мм
	16763-8M	Набор угловых ключей шестигранных	1.5, 2, 2.5, 3, 4, 5, 5.5, 6 мм
	4400M	Головка торцевая 1/2"	10, 12, 13, 14, 15, 16, 17, 18, 19, 20, 21, 23, 24, 27, 32, 34, 36 мм
	4410E	Головка торцевая E-STAR 1/2"	E8, E10, E12, E14, E16, E18, E20, E22
	4800-5, 10	Удлинитель 1/2"	125 мм, 250 мм
	4770-12	Т-образный вороток 1/2"	300 мм
	4200	Кардан шарнирный 1/2"	70 мм
	4100GQ	Трещотка с быстрым сбросом 1/2" / 36 зубцов	250 мм
	4305	Головка свечная 1/2"	16, 20.8 мм
	4001	Битодержатель на 1/2"x 5/16"	38 мм
	0001	Держатель бит 1/4"	180 мм
	1172-8	Ключ разводной	200 мм
	1891-10	Клещи переставные	250 мм
	1845-6	Бокорезы	160 мм
	1835-6	Плоскогубцы	160 мм
	1764M	Угловой ключ шестигранный	1.5, 2, 2.5 мм
	011-3M	Бита шлиц 1/4"	4, 5.5, 6.5 мм
	021-3PH	Бита PHILLIPS 1/4"	PH1, PH2
	031-3PZ	Бита POZIDRIV 1/4"	PZ1, PZ2
	051-3TH	Бита TORX с отверстием 1/4"	TH10, TH15, TH20, TH25, TH27, TH30, TH40
	061-3M	Бита шестигранная 1/4"	3, 4, 5, 6, 8 мм
	012-4M	Бита шлиц 5/16"	8, 10 мм
	022-4PH	Бита PHILLIPS 5/16"	PH3, PH4
	032-4PZ	Бита POZIDRIV 5/16"	PZ3, PZ4
	052-4TH	Бита TORX с отверстием 5/16"	TH45, TH50, TH55, TH60
	062-4M	Бита шестигранная 5/16"	10, 12 мм
	082-4M	Бита XZN (Spline) 5/16"	M6, M8, M10, M12, M14, M16 мм
		Клещи обжимные	
		Клеммы контактные	
		Магнитная рукоятка телескопическая	



Артикул: **TK-158V**
Набор универсальный

158 предметов

14,5	1	пластик	560 x 395 x 95

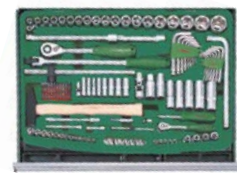

Вид	Артикул	Наименование	Описание
	2400M	Головка торцевая 1/4"	4, 4.5, 5, 5.5, 6, 7, 8, 9, 10, 11, 12, 13, 14 мм
	2300M	Головка торцевая длинная 1/4"	6, 7, 8, 9, 10, 12, 13, 14 мм
	2410E	Головка торцевая E-STAR 1/4"	E4, E5, E6, E7, E8
	2800-2, 4	Удлинитель 1/4"	50 мм, 100 мм
	2801-6R	Гибкий удлинитель 1/4"	150 мм
	2770	T-образный вороток 1/4"	115 мм
	2200	Кардан шарнирный 1/4"	40 мм
	2160GQ	Трещотка с быстрым сбросом 1/4" / 48 зубцов	125 мм
	2830	Рукоятка отверточная 1/4"	150 мм
	2000	Битодержатель на 1/2" для бит 5/16"	22 мм
	0410M	Отвертка шлиц	6x38 мм, 6x100 мм, 6x150 мм
	0420	Отвертка PHILLIPS	PH2x38 мм, PH2x100 мм, PH2x150 мм
	16774-9M	Набор угловых ключей шестигранных	1.5, 2, 2.5, 3, 4, 5, 6, 8, 10 мм
	16754-7TH	Набор угловых ключей TORX с отверстием	TH10, TH15, TH20, TH25, TH27, TH30, TH40
	4400M	Головка торцевая 1/2"	8,9,10,11,12,13,14,15,16,17,18,19,20,21,22,24,25,27,30,32мм
	4410E	Головка торцевая E-STAR 1/2"	E10, E12, E14, E16
	4300M	Головка торцевая длинная 1/2"	14, 15, 17, 19, 22 мм
	4800-5, 10	Удлинитель 1/2"	125 мм, 250 мм
	4770-12	T-образный вороток 1/2"	300 мм
	4200	Кардан шарнирный 1/2"	70 мм
	4160GQ	Трещотка с быстрым сбросом 1/2" / 48 зубцов	250 мм
	4305M	Головка свечная 1/2"	16, 20.8 мм
	4777	L-образный вороток	260 мм
	1161M	Ключ комбинированный	6, 7, 8, 9, 10, 11, 12, 13, 14, 15, 16, 17, 18, 19, 21, 22, 24 мм
	1105M	Ключ разрезной	8x10, 9x11, 12x13, 12x14, 14x17 мм
	56110-5	Набор выколоток	5111M12, 5116M3, 5115M02, 5113M5, 5110M4
	5742-0500	Молоток	500 гр
	4700G-15	Вороток шарнирный 1/2"	380 мм
	1845-7	Бокорезы	180 мм
	1825-7	Пассатижи	180 мм
	1805-10	Зажим-струбицы	250 мм
	011-3M	Бита шлиц 1/4"	4, 4.5, 5.5, 6, 6.5, 8 мм
	021-3PH	Бита PHILLIPS 1/4"	PH1, PH2, PH3
	031-3PZ	Бита POZIDRIV 1/4"	PZ1, PZ2, PZ3
	041-3T	Бита TORX 1/4"	T10, T15, T20, T25, T30, T40
	051-3TH	Бита TORX с отверстием 1/4"	TH10, TH15, TH20, TH25, TH30, TH40
	061-3M	Бита шестигранная 1/4"	3, 4, 5, 6, 7, 8 мм
	0462-2	Битодержатель на 1/4"x1/4"	50 мм



Артикул: **TK-163**
Набор универсальный

163 предмета

14,5	1	пластик	560 x 395 x 95

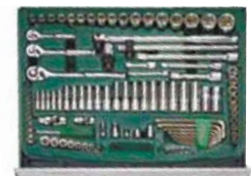

Вид	Артикул	Наименование	Описание
	2400M	Головка торцевая 1/4"	3,5, 4, 5, 6, 7, 8, 9, 10, 11, 12, 13 мм
	2300M	Головка торцевая длинная 1/4"	6, 7, 8, 9, 10 мм
	2410E	Головка торцевая E-STAR 1/4"	E4, E5, E6, E7, E8
	2101GQ-72	Трещотка с быстрым сбросом 1/4" / 72 зубца	125 мм
	2800-4	Удлинитель 1/4"	100 мм
	2200	Кардан шарнирный 1/4"	40 мм
	2021M	Головка торцевая со вставкой шлиц 1/4"	5, 6, 7 мм
	2022PH	Головка торцевая со вставкой PHILLIPS 1/4"	PH1, PH2, PH3
	3300M	Головка торцевая длинная 3/8"	10, 11, 12, 13, 14, 17 мм
	3305M	Головка свечная 3/8"	16, 20.8 мм
	3400M	Головка торцевая 3/8"	8, 9, 10, 11, 12, 13, 14, 15, 16, 17 мм
	3410E	Головка торцевая E-STAR 3/8"	E8, E10, E11, E12, E14, E16, E18, E20
	3101PQ-72	Трещотка с быстрым сбросом 3/8" / 72 зубца	200 мм
	3200	Кардан шарнирный 3/8"	50 мм
	3800-3, 6	Удлинитель 3/8"	75 мм, 150 мм
	3024T	Головка торцевая со вставкой TORX 3/8"	T20, T25, T27, T30
	3026M	Головка торцевая с шестигранной вставкой 3/8"	3, 4, 5, 6, 7, 8, 10 мм
	4400M	Головка торцевая 1/2"	10, 11, 12, 13, 14, 15, 16, 17, 18, 19, 21, 22, 23, 24, 27, 30, 32 мм
	4300M	Головка торцевая длинная 1/2"	10, 12, 13, 14, 15, 16, 17, 18, 19 мм
	4101PQ-72	Трещотка с быстрым сбросом 1/2" / 72 зубца	250 мм
	4200	Кардан шарнирный 1/2"	70 мм
	4700-12	Т-образный вороток 1/2"	300 мм
	4800-5, 10	Удлинитель 1/2"	125 мм, 250 мм
	4700P-15	Вороток шарнирный 1/2"	380 мм
	3805 / 4804-01	Переходник 3/8" x 1/4" / Переходник 1/2" x 3/8"	26 мм / 38 мм
	41804	Адаптер трещоточный	1/2" x 1/2"
	84300M	Головка торцевая ударная длинная 1/2"	17, 19, 21 мм
	2000	Битодержатель 1/4" x 1/4"	22 мм
	4002	Битодержатель 1/2" x 5/16"	38 мм
	4024T	Головка торцевая со вставкой TORX 1/2"	T40, T45, T50, T55, T60 мм
	1161M	Ключ комбинированный	8, 9, 10, 11, 12, 13, 14, 15, 16, 17, 18, 19 мм
	11055M	Ключ накидной с трещоткой 72 зубца	8x10, 12x13, 17x19 мм
	16773-9M	Набор угловых ключей шестигранных	1.5, 2, 2.5, 3, 4, 5, 6, 8, 10 мм
	2830	Рукоятка отверточная 1/4"	150 мм
	011-3M	Бита шлиц 1/4"	5.5 мм
	021-3PH	Бита PHILLIPS 1/4"	PH1, PH2
	051-3TH	Бита TORX с отверстием 1/4"	TH10, TH15, TH20, TH25, TH30, TH40
	043-7T	Бита TORX длинная 1/4"	T30, T40, T45
	063-7M	Бита шестигранная длинная 1/4"	M6, M7, M8, M10 мм
	083-7M	Бита XZN (Spline) длинная 1/4"	M6, M8, M10, M12, M14 мм

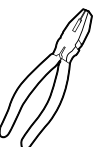
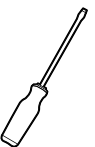
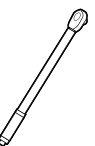
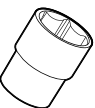



Артикул: **TK-177**
Набор универсальный

177 предмета

14,5	1	пластик	560 x 395 x 95



Вид	Артикул	Наименование	Описание
	2400M	Головка торцевая 1/4"	4, 4.5, 5, 5.5, 6, 7, 8, 9, 10, 11, 12, 13, 14 мм
	2300M	Головка торцевая длинная 1/4"	4, 5, 6, 7, 8, 9, 10 мм
	2410E	Головка торцевая E-STAR 1/4"	E4, E5, E6, E7, E8
	2162GQ	Трещотка с быстрым сбросом 1/4" / 72 зубца	125 мм
	2800-2	Удлинитель 1/4"	50 мм
	2800-4	Удлинитель 1/4"	100 мм
	2200	Кардан шарнирный 1/4"	40 мм
	2770	Вороток Т-образный 1/4"	115 мм
	2830	Отвертка-вороток 1/4"	150 мм
	2000	Битодержатель	1/4" x 1/4"
	2021M	Головка торцевая со вставкой шлиц 1/4"	4.5, 5, 6.5, 7 мм
	2022PH	Головка торцевая со вставкой Phillips 1/4"	PH0, PH1, PH2
	2023PZ	Головка торцевая со вставкой Pozidriv 1/4"	PZ0, PZ1, PZ2
	2024T	Головка торцевая со вставкой TORX 1/4"	T8, T9, T10, T15, T20, T25, T27, T30
	2024TH	Головка торцевая со вставкой TORX BO 1/4"	TH8, TH9, TH10, TH15, TH20, TH25, TH27, TH30
	2026M	Головка торцевая с шестигранной вставкой HEX 1/4"	3, 4, 5, 6 мм
	1764M	Шестигранный ключ	1.3, 1.5, 2, 2.5, 3, 4, 5, 6 мм
	3300M	Головка торцевая длинная 3/8"	10, 11, 12, 13, 14, 15 мм
	3305M	Головка свечная 3/8"	18 мм
	3400M	Головка торцевая 3/8"	10, 11, 12, 13, 14, 15, 16, 17, 18, 19 мм
	3410E	Головка торцевая E-STAR 3/8"	E10, E11, E12, E14, E16, E18
	3162GQ	Трещотка с быстрым сбросом 3/8" / 72 зубца	200 мм
	3200	Кардан шарнирный 3/8"	50 мм
	3800-5	Удлинитель 3/8"	125 мм
	3001	Битодержатель	3/8" x 5/16"
	4400M	Головка торцевая 1/2"	10, 11, 12, 13, 14, 15, 16, 17, 18, 19, 20, 21, 22, 24, 27, 30, 32 мм
	4300M	Головка торцевая длинная 1/2"	16, 17, 18, 19, 22 мм
	4410E	Головка торцевая E-STAR 1/2"	E20, E24
	4162GQ	Трещотка с быстрым сбросом 1/2" / 72 зубца	250 мм
	4200	Кардан шарнирный 1/2"	70 мм
	4700-12	Вороток Т-образный 1/2"	300 мм
	4800-5	Удлинитель 1/2"	125 мм
	4800-10	Удлинитель 1/2"	250 мм
	4305M	Головка свечная 1/2"	16, 21 мм
	012-4	Бита шлиц 5/16"	8, 10 мм
	022-4PH	Бита Phillips 5/16"	PH3, PH4
	032-4PZ	Бита Pozidriv 5/16"	PZ3, PZ4
	052-4TH	Бита Torx с отверстием 5/16"	TH40, TH45, TH50, TH55, TH60, TH70
	042-4T	Бита Torx 5/16"	T40, T45, T50, T55, T60, T70
	062-4M	Бита шестигранная HEX 5/16"	7, 8, 10, 12, 14 мм
	041-3T	Бита Torx 1/4"	T5, T6, T7
	051-3TH	Бита Torx с отверстием 1/4"	TH7
	061-3M	Бита шестигранная XZN (Spline) 1/4"	M5, M6, M8 мм
	092-3	Бита Ribe 1/4"	5, 6, 7, 8, 9 мм
	0551-3	Бита 5-лучевая с отверстием 1/4"	TS10, TS15, TS20, TS25, TS27, TS30, TS40, TS45

2 ПНЕВМАТИЧЕСКИЙ ИНСТРУМЕНТ И ПРИНАДЛЕЖНОСТИ

Пневматический инструмент	64
Пневмосоединения	77
Ударные удлинители	78
Ударные переходники	79
Ударные карданные шарниры	80
Ударные торцевые головки	81
Ударные насадки для внутреннего и внешнего профиля	94
Наборы ударных торцевых головок	96





2



1,35



8

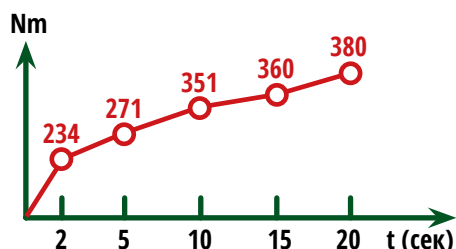

Артикул: **83110**

Пневматический гайковерт

3/8"

Параметры	Характеристики
Максимальное рабочее усилие на 5 сек.	271 Nm
Минимальное усилие затягивания	68 Nm
Частота вращения	10000 об/мин
Тип ударного механизма	Hammer
Выпуск отработанного воздуха	через рукоятку с глушителем
Расход воздуха	71 л/мин
Рабочее давление	6.2 бар
Диаметр входного штуцера	1/4" - 6.35 мм
Диаметр воздушного шланга (внутр.)	ID. 3/8" - 9.5 мм
Ось	21мм / 0,86"
Длина	152 мм / 6"



2,6



8

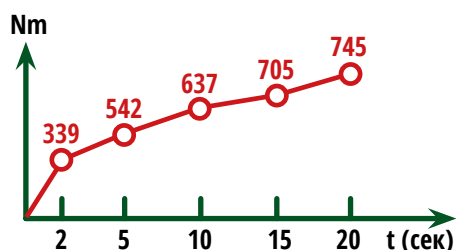

Артикул: **84110**

Пневматический гайковерт

1/2"

Параметры	Характеристики
Максимальное рабочее усилие на 5 сек.	542 Nm
Минимальное усилие затягивания	259 Nm
Частота вращения	7000 об/мин
Тип ударного механизма	TWIN HAMMER
Выпуск отработанного воздуха	через рукоятку с глушителем
Расход воздуха	120 л/мин
Рабочее давление	6.2 бар
Диаметр входного штуцера	1/4" - 6.35 мм
Диаметр воздушного шланга (внутр.)	ID. 3/8" - 9.5 мм
Ось	20 мм / 0.8"
Длина	198 мм / 7.8"





Артикул: **84111 / 84111-2**

Пневматический гайковерт



Параметры	Характеристики
Максимальное рабочее усилие на 5 сек.	813 Nm
Минимальное усилие затягивания	325 Nm
Частота вращения	7000 об/мин
Тип ударного механизма	NEW TWIN HAMMER
Выпуск отработанного воздуха	через рукоятку с глушителем
Расход воздуха	130 л/мин
Рабочее давление	6.2 бар
Диаметр входного штуцера	1/4" - 6.35 мм
Диаметр воздушного шланга (внутр.)	ID. 3/8" - 9.5 мм
Ось	20 мм / 0.8" 70 мм / 2,75"
Длина	205 мм / 8.1" 251 мм / 9,88"



2,9 / 3,0



8

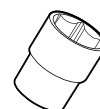
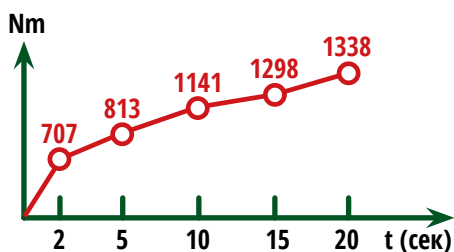

Артикул: **84116 / 84116-2**

Пневматический гайковерт



Параметры	Характеристики
Максимальное рабочее усилие на 5 сек.	814 Nm
Минимальное усилие затягивания	40 Nm
Частота вращения	8000 об/мин
Тип ударного механизма	TWIN HAMMER
Выпуск отработанного воздуха	фронтальный
Расход воздуха	120 л/мин
Рабочее давление	6.2 бар
Диаметр входного штуцера	1/4" - 6.35 мм
Диаметр воздушного шланга (внутр.)	ID. 3/8" - 9.5 мм
Ось	20 мм / 0.8" 50 мм / 2"
Длина	171 мм / 6.7" 200 мм / 7,87"



2.56 / 2,7



8

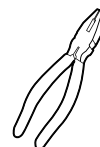
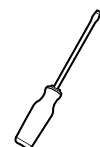
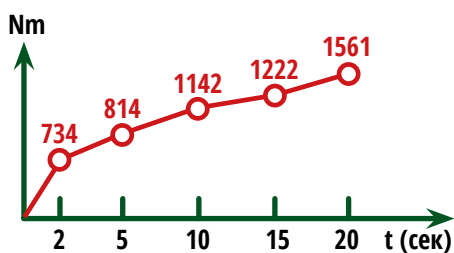

В схемах показано максимальное рабочее усилие на 5 секунде, более высокие показатели означают пиковые усилия, которые достигаются на холостом ходу при ненагруженном инструменте (данные завода-производителя).





2



1.55



8

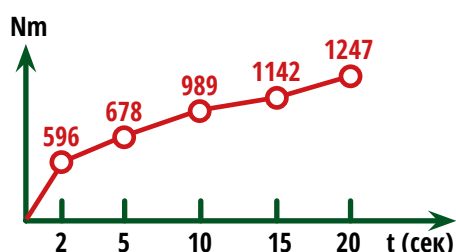

Артикул: **84117**

Пневматический гайковерт

1/2"

Параметры	Характеристики
Максимальное рабочее усилие на 5 сек.	678 Nm
Минимальное усилие затягивания	40 Nm
Частота вращения	10000 об/мин
Тип ударного механизма	JUMBO HAMMER
Выпуск отработанного воздуха	через рукоятку с глушителем
Расход воздуха	120 л/мин
Рабочее давление	6.2 бар
Диаметр входного штуцера	1/4" - 6.35 мм
Диаметр воздушного шланга (внутр.)	ID. 3/8" - 9.5 мм
Ось	20 мм / 0.8"
Длина	120 мм / 4.7"



2,3



8

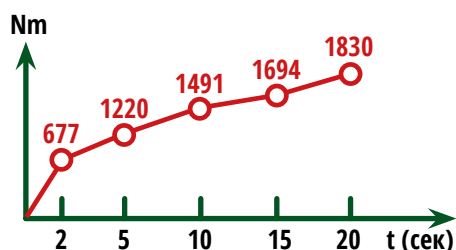

Артикул: **84118**

Композитный пневматический гайковерт

1/2"

Параметры	Характеристики
Максимальное рабочее усилие на 5 сек.	1220 Nm
Минимальное усилие затягивания	136 Nm
Частота вращения	8000 об/мин
Тип ударного механизма	NEW TWIN HAMMER
Выпуск отработанного воздуха	через рукоятку с глушителем
Расход воздуха	190 л/мин
Рабочее давление	6.2 бар
Диаметр входного штуцера	1/4" - 6.35 мм
Диаметр воздушного шланга (внутр.)	ID. 3/8" - 9.5 мм
Ось	21 мм / 0,86"
Длина	197 мм / 7,76"





Артикул: **86111**

Пневматический гайковерт



Параметры	Характеристики
Максимальное рабочее усилие на 5 сек.	1016 Nm
Минимальное усилие затягивания	259 Nm
Частота вращения	6500 об/мин
Тип ударного механизма	TWIN HAMMER
Выпуск отработанного воздуха	фронтальный
Расход воздуха	210 л/мин
Рабочее давление	6.2 бар
Диаметр входного штуцера	1/4" - 6.35 мм
Диаметр воздушного шланга (внутр.)	ID. 3/8" - 9.5 мм
Ось	36 мм / 1.4"
Длина	238 мм / 9.4"

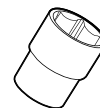
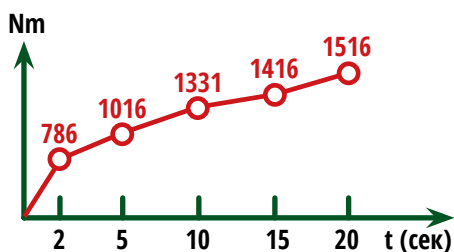
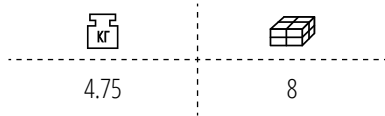

Артикул: **86113**

Пневматический гайковерт

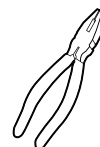
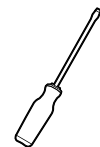

Параметры	Характеристики
Максимальное рабочее усилие на 5 сек.	1356 Nm
Минимальное усилие затягивания	271 Nm
Частота вращения	6700 об/мин
Тип ударного механизма	TWIN HAMMER
Выпуск отработанного воздуха	через рукоятку с глушителем
Расход воздуха	210 л/мин
Рабочее давление	6.2 бар
Диаметр входного штуцера	1/4" - 6.35 мм
Диаметр воздушного шланга (внутр.)	ID. 3/8" - 9.5 мм
Ось	37 мм / 1.5"
Длина	234 мм / 9.2"

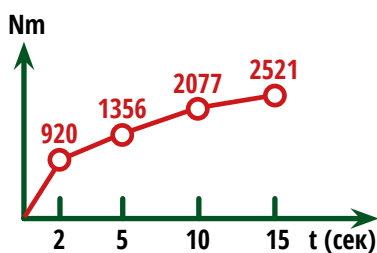
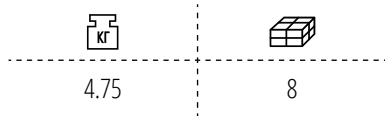

В схемах показано максимальное рабочее усилие на 5 секунде, более высокие показатели означают пиковые усилия, которые достигаются на холостом ходу при ненагруженном инструменте (данные завода-производителя).





2



Артикул: **86117**

Композитный пневматический гайковерт

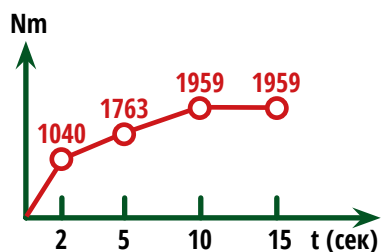
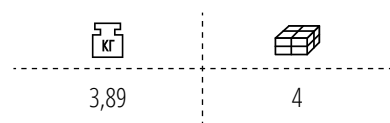

Параметры	Характеристики
Максимальное рабочее усилие на 5 сек.	1763 Nm
Минимальное усилие затягивания	271 Nm
Частота вращения	6500 об/мин
Тип ударного механизма	NEW TWIN HAMMER
Выпуск отработанного воздуха	через рукоятку с глушителем
Расход воздуха	190 л/мин
Рабочее давление	6.2 бар
Диаметр входного штуцера	3/8"
Диаметр воздушного шланга (внутр.)	ID. 1/2" – 13 мм
Ось	28,4 мм / 1,12"
Длина	225 мм / 8,85"



Артикул: **88110**

Пневматический гайковерт

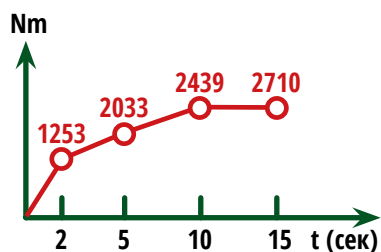
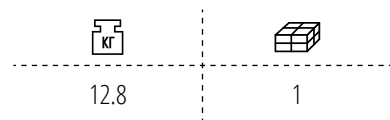

Параметры	Характеристики
Максимальное рабочее усилие на 5 сек.	2033 Nm
Минимальное усилие затягивания	1253 Nm
Частота вращения	4000 об/мин
Тип ударного механизма	TWIN HAMMER
Выпуск отработанного воздуха	боковой
Расход воздуха	225 л/мин
Рабочее давление	6.2 бар
Диаметр входного штуцера	1/2"
Диаметр воздушного шланга (внутр.)	ID. 3/4" - 19 мм
Ось	150 мм / 6"
Длина	518 мм / 20.39"

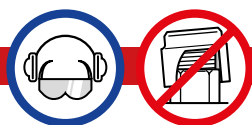



Артикул: **88111**

Пневматический гайковерт



Параметры	Характеристики
Максимальное рабочее усилие на 5 сек.	3388 Nm
Минимальное усилие затягивания	2170 Nm
Частота вращения	3500 об/мин
Тип ударного механизма	NEW TWIN HAMMER
Выпуск отработанного воздуха	боковой
Расход воздуха	410 л/мин.
Рабочее давление	6.2 бар
Диаметр входного штуцера	1/2"
Диаметр воздушного шланга (внутр.)	ID. 3/4" - 19 мм
Ось	248 мм / 9.8"
Длина	625 мм / 24.5"

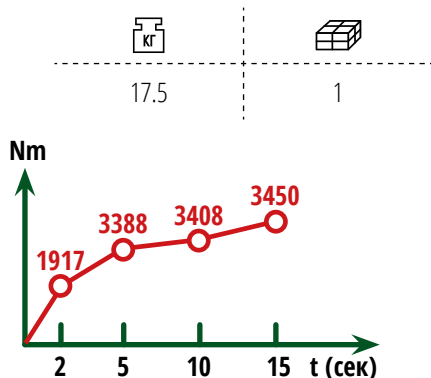

Артикул: **88113**

Пневматический гайковерт



Параметры	Характеристики
Максимальное рабочее усилие на 5 сек.	2439 Nm
Минимальное усилие затягивания	271
Частота вращения	4000 об/мин
Тип ударного механизма	TWIN HAMMER
Выпуск отработанного воздуха	боковой
Расход воздуха	340 л/мин.
Рабочее давление	6.2 бар
Диаметр входного штуцера	1/2"
Диаметр воздушного шланга (внутр.)	ID. 3/4" - 19 мм
Ось	187 мм / 7,3"
Длина	520 мм / 20,5"

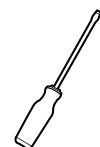
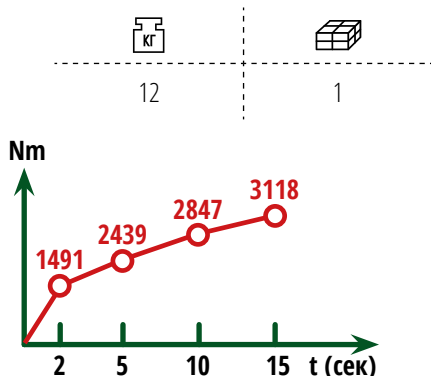

В схемах показано максимальное рабочее усилие на 5 секунде, более высокие показатели означают пиковые усилия, которые достигаются на холостом ходу при ненагруженном инструменте (данные завода-производителя).





2



Артикул: **88116**

Пневматический гайковерт

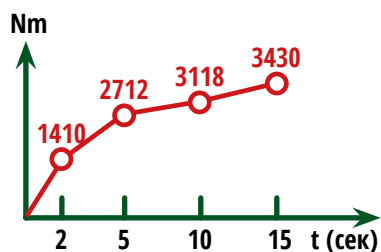
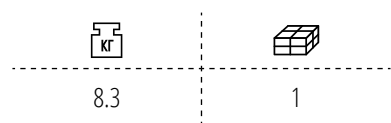

Параметры	Характеристики
Максимальное рабочее усилие на 5 сек.	2712 Nm
Минимальное усилие затягивания	400 Nm
Частота вращения	5000 об/мин
Тип ударного механизма	TWIN HAMMER
Выпуск отработанного воздуха	боковой
Расход воздуха	255 л/мин
Рабочее давление	6.2 бар
Диаметр входного штуцера	1/2"
Диаметр воздушного шланга (внутр.)	ID. 3/4" - 19 мм
Ось	180 мм / 7"
Длина	487 мм / 19.2"



Артикул: **88117**

Композитный пневматический гайковерт

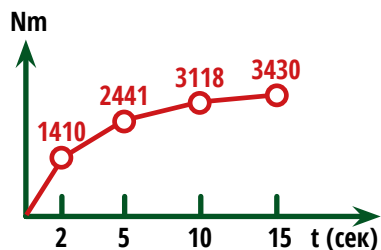
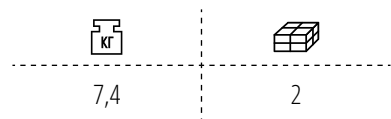

Параметры	Характеристики
Максимальное рабочее усилие на 5 сек.	2441 Nm
Минимальное усилие затягивания	271 Nm
Частота вращения	5000 об/мин
Тип ударного механизма	TWIN HAMMER
Выпуск отработанного воздуха	через рукоятку с глушителем
Расход воздуха	255 л/мин
Рабочее давление	6.2 бар
Диаметр входного штуцера	1/2"
Диаметр воздушного шланга (внутр.)	ID. 3/4" - 19 мм
Ось	37,5 мм / 1,47"
Длина	275 мм / 10,8"

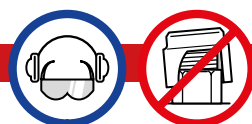



Артикул: **81111-8**

Пневматический гайковерт



Параметры	Характеристики
Максимальное рабочее усилие на 5 сек.	4065 Nm
Минимальное усилие затягивания	1491 Nm
Частота вращения	3000 об/мин
Тип ударного механизма	TWIN HAMMER
Выпуск отработанного воздуха	боковой
Расход воздуха	453 л/мин
Рабочее давление	6.2 бар
Диаметр входного штуцера	1/2"
Диаметр воздушного шланга (внутр.)	ID. 3/4" – 19 мм
Ось	247 мм / 9,7"
Длина	646 мм / 25,43"

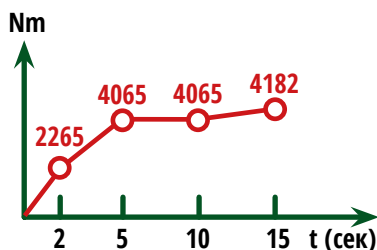
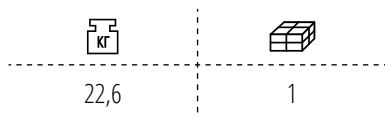

Артикул: **82120**

Угловой пневматический гайковерт

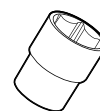

Параметры	Характеристики
Максимальное рабочее усилие на 5 сек.	50 Nm
Минимальное усилие затягивания	0
Частота вращения	250 об/мин
Выпуск отработанного воздуха	задний
Расход воздуха	120 л/мин.
Рабочее давление	6.2 бар
Диаметр входного штуцера	1/4" - 6.35 мм
Диаметр воздушного шланга (внутр.)	ID. 3/8" - 9.5 мм
Длина	180 мм / 7"

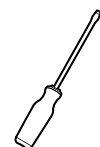
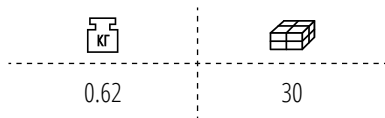

В схемах показано максимальное рабочее усилие на 5 секунде, более высокие показатели означают пиковые усилия, которые достигаются на холостом ходу при ненагруженном инструменте (данные завода-производителя).





2



Артикул: **83120**

Угловой пневматический гайковерт

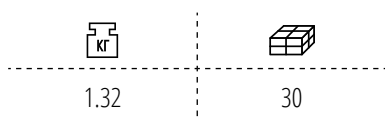

Параметры	Характеристики
Максимальное рабочее усилие на 5 сек.	70 Nm
Минимальное усилие затягивания	0
Частота вращения	160 об/мин
Выпуск отработанного воздуха	фронтальный
Расход воздуха	120 л/мин
Рабочее давление	6.2 бар
Диаметр входного штуцера	1/4" - 6.35 мм
Диаметр воздушного шланга (внутр.)	ID. 3/8" - 9.5 мм
Длина	270 мм / 10.6"



Артикул: **84120**

Угловой пневматический гайковерт

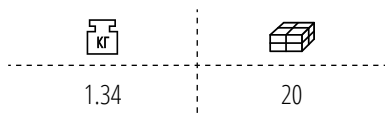

Параметры	Характеристики
Максимальное рабочее усилие на 5 сек.	100 Nm
Минимальное усилие затягивания	0
Частота вращения	160 об/мин
Выпуск отработанного воздуха	фронтальный
Расход воздуха	120 л/мин
Рабочее давление	6.2 бар
Диаметр входного штуцера	1/4" - 6.35 мм
Диаметр воздушного шланга (внутр.)	ID. 3/8" - 9.5 мм
Длина	270 мм / 10.6"





Артикул: **82097**

Бормашина пневматическая угловая (шарошка)



Параметры	Характеристики
Размер цангового патрона	6 мм /1/4"
Частота вращения	19000 об/мин
Выпуск отработанного воздуха	назад
Расход воздуха	255 л/мин
Рабочее давление	6.2 бар
Диаметр входного штуцера	1/4"
Диаметр воздушного шланга (внутр.)	ID. 1/4" – 6,35 м
Длина	160 мм

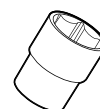
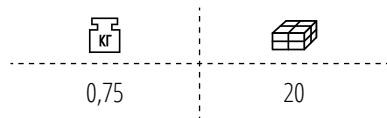

Артикул: **82901-03**

Бормашина пневматическая (шарошка)



Параметры	Характеристики
Размер цангового патрона	6 мм /1/4"
Частота вращения	25000 об/мин
Выпуск отработанного воздуха	назад
Расход воздуха	283 л/мин
Рабочее давление	6.2 бар
Диаметр входного штуцера	1/4"
Диаметр воздушного шланга (внутр.)	ID. 1/4" – 6,35 м
Длина	155

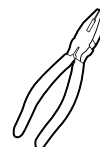
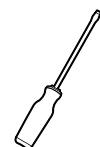
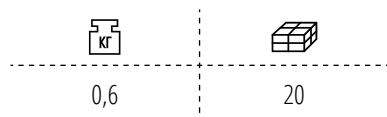



2

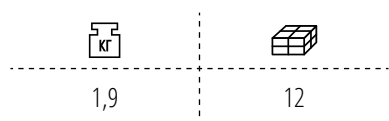

Артикул: **84909**

Шлифмашина пневматическая угловая (УШМ)

Параметры	Характеристики
Размер устанавливаемых дисков	100 мм / 4"
Частота вращения	12000 об/мин
Выпуск отработанного воздуха	фронтальный
Расход воздуха	170 л/мин
Рабочее давление	6.2 бар
Диаметр входного штуцера	1/4"
Диаметр воздушного шланга (внутр.)	ID. 1/4" – 6,35 м
Длина	242 мм

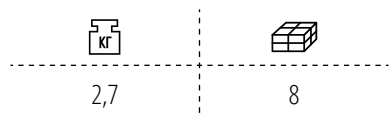

Артикул: **87909**

Шлифмашина пневматическая полировальная

Параметры	Характеристики
Размер устанавливаемых дисков	175 мм / 7"
Частота вращения	2000 об/мин
Выпуск отработанного воздуха	боковой
Расход воздуха	170 л/мин
Рабочее давление	6.2 бар
Диаметр входного штуцера	1/4"
Диаметр воздушного шланга (внутр.)	ID. 1/4" – 6,35 м
Длина	190

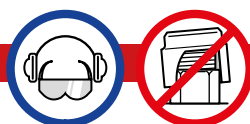



Артикул: **83537E**

Пневматический игольчатый очиститель

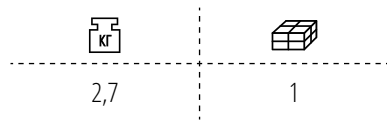

Параметры	Характеристики
Потребление воздуха	10 л/мин
Количество ударов	3700 уд/мин
Клапан	33 мм
Уровень звукового давления	97 Дб
Уровень мощности звука	107.8 Дб
Уровень вибрации	8.7 м/сек ²
Длина	330 мм

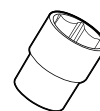

Артикул: **8719**

Пневматический шприц

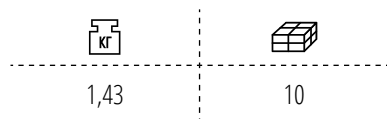

Параметры	Характеристики
Объем шприца	400 мл
Возможность устанавливать картриджи	да
Диапазон входящего давления	60-150 PSI
Диапазон исходящего давления	1200 – 6000 PSI
Рекомендуемое входящее давление	90 PSI
Рекомендуемое исходящее давление	3600 PSI
Рабочее давление	6.2 бар
Диаметр входного штуцера	1/4"
Диаметр воздушного шланга (внутр.)	ID. 1/4" – 6,35 м





2



Артикул: **83537ESP18A**
Комплект игл (3 мм, 19 шт)



Артикул: **8504D**
Продувочный пистолет

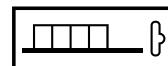

Артикул	Размер	Вес (гр)	Количество штук в упаковке
8504D-4	4"	110	60
8504D-10	10"	130	50
8504D-20	20"	160	50

Артикул: **8512 / 8513 / 8511**
Пневматические разъемы



Артикул	Описание	Количество в упаковке
8512-2P	Быстроразъемное соединение с внутренней резьбой 1/4"	240
8512-2Q	Быстроразъемное соединение с наружной резьбой 1/4"	240
8513-2P	Быстроразъемное соединение с внутренней резьбой 1/4"	240
8513-2Q	Быстроразъемное соединение с наружной резьбой 1/4"	240
8511-3Q	Быстроразъемное соединение с наконечником «елочка» 3/8"	200
8511-4Q	Быстроразъемное соединение с наконечником «елочка» 1/2"	200
8513-4P	Быстроразъемное соединение с наружной резьбой 1/2"	400
8513-4Q	Быстроразъемное соединение с наружной резьбой 1/2"	200





Артикул: **8601**

Шланг спиральный для пневмоинструмента с быстроразъемными соединениями



Артикул	Квадрат	Длина (м)	Внутренний диаметр (мм)	Внешний диаметр (мм)	Количество в упаковке
8601-810	1/4"	10	8	12	75
8601-815		15	8	12	48



Артикул: **8605**

Шланг спиральный для пневмоинструмента

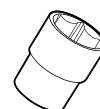

Артикул	Квадрат	Длина (м)	Внутренний диаметр (мм)	Внешний диаметр (мм)	Количество в упаковке
8605-810	1/4"	10	8	12	25
8605-815		15	8	12	16



Артикул: **8606-8020**

Шланг на самоскручивающейся катушке 8x12x20 м



- Полиуретановый армированный шланг
- Металлический корпус
- Крепление к потолку или к стене (крепеж в комплекте)
- Автоматическая фиксация через каждый метр шланга
- Рабочий диапазон температур -40°C ~ +100°C
- С резьбовыми адаптерами 1/4"x1/4" и пружинной армировкой
- Диаметр шланга 8x12 мм
- Длина шланга 20 м
- Габаритные размеры 400x330x145 мм
- Вес 8 кг

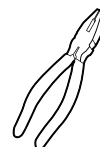
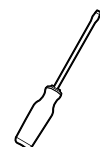



2

Артикул: **84800В** Ударный удлинитель



Фиксатор: шарик

Артикул	Длина	Вес (гр)	Количество в упаковке
84800В-03	75 мм	170	10
84800В-05	125 мм	230	10
84800В-10	250 мм	440	5

Артикул: **86800В** Ударный удлинитель



Фиксатор: шарик

Артикул	Длина	Вес (гр)	Количество в упаковке
86800В-06	150 мм	700	1
86800В-08	200 мм	880	1
86800В-10	250 мм	1060	1

Артикул: **88800В** Ударный удлинитель



Фиксатор: шарик

Длина	Длина	Вес (гр)	Количество в упаковке
88800В-04	100 мм	870	1
88800В-06	150 мм	1170	1
88800В-08	200 мм	1520	1
88800В-10	250 мм	1870	1





Фиксатор: шарик

Артикул: **84805В**
Ударный переходник

1/2" x 3/4"

Длина	Вес (гр)	Кол-во в упаковке
45 мм	160	10



Фиксатор: шарик

Артикул: **86804В**
Ударный переходник

3/4" x 1/2"

Длина	Вес (гр)	Кол-во в упаковке
55 мм	240	5



Фиксатор: шарик

Артикул: **86805В**
Ударный переходник

3/4" x 1"

Длина	Вес (гр)	Кол-во в упаковке
65 мм	320	5

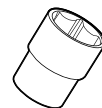

Фиксатор: шарик

Артикул: **88804В**
Ударный переходник

1" x 3/4"

Длина	Вес (гр)	Кол-во в упаковке
70 мм	540	1



Фиксатор: шарик

Артикул: **88805В**
Ударный переходник

1" x 1-1/2"

Длина	Вес (гр)	Кол-во в упаковке
80 мм	720	1

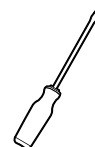

Сквозное отверстие

Артикул: **814804В**
Ударный переходник

1-1/2" x 1"

Длина	Вес (гр)	Кол-во в упаковке
105 мм	2260	1

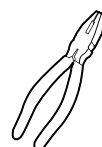



2



Сквозное отверстие

Артикул: **84200B**

Ударный кардан шарнирный

1/2"

Длина	Вес (гр)	Кол-во в упаковке
75 мм	110	10



Сквозное отверстие

Артикул: **84201B**

Ударный кардан шарнирный

1/2"

Длина	Вес (гр)	Кол-во в упаковке
60 мм	150	10



Сквозное отверстие

Артикул: **86200**

Ударный кардан шарнирный

3/4"

Длина	Вес (гр)	Кол-во в упаковке
110 мм	680	1



Фиксатор: шарик

Артикул: **86201**

Ударный кардан шарнирный

3/4"

Длина	Вес (гр)	Кол-во в упаковке
95 мм	570	1



Сквозное отверстие

Артикул: **88200**

Кардан шарнирный

1"

Длина	Вес (гр)	Кол-во в упаковке
130 мм	1150	1



Фиксатор: шарик

Артикул: **88201B**

Кардан шарнирный

1"

Длина	Вес (гр)	Кол-во в упаковке
117 мм	1000	1





Артикул: **84400M**

Ударная торцевая головка

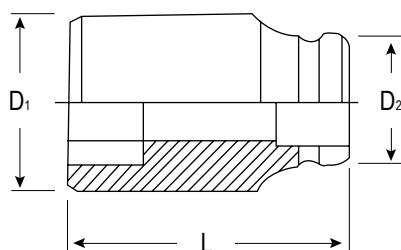
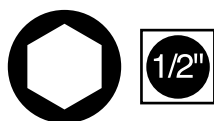

Размер	D1 (мм)	D2 (мм)	L (мм)	Вес (гр)	Кол-во в упаковке
10	17	25	38	80	10
11	18	25	38	86	10
12	19	25	38	86	10
13	20	25	38	86	10
14	22	25	38	86	10
15	23	25	38	86	10
16	24	28	38	108	10
17	26	30	38	120	10
18	27	30	38	120	10
19	28	30	38	120	10
20	29	30	38	120	10
21	30	30	40	120	10
22	32	30	40	160	10
23	33	30	40	160	10
24	34	30	42	160	10
25	36	30	42	160	10
26	37	30	42	160	10
27	38	30	44	180	10
28	40	30	44	200	10
29	41	30	44	200	10
30	42	30	44	200	10
32	44	30	44	210	10
33	45	30	47	213	10
34	46	30	47	230	4
35	48	30	47	237	4
36	50	30	47	275	4
41	56	30	55	366	5
46	62	30	55	410	5

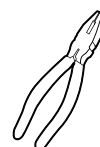
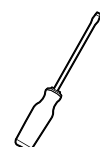
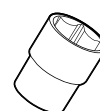



2

Артикул: **84300M**

Ударная торцевая головка длинная

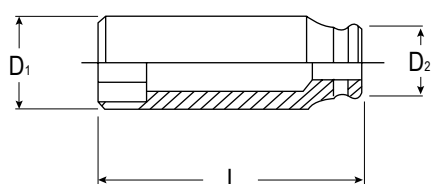
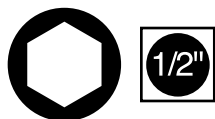

Артикул: **84302M**

Ударная торцевая головка длинная



Размер	D1 (мм)	D2 (мм)	L (мм)	Вес (гр)	Кол-во в упаковке
10	17	25	80	180	10
11	18	25	80	180	10
12	19	25	80	180	10
13	20	25	80	180	10
14	22	25	80	200	10
15	23	25	80	256	10
16	24	28	80	260	10
17	26	30	80	260	10
18	27	30	80	260	10
19	28	30	80	260	10
20	29	30	80	260	10
21	30	30	80	280	10
22	32	30	80	300	10
23	33	30	80	300	10
24	34	30	80	320	10
25	36	30	80	320	10
26	37	30	80	320	5
27	38	30	80	340	5
28	40	30	80	398	5
29	41	30	80	398	5
30	42	30	80	400	5
32	44	30	80	400	5
33	45	30	80	435	5
34	46	30	80	440	5
35	48	30	80	445	1
36	50	30	80	460	1
41	56	30	80	490	1
46	62	30	80	520	1

Артикул: **84404M**

Ударная торцевая головка тонкостенная



Размер	D (мм)	L (мм)	Вес (гр)	Кол-во в упаковке
17	24	38	105	10
19	26	38	115	10
21	28	40	120	10
22	29.5	40	140	10

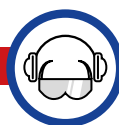



Артикул: **84304M**

Ударная торцевая головка тонкостенная длинная



Размер	D (мм)	L (мм)	Вес (гр)	Кол-во в упаковке
17	24	80	235	10
19	26	80	240	10
21	28	80	250	10
22	29.5	80	270	10



Артикул: **84304C**

Ударная торцевая головка тонкостенная длинная для литых дисков



Размер	D (мм)	L (мм)	Вес (гр)	Цвет	Кол-во в упаковке
17	24	80	235	синяя	10
19	26	80	240	зеленая	10
21	28	80	250	красная	10
22	29.5	80	270	желтая	10

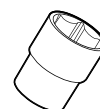

Артикул: **84304P**

Ударная торцевая головка тонкостенная длинная для литых дисков



Размер	D (мм)	L (мм)	Вес (гр)	Кол-во в упаковке
17	24	80	235	10
19	26	80	240	10
21	28	80	250	10
22	29.5	80	270	10

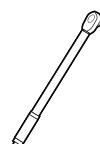

Артикул: **84305M**

Ударная торцевая тонкостенная длинная головка для литых дисков Мерседес



Размер	D (мм)	L (мм)	Вес (гр)	Кол-во в упаковке
17	24	80	215	10

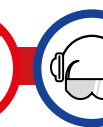
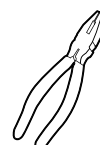



2



Артикул: **84602**

Набор тонкостенных ударных головок на рельсе

6 предметов



1.1



12

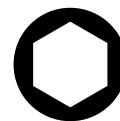

Артикул	Наименование	Описание
84304M	Ударная торцевая головка тонкостенная длинная	17, 19, 21
84404M	Ударная торцевая головка тонкостенная	17, 19, 21



Артикул: **84603MB**

Набор длинных тонкостенных ударных головок

3 предмета



0.6



36



Артикул	Наименование	Описание
84304P	Ударная торцевая головка тонкостенная длинная для литых дисков	17, 19, 21



Артикул: **84604MB**

Набор длинных тонкостенных ударных головок

4 предмета



0.93



24



Артикул	Наименование	Описание
84304P	Ударная торцевая головка тонкостенная длинная для литых дисков	17, 19, 21, 22



Артикул: **84608MBC**

Набор тонкостенных ударных головок

8 предметов



1.3



20



Артикул	Наименование	Описание
84304C	Ударная торцевая головка тонкостенная длинная для литых дисков	17, 19, 21, 22
84404M	Ударная торцевая головка тонкостенная	17, 19, 21, 22





Артикул: **86400M**

Ударная торцевая головка

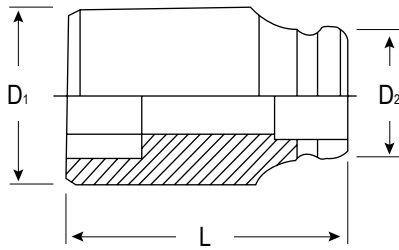
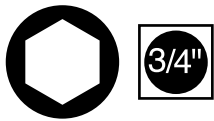

Размер	D1 (мм)	D2 (мм)	L (мм)	Вес (гр)	Кол-во в упаковке
17	29	38	50	300	5
19	32	38	50	310	5
21	34	38	50	310	5
22	36	40	50	320	5
24	38	40	50	330	5
25	39	40	54	340	5
26	41	40	54	350	5
27	42	41	54	360	5
28	44	43	54	380	5
29	45	44	54	400	5
30	46	44	54	430	5
31	47	44	54	450	5
32	48	44	57	470	5
33	50	44	57	480	5
34	51	44	57	500	5
35	52	44	57	520	5
36	54	44	57	540	5
38	56	44	57	580	5
40	58	44	58	610	5
41	60	44	58	620	1
42	61	44	58	635	1
43	62	44	58	650	1
44	64	44	63	700	1
45	65	44	63	740	1
46	66	44	63	760	1
47	67	44	63	800	1
48	68	44	65	820	1
50	71	44	65	850	1
51	72	44	70	890	1
52	73	54	70	900	1
54	76	54	74	950	1
55	77	54	74	1100	1
57	80	54	74	1200	1
58	81	54	74	1300	1
59	82	60	74	1400	1
60	83	60	74	1500	1
63	87	60	80	1650	1
65	90	60	85	1800	1
67	91	60	85	1900	1
70	96	60	90	2000	1

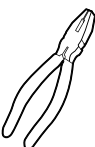
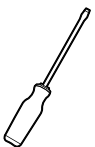
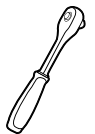
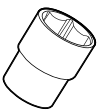



Артикул: **86300M**

**Ударная торцевая головка
длинная**

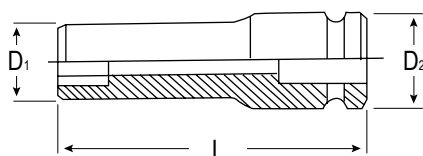

Размер	D1 (мм)	D2 (мм)	L (мм)	Вес (гр)	Кол-во в упаковке
17	29	38	90	500	5
19	32	38	90	500	5
21	34	38	90	510	5
22	36	40	90	530	5
24	38	40	90	540	5
25	39	40	90	540	5
26	41	40	90	570	5
27	42	41	90	620	5
28	44	43	90	690	5
29	45	44	90	720	5
30	46	44	90	750	5
32	48	44	90	760	5
33	50	44	90	790	5
34	51	44	90	820	1
35	52	44	90	850	1
36	54	44	90	880	1
38	56	44	90	880	1
40	58	44	90	900	1
41	60	44	90	960	1
42	61	44	90	1000	1
43	62	44	90	1050	1
45	65	44	95	1200	1
46	66	44	95	1200	1
48	68	44	100	1300	1
50	71	44	100	1300	1





Артикул: **88400M**

Ударная торцевая головка

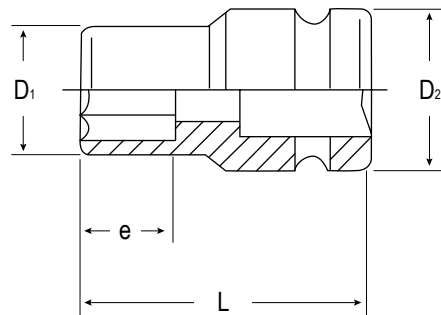
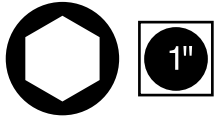

Размер	D1 (мм)	D2 (мм)	L (мм)	Вес (гр)	Кол-во в упаковке
17	35	50	60	510	1
19	35	50	60	510	1
21	38	50	60	510	1
22	39	50	60	520	1
23	40	50	60	520	1
24	41	50	60	520	1
27	45	50	60	540	1
28	46	50	60	540	1
29	48	50	60	560	1
30	49	50	62	560	1
32	52	54	63	640	1
33	53	54	63	660	1
34	54	54	63	680	1
35	55	54	63	720	1
36	56	54	67	750	1
38	59	54	67	800	1
40	61	54	67	820	1
41	63	54	70	900	1
42	64	54	70	900	1
43	65	54	70	900	1
45	67	54	70	1000	1
46	69	54	76	1100	1
47	70	54	76	1140	1
48	71	54	76	1140	1
50	74	54	82	1320	1
52	77	54	82	1340	1
54	79	54	87	1650	1
55	80	54	87	1650	1
57	83	54	87	1650	1
58	84	54	87	1720	1
59	85	54	87	1750	1
60	86	54	91	1800	1
62	89	54	91	1850	1
63	90	54	91	1900	1
64	91	54	91	2000	1
65	93	54	95	2200	1
70	99	54	100	2500	1
75	105	86	105	2800	1
80	111	86	105	3500	1
85	118	86	110	4200	1
90	124	86	110	4600	1
95	130	86	110	5100	1
100	137	86	110	5500	1
105	143	95	125	6300	1
110	149	95	125	6700	1
115	155	95	125	7200	1

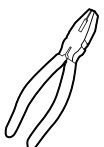
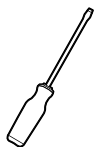
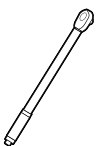
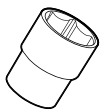



Артикул: **88300M**

**Ударная торцевая головка
длинная**

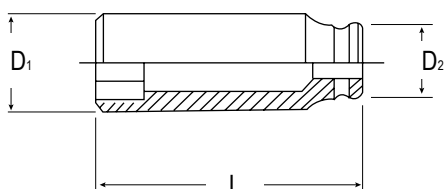
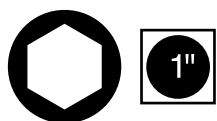

Размер	D1 (мм)	D2 (мм)	L (мм)	Вес (гр)	Кол-во в упаковке
24	41	50	90	840	1
27	45	50	90	890	1
30	49	50	90	930	1
32	52	54	90	950	1
33	53	54	90	950	1
34	54	54	90	1000	1
35	55	54	90	1050	1
36	56	54	90	1050	1
38	59	54	90	1190	1
40	61	54	90	1200	1
41	63	54	90	1220	1
46	69	54	100	1500	1
48	71	54	100	1570	1
50	74	54	100	1600	1
52	77	54	100	1700	1
54	79	54	100	1750	1
55	80	54	110	1950	1
57	83	54	110	2000	1
58	84	54	110	2050	1
59	85	54	110	2100	1
60	86	54	110	2150	1
62	89	54	110	2300	1
63	90	54	120	2400	1
65	93	54	120	2860	1
70	99	54	125	3500	1
75	105	86	125	4500	1
80	111	86	125	4600	1
85	118	86	135	4800	1
90	124	86	135	5000	1
95	130	86	140	5250	1
100	137	86	140	5500	1
105	143	95	155	5700	1
110	149	95	155	6000	1
115	155	95	155	6250	1





Артикул: **814400M**

Ударная торцевая головка

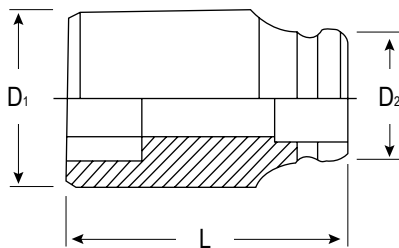
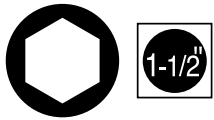

Размер	D1 (мм)	D2 (мм)	L (мм)	Вес (гр)	Кол-во в упаковке
41	68	86	80	2350	1
42	70	86	80	2330	1
43	71	86	80	2300	1
46	74	86	84	2360	1
50	79	86	84	2440	1
52	82	86	84	2360	1
54	84	86	84	2340	1
55	85	86	90	2450	1
58	88	86	90	2510	1
60	91	86	90	2640	1
65	97	86	95	3050	1
70	103	86	100	3350	1
75	108	86	105	3680	1
80	116	86	110	4240	1
85	122	86	110	4550	1
90	128	86	112	4840	1
95	135	127	112	5590	1
100	140	127	115	6030	1
105	146	127	120	6440	1
110	153	127	124	7680	1
115	160	127	128	8150	1
120	166	127	132	8600	1
125	173	127	136	9660	1
130	180	127	140	10700	1
135	186	127	145	11920	1
140	190	127	150	12000	1
150	204	127	160	13620	1

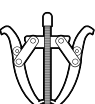
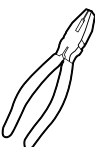
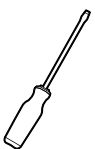
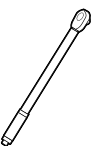
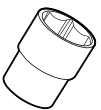



Артикул: **814300M**

**Ударная торцевая головка
длинная**

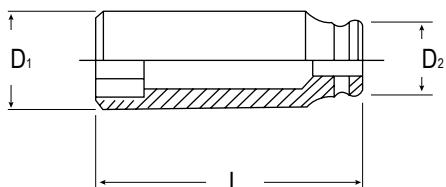
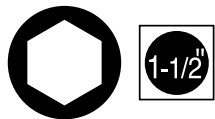

Размер	D1 (мм)	D2 (мм)	L (мм)	Вес (гр)	Кол-во в упаковке
41	68	86	115	3010	1
42	70	86	115	3080	1
46	74	86	125	3440	1
50	79	86	135	3840	1
54	84	86	135	4130	1
55	85	86	135	4160	1
56	86	86	135	4200	1
60	91	86	135	4370	1
65	97	86	145	5260	1
70	103	86	145	5780	1
75	108	86	155	6580	1
80	116	86	165	7040	1
85	122	86	165	7420	1
90	128	86	175	9630	1
95	135	127	175	9750	1
100	140	127	185	10320	1
105	146	127	195	10850	1
110	153	127	195	11500	1
115	160	127	195	12160	1
120	166	127	205	13680	1
125	173	127	205	14450	1
130	180	127	205	15190	1
135	186	127	210	15930	1



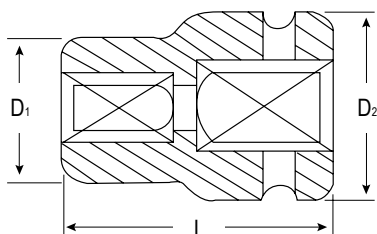

Артикул: **88405M**

Ударная торцевая четырехгранная головка

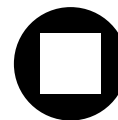

Размер	D1 (мм)	D2 (мм)	L (мм)	Вес (гр)	Кол-во в упаковке
17	40	50	58	500	1
19	43	50	58	520	1
20	43	50	58	520	1
21	45	50	58	530	1
22	45	50	58	530	1

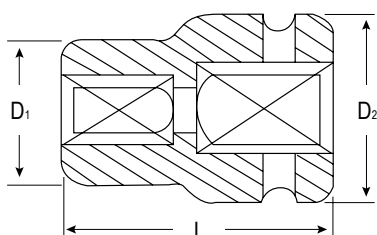

Артикул: **88305M**

Ударная торцевая четырехгранная головка длинная

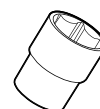
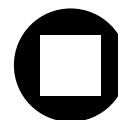

Размер	D1 (мм)	D2 (мм)	L (мм)	Вес (гр)	Кол-во в упаковке
17	40	50	90	760	1
19	43	50	90	800	1
21	45	50	90	900	1
22	45	50	90	900	1

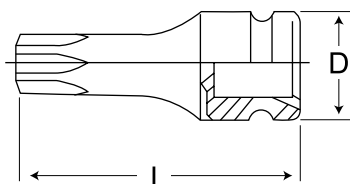

Артикул: **84014-3T**

Ударная насадка длинная TORX



Размер	D (мм)	L (мм)	Вес (гр)	Кол-во в упаковке
T30	25	78	78	10
T45	25	78	97	10
T50	25	78	110	10
T55	25	78	125	10
T60	25	78	125	10
T70	25	78	125	10
T80	25	78	130	10
T90	25	78	140	10
T100	25	78	150	10

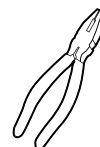



2



Артикул: **84016-3M**

Ударная насадка шестигранная

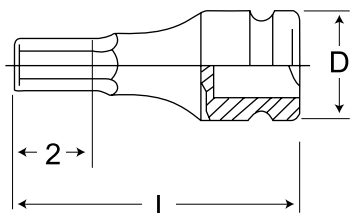

Размер	D (мм)	L (мм)	Вес (гр)	Кол-во в упаковке
M6	25	78	86	10
M7	25	78	92	10
M8	25	78	100	10
M10	25	78	114	10
M12	25	78	132	10
M14	25	78	155	10
M17	25	78	191	10
M19	25	78	216	10



Артикул: **84018-3M**

Ударная насадка длинная XZN (Spline)

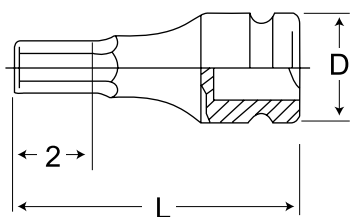

Размер	D (мм)	L (мм)	Вес (гр)	Кол-во в упаковке
M6	25	78	86	10
M8	25	78	100	10
M10	25	78	114	10
M12	25	78	132	10
M14	25	78	155	10
M16	25	78	180	10
M18	25	78	202	10



Артикул: **84410E**

Ударная головка E-STAR

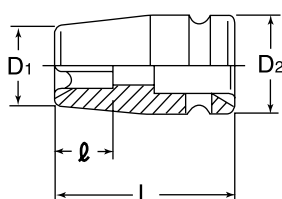

Размер	D1 (мм)	D2 (мм)	L (мм)	Вес (гр)	Кол-во в упаковке
E10	15	25	38	85	10
E11	15,5	25	38	85	10
E12	16	25	38	85	10
E14	18,5	25	38	85	10
E16	20	25	38	85	10
E18	22	25	38	85	10
E20	25	30	38	130	10
E22	26,5	30	45	160	10
E24	28	30	45	160	10

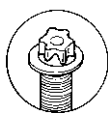

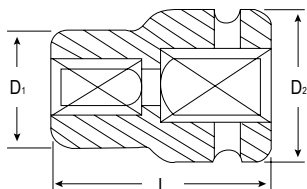

Артикул: **86410E** Ударная головка E-STAR



Размер	D1 (мм)	D2 (мм)	L (мм)	Вес (гр)	Кол-во в упаковке
E18	28	40	50	280	5
E20	30	40	50	280	5
E22	32	40	50	300	5
E24	34	40	50	320	5

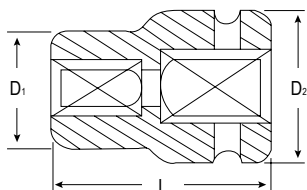

Артикул: **86310E** Ударная головка E-STAR длинная



Размер	D1 (мм)	D2 (мм)	L (мм)	Вес (гр)	Кол-во в упаковке	Предназначен
E18	28	40	100	500	5	
E20	30	40	100	530	5	MAN
E22	32	40	100	550	5	
E24	34	40	100	580	5	MAN

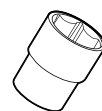

Артикул: **846014-8** Набор ударных насадок длинных TORX



0.95



20

8 предметов



Артикул	Наименование	Описание
84014	Ударная насадка длинная TORX	T30, T40, T45, T47, T50, T55, T60, T70

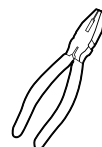



2



Артикул: **846016-8М**

Набор ударных насадок длинных HEX

8 предметов



1.2



20



Артикул	Наименование	Описание
84016	Ударная насадка шестигранная длинная	6, 7, 8, 10, 12, 14, 17, 19 мм



Артикул: **846018-8**

Набор ударных насадок длинных XZN (Spline)

8 предметов



1.1



20



Артикул	Наименование	Описание
84018	Ударная насадка длинная XZN (Spline)	M6, M8, M9, M10, M12, M14, M16, M18



Артикул: **826014-6**

Набор ударных насадок TORX

6 предметов



0.16



40



Артикул	Наименование	Описание
82014	Ударная насадка TORX	T10, T15, T20, T25, T27, T30





Артикул: **896014-12** Набор ударных насадок TORX

12 предметов



0.7



40



Артикул	Наименование	Описание
82014	Ударная насадка 1/4" TORX	T10, T15, T20, T25, T27, T30
83014	Ударная насадка 3/8" TORX	T40, T45, T47, T50, T55
84014	Ударная насадка 1/2" TORX	T60

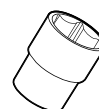

Артикул: **82601** Набор ударных торцевых головок

8 предметов



0.2



40



Артикул	Наименование	Описание
82410	Ударная торцевая головка E-STAR	E4, E5, E6, E7, E8, E10, E11, E12



Артикул: **84601** Набор ударных торцевых головок

9 предметов



1,2



20



Артикул	Наименование	Описание
84410	Ударная торцевая головка E-STAR	E10, E11, E12, E14, E16, E18, E20, E22, E24





2



Артикул: **84607М**

Набор ударных торцевых головок

6 предметов

0.8	30	металл	168 x 35 x 45

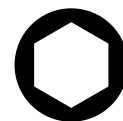

Артикул	Наименование	Описание
84400	Ударная торцевая головка	17, 19, 21, 22, 30, 32 мм



Артикул: **84609М**

Набор ударных торцевых головок

9 предметов

1.4	20	металл	258 x 40 x 40



Артикул	Наименование	Описание
84400	Ударная торцевая головка	10, 12, 13, 14, 16, 17, 19, 21, 22 мм



Артикул: **84610М**

Набор ударных торцевых головок длинных

10 предметов

2.7	10	металл	295 x 90 x 45

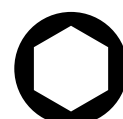

Артикул	Наименование	Описание
84300	Ударная торцевая головка длинная	10, 12, 13, 14, 16, 17, 19, 21, 22, 24 мм



Артикул: **84611М**

Набор ударных торцевых головок длинных

9 предметов

2.7	10	металл	295 x 90 x 45

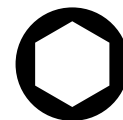

Артикул	Наименование	Описание
84300	Ударная торцевая головка длинная	17, 19, 21, 22, 23, 24, 26, 27, 30 мм





Артикул: **84613M**

Набор ударных торцевых головок длинных

13 предметов

4.7	4	металл	400 x 95 x 50



Артикул	Наименование	Описание
84300	Ударная торцевая головка длинная	10, 11, 12, 13, 14, 16, 17, 19, 21, 22, 24, 27, 30 мм



Артикул: **86608M**

Набор ударных торцевых головок длинных

8 предметов

6.5	4	металл	410 x 95 x 60

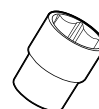
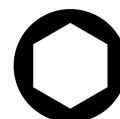

Артикул	Наименование	Описание
86300	Ударная торцевая головка длинная	22, 24, 27, 30, 32, 33, 36, 38 мм



Артикул: **86609M**

Набор ударных торцевых головок

8 предметов

3.9	6	металл	410 x 80 x 60



Артикул	Наименование	Описание
86400	Ударная торцевая головка	26, 27, 29, 30, 32, 35, 36, 38 мм

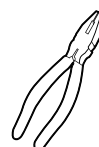



2



Артикул: **86627MB**

Набор ударных торцевых головок

27 предметов

18.3	1	пластик	480 x 325 x 110



Артикул	Наименование	Описание
86400M	Ударная торцевая головка	17, 19, 20, 21, 22, 23, 24, 27, 30, 31, 32, 33, 34, 35, 36, 37, 38, 40, 41, 45, 46, 48, 50, 54, 55, 57, 60 мм



Артикул: **88609**

Набор ударных торцевых головок

9 предметов

9	2	металл	290 x 140 x 85



Набор	Артикул	Наименование	Описание
88609A	88400A	Ударная торцевая головка	15/16", 1-1/16", 1-1/8", 1-1/4", 1-5/16", 1-1/2", 1-11/16", 1-7/8", 2"
88609MU	88400M	Ударная торцевая головка	22, 24, 27, 30, 32, 33, 36, 38, 41 мм
88609M	88400M	Ударная торцевая головка	27, 30, 32, 35, 36, 38, 41, 46, 50 мм
88609MS	88400M	Ударная торцевая головка	17, 19, 21, 22, 24, 27, 30, 32, 33 мм



3

КЛЮЧИ

Ключи рожковые	100
Ключи комбинированные	102
Ключи разрезные	104
Ключи накидные	105
Ключи торцевые	108
Ударные ключи	111
Ключи трещоточные	112
Ключи Т-образные	115
Разводные ключи	117
Трубные ключи	118



Артикул: **1151M**
Ключ рожковый

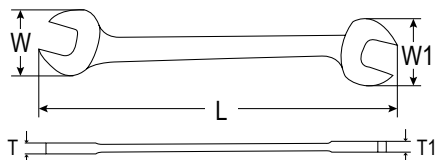

Размер	W (мм)	W1 (мм)	T (мм)	L (мм)	Вес (гр)	Кол-во в упаковке
6x7	15.5	18	3.7	123	22.8	12
6x8	15.5	18	3.7	123	22.8	12
8x9	20.4	22.7	4	140	31.8	12
8x10	20.4	22.7	4	140	31.8	12
10x11	24.9	27.1	5	156	54.8	12
10x12	24.9	27.1	5	156	54.8	12
11x13	29.2	31.2	5.5	172	73.6	12
12x13	29.2	31.2	5.5	172	73.6	12
12x14	29.2	31.2	5.5	180	73.6	12
13x14	33.3	35.3	5.9	180	108.1	12
14x17	37.1	38.9	5.9	204	138	12
16x17	37.1	38.9	6.3	204	138	12
17x19	40.9	42.8	6.7	210	155	12
19x21	44.8	48.8	7.1	237	211	12
19x22	44.8	48.8	7.1	237	211	12
21x23	46.8	50.8	7.7	247	238	12
20x22	44.8	48.8	7.1	237	211	12
22x24	46.8	50.8	7.7	247	238	12
24x26	51.2	56.8	8	263	316	12
24x27	51.2	56.8	8	263	316	12
25x28	54.8	61.3	8.5	279	350	6
27x32	65.4	69.8	9	298	495	6
30x32	65.4	69.8	9	298	495	6
32x34	69	76	10.5	350	600	6
32x36	69.8	76	10.5	350	612	6
34x36	69.8	76	10.5	350	612	6
35x38	76	87	12	380	700	6
36x41	76	87	12	380	700	6
38x42	76	87	12	380	700	6
41x46	86	95	15	415	823	6
46x50	95	104	16	465	960	6

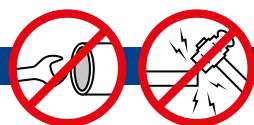



Артикул: **16506M / 16508M**
16510M / 16512M
Набор ключей рожковых



Артикул	Наименование	Описание	Кол-во предметов	Кол-во в упаковке
16506M	Ключ рожковый 1151M	8x9, 10x11, 12x13, 14x15, 16x17, 18x19	6	30
16508M	Ключ рожковый 1151M	6x7, 8x9, 10x11, 12x13, 14x15, 16x17, 18x19, 20x22	8	20
16510M	Ключ рожковый 1151M	6x7, 8x9, 10x11, 12x13, 14x15, 16x17, 18x19, 20x22, 24x27, 30x32	10	15
16512M	Ключ рожковый 1151M	6x7, 8x9, 10x11, 12x13, 14x15, 16x17, 18x19, 20x22, 21x23, 24x26, 25x28, 30x32	12	10

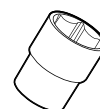

Артикул: **16596M**
Набор ключей рожковых

6 предметов



10



пластик

Артикул	Наименование	Описание
1151M	Ключ рожковый	8x9, 10x12, 12x14, 14x17, 17x19, 21x23

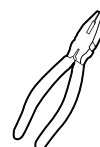
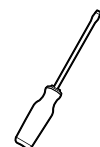



Артикул: **1161M**

Ключ комбинированный

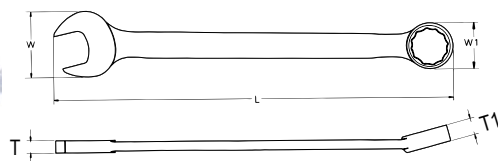

Размер	W (мм)	W1 (мм)	T (мм)	T1 (мм)	L (мм)	Вес (гр)	Кол-во в упаковке
6	15.5	10	4	4.5	105	17	12
7	17	11.5	4	4.7	115	19.6	12
8	19.2	12.8	4.5	5.9	125	26	12
9	21.4	14.2	5	6.5	135	34	12
10	23.2	15.6	5.4	6.9	145	36	12
11	25.3	16.9	5.5	7.3	155	44	12
12	27.2	18.3	5.9	7.8	165	52	12
13	29.4	19.7	6.2	8.3	175	63	12
14	31.5	21.2	6.4	8.6	185	78	12
15	33.2	22.5	6.4	8.6	195	94	12
16	34.7	24	6.7	8.9	205	106	12
17	36.9	26.8	6.9	9.3	215	132	12
18	38.7	26.8	7.2	9.9	225	144	12
19	40.7	28	7.4	10.5	235	154	12
20	43	29.7	7.7	10.9	245	188	12
21	44.8	31.3	8	11.3	255	200	12
22	46.9	32.6	8.2	11.5	265	220	12
23	48.3	34.2	8.4	11.8	275	260	12
24	50.4	35.5	8.7	12	285	280	6
25	52	36.9	8.9	12.5	295	300	6
26	53.6	38.2	9.2	12.8	305	320	6
27	55.7	39.6	9.4	13.3	315	360	6
28	57.6	40.9	9.7	13.3	325	380	6
29	59.7	42.3	9.9	13.5	335	460	6
30	61.8	43.7	10	13.7	345	500	6
32	65.8	46.4	10.4	14.3	365	560	6
33	69.2	48.8	10.7	15	380	700	6
34	69.2	48.8	10.7	15	380	700	6
35	74	53	13.5	19.2	410	820	6
36	74	53	13.5	19.2	410	820	6
38	77	56	15	20.4	430	940	6
41	84	61	16	21.6	460	1120	6
43	84	61	16	21.6	460	1120	6
46	92	66	17	23	500	1660	6
48	102	73	18	24.6	540	2080	6
50	102	73	18	24.6	540	2080	6

3

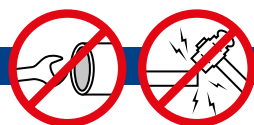



Артикул: **1162M**

Ключ комбинированный

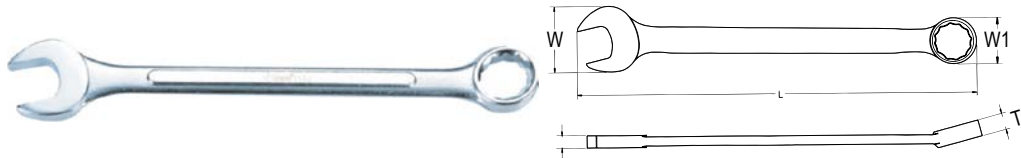

Размер	W (мм)	W1 (мм)	T (мм)	T1 (мм)	L (мм)	Вес (гр)	Кол-во в упаковке
55	115	88.6	24	29.5	665	4610	5
60	125	92	26	32	755	6190	5
65	125	92	26	32	760	6190	5



Артикул: **16607M / 16614M**
16614A / 16615M
16626M



Набор ключей комбинированных

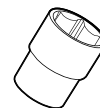

Артикул	Наименование	Описание	Кол-во предметов	Кол-во в упаковке
16607M	Ключ комбинированный 1161M	10, 11, 12, 13, 14, 17, 19	7	6
16614M	Ключ комбинированный 1161M	10, 11, 12, 13, 14, 16, 17, 19, 21, 22, 24, 27, 30, 32	14	6
16614A	Ключ комбинированный 1161A	5/16, 3/8, 7/16, 1/2, 9/16, 5/8, 11/16, 3/4, 13/16, 7/8, 15/16, 1, 1-1/8, 1-1/4	14	6
16615M	Ключ комбинированный 1161M	8, 9, 10, 11, 12, 13, 14, 15, 16, 17, 19, 21, 22, 24	14	6
16626M	Ключ комбинированный 1161M	6, 7, 8, 9, 10, 11, 12, 13, 14, 15, 16, 17, 18, 19, 20, 21, 22, 23, 24, 25, 26, 27, 28, 29, 30, 32	26	6



Артикул: **16616MI**
Набор ключей комбинированных

16 предметов

6	металл	440 x 185 x 50

Артикул	Наименование	Описание
1161M	Ключ комбинированный	6, 7, 8, 9, 10, 11, 12, 13, 14, 15, 16, 17, 18, 19, 22, 24



Артикул: **1105M**
Ключ разрезной

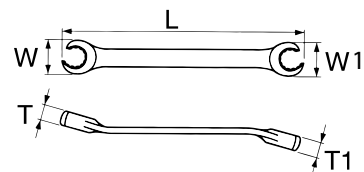

Размер	W (мм)	W1 (мм)	T (мм)	T1 (мм)	L (мм)	Вес (гр)	Кол-во в упаковке
6x7	16.2	17.9	6.6	8.2	126	35	12
6x8	16.2	17.9	6.6	8.2	126	35	12
8x9	18.4	20.8	7	8.5	145	47	12
8x10	18.4	20.8	7	8.5	145	47	12
9x10	18.4	20.8	7	8.5	145	47	12
9x11	18.4	20.8	7	8.5	145	47	12
10x11	20.8	22.6	8.5	9	152	60	12
10x12	20.8	22.6	8.5	9	152	60	12
11x13	22.6	25	9	10.5	165	78	12
12x13	22.6	25	9	10.5	165	78	12
12x14	25	27.4	9.5	11	178	120	12
13x14	25	27.4	9.5	11	178	120	12
14x17	27.4	30	11	12	196	145	12
15x17	27.4	30	11	12	196	145	12
16x17	27.4	30	11	12	196	145	12
20x22	32,5	38	14	16	233	240	12
21x23	38	41	16	17	252	300	12
22x24	38	41	16	17	252	300	12
24x27	41	45	17	18	265	350	12
25x28	41	45	17	18	265	350	12
30x32	48,5	51	21	23	285	470	6
32x36	51	58	23	25	315	640	6
36x41	58	65	25	27	350	820	6

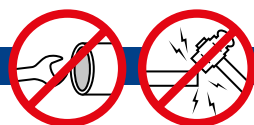



Артикул: **1103М**

**Ключ накидной
двухсторонний, угол изгиба 75°**

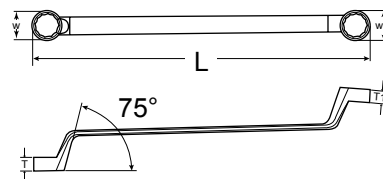

Размер	W (мм)	W1 (мм)	T (мм)	T1 (мм)	L (мм)	Вес (гр)	Кол-во в упаковке
6x7	10.7	12.2	5.8	6.5	168	42	12
6x8	10.7	12.2	5.8	6.5	168	42	12
8x9	13.6	15.1	6.8	7.5	183	60	12
8x10	13.6	15.1	6.8	7.5	183	60	12
10x11	16.6	18	7.9	8.9	198	90	12
10x12	16.6	18	7.9	8.9	198	90.2	12
11x13	19.5	20.9	9	9.5	217	117.6	12
12x13	19.5	20.9	9	9.5	217	117.6	12
12x14	19.5	20.9	9	9.5	217	117.6	12
13x14	20.9	20.9	9.5	9.5	239	127	12
14x15	22.4	23.7	9.2	10	239	138	12
14x17	25.3	26.7	10.7	11	260	186.2	12
16x17	25.3	26.7	10.7	11	260	186.2	12
16x18	25.3	28.2	10.7	11	260	186.2	6
17x19	28.2	29.7	11	11.8	292	234.8	6
18x19	28.2	29.7	11	11.8	292	234.8	6
19x21	31.1	34	12	12.8	318	311.4	6
19x22	31.1	34	12	12.8	318	311.4	6
20x22	31.1	34	12	12.8	318	311.4	6
21x22	31.1	34	12	12.8	318	330.3	6
21x23	36.9	41	12	13	327	350.5	6
22x24	36.9	41	11.2	11.6	327	350.5	6
23x26	36.9	41	12.5	14.8	329	466.6	6
24x26	36.9	41	12.5	14.8	329	466.6	6
24x27	36.9	41	12.5	14.8	329	466.6	6
25x28	38.4	42.8	13	14	347	473.3	6
30x32	45.5	48.5	15.5	16.5	362	596.5	6

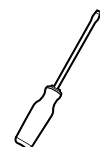
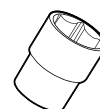



Артикул: **16028M / 16007M**
16012M / 16097M
16009M / 16011M



Набор ключей накидных двухсторонних

3

Артикул	Наименование	Описание	Кол-во предметов	Кол-во в упаковке
16028M	Ключ накидной двухсторонний 1101M (45°)	8x10, 10x12, 11x13, 12x14, 14x17, 17x19, 19x21, 22x24	8	20
16007M	Ключ накидной двухсторонний 1103M (75°)	6x7, 8x9, 10x11, 12x13, 14x15, 16x17, 18x19	7	15
16012M	Ключ накидной двухсторонний 1103M (75°)	6x7, 8x9, 10x11, 12x13, 14x15, 16x17, 18x19, 20x22, 21x23, 24x26, 25x28, 30x32	12	6
16097M	Ключ накидной двухсторонний 1103M (75°)	6x7, 8x9, 10x11, 12x13, 14x15, 17x19, 21x22	7	15
16009M	Ключ накидной двухсторонний 1103M (75°)	6x7, 8x9, 10x11, 12x13, 14x15, 17x19, 21x22, 24x27, 30x32	9	10
16011M	Ключ накидной двухсторонний 1103M (75°)	6x7, 8x9, 10x11, 12x13, 14x15, 16x17, 18x19, 20x22, 21x23, 24x27, 30x32	11	10

Артикул: **1110E**

Ключ накидной двухсторонний E-STAR

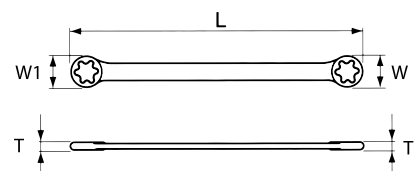

Размер	W (мм)	W1 (мм)	T (мм)	T1 (мм)	L (мм)	Вес (гр)	Кол-во в упаковке
E6xE8	9.5	11.5	5.8	4.8	112	14	12
E8xE10	13.5	15.5	8	6.8	140	39	12
E10xE12	13.5	15.5	8	6.8	140	39	12
E11xE12	13.5	15.5	8	6.8	140	39	12
E14xE18	17.5	21.5	10	8.4	180	39	12
E16xE22	24.5	28.5	13	11	224	88	12
E18xE20	24.5	28.5	13	11	224	88	12
E20xE24	24.5	28.5	13	11	224	168	12

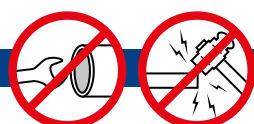



Артикул: **11051L**

Ключ накидной двухсторонний экстрадлинный

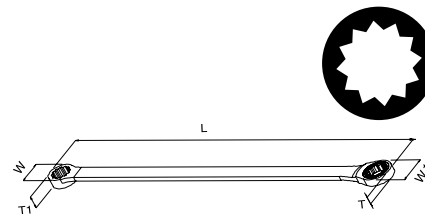

Размер	W (мм)	W1 (мм)	T (мм)	T1 (мм)	L (мм)	Вес (гр)	Кол-во в упаковке
8x10	15	15.5	7.5	8.4	235	72	12
10x11	17	14.3	8.5	9.5	291	95	12
10x12	17	14.3	8.5	9.5	291	95	12
11x13	20.3	17.8	10.4	11.3	328	157	12
12x14	20.3	17.8	10.4	11.3	328	157	12
13x15	23.3	20.2	11.5	13.2	368	217	12
14x17	23.3	20.2	11.5	13.2	368	217	12
16x18	26.6	23.7	13.0	14.8	407	284	12
17x19	26.6	23.7	13.0	14.8	407	284	12
19x21	29.7	27.5	13.5	14.4	415	376	12
22x24	34.0	31.3	15.4	17.7	430	482	12

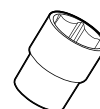

Артикул: **1505M**

Ключ накидной усиленный с изгибом 70 градусов

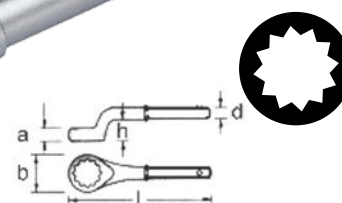
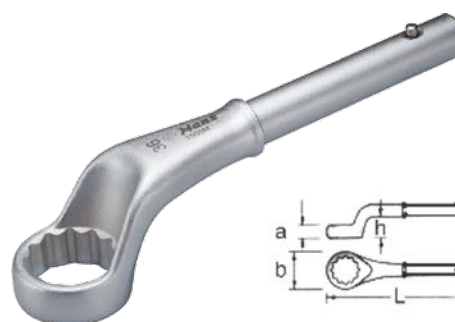

Размер	A (мм)	B (мм)	D (мм)	H (мм)	L (мм)	Вес (гр)
24	17	38	18.3	29	180	350
27	17	41.5	18.3	31.5	190	400
30	18	48	18.3	33	200	450
32	18	49	21.3	34	235	550
36	20	55	21.3	35	245	650
38	20	55	21.3	35	245	650
41	22	62	21.3	39	265	750
46	23	69	24.1	40	280	1050
50	25.5	76	24.1	42	290	1150
55	28	81	24.1	45	300	1400
60	30.5	90	29.1	49	345	2100
65	33	98	29.1	53	355	2300

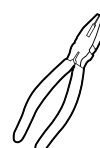

Артикул: **1505PE**

Рукоятка-удлиннитель для ключей 1505M



Артикул	Длина (мм)	Диаметр (мм)	Подходит для ключей размером	Вес (гр)
1505PE-18	460	19	24-30 мм	600
1505PE-24	610	22	32-41 мм	1150
1505PE-30	760	25	46-55 мм	2150
1505PE-34	860	30	60-65 мм	2850

3

Артикул: **1470M**

Ключ торцевой двухсторонний

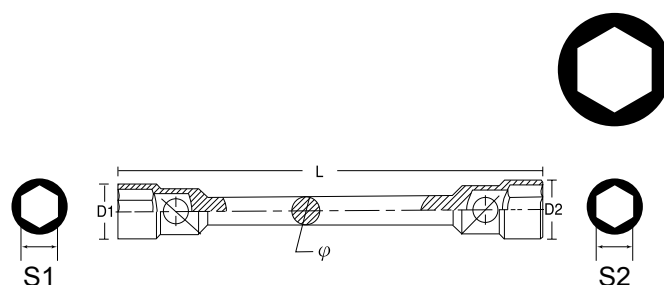

Размер	S1 (мм)	D1 (мм)	S2 (мм)	D2 (мм)	L (мм)	φ (мм)	Вес (гр)	Кол-во в упаковке
24x27	24	36	27	40	406	22.2	2220	1
27x30	27	40	30	44	406	22.2	2290	1
30x32	30	44	32	46	406	22.2	2330	1
30x33	30	44	33	48	406	22.2	2280	1
32x38	32	46	38	53	406	22.2	2310	1

Артикул: **1470SP**

Усилитель-вороток для двухстороннего ключа



Длина (мм)	Вес (гр)
400	885

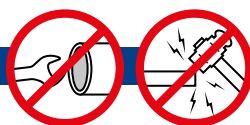



Артикул: **1142M**

Ключ торцевой двухсторонний двенадцатигранный с шарниром

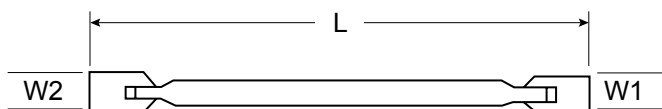

Размер	W (мм)	W1 (мм)	L (мм)	Вес (гр)	Кол-во в упаковке
8x9	13	14	178	78	12
10x11	15	16	200	115	12
12x13	18	19	220	155	12
14x15	20	22	240	245	12
16x17	24	26	265	260	12
16x18	24	24	260	330	6
17x19	24	26	260	330	6
18x19	26	26	275	414	6
20x22	28	30.8	300	595	6
21x23	29.8	33	300	642	6
24x27	33	37	335	780	6
30x32	40	42	340	978	6

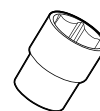

Артикул: **16406M**

Набор ключей торцевых двухсторонних

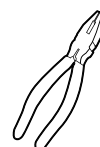
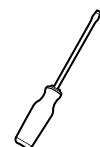

Артикул	Наименование	Описание	Кол-во в упаковке
1142M	Ключ двухсторонний двенадцатигранный с шарниром	8x9, 10x11, 12x13, 14x15, 16x18, 17x19	12



Артикул: **1141M**

Ключ рожково-торцевой

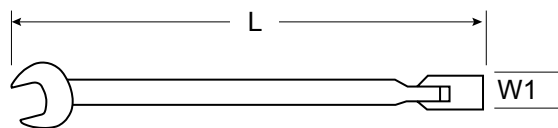

Размер	W1 (мм)	L (мм)	Вес (гр)	Кол-во в упаковке
12	18	195	115	12
13	19	210	125	12
14	20	230	145	12
17	24	240	235	6
19	26	255	260	6

Артикул: **14774-4M**

Ключ баллонный



Размер	Ø (")	L (мм)	Вес (гр)	Кол-во в упаковке
17	1/2	356	360	2
19	1/2	356	375	2
21	1/2	356	380	2
23	1/2	356	400	2



Артикул: **1474-16/1474D**

Ключ баллонный

Размер (мм)	Длина	Вес (гр)
17x19x21x23	400 мм-16"	1380
17x19x21x1/2"	400 мм - 16"	1400

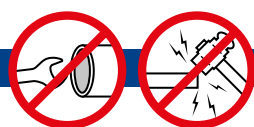



Артикул: **1501M**
Ключ накидной ударный

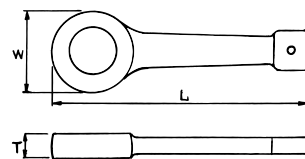

Размер	W (мм)	T (мм)	L (мм)	Вес (гр)	Кол-во в упаковке
24	42	15.5	163	244	6
27	46	16.5	180	340	6
30	52	17.5	190	416	6
32	52	17.5	190	416	6
36	58	18.5	205	518	6
38	58	18.5	205	518	6
41	66	20.5	230	735	6
46	74	22.5	240	930	2
50	80	24.5	255	1162	2
55	86	25.5	270	1380	2
60	96	26.5	280	1650	2
65	100	27	280	1750	2
70	108	32	335	3530	2
75	108	32	335	3530	2
80	121	36	365	5200	2
85	121	36	365	5200	2
90	141	40	400	7500	1
95	141	40	400	7500	1
100	164	40	435	10200	1
105	164	40	435	10200	1
110	168	45	450	10890	1
115	168	45	450	10890	1
120	182	50	480	11610	1
125	182	50	480	11610	1
130	194	57	510	12350	1
135	194	57	510	12350	1
140	205	58	520	12600	1
145	215	58	565	13700	1
150	215	58	565	13700	1

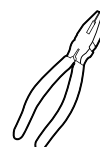
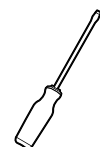
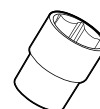



Артикул: **1165M**

**Ключ трещоточный
комбинированный
72 зубца**

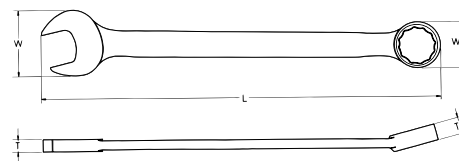

3

Размер	W (мм)	W1 (мм)	T (мм)	T1 (мм)	L (мм)	Вес (гр)	Кол-во в упаковке
8	16.55	17.1	4.9	7.4	135.4	38	12
9	20.19	20.7	5.8	7.4	159.5	60	12
10	20.19	20.7	5.8	7.4	159.5	60	12
11	22.4	22.6	6	8.7	165.6	70	12
12	24.9	23.8	6.2	8.7	165.6	85	12
13	26.4	24.9	6.5	8.7	178.5	95	12
14	28.24	27	7	8.7	190.5	105	12
15	31	28.1	7.2	10.3	199.4	130	12
16	33.27	29.9	7.8	10.3	206.4	150	12
17	35.53	31.9	8.2	10.3	225.4	190	12
18	36.4	33.4	8.6	10.6	236.4	190	12
19	38.4	34.4	8.8	10.6	247.4	190	12
21	45.7	42.6	9.5	13	281	380	6
22	45.7	42.6	9.5	13	281	380	6
23	51.7	46.5	10	13.5	311	520	6
24	51.7	46.5	10	13.5	311	520	6
25	51.7	46.5	10	13.5	311	520	6
27	56	51	11.5	15.1	330	590	6
30	65.5	64	12.5	18	425	1175	6
32	65.5	64	12.5	18	425	1175	6

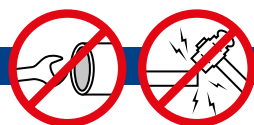



Артикул: **16658MUB**
**Набор ключей трещоточных
комбинированных**

8 предметов



12



пластик

Артикул	Наименование	Описание
1165M	Ключ трещоточный комбинированный 72 зубца	8, 10, 11, 12, 13, 14, 17, 19

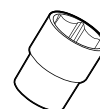

Артикул: **16651MB**
**Набор ключей трещоточных
комбинированных и адаптеров**

10 предметов



6



пластик



280 x 175 x 50

Артикул	Наименование	Описание
1165M	Ключ трещоточный комбинированный 72 зубца	8, 10, 12, 13, 17, 19
2004Н10	Адаптер	10 мм / 1/4"
3004Н13	Адаптер	13 мм / 3/8"
4004Н19	Адаптер	19 мм / 1/2"
2003Н10	бит-адаптер	10 мм / 1/4"

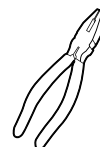
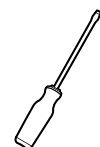



Артикул: **1166M**

**Ключ трещоточный
комбинированный с реверсом, 72 зубца**

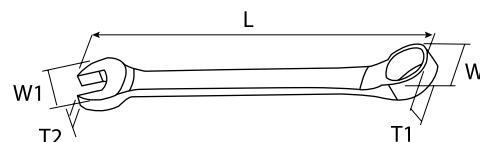

Размер	W (мм)	W1 (мм)	T (мм)	T1 (мм)	L (мм)	Вес (гр)	Кол-во в упаковке
8	17.4	20.6	5.6	7.8	140	38	12
10	21.3	23.5	5.8	8.5	158	51	12
12	25.5	27.3	6.2	9.6	170	74	12
13	26.5	28.2	6.4	9.9	178	88	12
14	29.1	29.9	7	10.1	189	102	12
15	31.5	31.5	7.5	10.5	198	125	12
17	35.6	33.9	8.2	11.2	224	186	12
19	38.9	36.5	9.2	12.1	243	220	12

Артикул: **1165FM**

**Ключ трещоточный
комбинированный с шарниром, 72 зубца**

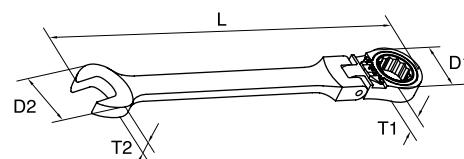

Размер	W (мм)	W1 (мм)	T (мм)	T1 (мм)	L (мм)	Вес (гр)	Кол-во в упаковке
8	17.4	16.95	7.4	4.9	136	50	12
10	20.9	20.8	7.4	5.8	158	70	12
12	23.4	25.1	8.7	6.2	175	100	12
13	24.9	27.15	8.7	6.4	185	110	12
14	27.4	29.3	8.7	7	193	110	12
15	30.4	33	10.3	7.4	213	180	12
16	30.4	33	10.3	7.4	213	180	12
17	31.9	35.2	10.3	8.2	231	215	12
19	34.5	39.4	10.5	9	249	270	12
21	42.8	47.3	13	9.2	281	450	6

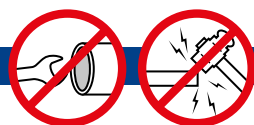

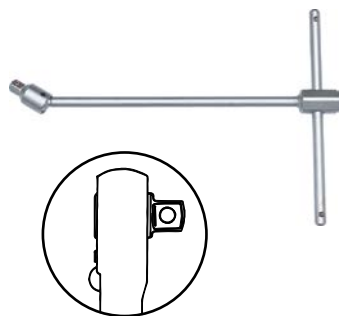

Артикул: **1486**
Вороток Т-образный шарнирный



1/2" x 1/2"

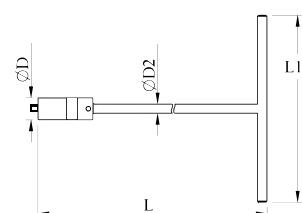

Артикул		D (мм)	D2 (мм)	L (мм)	L2 (мм)	Вес (гр)	Кол-во в упаковке
1486-28	1/2 x 1/2	24	12	700	200	920	10
1486-40	1/2 x 1/2	24	12	1000	200	1190	10



Артикул: **1310M**
Ключ Т-образный с удлиненной головкой

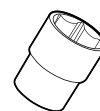
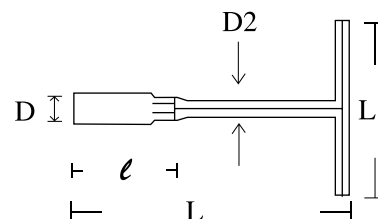

Размер	D (мм)	D2 (мм)	l (мм)	L (мм)	L1 (мм)	Вес (гр)	Кол-во в упаковке
8	12	8	52	300	200	230	25
9	13	8	52	300	200	230	25
10	14.5	10	52	300	200	330	25
11	16	10	52	300	200	330	25
12	17	10	52	300	200	340	25
13	18.5	11	52	300	250	450	25
14	20	11	52	300	250	460	25
17	24	13	52	300	300	680	25
19	26.5	13	52	300	300	690	25

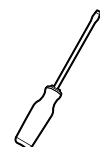



Артикул: **1305**
Ключ свечной с шарниром и Т-образной ручкой

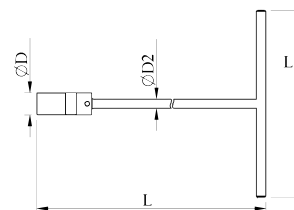

Артикул	Размер	D (мм)	D2 (мм)	L (мм)	L2 (мм)	Вес (гр)	Кол-во в упаковке
1305-15M	16	22	10	382	200	410	15
1305-15M	20.8	28	12	382	200	620	15

3



Артикул: **1335**
Ключ свечной с шарниром и Т-образной ручкой с магнитной вставкой

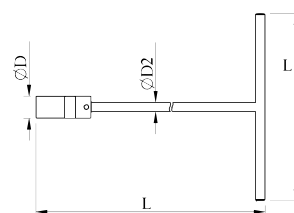

Артикул	Размер	D (мм)	D2 (мм)	L (мм)	L2 (мм)	Вес (гр)	Кол-во в упаковке
1335-15M	16	22	10	382	200	430	15
1335-15M	20.8	28	12	382	200	630	15
1335-22M	16	22	10	560	200	540	15
1335-22M	20.8	28	12	560	200	800	15



Артикул: **1421**
Вороток Т-образный карданный

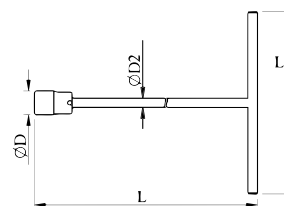

Артикул	D (мм)	D2 (мм)	L (мм)	L2 (мм)	Вес (гр)	Кол-во в упаковке
1421-8	12	9	650	200	480	15
1421-9	13	9	650	200	480	15
1421-10	14.5	9	650	200	490	15
1421-11	16	9	650	200	490	15
1421-12	17.5	9	650	200	500	15
1421-13	18.5	10	650	200	600	15
1421-14	20	10	650	200	600	15
1421-17	24	12	650	200	840	15
1421-19	26	12	650	200	860	15

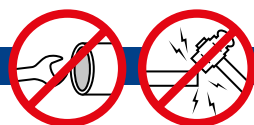



Артикул: **1170**
Ключ разводной

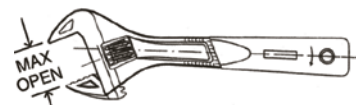

Артикул	Длина	Максимальное раскрытие (мм)	Максимальный размер резьбы	Кол-во в упаковке
1170-8	200 мм	28.6	5/8 (M18)	12
1170-10	250 мм	32.8	3/4 (M20)	12
1170-12	300 мм	38	1 (M24)	12

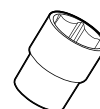

Артикул: **1172**
Ключ разводной

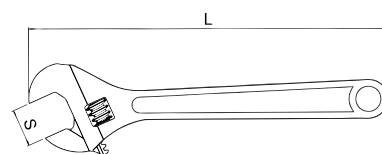

Артикул	Длина (L)	Максимальное раскрытие (мм)	Вес (гр)	Кол-во в упаковке
1172-8	200 мм	25	240	6
1172-10	250 мм	30	400	6
1172-12	300 мм	34	640	6
1172-15	375 мм	44	1220	1
1172-18	400 мм	56	2200	1
1172-24	600 мм	70	3500	1

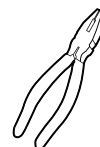
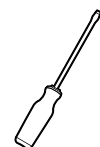

Артикул: **1894**
Ключ трубный 45°

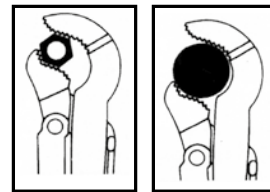

Артикул	Захват трубы	Захват крепежа (мм)	Длина (мм)	Вес (гр)
1894-12	1"	35	320	740
1894-16	1-1/2"	48	420	1445
1894-21	2"	60	540	2650

Артикул: **1895**
Ключ трубный 90°

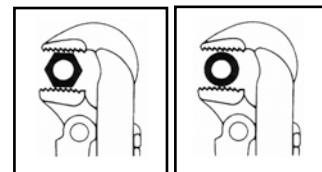

Артикул	Захват трубы	Захват крепежа (мм)	Длина (мм)	Вес (гр)
1895-12	1"	40	310	740
1895-16	1-1/2"	58	420	1445
1895-22	2"	72	560	2650
1895-25	3"	106	625	3300
1895-30	4"	116	750	3300

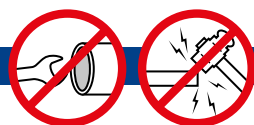

4 ТОРЦЕВЫЕ ГОЛОВКИ, НАСАДКИ

Торцевые головки, насадки 1/4"	120
Торцевые головки, насадки 3/8"	123
Торцевые головки, насадки 1/2"	124
Торцевые головки 3/4"	132
Торцевые головки 1"	133
Свечные торцевые головки	134
Наборы торцевых головок, насадок и принадлежностей	135



Артикул: **2400М**

Головка торцевая

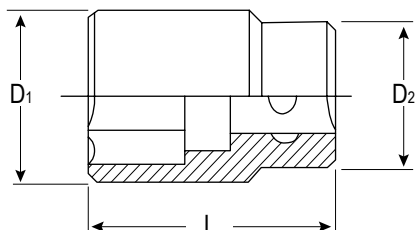

Размер	D1 (мм)	D2 (мм)	L (мм)	Вес (гр)	Кол-во в упаковке
4	6.8	11.8	25	10	50
4.5	7.4	11.8	25	10	50
5	8	11.8	25	10	50
5.5	8.7	11.8	25	11	50
6	9.2	11.8	25	11	50
7	10.3	11.8	25	11	50
8	11.4	12	25	11	50
9	13	12.2	25	12	50
10	14.3	13	25	16	50
11	16	14.2	25	20	50
12	17	15.5	25	22	50
13	18	16.5	25	24	10
14	19.5	17.5	25	29	10

4

Артикул: **2300М**

Головка торцевая длинная

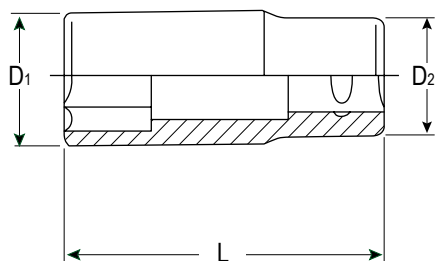

Размер	D1 (мм)	D2 (мм)	L (мм)	Вес (гр)	Кол-во в упаковке
4	6.8	11.8	50	19	20
4.5	7.4	11.8	50	19	20
5	8	11.8	50	19	20
5.5	8.7	11.8	50	19	20
6	9.2	11.8	50	22	20
7	10.3	11.8	50	23	20
8	11.4	12	50	23	20
9	13	12.2	50	26	20
10	14.5	13	50	30	20
11	16	14.2	50	35	20
12	17	15.5	50	43	20
13	18	16.5	50	45	10
14	19.5	17.5	50	58	10

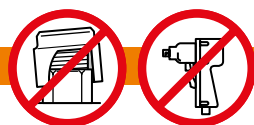



Торцевые головки, насадки

Торцевые головки 1/4"



Артикул: **2410E**

Головка торцевая E-STAR

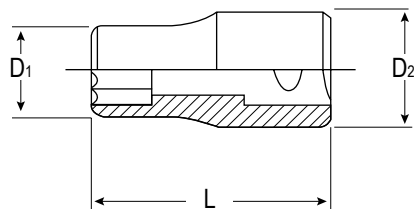

Размер	D1 (мм)	D2 (мм)	L (мм)	Вес (гр)	Кол-во в упаковке
E4	6	12	25	10	50
E5	7.5	12	25	11	50
E6	8.5	12	25	11	50
E7	9.5	12	25	12	50
E8	10.5	12	25	12	50
E10	12	12	25	17	50
E11	14	12	25	17	50
E12	14.5	12	25	17	50



Артикул: **2310E**

Головка торцевая E-STAR длинная

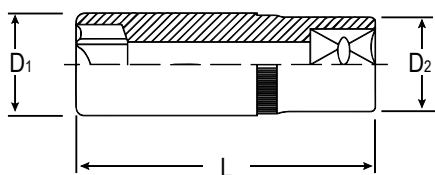

Размер	D1 (мм)	D2 (мм)	L (мм)	Вес (гр)	Кол-во в упаковке
E4	6	12	50	23	20
E5	7.5	12	50	23	20
E6	8.5	12	50	23	20
E7	9.5	12	50	25	20
E8	10.5	12	50	25	20
E10	12	12	50	41	20
E11	14	12	50	46	20
E12	14.5	12	50	50	20

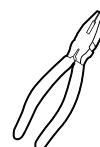
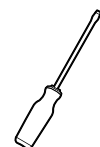



Торцевые головки, насадки

Торцевые головки со вставкой 1/4"

Артикул: **2021M**

Головка торцевая со вставкой шлиц



Размер	TxW (мм)	L (мм)	Вес (гр)	Кол-во в упаковке
4	0.8 x 4	32	12	50
5	1 x 5.5	32	13	50
6	1 x 6	32	13	50
7	1.2 x 7	32	13	50

Артикул: **2022PH**

Головка торцевая со вставкой PHILLIPS



Размер	L (мм)	Вес (гр)	Кол-во в упаковке
PH1	32	12	50
PH2	32	13	50
PH3	32	14	50

Артикул: **2023PZ**

Головка торцевая со вставкой POZIDRIV



Размер	L (мм)	Вес (гр)	Кол-во в упаковке
PZ1	32	12	50
PZ2	32	13	50
PZ3	32	14	50

Артикул: **2024T**

Головка торцевая со вставкой TORX



Размер	L (мм)	Вес (гр)	Кол-во в упаковке
T10	32	12	50
T15	32	12	50
T20	32	13	50
T25	32	13	50
T27	32	14	50
T30	32	14	50
T40	32	14	50





Артикул: **3400M**
Головка торцевая

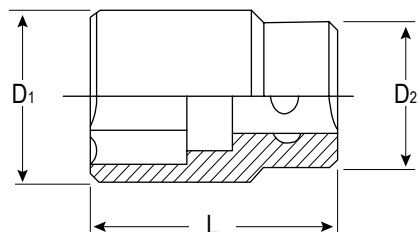

Размер	D1 (мм)	D2 (мм)	L (мм)	Вес (гр)	Кол-во в упаковке
6	10	17	28	19	10
7	11	17	28	19	10
8	12	17	28	20	10
9	13.2	17	28	20	10
10	14.5	17	28	20	10
11	15.7	17	28	20	10
12	16.8	17	28	20	10
13	18	17	28	20	10
14	20	18	28	40	10
15	22	20	28	40	10
16	22	20	28	40	10
17	24	22	30	60	10
18	24	22	30	60	10
19	25.8	24	30	65	10
20	28	26	30	75	10
21	28	26	32	75	10
22	29.5	26	32	80	10
23	31.7	27	32	98	10
24	31.7	28	33	100	10



Артикул: **3300M**
Головка торцевая длинная

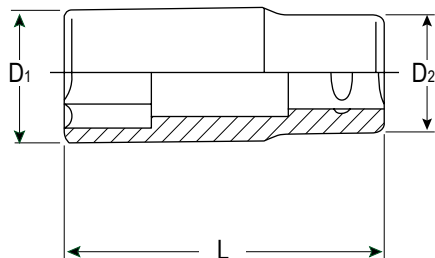

Размер	D1 (мм)	D2 (мм)	L (мм)	Вес (гр)	Кол-во в упаковке
7	10.6	17	63	40	10
8	12	17	63	40	10
9	13	17	63	40	10
10	14.5	17	63	60	10
11	16	17	63	60	10
12	17	18	63	60	10
13	18	17	63	60	10
14	20	18	63	80	10
15	22	20	63	100	10
16	22	20	63	100	10
17	24	22	63	100	10
18	24	22	63	100	10
19	26	24	63	110	10
20	28	26	63	150	10
21	28	26	63	150	10
22	29	27	63	160	10
23	31	27	63	185	10
24	32	28	63	190	10

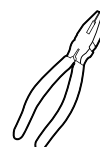
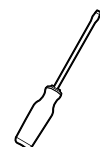



Артикул: **4400M**

Головка торцевая

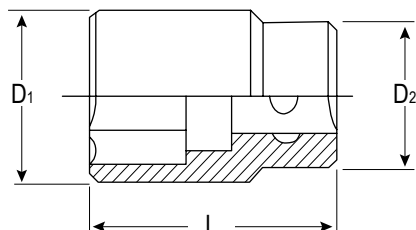

4

Размер	D1 (мм)	D2 (мм)	L (мм)	Вес (гр)	Кол-во в упаковке
8	13.2	22	37	45	10
9	13.9	22	37	45	10
10	15.2	22	37	45	10
11	16.3	22	37	45	10
12	17.7	22	37	50	10
13	18.8	22	37	50	10
14	20.4	22	37	50	10
15	21	22	37	55	10
16	23.5	22	37	60	10
17	24	22.5	37	65	10
18	25	24	37	70	10
19	27	25.8	38	85	10
20	28	26	38	85	10
21	29	27	38	105	10
22	30	28	40	110	10
23	32	29	40	130	10
24	33	30	42	145	10
25	34	32	42	160	10
26	36	32	42	170	10
27	37	34	43	190	8
28	38	34	43	200	8
29	40	35	45	220	8
30	40	36	45	220	8
32	43	38	45	250	8
33	43	39	47	260	8
34	44	40	47	260	8
35	46	40	47	285	8
36	48	41	47	300	8
38	50	43	47	320	8
39	51	44	47	340	8
41	53	46	55	430	8
46	60	50	55	550	8





Артикул: **4402M**

Головка торцевая

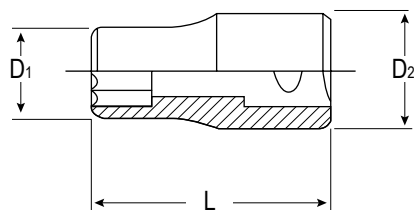

Размер	D1 (мм)	D2 (мм)	L (мм)	Вес (гр)	Кол-во в упаковке
8	13.2	22	37	45	10
9	13.9	22	37	45	10
10	15	22	37	45	10
11	16.3	22	37	45	10
12	17.6	22	37	45	10
13	18.8	22	37	50	10
14	20.4	22	37	50	10
15	21	22	37	50	10
16	23.5	22	37	65	10
17	24	23	37	65	10
18	25	24	37	65	10
19	27	25.8	38	80	10
20	28	26	38	80	10
21	30	27	38	95	10
22	30	28	40	100	10
23	32	29	40	120	10
24	33	30	42	150	10
25	34	32	42	155	10
26	36	32	42	160	10
27	37	34	43	195	8
28	38	34	43	195	8
29	40	35	45	210	8
30	40	36	45	215	8
32	43	38	45	240	8

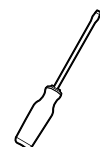



Артикул: **4300M**

Головка торцевая длинная

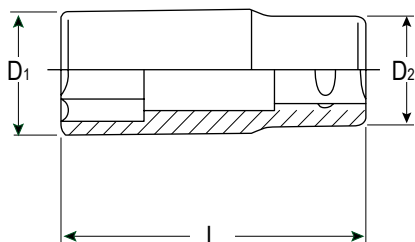

4

Размер	D1 (мм)	D2 (мм)	L (мм)	Вес (гр)	Кол-во в упаковке
8	13.2	22	76	90	10
9	13.9	22	76	90	10
10	15.2	22	76	95	10
11	16.3	22	76	95	10
12	17.7	22	76	95	10
13	18.8	22	76	100	10
14	20.4	22	76	110	10
15	21	22	76	110	10
16	23.5	22	76	130	10
17	24	23	76	130	10
18	25	24	76	145	10
19	27	25.8	76	170	10
20	28	26	76	170	10
21	30	27	76	200	10
22	30	27	76	200	10
23	32	30	76	240	10
24	33	30	76	260	5
25	34	31	76	260	5
26	36	32	76	310	5
27	37	34	76	335	5
28	38	34	76	325	5
29	40	35	76	335	5
30	40	36	76	380	5
32	43	38	76	380	5
33	43	39	80	380	5
34	44	40	80	380	5
35	46	40	80	440	5
36	48	41	80	440	5
38	50	43	80	500	5
41	53	46	80	550	5
46	60	50	80	700	5





Артикул: **4302M**

Головка торцевая длинная

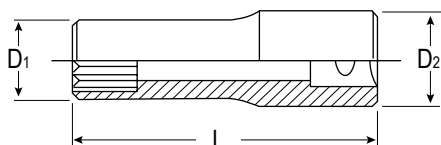

Размер	D1 (мм)	D2 (мм)	L (мм)	Вес (гр)	Кол-во в упаковке
8	13.2	22	76	90	10
9	13.9	22	76	90	10
10	15.2	22	76	85	10
11	16.3	22	76	85	10
12	17.7	22	76	95	10
13	18.8	22	76	100	10
14	20.4	22	76	100	10
15	21	22	76	110	10
16	23.5	22	76	125	10
17	24	23	76	125	10
18	25	24	76	150	10
19	27	25.8	76	160	10
20	28	26	76	160	10
21	30	27	76	190	10
22	30	27	76	190	10
23	32	30	76	230	10
24	33	30	76	245	10
25	34	31	76	245	5
26	36	32	76	280	5
27	37	34	76	280	5
28	38	34	76	280	5
29	40	3	76	310	5
30	40	36	76	360	5
32	43	38	76	360	5

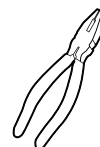
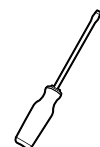



Артикул: **4410E**

Головка торцевая E-STAR

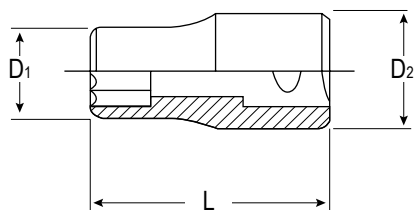

Размер	D1 (мм)	D2 (мм)	L (мм)	Вес (гр)	Кол-во в упаковке
E10	13.2	22	38	50	10
E11	13.8	22	38	50	10
E12	15	22	38	55	10
E14	16.5	22	38	55	10
E16	19	22	38	55	10
E18	24	22.5	38	75	10
E20	26	24	38	90	10
E22	26	24	38	90	10
E24	28	25	38	100	10

Артикул: **4310E**

Головка торцевая E-STAR длинная

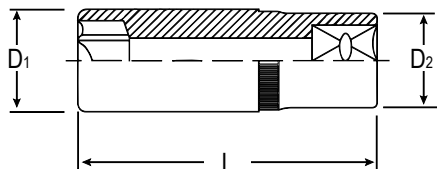

Размер	D1 (мм)	D2 (мм)	L (мм)	Вес (гр)	Кол-во в упаковке
E10	13.2	22	76	90	10
E12	15	22	76	90	10
E14	16.5	22	76	90	10
E16	19	22	76	110	10
E18	24	22.5	76	125	10
E20	26	24	76	155	10
E22	26	24	76	180	10
E24	28	25	76	215	10

Артикул: **4016M**

Насадка шестигранная

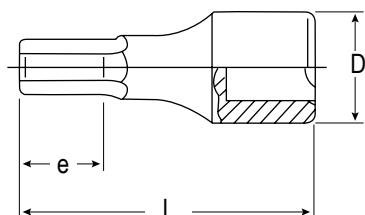

Размер	L (мм)	Вес (гр)	Кол-во в упаковке
7	38	64	10
8	38	64	10
10	40	68	10
17	42	116	10
19	42	126	10





Торцевые головки, насадки

Торцевые головки со вставкой 1/2"



Артикул: **4024Т**

Головка торцевая со вставкой TORX



Размер	L (мм)	Вес (гр)	Кол-во в упаковке
T30	55	65	10
T40	55	65	10
T45	55	70	10
T50	55	70	10



Артикул: **4024-4Т**

Головка торцевая со вставкой TORX длинная



Размер	L (мм)	Вес (гр)	Кол-во в упаковке
T30	100	110	10
T40	100	110	10
T45	100	115	10
T47	100	115	10
T50	100	115	10
T55	100	120	10
T60	100	160	10
T70	100	180	10
T80	100	260	10
T90	100	320	10
T100	100	380	10



Артикул: **4026М**

Головка торцевая со вставкой HEX



Размер	L (мм)	Вес (гр)	Кол-во в упаковке
5	55	65	10
6	55	65	10
7	55	70	10
8	55	70	10
10	55	94	10
12	55	102	10
14	65	166	10
19	70	252	10





Торцевые головки, насадки

Торцевые головки со вставкой 1/2"



Артикул: **4026-4M**

**Головка торцевая со вставкой HEX
длинная**



Размер	L (мм)	Вес (гр)	Кол-во в упаковке
6	100	105	10
7	100	105	10
8	100	105	10
10	100	110	10
12	100	150	10
14	100	180	10



Артикул: **4028M**

Головка торцевая со вставкой XZN (Spline)



Размер	L (мм)	Вес (гр)	Кол-во в упаковке
M5	55	65	10
M6	55	70	10
M7	55	70	10
M8	55	70	10
M9	55	75	10
M10	55	92	10
M12	55	100	10
M14	55	120	10
M16	55	142	10
M18	55	230	10



Артикул: **4028-4M**

**Головка торцевая со вставкой XZN (Spline)
длинная**



Размер	L (мм)	Вес (гр)	Кол-во в упаковке
M8	100	115	10
M9	100	120	10
M10	100	120	10
M12	100	160	10
M14	100	180	10
M16	100	240	10
M18	100	250	10





Торцевые головки, насадки

Торцевые головки со вставкой 1/2"



Артикул: **4028H**

4028H16 торцевая вставка HOLEY HZN M16



Размер	L (мм)	Вес (гр)	Кол-во в упаковке
M16	60	117	10



Артикул: **4029-4M**

Головка торцевая со вставкой RIBE длинная



Размер	L (мм)	Вес (гр)	Кол-во в упаковке
4	100	110	10
5	100	110	10
6	100	115	10
7	100	115	10
8	100	115	10
9	100	118	10
10	100	120	10
12	100	160	10
14	100	180	10
16	100	230	10
18	100	290	10
20	100	320	10



Артикул: **4016-2MB**

Насадка шестигранная средняя

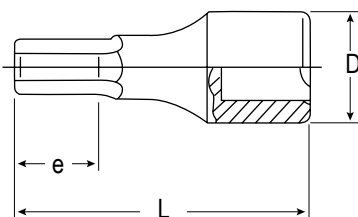
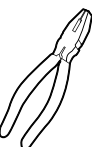
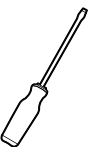

Размер	L (мм)	Вес (гр)	Кол-во в упаковке
17	60	142	10
19	60	160	10

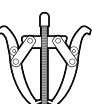

Артикул: **6400М**

Головка торцевая

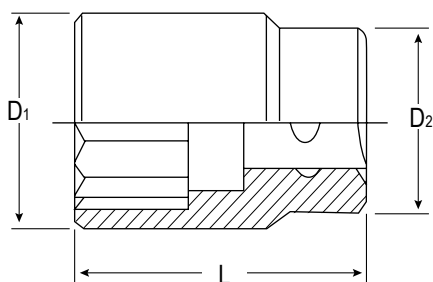

Размер	D1 (мм)	D2 (мм)	L (мм)	Вес (гр)	Кол-во в упаковке
17	27.2	34	50	270	5
18	28.2	34	50	270	5
19	29.2	34	50	280	5
20	30.2	34	50	280	5
21	31.2	34	50	280	5
22	32.2	36	50	290	5
23	33.2	36	50	300	5
24	34.2	36	50	300	5
25	36	36	52	310	5
26	37	36	52	320	5
27	38	36	52	330	5
28	39	38	52	330	5
29	40	38	52	340	5
30	42	38	54	370	5
31	43	38	54	380	5
32	44	38	56	420	5
33	46	38	56	440	5
34	47	42	58	470	5
35	48	42	58	490	5
36	50	42	58	510	5
38	52	45	60	550	1
40	54	45	60	580	1
41	56	45	64	590	1
42	57	45	64	600	1
43	58	45	64	620	1
44	59	48	64	670	1
45	61	48	64	710	1
46	62	48	68	730	1
48	64	48	70	770	1
50	68	48	70	790	1
51	68	48	72	820	1
52	70	48	72	860	1
54	72	48	76	910	1
55	74	48	76	1030	1
57	76	48	76	1100	1
58	78	48	76	1250	1
59	78	48	78	1350	1
60	80	48	78	1450	1
63	84	50	82	1600	1
65	86	60	85	1750	1
70	92	60	90	1950	1

Артикул: **6402М**

Головка торцевая

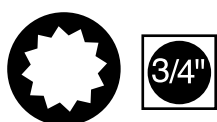



Торцевые головки, насадки

Торцевые головки со вставкой 3/4" и 1"



Артикул: **6024T**

**Головка торцевая со вставкой TORX
длинная**



Размер	Длина (мм)	Вес (гр)	Кол-во в упаковке
T60	80	280	5
T70	80	290	5
T80	80	290	5
T90	80	305	5
T100	80	315	5



Артикул: **6016M**

Головка торцевая со вставкой HEX



Размер	Длина (мм)	Вес (гр)	Кол-во в упаковке
14	55	200	5
17	55	210	5
19	55	280	5



Артикул: **8402M**

Головка торцевая



Размер	D1 (мм)	D2 (мм)	L (мм)	Вес (гр)
36	51	45	65	460
38	54	45	65	500
41	57	45	70	570
46	65	50	76	870
50	70	54	80	1050
55	75	54	80	1250
60	82	57	84	1500
65	88	57	87	1600
70	94	68	93	2100
75	100	68	97	2500
80	105	68	103	2800

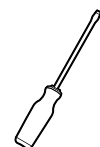



Торцевые головки, насадки

Свечные торцевые головки

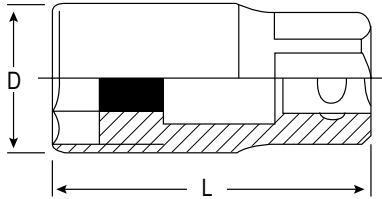

Артикул: **3335МК**

Головка свечная магнитная



Размер	L (мм)	D (мм)	Вес (гр)	Кол-во в упаковке
16	65	22	85	12

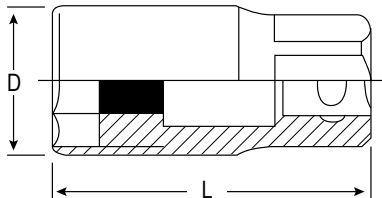

Артикул: **3336М**

Головка свечная магнитная



Размер	L (мм)	D (мм)	Вес (гр)	Кол-во в упаковке
14	64	18.9	66	12

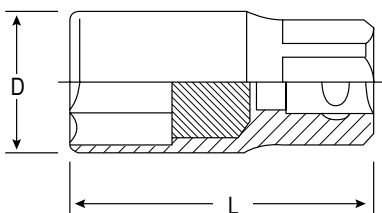

Артикул: **4305М**

Головка свечная



Размер	L (мм)	D (мм)	Вес (гр)	Кол-во в упаковке
20.8	65	28	130	10

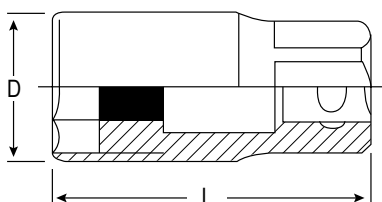

Артикул: **4335М**

Головка свечная магнитная



Размер	L (мм)	D (мм)	Вес (гр)	Кол-во в упаковке
16	70	20.9	88	10
18	70	23.9	130	10
20.8	70	26.9	130	10

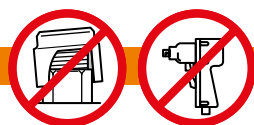



Торцевые головки, насадки

Наборы торцевых головок 1/4"



Артикул: **2609M**
Набор торцевых головок

9 предметов

0,13	72



Вид	Артикул	Наименование	Описание
	2400M	Головка торцевая	4, 5, 6, 7, 8, 9, 10, 11, 12 мм



Артикул: **2609MD**
Набор торцевых головок длинных

9 предметов

0,17	72

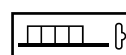

Вид	Артикул	Наименование	Описание
	2300M	Головка торцевая длинная	4, 5, 6, 7, 8, 9, 10, 11, 12 мм



Артикул: **2611M**
Набор торцевых головок

11 предметов

0,3	48



Вид	Артикул	Наименование	Описание
	2400M	Головка торцевая	4, 5, 6, 7, 8, 9, 10, 11, 12, 13, 14 мм

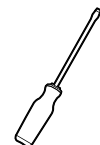

Артикул: **2611MD**
Набор торцевых головок длинных

11 предметов

0,4	48

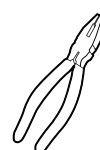
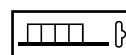

Вид	Артикул	Наименование	Описание
	2300M	Головка торцевая длинная	4, 5, 6, 7, 8, 9, 10, 11, 12, 13, 14 мм





Торцевые головки, насадки

Наборы торцевых головок с принадлежностями 1/4"



Артикул: **2616M**

Набор торцевых головок с принадлежностями

16 предметов

0.7	20	металл	195 x 105 x 33

1/4"

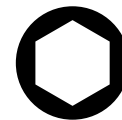

Вид	Артикул	Наименование	Описание
	2400M	Головка торцевая	4, 4.5, 5, 5.5, 6, 7, 8, 9, 10, 11, 12 мм
	2100NQ	Трещотка с быстрым сбросом	125 мм / 36 зубцов
	2830	Рукоятка отверточная 1/4"	150 мм
	2800-4	Удлинитель	100 мм
	2770	Вороток Т-образный	115 мм
	2200	Кардан шарнирный	40 мм

4



Артикул: **2618M**

Набор торцевых головок с принадлежностями

18 предметов

0.75	20	металл	195 x 105 x 33

1/4"

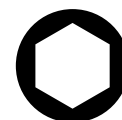

Вид	Артикул	Наименование	Описание
	2400M	Головка торцевая	4, 4.5, 5, 6, 7, 8, 9, 10, 11, 12 мм
	2403M	Головка торцевая 8-гранная	8, 10 мм
	2100NQ	Трещотка с быстрым сбросом	125 мм / 36 зубцов
	2700N	Вороток шарнирный	150 мм
	2800-2, 6	Удлинитель	50, 150 мм
	2770	Вороток Т-образный	115 мм
	2200	Кардан шарнирный	40 мм

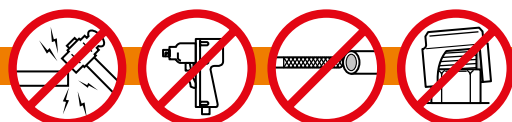



Торцевые головки, насадки

Наборы торцевых головок с принадлежностями 1/4"



Артикул: **2619M**
Набор торцевых головок с принадлежностями

19 предметов

0.75	20	металл	195 x 105 x 33

1/4"

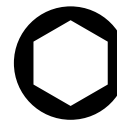

Вид	Артикул	Наименование	Описание
	2400M	Головка торцевая	4, 4.5, 5, 5.5, 6, 7, 8, 9, 10, 11, 12, 13, 14 мм
	2120NQ	Трещотка с быстрым сбросом	125 мм / 24 зубца
	2700N	Вороток шарнирный	150 мм
	2800-2, -4	Удлинитель	50, 100 мм
	2770	Вороток Т-образный	115 мм
	2200	Кардан шарнирный	40 мм



Артикул: **2626M**
Набор торцевых головок с принадлежностями

26 предметов

1.4	20	металл	253 x 130 x 32

1/4"



Вид	Артикул	Наименование	Описание
	2400M	Головка торцевая	4, 4.5, 5, 5.5, 6, 7, 8, 9, 10, 11, 13 мм
	2300M	Головка торцевая длинная	4, 5, 6, 7, 8, 9, 10, 11, 12, 13 мм
	2120NQ	Трещотка с быстрым сбросом	125 мм / 24 зубца
	2200	Кардан шарнирный	40 мм
	2804	Адаптер	1/4"x3/8" / 22 мм
	2800-2, -4	Удлинитель	50, 100 мм

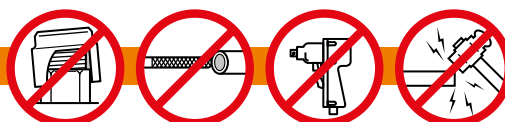
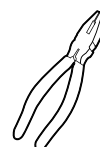
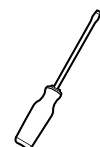



Торцевые головки, насадки

Наборы торцевых головок с принадлежностями 1/4" и 3/8"

Артикул: **2633М / 2633МВГ**

Набор универсальный

33 предмета

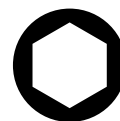

0.9	20	металл	253 x 130 x 32

1.15	20	пластик	240 x 160 x 40

4

Вид	Артикул	Наименование	Описание
	2400М	Головка торцевая	4, 4.5, 5, 5.5, 6, 7, 8, 9, 10, 11, 12 мм
	2022PH	Головка торцевая со вставкой PHILLIPS	PH1, PH2
	2023PZ	Головка торцевая со вставкой POZIDRIV	PZ1, PZ2
	2021М	Головка торцевая со вставкой шлиц	4, 5.5, 7 мм
	2026М	Головка торцевая с шестигранной вставкой	3, 4, 5, 6, 8, 10 мм
	2100NQ / 2100GQ	Трещотка с быстрым сбросом	125 мм / 36 зубцов
	2830	Рукоятка отверточная 1/4"	150 мм
	2800-2, 4	Удлинитель	50, 100 мм
	2770	Вороток Т-образный	115 мм
	2200	Кардан шарнирный	40 мм
	1764М	Угловой ключ шестигранный	1.5, 2, 2.5 мм

Артикул: **3613М**

Набор торцевых головок

13 предметов



0,55	36

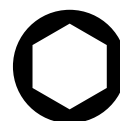
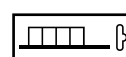

Вид	Артикул	Наименование	Описание
	3400М	Головка торцевая	8, 9, 10, 11, 12, 13, 14, 15, 16, 17, 19, 21, 22 мм

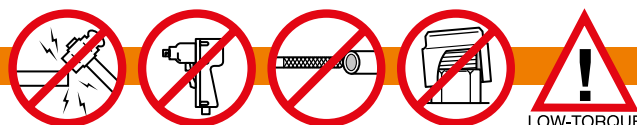



Торцевые головки, насадки

Наборы торцевых головок с принадлежностями 3/8"



Артикул: **3619MB**
Набор универсальный

19 предметов

2.5	6	пластик	315 x 190 x 50



Вид	Артикул	Наименование	Описание
	3400M	Головка торцевая	6, 7, 8, 9, 10, 11, 12, 13, 14, 15, 16, 17, 19, 21 мм
	3800-6, 12	Удлинитель	150, 300 мм
	3120N	Трещотка	175 мм / 24 зубца
	3200	Кардан шарнирный	50 мм
	3700N	Вороток шарнирный	250 мм



Артикул: **3640T**
Набор торцевых головок с принадлежностями

40 предметов

2,85	5	металл	315 x 145 x 45



Вид	Артикул	Наименование	Описание
	3400M	Головка торцевая	6, 8, 10, 11, 12, 13, 14, 15, 17, 19, 21, 22 мм
	3410E	Головка торцевая E-STAR	E4, E5, E6, E7, E8, E10, E11, E12, E14, E16, E18, E20
	3024T	Головка торцевая со вставкой Torx	T10, T15, T20, T25, T27, T30, T40, T45, T50, T55, T60
	3120NQ	Трещотка с быстрым сбросом	175 мм / 24 зубца
	3800	Удлинитель	75, 150 мм
	3200	Кардан шарнирный	50 мм
	3770	Вороток Т-образный	200 мм

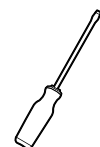



Торцевые головки, насадки

Наборы торцевых головок с принадлежностями 3/8"



Артикул: **3650-2МА**

Набор торцевых головок с принадлежностями

50 предметов

2,85	5	металл	315 x 145 x 45



Вид	Артикул	Наименование	Описание
	3402M	Головка торцевая 3/8"	8, 9, 10, 11, 12, 13, 14, 15, 16, 17, 18, 19 мм
	3302M	Головка торцевая длинная 3/8"	8, 9, 10, 11, 12, 13, 14, 15, 16, 17, 18, 19 мм
	3402A	Головка торцевая 3/8"	3/8", 7/16", 1/2", 9/16", 5/8", 11/16", 3/4", 7/8"
	3302A	Головка торцевая длинная 3/8"	3/8", 7/16", 1/2", 9/16", 5/8", 11/16", 3/4", 7/8"
	3305A	Головка торцевая свечная	A16(5/8"), A21(13/16")
	3100GQ	Трещотка с быстрым сбросом 36 зубцов	200 мм
	3200	Кардан шарнирный	50 мм
	3700G	Вороток шарнирный	250 мм
	3770	Вороток Т-образный	200 мм
	3800-3, -6	Удлинитель	75, 150 мм
	3804	Переходник 3/8" – 1/2"	36 мм
	3805	Адаптер-переходник 3/8" – 1/4"	26 мм





Торцевые головки, насадки

Наборы торцевых головок 1/2"



Артикул: **4601M**

Набор торцевых головок

6 предметов



0,3



48



Вид	Артикул	Наименование	Описание
-----	---------	--------------	----------



4400M

Головка торцевая

8, 10, 12, 14, 17, 19 мм



Артикул: **4601MD**

Набор торцевых головок длинных

6 предметов



0,7



24

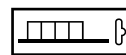

Вид	Артикул	Наименование	Описание
-----	---------	--------------	----------



4300M

Головка торцевая длинная

8, 10, 12, 14, 17, 19 мм



Артикул: **4602M**

Набор торцевых головок

12 предметов



0,55



24

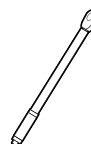
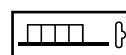

Вид	Артикул	Наименование	Описание
-----	---------	--------------	----------



4400M

Головка торцевая

10, 12, 13, 14, 15, 16, 17, 18, 19, 20, 21, 22 мм



Артикул: **4602MD**

Набор торцевых головок длинных

12 предметов



0,8



24

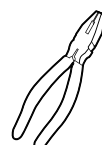
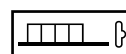

Вид	Артикул	Наименование	Описание
-----	---------	--------------	----------



4300M

Головка торцевая длинная

10, 12, 13, 14, 15, 16, 17, 18, 19, 20, 21, 22 мм

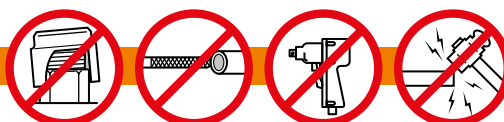



Торцевые головки, насадки

Наборы торцевых головок 1/2 "



Артикул: **4602-2M**
Набор торцевых головок

12 предметов

0,8	24

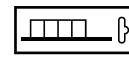

Вид	Артикул	Наименование	Описание
	4402M	Головка торцевая	10, 12, 13, 14, 15, 16, 17, 18, 19, 20, 21, 22 мм

4



Артикул: **4602MB**
Набор торцевых головок длинных

12 предметов

19,8	12	пластик



Вид	Артикул	Наименование	Описание
	4300M	Головка торцевая длинная	10, 12, 13, 14, 15, 16, 17, 18, 19, 20, 21, 22 мм



Артикул: **4602-2MB**
Набор торцевых головок длинных

12 предметов

19,8	12	пластик



Вид	Артикул	Наименование	Описание
	4302M	Головка торцевая длинная	10, 12, 13, 14, 15, 16, 17, 18, 19, 20, 21, 22 мм



Артикул: **46134**
Набор торцевых головок с принадлежностями

7 предметов

0,96	24

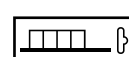

Вид	Артикул	Наименование	Описание
	4400M	Головка торцевая	8, 10, 12, 14, 17, 19 мм
	4120N	Трещотка	250 мм / 24 зубца





Торцевые головки, насадки

Наборы торцевых головок с принадлежностями 1/2"



Артикул: **4608M**
Набор торцевых головок

8 предметов

0,45	48

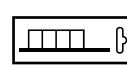

Вид	Артикул	Наименование	Описание
	4400M	Головка торцевая	10, 11, 12, 13, 14, 17, 19, 21 мм



Артикул: **4608MD**
Набор торцевых головок длинных

8 предметов

0,8	24

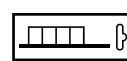

Вид	Артикул	Наименование	Описание
	4300M	Головка торцевая длинная	10, 11, 12, 13, 14, 17, 19, 21 мм



Артикул: **4609M**
Набор торцевых головок с принадлежностями

9 предметов

1,08	12

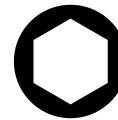
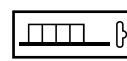

Вид	Артикул	Наименование	Описание
	4400M	Головка торцевая	8, 10, 12, 13, 14, 17, 19, 21 мм
	4777	L-образный вороток	260 мм



Артикул: **4609MD**
Набор торцевых головок длинных с принадлежностями

9 предметов

1,2	24

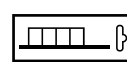

Вид	Артикул	Наименование	Описание
	4300M	Головка торцевая длинная	8, 10, 12, 13, 14, 17, 19, 21 мм
	4777	L-образный вороток	260 мм

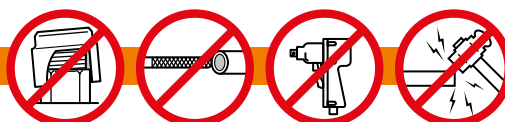



Торцевые головки, насадки

Наборы торцевых головок с принадлежностями 1/2"



Артикул: **46139**

Набор торцевых головок с принадлежностями

9 предметов

1,08	24

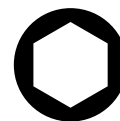
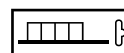

Вид	Артикул	Наименование	Описание
	4400M	Головка торцевая	8, 10, 12, 13, 14, 17, 19, 21 мм
	4120N	Трещотка 24 зубца	250 мм

4



Артикул: **4615MG**

Набор торцевых головок длинных с принадлежностями

16 предметов

3	6	пластик	400 x 95 x 50



Вид	Артикул	Наименование	Описание
	4300M	Головка торцевая длинная	10, 11, 12, 13, 14, 15, 13, 17, 18, 19, 20, 21, 22, 23, 24 мм
	4700N	Вороток шарнирный	380 мм



Артикул: **4618M**

Набор торцевых головок с принадлежностями

17 предметов

3.9	5	металл	375 x 155 x 50

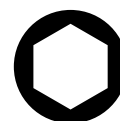

Вид	Артикул	Наименование	Описание
	4400M	Головка торцевая	10, 11, 12, 13, 14, 15, 17, 19, 22, 24, 27, 30, 32 мм
	4800-10	Удлинитель	250 мм
	4120N	Трещотка	250 мм / 24 зубца
	4200	Кардан шарнирный	70 мм
	4770	Вороток Т-образный	300 мм





Торцевые головки, насадки

Наборы торцевых головок с принадлежностями 1/2"



Артикул: **4618-2М / 4618-2А**

Набор торцевых головок с принадлежностями

17 предметов

3.9	5	металл	375 x 155 x 50



Вид	Артикул	Наименование	Описание
	4402M	Головка торцевая	10, 11, 12, 13, 14, 15, 17, 19, 22, 24, 27, 30, 32 мм
	4402A	Головка торцевая	5/16, 3/8, 7/16, 1/2, 9/16, 5/8, 11/16, 3/4, 7/8, 1", 1-1/16, 1-1/8, 1-1/4
	4800-10	Удлинитель	250 мм
	4120N	Трещотка	250 мм / 24 зубца
	4200	Кардан шарнирный	70 мм
	4770	Вороток Т-образный	300 мм



Артикул: **4619М**

Набор торцевых головок с принадлежностями

16 предметов

3.2	5	металл	420 x 125 x 50



Вид	Артикул	Наименование	Описание
	4400M	Головка торцевая	9, 10, 12, 13, 14, 15, 16, 17, 18, 19, 22, 24, 27 мм
	4130G	Трещотка	250 мм / 45 зубцов
	4700G	Вороток шарнирный	380 мм
	4800-5	Удлинитель	125 мм

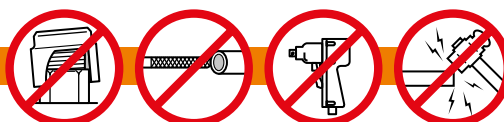
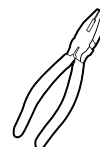
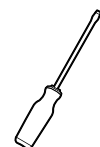



Торцевые головки, насадки

Наборы торцевых головок с принадлежностями 1/2"



Артикул: **4621M / 4621MU**

Набор торцевых головок с принадлежностями

22 предмета

5	5	металл	440 x 185 x 50



Вид	Артикул	Наименование	Описание
	4400M	Головка торцевая	M 8, 9, 10, 11, 12, 13, 14, 15, 16, 17, 19, 21, 23, 26, 29, 32 мм MU 8, 9, 10, 11, 12, 13, 14, 15, 16, 17, 19, 21, 24, 27, 30, 32 мм
	4800-5, 10	Удлинитель	125, 250 мм
	4305M	Головка свечная	20.8 мм
	4120N 4120NQ	Трещотка Трещотка с быстрым сбросом	250 мм / 24 зубца
	4770	Вороток Т-образный	300 мм
	4200	Кардан шарнирный	70 мм

4



Артикул: **4622M / 4622MU**

Набор торцевых головок с принадлежностями (BLACK)

22 предмета

5	5	металл	440 x 185 x 50



Вид	Артикул	Наименование	Описание
	4400M	Головка торцевая	M 8, 9, 10, 11, 12, 13, 14, 15, 16, 17, 19, 21, 23, 26, 29, 32 мм MU 8, 9, 10, 11, 12, 13, 14, 15, 16, 17, 19, 21, 24, 27, 30, 32 мм
	4305M	Головка свечная	20.8 мм
	4120N 4120NQ	Трещотка Трещотка с быстрым сбросом	250 мм / 24 зубца
	4770	Вороток Т-образный	300 мм
	4200	Кардан шарнирный	70 мм





Торцевые головки, насадки

Наборы торцевых головок с принадлежностями 1/2"



Артикул: **4624-2М**

Набор торцевых головок с принадлежностями

22 предмета

5.5	4	металл	440 x 185 x 50



Вид	Артикул	Наименование	Описание
	4402M	Головка торцевая	8, 9, 10, 11, 12, 13, 14, 15, 16, 17, 19, 21, 24, 27, 30, 32 мм
	4800-5, 10	Удлинитель	125, 250 мм
	4305M	Головка свечная	20.8 мм
	4120N	Трещотка	250 мм / 24 зубца
	4770	Вороток Т-образный	300 мм
	4200	Кардан шарнирный	70 мм
	4700N	Вороток шарнирный	380 мм

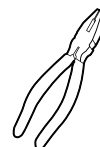
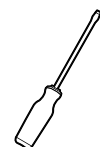
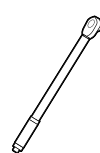

Артикул: **4624-2МВ2G**

Набор торцевых головок с принадлежностями

24 предмета

5.5	4	пластик	440 x 230 x 60



Вид	Артикул	Наименование	Описание
	4402M	Головка торцевая	8, 10, 11, 12, 13, 14, 15, 16, 17, 19, 20, 21, 22, 23, 24, 27, 30, 32 мм
	4120G	Трещотка	250 мм / 24 зубца
	4200	Кардан шарнирный	70 мм
	4700G	Вороток шарнирный	380 мм
	4770	Вороток Т-образный	300 мм
	4800-5, 10	Удлинитель	125, 250 мм

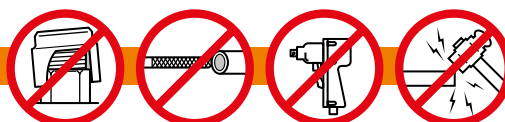



Торцевые головки, насадки

Наборы торцевых головок с принадлежностями 1/2"



Артикул: **4624MB2G**

Набор торцевых головок с принадлежностями

24 предмета

5.5	4	пластик	440 x 230 x 60



Вид	Артикул	Наименование	Описание
	4400M	Головка торцевая	8, 10, 11, 12, 13, 14, 15, 16, 17, 19, 20, 21, 22, 23, 24, 27, 30, 32 мм
	4120G	Трещотка	250 мм / 24 зубца
	4200	Кардан шарнирный	70 мм
	4700G	Вороток шарнирный	380 мм
	4770	Вороток Т-образный	300 мм
	4800-5, 10	Удлинитель	125, 250 мм

4



Артикул: **4625M**

Набор торцевых головок с принадлежностями (BLACK)

24 предмета

5.5	4	металл	440 x 185 x 50



Вид	Артикул	Наименование	Описание
	4400M	Головка торцевая	8, 10, 11, 12, 13, 14, 15, 16, 17, 19, 20, 21, 22, 23, 24, 27, 30, 32 мм
	4120N	Трещотка	250 мм / 24 зубца
	4200	Кардан шарнирный	70 мм
	4700N	Вороток шарнирный	380 мм
	4770	Вороток Т-образный	300 мм
	4800-5, 10	Удлинитель	125, 250 мм





Торцевые головки, насадки

Наборы торцевых головок с принадлежностями 1/2"



Артикул: **4626M**
Набор торцевых головок
с принадлежностями

24 предмета

5	5	металл	440 x 185 x 50



Вид	Артикул	Наименование	Описание
	4400M	Головка торцевая	8, 10, 11, 12, 13, 14, 15, 16, 17, 19, 20, 21, 22, 23, 24, 27, 30, 32 мм
	4130N	Трещотка	250 мм / 45 зубцов
	4200	Кардан шарнирный	70 мм
	4305M	Головка свечная	20.8 мм
	4770	Вороток Т-образный	300 мм
	4800-5, 10	Удлинитель	125, 250 мм



Артикул: **4626MB**
Набор торцевых головок
с принадлежностями

24 предмета

5.5	4	пластик	440 x 230 x 60

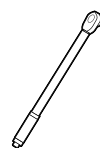

Вид	Артикул	Наименование	Описание
	4400M	Головка торцевая	8, 10, 11, 12, 13, 14, 15, 16, 17, 19, 20, 21, 22, 23, 24, 27, 30, 32 мм
	4130N	Трещотка	250 мм / 45 зубцов
	4200	Кардан шарнирный	70 мм
	4305M	Головка свечная	20.8 мм
	4770	Вороток Т-образный	300 мм
	4800-5, 10	Удлинитель	125, 250 мм

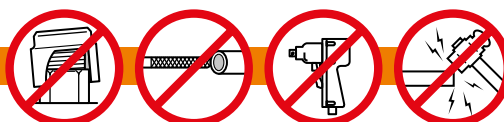
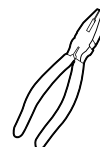



Торцевые головки, насадки

Наборы торцевых головок с принадлежностями 1/2"



Артикул: **4630M**

Набор торцевых головок с принадлежностями

30 предметов

6.5	4	металл	440 x 185 x 50



Вид	Артикул	Наименование	Описание
	4400M	Головка торцевая	8, 9, 10, 11, 12, 13, 14, 15, 16, 17, 18, 19, 20, 21, 22, 23, 24, 25, 26, 27, 28, 30, 32 мм
	4100NQ	Трещотка с быстрым сбросом	250 мм / 36 зубцов
	4200	Кардан шарнирный	70 мм
	4700N	Вороток шарнирный	380 мм
	4770	Вороток Т-образный	300 мм
	4800-5, 10	Удлинитель	125, 250 мм
	4850	Коловорот	420 мм

4



Артикул: **4636MA**

Набор торцевых головок с принадлежностями

36 предметов

6.3	4	металл	440 x 185 x 50

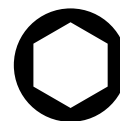

Вид	Артикул	Наименование	Описание
	4400M	Головка торцевая	10, 11, 12, 13, 14, 15, 16, 17, 18, 19, 21, 22, 24, 27, 30, 32 мм
	4400A	Головка торцевая	3/8, 7/16, 1/2, 9/16, 5/8, 11/16, 3/4, 13/16, 7/8, 15/16, 1, 1-1/16, 1-1/8, 1-3/16, 1-1/4
	4100NQ	Трещотка с быстрым сбросом	250 мм / 36 зубцов
	4200	Кардан шарнирный	70 мм
	4770	Вороток Т-образный	300 мм
	4800-5, 10	Удлинитель	125, 250 мм

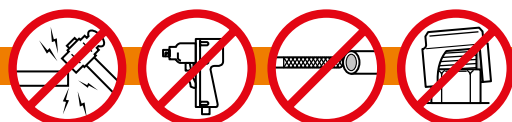



Торцевые головки, насадки

Наборы торцевых головок с принадлежностями 1/2"



Артикул: **4646MA**
Набор торцевых головок
с принадлежностями

46 предметов



10	2	металл	475 x 280 x 52



Вид	Артикул	Наименование	Описание
	4400M	Головка торцевая	8, 9, 10, 11, 12, 13, 14, 15, 16, 17, 18, 19, 20, 21, 22, 23, 24, 25, 26, 27, 29, 30, 32 мм
	4400A	Головка торцевая	3/8, 7/16, 1/2, 9/16, 5/8, 11/16, 3/4, 13/16, 7/8, 15/16, 1, 1-1/8, 1-3/16, 1-1/4
	4120N	Трещотка	250 мм / 24 зубца
	4200M	Кардан шарнирный	70 мм
	4305M	Головка свечная	16, 20.8 мм
	4700N	Вороток шарнирный	380 мм
	4770B	Рычаг для воротка шарнирного	250 мм
	4770	Вороток Т-образный	300 мм
	4800-5, 10	Удлинитель	125, 250 мм



Артикул: **46410-9C**
Набор торцевых головок E-STAR

9 предметов



0,775	20

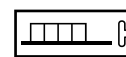

Вид	Артикул	Наименование	Описание
	4410E	Головка торцевая E-STAR	E10, E11, E12, E14, E16, E18, E20, E22, E24

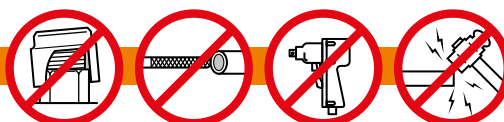



Торцевые головки, насадки

Наборы торцевых головок со вставкой 1/2"



Артикул: **46024-9**

Набор торцевых головок со вставкой TORX

9 предметов

1	20	пластик	195 x 140 x 40



Вид	Артикул	Наименование	Описание
-----	---------	--------------	----------



4024Т

Головка торцевая со вставкой Torx

T20, T25, T27, T30, T40, T45, T50, T55, T60



Артикул: **46024-49**

Набор торцевых головок длинных со вставкой TORX

9 предметов

1.45	12	пластик	240 x 160 x 40



Вид	Артикул	Наименование	Описание
-----	---------	--------------	----------



4024-4Т

Головка торцевая со вставкой Torx длинная

T20, T25, T27, T30, T40, T45, T50, T55, T60



Артикул: **46024-9С**

Набор торцевых головок со вставкой TORX

9 предметов

0,77	48

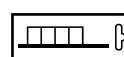

Вид	Артикул	Наименование	Описание
-----	---------	--------------	----------



4024-4Т

Головка торцевая со вставкой Torx

T20, T25, T27, T30, T40, T45, T50, T55, T60



Артикул: **46025-9С**

Набор торцевых головок со вставкой TORX ВО

9 предметов

0,77	24

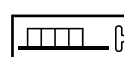

Вид	Артикул	Наименование	Описание
-----	---------	--------------	----------



4025-4Т

Головка торцевая со вставкой Torx с отверстием

ТН20, ТН25, ТН27, ТН30, ТН40, ТН45, ТН50, ТН55, ТН60





Торцевые головки, насадки

Наборы торцевых головок с принадлежностями 1/2"



Артикул: **46025-49**

Набор торцевых головок длинных со вставкой TORX B0

9 предметов

1,45	12	пластик	240 x 160 x 40



Вид	Артикул	Наименование	Описание
	4025-4Т	Головка торцевая со вставкой Torx с отверстием длинная	ТН20, ТН25, ТН27, ТН30, ТН40, ТН45, ТН50, ТН55, ТН60



Артикул: **46026-9**

Набор торцевых головок со вставкой HEX

9 предметов

0,8	20	пластик	195 x 140 x 40

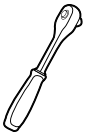

Вид	Артикул	Наименование	Описание
	4026	Головка торцевая с шестигранной вставкой	4, 5, 6, 7, 8, 10, 12, 14, 17 мм



Артикул: **46026-9С**

Набор торцевых головок со вставкой HEX

9 предметов

0,77	24

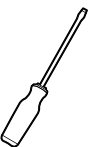
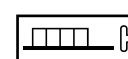

Вид	Артикул	Наименование	Описание
	4026	Головка торцевая с шестигранной вставкой	4, 5, 6, 7, 8, 10, 12, 14, 17 мм

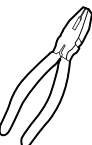



Торцевые головки, насадки

Наборы торцевых головок со вставкой 1/2"



Артикул: **46026-49**

Набор торцевых головок со вставкой HEX

9 предметов

1,45	12	пластик	240 x 160 x 40



Вид	Артикул	Наименование	Описание
	4026-4	Головка торцевая с шестигранной вставкой длинная	4, 5, 6, 7, 8, 10, 12, 14, 17 мм

4



Артикул: **46028-9С**

Набор торцевых головок со вставкой XZN (Spline)

9 предметов

0,77	24

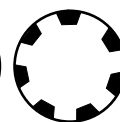
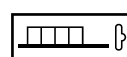

Вид	Артикул	Наименование	Описание
	4028M	Головка торцевая со вставкой Spline	M5, M6, M8, M10, M12, M14, M16
	4029M	Головка торцевая со вставкой RIBE	M10, M12



Артикул: **46028-49**

Набор торцевых головок длинных со вставкой XZN (Spline)

9 предметов

1,4	12	пластик	240 x 160 x 40

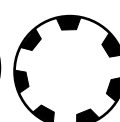

Вид	Артикул	Наименование	Описание
	4028-4M	Головка торцевая со вставкой Spline длинная	M5, M6, M8, M10, M12, M14, M16
	4029-4M	Головка торцевая со вставкой RIBE длинная	M10, M12





Торцевые головки, насадки

Наборы торцевых головок со вставкой 1/2"



Артикул: **460255-7**
Набор торцевых головок со вставкой PENTA-STAR

7 предметов

1.45	36

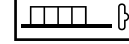

Вид	Артикул	Наименование	Описание
	40255	Головка торцевая со вставкой PENTA-STAR	TS10, TS15, TS20, TS25, TS27, TS30, TS40



Артикул: **46029-9**
Набор торцевых головок со вставкой RIBE

9 предметов

0.8	20	пластик	195 x 140 x 40



Вид	Артикул	Наименование	Описание
	4029	Головка торцевая со вставкой Ribe	M5, M6, M7, M8, M9, M10, M12, M13, M14



Артикул: **4609ET**
Набор головок E-STAR и головок со вставкой TORX

9 предметов

0.9	20	пластик	195 x 140 x 40

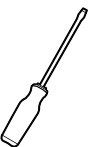

Вид	Артикул	Наименование	Описание
	4024	Головка торцевая со вставкой Torx	T30, T40, T45, T50, T55
	4410E	Головка торцевая E-STAR	E10, E12, E14, E16

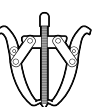
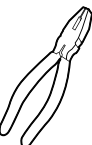



Торцевые головки, насадки

Наборы торцевых головок с принадлежностями



Артикул: **4628T**

Набор головок E-STAR и головок со вставкой TORX

28 предметов



2,3	5	металл	315 x 145 x 45

Вид	Артикул	Наименование	Описание
	4024	Головка торцевая со вставкой Torx	T20, T25, T27, T30, T40, T45, T50, T55, T60, T70
	16754-6TH	Набор угловых ключей Torx с отверстием	TH6, TH7, TH8, TH9, TH10, TH15, TH20
	4410E	Головка торцевая E-STAR	E10, E11, E12, E14, E16, E18, E20, E22, E24
	4800	Удлинитель	75 мм
	4100NQ	Трещотка с быстрым сбросом 36 зубцов	250 мм



Артикул: **9634T**

Набор головок E-STAR и головок со вставкой TORX

34 предмета



1,2	10	пластик	230 x 205 x 50





Вид	Артикул	Наименование	Описание
	2410	Головка торцевая E-STAR, 1/4"	E4, E5, E6, E7, E8
	3410	Головка торцевая E-STAR, 3/8"	E10, E12, E14, E16
	4410	Головка торцевая E-STAR, 1/2"	E18, E20
	2024	Головка торцевая со вставкой Torx, 1/4"	T8, T10, T15, T20, T25, T27, T30
	3024	Головка торцевая со вставкой Torx, 3/8"	T40, T45, T47, T50
	4024	Головка торцевая со вставкой Torx, 1/2"	T55, T60
	2025	Головка торцевая со вставкой Torx с отверстием, 1/4"	TH10, TH15, TH20, TH25, TH27, TH30
	3025	Головка торцевая со вставкой Torx с отверстием, 3/8"	TH40, TH45, TH50
	4025	Головка торцевая со вставкой Torx с отверстием, 1/2"	TH55









Артикул: **6614M**
**Набор торцевых головок
с принадлежностями**

14 предметов

			
14.4	1	металл	534 x 178 x 78







Вид	Артикул	Наименование	Описание
	6400M	Головка торцевая	22, 24, 27, 30, 32, 36, 38, 41, 46, 50 мм
	6120N	Трещотка	500 мм / 24 зубца
	6800-4, 8	Удлинитель	100, 200 мм
	6770	Вороток Т-образный	500 мм







Артикул: **6615M**
**Набор торцевых головок
с принадлежностями**

15 предметов

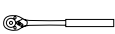
			
14.4	1	металл	534 x 178 x 78



Вид	Артикул	Наименование	Описание
	6400M	Головка торцевая	22, 24, 27, 30, 32, 36, 38, 41, 46, 50 мм
	6120N	Трещотка	500 мм / 24 зубца
	6800-8, 16	Удлинитель	200, 400 мм
	6200	Кардан шарнирный	110 мм
	6770	Вороток Т-образный	500 мм

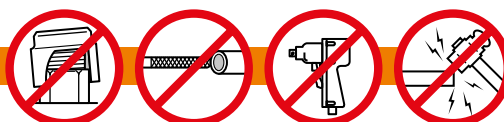
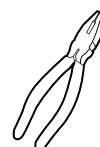
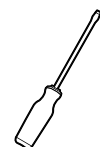

Торцевые головки, насадки

Наборы торцевых головок 3/4"



Артикул: **6616M**
Набор торцевых головок с принадлежностями

16 предметов

14.5	1	металл	534 x 178 x 78



Вид	Артикул	Наименование	Описание
	6400M	Головка торцевая	24, 26, 27, 30, 32, 35, 36, 38, 41, 46, 50, 55, 60 мм
	6100NQ	Трещотка с быстрым сбросом	500 мм / 24 зубца
	6770	Вороток Т-образный	500 мм
	6800	Удлинитель	200 мм

4



Артикул: **6617M / 6617A**
Набор торцевых головок с принадлежностями

17 предметов

14	1	металл	534 x 178 x 78



Вид	Артикул	Наименование	Описание
	6400M	Головка торцевая	19, 21, 22, 23, 24, 27, 30, 32, 36, 38, 41, 46, 50 мм
	6400A	Головка торцевая	3/4, 7/8, 15/16, 1, 1-1/16, 1-1/8, 1-1/4, 1-5/16, 1-7/16, 1-1/2, 1-5/8, 1-3/4, 2"
	6100NQ	Трещотка с быстрым сбросом	500 мм / 24 зубца
	6770	Вороток Т-образный	500 мм
	6800-4, 8	Удлинитель	100, 200 мм





Торцевые головки, насадки

Наборы торцевых головок 3/4"



Артикул: **6621MB**

Набор торцевых головок с принадлежностями

21 предмет



14.2	1	пластик	530 x 340 x 95



Вид	Артикул	Наименование	Описание
	6400M	Головка торцевая	19, 21, 22, 23, 24, 26, 27, 29, 30, 32, 35, 36, 38, 41, 46, 50 мм
	6120N	Трещотка	500 мм / 24 зубца
	6200	Кардан шарнирный	110 мм
	6700	Вороток Т-образный	475 мм
	6800-8, 16	Удлинитель	200, 400 мм



Артикул: **6621-2MB**

Набор торцевых головок с принадлежностями

21 предмет



14.2	1	пластик	530 x 340 x 95



Вид	Артикул	Наименование	Описание
	6402M	Головка торцевая	19, 21, 22, 23, 24, 26, 27, 29, 30, 32, 35, 36, 38, 41, 46, 50 мм
	6120N	Трещотка	500 мм / 24 зубца
	6200	Кардан шарнирный	110 мм
	6700	Вороток Т-образный	475 мм
	6800-8, 16	Удлинитель	200, 400 мм

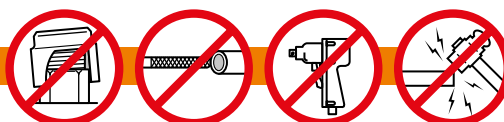

Торцевые головки, насадки

Наборы торцевых головок 1"



Артикул: **8613M**

Набор торцевых головок и принадлежностей

13 предметов

28	1	металл	660 x 205 x 105

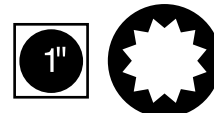

Вид	Артикул	Наименование	Описание
	8402M	Головка торцевая	32, 36, 41, 46, 50, 55, 60, 65 мм
	8120N	Трещотка	165 мм / 24 зубца
	8770H	T-образный вороток	550 мм
	8120B	Кардан шарнирный	80 мм
	8800-8, 16	Удлинитель	200, 400 мм

4



Артикул: **8617M**

Набор торцевых головок и принадлежностей

17 предметов

39	1	металл	686 x 265 x 108

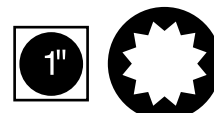

Вид	Артикул	Наименование	Описание
	8402M	Головка торцевая	32, 36, 41, 46, 50, 55, 60, 65, 70, 75, 80, 85 мм
	8120N	Трещотка 24 зубца	165 мм
	8770H	T-образный вороток	550 мм
	8800-8, 16	Удлинитель	200, 400 мм



5

ПРИВОДЫ И ПРИНАДЛЕЖНОСТИ

Приводы и принадлежности 1/4"	162
Приводы и принадлежности 3/8"	167
Приводы и принадлежности 1/2"	170
Приводы и принадлежности 3/4"	177
Приводы и принадлежности 1"	180



Артикул: **2100NQ**

**Трещотка
с быстрым сбросом**



1/4"

Артикул	Длина (мм)	Количество зубьев	Вес (гр)	Количество в упаковке
2100NQ	125	36	160	10
2100QSP	Ремкомплект для трещотки			

Артикул: **2100GQ**

**Трещотка
с быстрым сбросом**



1/4"

Артикул	Длина (мм)	Количество зубьев	Вес (гр)	Количество в упаковке
2100GQ	150	36	170	10
2100QSP	Ремкомплект для трещотки			

5

Артикул: **2120NQ**

**Трещотка
с быстрым сбросом**



1/4"

Артикул	Длина (мм)	Количество зубьев	Вес (гр)	Количество в упаковке
2120NQ	125	24	160	10
2120QSP	Ремкомплект для трещотки			

Артикул: **2120GQ**

**Трещотка
с быстрым сбросом**



1/4"

Артикул	Длина (мм)	Количество зубьев	Вес (гр)	Количество в упаковке
2120GQ	125	24	170	10
2120QSP	Ремкомплект для трещотки			

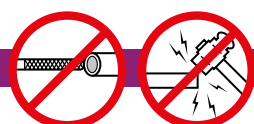



Артикул: **2130GQ**

Трещотка с быстрым сбросом



Артикул	Длина (мм)	Количество зубьев	Вес (гр)	Количество в упаковке
2130GQ	150	39	160	10
2130QSP	Ремкомплект для трещотки			



Артикул: **2160GQ**

Трещотка с быстрым сбросом

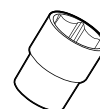

Артикул	Длина (мм)	Количество зубьев	Вес (гр)	Количество в упаковке
2160GQ	145	48	150	10
2160QSP	Ремкомплект для трещотки			



Артикул: **2162GQ**

Трещотка с быстрым сбросом



Артикул	Длина (мм)	Количество зубьев	Вес (гр)	Количество в упаковке
2162GQ	160	72	150	10
2162QSP	Ремкомплект для трещотки			

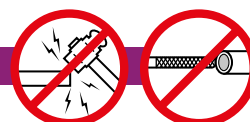
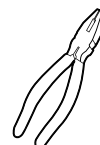

Артикул: **2101GQ-72**

Трещотка с быстрым сбросом

1/4"



Артикул	Длина (мм)	Количество зубьев	Вес (гр)	Количество в упаковке
2101GQ-72	125	72	170	10
2101-72SP	Ремкомплект для трещотки			

Артикул: **2132GQ**

Трещотка с быстрым сбросом

1/4"



Артикул	Длина (мм)	Количество зубьев	Вес (гр)	Количество в упаковке
2132GQ	145	72	130	10
2132SP	Ремкомплект для трещотки			

Артикул: **2144PQ**

Трещотка с быстрым сбросом шарнирная

1/4"



Артикул	Длина (мм)	Количество зубьев	Вес (гр)	Количество в упаковке
2144PQ	125	45	170	5
2144SP	Ремкомплект для трещотки			

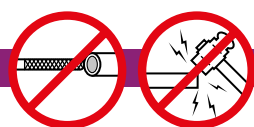



Артикул: **2700N**

Вороток шарнирный



2700SP



Артикул	Длина (мм)	Вес (гр)	Количество в упаковке
2700N	150	190	5
2700SP	Ремкомплект для воротка		



Артикул: **2700G**

Вороток шарнирный



2700SP

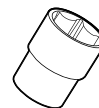

Артикул	Длина (мм)	Вес (гр)	Количество в упаковке
2700G	150	190	5
2700SP	Ремкомплект для воротка		



Артикул: **2770**

Вороток Т-образный

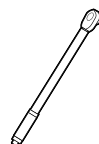

Артикул	Длина (мм)	Вес (гр)	Количество в упаковке
2770	115	40	10

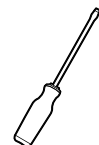

Артикул: **2830**

Рукоятка отверточная

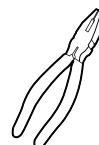

Артикул	Длина (мм)	Количество в упаковке
2830	150	10





Артикул: **2800**

Удлинитель



Артикул	Длина (мм)	Вес (гр)	Количество в упаковке
2800-02	50	20	30
2800-03	75	30	30
2800-04	100	40	20
2800-06	150	60	20

Артикул: **2802**

Удлинитель WOBBLE



Артикул	Длина (мм)	Вес (гр)	Количество в упаковке
2802-02	50	20	30
2802-03	75	30	30
2802-04	100	40	20
2802-06	150	60	20

Артикул: **2801**

Удлинитель гибкий



Артикул	Длина (мм)	Вес (гр)	Количество в упаковке
2801-6R	150	60	20

Артикул: **2804**

Адаптер



Артикул	Длина (мм)	Вес (гр)	Характеристики	Количество в упаковке
2804	22	16	1/4" x 3/8"	10

Артикул: **2200**

Кардан шарнирный

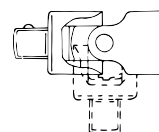

Артикул	Длина (мм)	Вес (гр)	Количество в упаковке
2200	40	20	10

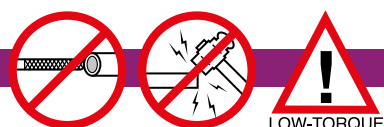



Артикул: **3120GQ**

Трещотка с быстрым сбросом



3/8"



Артикул	Длина (мм)	Количество зубьев	Вес (гр)	Количество в упаковке
3120GQ	200	24	320	5
3120SP	Ремкомплект для трещотки			



Артикул: **3130GQ**

Трещотка с быстрым сбросом



3/8"

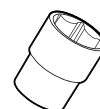

Артикул	Длина (мм)	Количество зубьев	Вес (гр)	Количество в упаковке
3130GQ	200	41	370	5
3130SP	Ремкомплект для трещотки			
3130QSP	Ремкомплект для трещотки			



Артикул: **3131GQ**

Трещотка с быстрым сбросом



3/8"

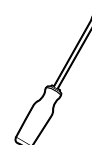

Артикул	Длина (мм)	Количество зубьев	Вес (гр)	Количество в упаковке
3131GQ	200	72	300	5
3131SP	Ремкомплект для трещотки			

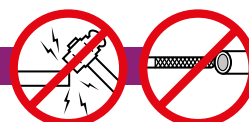
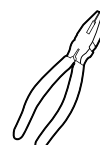



Артикул: **3144PQ**

Трещотка с быстрым сбросом шарнирная



3/8"

Артикул	Длина (мм)	Количество зубьев	Вес (гр)	Количество в упаковке
3144PQ	160	45	330	5
3144QSP	Ремкомплект для трещотки			

Артикул: **3162GQ**

Трещотка с быстрым сбросом



3/8"

Артикул	Длина (мм)	Количество зубьев	Вес (гр)	Количество в упаковке
3162GQ	220	72	300	5
3162SP	Ремкомплект для трещотки			

Артикул: **3700N**

Вороток шарнирный



3700SP



3/8"

Артикул	Длина (мм)	Вес (гр)	Количество в упаковке
3700N	250	280	10
3700SP	Ремкомплект для воротка		

Артикул: **3700G**

Вороток шарнирный



3700SP



3/8"

Артикул	Длина (мм)	Вес (гр)	Количество в упаковке
3700G	250	300	5
3700SP	Ремкомплект для воротка		

Артикул: **3770**

Вороток Т-образный



3/8"

Артикул	Длина (мм)	Вес (гр)	Количество в упаковке
3770	200	180	10

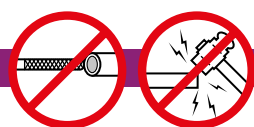



Артикул: **3800**

Удлинитель



Артикул	Длина (мм)	Вес (гр)	Количество в упаковке
3800-03	75	70	20
3800-06	150	120	12
3800-10	250	230	5
3800-12	300	280	5



Артикул: **3802**

Удлинитель WOBBLE



Артикул	Длина (мм)	Вес (гр)	Количество в упаковке
3802-03	75	70	20
3802-06	150	120	12
3802-10	250	230	5
3802-12	300	280	5

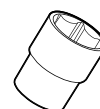

Артикул: **3804 / 3805**

Адаптер



Артикул	Длина (мм)	Вес (гр)	Характеристики	Количество в упаковке
3804	36	50	3/8" x 1/2"	10
3805	26	30	3/8" x 1/4"	10

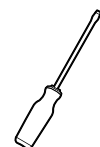

Артикул: **3200**

Кардан шарнирный

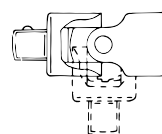

Артикул	Длина (мм)	Вес (гр)	Количество в упаковке
3200	50	60	10

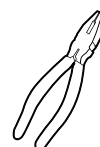

Артикул: **4120N**

Трещотка

1/2"



Артикул	Длина (мм)	Количество зубьев	Вес (гр)	Количество в упаковке
4120N	250	24	580	5
4120SP	Ремкомплект для трещотки			

Артикул: **4120NQ**

Трещотка с быстрым сбросом

1/2"



Артикул	Длина (мм)	Количество зубьев	Вес (гр)	Количество в упаковке
4120NQ	250	24	580	5
4120SP	Ремкомплект для трещотки			

Артикул: **4120GQ**

Трещотка с быстрым сбросом

1/2"

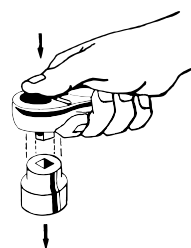

Артикул	Длина (мм)	Количество зубьев	Вес (гр)	Количество в упаковке
4120GQ	270	24	620	5
4120QSP	Ремкомплект для трещотки			

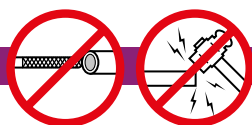



Артикул: **4100GQ**

Трещотка с быстрым сбросом



Артикул	Длина (мм)	Количество зубьев	Вес (гр)	Количество в упаковке
4100GQ	250	36	650	5
4100QSP	Ремкомплект для трещотки			



Артикул: **4130GQ**

Трещотка с быстрым сбросом

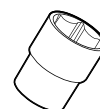

Артикул	Длина (мм)	Количество зубьев	Вес (гр)	Количество в упаковке
4130GQ	270	45	620	5
4130QSP	Ремкомплект для трещотки			



Артикул: **4160GQ**

Трещотка с быстрым сбросом



Артикул	Длина (мм)	Количество зубьев	Вес (гр)	Количество в упаковке
4160GQ	270	48	680	5
4160SP	Ремкомплект для трещотки			

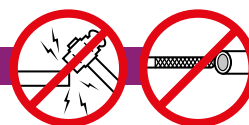
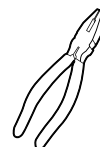

Артикул: **4162GQ**

Трещотка с быстрым сбросом



1/2"

Артикул	Длина (мм)	Количество зубьев	Вес (гр)	Количество в упаковке
4162GQ	260	72	590	5
4162SP	Ремкомплект для трещотки			

Артикул: **4144PQ**

Трещотка с быстрым сбросом шарнирная



1/2"

Артикул	Длина (мм)	Количество зубьев	Вес (гр)	Количество в упаковке
4144PQ	197	45	570	5
4144QSP	Ремкомплект для трещотки			

5

Артикул: **4101GQ-72**

Трещотка с быстрым сбросом



1/2"

Артикул	Длина (мм)	Количество зубьев	Вес (гр)	Количество в упаковке
4101GQ-72	270	72	650	5
4101-72	Ремкомплект для трещотки			

Артикул: **4102GQ-17/-24**

Трещотка телескопическая с быстрым сбросом



1/2"

Артикул	Длина (мм)	Количество зубьев	Вес (гр)	Количество в упаковке
4102GQ-17	315-445	72	918	10
4102GQ-24	460-600	72	1094	10
4101-72	Ремкомплект для трещотки			

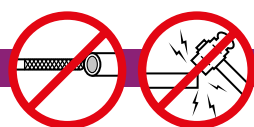



Артикул: **4700N**

Вороток шарнирный



4700SP



Артикул	Длина (мм)	Вес (гр)	Количество в упаковке
4700N-15	380	680	5
4700N-18	450	820	5
4700N-24	600	1280	5
4700SP	Ремкомплект для воротка		



Артикул: **4700G**

Вороток шарнирный



4700SP

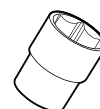

Артикул	Длина (мм)	Вес (гр)	Количество в упаковке
4700G-15	380	720	5
4700G-18	450	860	5
4700G-24	600	1250	5
4700SP	Ремкомплект для воротка		



Артикул: **4770**

Вороток Т-образный



Артикул	Длина (мм)	Вес (гр)	Количество в упаковке
4770-12	300	500	5
4770-15	380	600	5

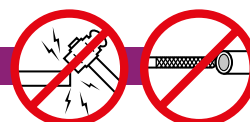
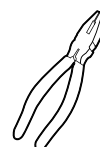

Артикул: **4777**
Вороток L-образный



Артикул	Длина (мм)	Вес (гр)	Количество в упаковке
4777	260	445	40

Артикул: **4800**
Удлинитель



Артикул	Длина (мм)	Вес (гр)	Количество в упаковке
4800-03	75	130	10
4800-05	125	180	10
4800-10	250	330	10
4800-16	400	640	10
4800-20	500	800	10
4800-24	600	960	10

5

Артикул: **4863-18**
Набор удлинителей

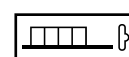

Артикул	Длина (мм)	Количество в упаковке
4863-18	75, 125, 250	36

Артикул: **4804**
Адаптер



Артикул	Длина (мм)	Вес (гр)	Характеристики	Количество в упаковке
4804	38	60		10
4804-05	125	150		10



Артикул: **4850**

Коловорот



Артикул	Длина (мм)	Вес (гр)	Количество в упаковке
4850	420	720	10

Артикул: **4805**

Адаптер



Артикул	Длина (мм)	Вес (гр)	Характеристики	Количество в упаковке
4805	45	100	1/2" x 3/4"	10

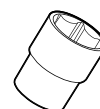

Артикул: **4200**

Кардан шарнирный

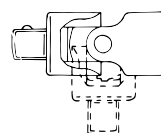

Артикул	Длина (мм)	Вес (гр)	Количество в упаковке
4200	70	140	10

Артикул: **41804**

Адаптер трехзубчатый 24 зубца



Артикул	Длина (мм)	Вес (гр)	Характеристики	Количество в упаковке
41804	62	208	1/2" x 1/2"	10

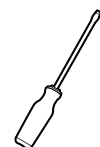

Артикул: **4870**

Отвертка ударно-поворотная



Артикул	Длина (мм)	Вес (гр)	Количество в упаковке
4870	140	570	1

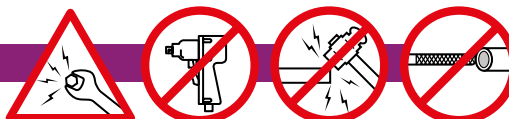



Артикул: **4606-6**

Отвертка ударная с битами

6 предметов

1	20	металл	195 x 65 x 74



Вид	Артикул	Наименование	Описание
	4870	Отвертка ударная 1/2"	160 мм
	4001	Битодержатель 1/2 x 5/16"	38 мм
	012-4	Бита шлиц 5/16"	8, 10 мм / 36 мм
	022-4	Бита PHILLIPS 5/16"	PH2, PH3 / 36 мм

5



Артикул: **4606-8**

Отвертка ударная с битами

8 предметов

1	20	металл	195 x 65 x 74



Вид	Артикул	Наименование	Описание
	4870	Отвертка ударная 1/2"	160 мм
	4001	Битодержатель 1/2" x 5/16"	38 мм
	012-4	Бита шлиц 5/16"	8, 10 мм / 36 мм
	022-4	Бита PHILLIPS 5/16"	PH2, PH3 / 36 мм
	012-8	Бита шлиц 5/16" длинная	8 мм / 80 мм
	022-8	Бита PHILLIPS 5/16" длинная	PH3 / 80 мм



Артикул: **6100N**

Трещотка



3/4"



Артикул	Длина (мм)	Количество зубьев	Вес (гр)	Количество в упаковке
6100N	500	24	2500	1
6100NSP	Ремкомплект для трещотки			



Артикул: **6100NQ**

Трещотка с быстрым сбросом



3/4"

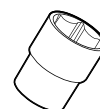

Артикул	Длина (мм)	Количество зубьев	Вес (гр)	Количество в упаковке
6100NQ	500	24	2500	1
6100NQSP	Ремкомплект для трещотки			



Артикул: **6120N**

Трещотка



3/4"



Артикул	Длина (мм)	Количество зубьев	Вес (гр)	Количество в упаковке
6120N	500	24	1850	1
6120SP	Ремкомплект для трещотки			



Артикул: **6120NQ**

Трещотка с быстрым сбросом



3/4"

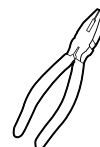

Артикул	Длина (мм)	Количество зубьев	Вес (гр)	Количество в упаковке
6120NQ	500	24	1850	1
6120NQSP	Ремкомплект для трещотки			

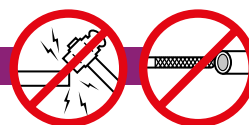

Артикул: **6700N**

Вороток шарнирный



6700SP



Артикул	Длина (мм)	Вес (гр)	Количество в упаковке
6700N	475	1850	1
6700SP	Ремкомплект для воротка		

Артикул: **6770**

Вороток Т-образный



Артикул	Длина (мм)	Вес (гр)	Количество в упаковке
6770	500	1500	1

Артикул: **6777**

Вороток L-образный



Артикул	Длина (мм)	Вес (гр)	Количество в упаковке
6777-12	300	1380	2
6777-18	450	1850	2

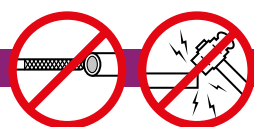



Артикул: **6800**

Удлинитель



Артикул	Длина (мм)	Вес (гр)	Количество в упаковке
6800-04	100	400	5
6800-08	200	700	2
6800-16	400	1400	2



Артикул: **6804**

Адаптер



Артикул	Длина (мм)	Вес (гр)	Характеристики	Количество в упаковке
6804	54	200	3/4" x 1/2"	5

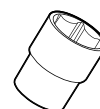

Артикул: **6805**

Адаптер



Артикул	Длина (мм)	Вес (гр)	Характеристики	Количество в упаковке
6805	62	380	3/4" x 1"	5



Артикул: **6200**

Кардан шарнирный

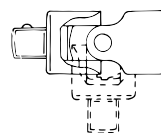

Артикул	Длина (мм)	Вес (гр)	Количество в упаковке
6200	110	590	2



Артикул: **8100N**

Трещотка



Артикул	Длина (мм)	Количество зубьев	Вес (гр)	Количество в упаковке
8100N	800	24	4200	1
8100NSP	Ремкомплект для трещотки			

Артикул: **8120N**

Трещотка



Артикул	Длина (мм)	Количество зубьев	Вес (гр)	Количество в упаковке
8120N	650	24	4050	1
8120NSP	Ремкомплект для трещотки			

Артикул: **8700N**

Вороток шарнирный



8700SP



Артикул	Длина (мм)	Вес (гр)	Количество в упаковке
8700N	650	3700	1
8700SP	Ремкомплект для воротка		

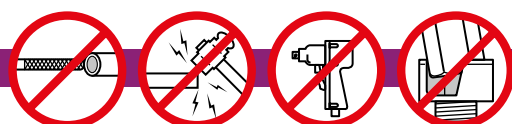



Артикул: **8770**

Вороток Т-образный



Артикул	Длина (мм)	Вес (гр)	Количество в упаковке
8770-22	550	3300	1
8770-25	630	3700	1
8770-30	762	4350	1

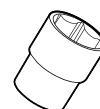

Артикул: **8777**

Вороток L-образный



Артикул	Длина (мм)	Вес (гр)	Количество в упаковке
8777	550	4800	1



Артикул: **8800**

Удлинитель



Артикул	Длина (мм)	Вес (гр)	Количество в упаковке
8800-08	200	1350	1
8800-16	400	2480	1

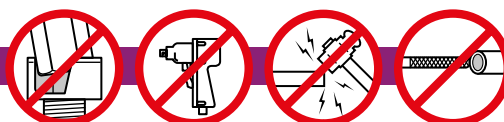
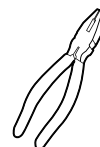



Артикул: **8804**

Адаптер



Артикул	Длина (мм)	Вес (гр)	Характеристики	Количество в упаковке
8804	70	600	☐ 1" x 3/4" ☐	1

Артикул: **8805**

Адаптер

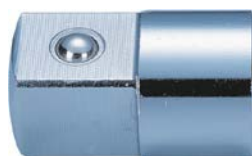

Артикул	Длина (мм)	Вес (гр)	Характеристики	Количество в упаковке
8805	80	800	☐ 1" x 1 - 1/2" ☐	1

5

Артикул: **8200**

Кардан шарнирный

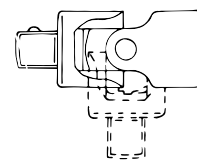

Артикул	Длина (мм)	Вес (гр)	Количество в упаковке
8200	143	1150	1

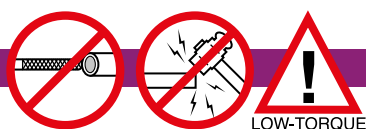

6 ДИНАМОМЕТРИЧЕСКИЕ КЛЮЧИ

Динамометрические ключи	184
Мультипликаторы	187
Электронные динамометрические ключи	188



Динамометрические ключи Hans NM и GN утверждены как тип средств измерений приказом Федерального агентства по техническому регулированию и метрологии от 09 марта 2017г №471 и внесены в ГРСИ (Государственный реестр средств измерений) №66900-17.

Артикул: **2170NM - 8170NM**

Динамометрический ключ



В комплект входит
заводской сертификат
калибровки

	Артикул	Квадрат	Усилие	Длина (мм)	Вес (гр)	Кейс	Кол-во
	2170NM	1/4"	5-25NM	280	580	пластик	1
	3170NM	3/8"	5-25NM	275	580	пластик	1
	3170NI	3/8"	35-200 INCH LB	275	580	пластик	1
	3171NM	3/8"	19-110NM	360	820	пластик	1
	4175NM	1/2"	19-110NM	360	830	пластик	1
	4170NM	1/2"	42-210NM	465	1340	пластик	1
	4171NM	1/2"	70-350NM	630	2400	пластик	1
	6170NM	3/4"	65-450NM	850	3840	пластик	1
	6171NM	3/4"	140-700NM	1080	6160	пластик	1
	8170NM	1"	140-980NM	1230	6893	пластик	1



Артикул: **3171-2GN – 8170-2GN**

**Динамометрический ключ
для правой и левой резьбы**



В комплект входит заводской сертификат калибровки



Артикул	Квадрат	Усилие	Длина (мм)	Вес (гр)	Кейс	Кол-во
3171-2GN	3/8"	20-110NM	380	1180	Пластик	1
4170-2GN	1/2"	40-210NM	535	2100	Пластик	1
4171-2GN	1/2"	70-350NM	650	3040	Пластик	1
6170-2GN	3/4"	100-500NM	865	4760	Пластик	1
6171-2GN	3/4"	140-700NM	1090	7540	Пластик	1
6173-2GN	3/4"	140-980NM	1230	8020	Пластик	1
8170-2GN	1"	140-980NM	1230	8200	Пластик	1

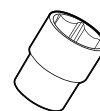

Артикул: **4170GN**

Динамометрический ключ



В комплект входит заводской сертификат калибровки

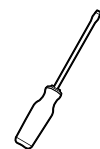

	Артикул	Квадрат	Усилие	Длина (мм)	Вес (гр)	Кейс	Кол-во
	4170GN	1/2"	40-210NM	535	2100	пластик	1

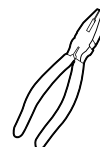

Артикул: **6175GN / 8175GN**

Динамометрический ключ



В комплект входит заводской сертификат калибровки



	Артикул	Квадрат	Усилие	Длина в сборе (мм)	Вес (гр)	Кейс	Кол-во
	6175GN	3/4"	300-1500NM	1700	13500	пластик	1
	8175GN	1"	300-1500NM	1700	13500	пластик	1

Артикул: **8176NM**

Динамометрический ключ



В комплект входит заводской сертификат калибровки



Артикул	Квадрат	Усилие	Длина в сборе (мм)	Вес (гр)	Кейс	Кол-во
8176NM	1"	500-2500NM	2920	19600	пластик	1



Динамометрические ключи

Динамометрические ключи и мультипликаторы



Артикул: **4673**

Динамометрический ключ со сменными насадками 1/2", 40-210NM

11 предметов



В комплект входит заводской сертификат калибровки

1/2"



Артикул	Наименование	Описание
4170GNC	Динамометрический ключ 1/2"	40-210NM
4171H	Трещоточная головка	14x18 мм
4171S	Рожковые насадки	13, 14, 15, 17, 19, 22, 24, 27, 30 мм

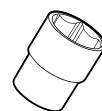

Артикул: **6190F / 8190**

Мультипликаторы

1/2" 3/4" 1"

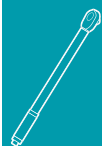
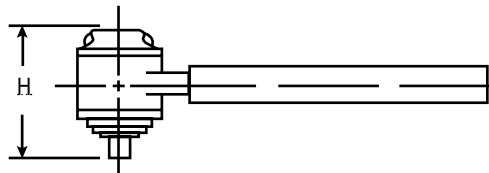
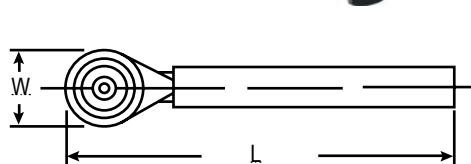
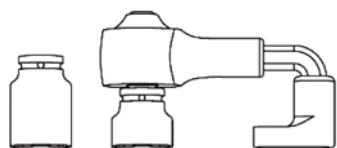

Артикул	Входящий квадрат	Исходящий квадрат	Переда- точное отноше- ние	Мак. усилие на входе (NM)	Мак. усилие на выходе (NM)	W(мм)	H (мм)	L (мм)	Кейс	Вес (гр)	Кол-во
6190F	1/2"	3/4"	1:3	500	1500	73	84	425	пластик	2350	1
8190	3/4"	1"	1:3	1000	3000	91	113.5	500	пластик	4850	1

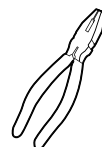
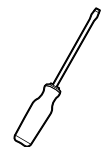

Артикул: **4178D1**

Электронный динамометрический ключ



В комплект входит заводской сертификат калибровки



1/2"



1. Значение момента затяжки отображается на цифровом ЖК-дисплее.
2. Точность 1-2%.
3. Работает и на затяжку, и на отворот.
4. Различные режимы запоминания данных.
5. Зуммер и светодиодные индикаторы для девяти предустановленных значений момента затяжки.
6. Возможность переключения между большим количеством применимых (в разных странах) единиц измерения.
7. Память на 250 установленных значений момента затяжки.
8. Имеется функция подключения к компьютеру.
9. Автовыключение через пять минут простоя.
10. Совместим как с батарейками типа АА, так и с аккумуляторами указанного типа.

Артикул	Квадрат	Усилие	Длина (мм)	Кейс	Кол-во
4178D1-135	1/2"	10-135NM	450	пластик	1
4178D1-200	1/2"	20-200NM	530	пластик	1

7 ОТВЕРТКИ И ИНСТРУМЕНТ ДЛЯ ВНУТРЕННЕГО ПРОФИЛЯ

Отвертки	190
Диэлектрические отвертки	194
Наборы отверток	195
Наборы отверток для точной механики	197
Угловые ключи	197
Наборы угловых ключей	198
Биты, держатели для бит	203
Наборы бит	208







Артикул: **0410M**

Отвертка шлицевая





Артикул	 (мм)	 (мм)	 (мм)	Вес (гр)	Количество
0410M3-3	3	75	148	22	12
0410M4-4	4	100	173	30	12
0410M5-3	5.5	75	179	58	12
0410M5-4	5.5	100	204	61	12
0410M6-1	6.5	38	103	46	12
0410M6-4	6.5	100	215	88	12
0410M6-6	6.5	150	265	98	12
0410M6-8	6.5	200	315	108	12
0410M8-6	8	150	275	148	6
0410 M8-8	8	200	325	167	6

Артикул: **0420PH**

Отвертка PHILLIPS





Артикул	 (мм)	 (мм)	Вес (гр)	Количество
0420PH0-3	75	145	22	12
0420PH1-3	75	173	30	12
0420PH1-4	100	198	58	12
0420PH2-1	38	98	56	12
0420PH2-8	200	309	110	12

Артикул: **0430PZ**

Отвертка POZIDRIV





Артикул	 (мм)	 (мм)	Вес (гр)	Количество
0430PZ0-3	75	145	22	12
0430PZ1-3	75	173	30	12
0430PZ1-4	100	198	58	12
0430PZ2-1	38	98	56	12
0430PZ2-8	200	309	110	12





Артикул: **0440T**
Отвертка TORX



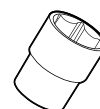

Артикул	 (мм)	 (мм)	Вес (гр)	Количество
0440T6	75	145	22	12
0440T7	75	145	32	12
0440T8	75	145	42	12
0440T9	75	145	52	12
0440T10	100	198	88	12
0440T15	100	198	98	12
0440T20	100	198	108	12
0440T25	100	209	148	12
0440T27	100	209	155	12
0440T30	100	209	162	12
0440T40	100	209	169	12



Артикул: **0450TH**
Отвертка TORX с отверстием



Артикул	 (мм)	 (мм)	Вес (гр)	Количество
0450TH6	75	145	22	12
0450TH7	75	145	32	12
0450TH8	75	145	42	12
0450TH9	75	145	52	12
0450TH10	100	198	88	12
0450TH15	100	198	98	12
0450TH20	100	198	108	12
0450TH25	100	209	148	12
0450TH27	100	209	155	12
0450TH30	100	209	162	12
0450TH40	100	209	169	12







Артикул: **0416M**

Отвертка шлицевая силовая





Артикул	 (мм)	 (мм)	 (мм)	Вес (гр)	Количество
0416M6-4	6.5	100	209	80	12
0416M6-6	6.5	150	259	100	12
0416M8-6	8	150	269	160	12
0416M8-8	8	200	319	180	6

Артикул: **0426PH**

Отвертка PHILLIPS силовая





Артикул	 (мм)	 (мм)	Вес (гр)	Количество
0426PH2-4	100	209	80	12
0426PH2-6	150	259	100	12
0426PH3-6	150	269	160	12
0426PH3-8	200	319	180	6

7

Артикул: **0436PZ**

Отвертка POZIDRIV силовая



Артикул	 (мм)	 (мм)	Вес (гр)	Количество
0436PZ2-4	100	209	80	12
0436PZ2-6	150	259	100	12
0436PZ3-6	150	269	160	12
0436PZ3-8	200	319	180	6





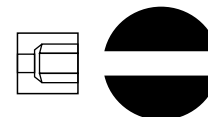

Артикул: **0516M**

Отвертка шлицевая ударная



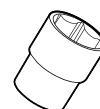

Артикул	 (мм)	 (мм)	 (мм)	Вес (гр)	Количество
0516M6-4	6.5	100	203	91	12
0516M6-6	6.5	150	253	101	12
0516M8-6	8	150	263	155	12
0516M8-8	8	200	313	174	6
0516M8-10	8	250	363	194	6
0516M8-12	8	300	413	214	6
0516M9-8	9	200	313	245	6
0516M9-10	9	250	363	264	6
0516M9-12	9	300	413	284	6

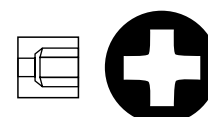

Артикул: **0526PH**

Отвертка PHILLIPS ударная



Артикул	 (мм)	 (мм)	Вес (гр)	Количество
0526PH2-4	100	203	91	12
0526PH2-6	150	253	101	12
0526PH3-6	150	263	155	12
0526PH3-8	200	313	174	6
0526PH3-10	250	363	194	6
0526PH3-12	300	413	214	6
0526PH4-8	200	313	245	6
0526PH4-10	250	363	264	6
0526PH4-12	300	413	284	6

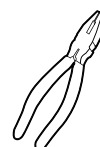



Отвертки и инструмент для внутреннего профиля

Диэлектрические отвертки

Артикул: **0818M**

**Отвертка шлицевая
диэлектрическая**



1000V



Артикул	(мм)	(мм)	(мм)	Вес (гр)	Количество
0818M3-4	3	100	175	30	12
0818M5-5	5.5	125	215	65	12

Артикул: **0828PH**

**Отвертка PHILLIPS
диэлектрическая**



1000V



Артикул	(мм)	(мм)	Вес (гр)	Количество
0828PH0-2	60	130	20	12
0828PH1-3	80	180	55	12
0828PH2-4	100	202	91	12



Артикул: **06800-7M**

Набор отверток диэлектрических

7 предметов



1.6



12



1000V



Вид	Артикул	Наименование	Описание
	0818M	Отвертка шлиц	3 x 100, 4 x 100, 5.5 x 125, 6.5 x 150 мм
	0828	Отвертка PHILLIPS	PH0 x 60, PH1 x 80, PH2 x 100 мм





Отвертки и инструмент для внутреннего профиля

Наборы отверток



Артикул: **06400-7MP**

Набор отверток

7 предметов

0.7	36



Вид	Артикул	Наименование	Описание
	0410M	Отвертка шлиц	5.5 x 100, 6.5 x 100, 6.5 x 150 мм
	0420	Отвертка PHILLIPS	PH1 x 100, PH2 x 100, PH2 x 150 мм
	0430	Отвертка POZIDRIV	PZ1 x 100 мм



Артикул: **06400-9MP**

Набор отверток

9 предметов

0.95	36

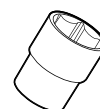

Вид	Артикул	Наименование	Описание
	0410M	Отвертка шлиц	5.5 x 100, 6.5 x 100, 6.5 x 150, 6.5 x 38 мм
	0420	Отвертка PHILLIPS	PH1 x 100, PH2 x 100, PH2 x 150, PH2 x 38 мм
	0430	Отвертка POZIDRIV	PZ1 x 100 мм



Артикул: **06500-7B**

Набор ударных отверток

7 предметов

0,9	36



Вид	Артикул	Наименование	Описание
	0516M	Отвертка шлиц ударная	5,5x100, 6,5x100, 6,5x150, 8x200 мм
	0526	Отвертка PHILLIPS ударная	H1x75, PH2x100, PH2x150 мм





Отвертки и инструмент для внутреннего профиля

Наборы отверток



Артикул: **06400-7M**

Набор отверток

7 предметов

0.9	12



Вид	Артикул	Наименование	Описание
	0410M	Отвертка шлиц	5.5 x 100, 6.5 x 100, 6.5 x 150 мм
	0420	Отвертка PHILLIPS	PH1 x 100, PH2 x 100, PH2 x 150 мм
	0430	Отвертка POZIDRIV	PZ1 x 100 мм



Артикул: **06400-9M**

Набор отверток

9 предметов

1.15	36



Вид	Артикул	Наименование	Описание
	0410M	Отвертка шлиц	5.5 x 100, 6.5 x 100, 6.5 x 150, 6.5 x 38 мм
	0420	Отвертка PHILLIPS	PH1 x 100, PH2 x 100, PH2 x 150, PH2 x 38 мм
	0430	Отвертка POZIDRIV	PZ1 x 100 мм



Артикул: **06440-9T**

Набор отверток TORX

9 предметов

1.15	12



Вид	Артикул	Наименование	Описание
	0440T	Отвертка TORX	T8, T9, T10, T15, T20, T25, T27, T30, T40





Отвертки и инструмент для внутреннего профиля

Наборы отверток для точной механики / Угловые ключи



Артикул: **06101-6**
Набор отверток

6 предметов

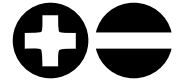

Вид	Артикул	Наименование	Описание
	0111M	Отвертка шлиц	1.5 x 60, 2 x 60, 2.5 x 60, 3 x 60 мм
	0111	Отвертка PHILLIPS	PH00 x 60, PH0 x 60 мм

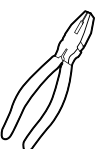
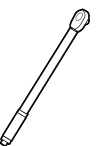
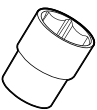

Артикул: **06141-6**
Набор отверток TORX

6 предметов



Вид	Артикул	Наименование	Описание
	0141	Отвертка TORX	T6 x 60, T7 x 60, T8 x 60, T9 x 60, T10 x 60, T15 x 60 мм

Артикул: **1763M**
Угловой ключ шестигранный HEX удлиненный Long

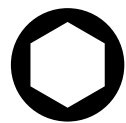
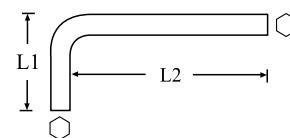

Размер	L1	L2	Вес (гр)
10	40	170	138
12	45	206	251
14	54	230	385
17	60	250	623
19	70	280	876





Артикул: **1762M**

Угловой ключ шестигранный HEX экстрадлинный Longer

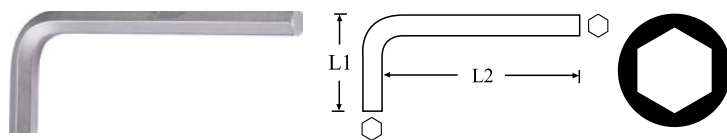

Размер	L1	L2	Вес (гр)
10	40	224	175
12	45	250	293
14	55	280	457
17	63	320	753
19	70	360	1073

Артикул: **1772M**

Угловой ключ шестигранный с шарообразным наконечником HEX экстрадлинный Longer

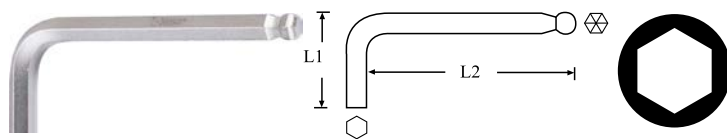

Размер	L1	L2	Вес (гр)
2	15	100	3
3	20	126	8
4	25	142	17.5
5	28	160	31
6	32	180	51
8	36	200	101
10	45	250	175
12	45	250	293
14	55	280	457

Артикул: **16764-29M**

Набор угловых ключей шестигранных HEX

9 предметов



319.4	12



Вид	Артикул	Наименование	Описание
	1764M	Угловой ключ шестигранный HEX	1.5, 2, 2.5, 3, 4, 5, 6, 8, 10 мм

Артикул: **16764-9M**

Набор угловых ключей шестигранных HEX

9 предметов



298.6	12



Вид	Артикул	Наименование	Описание
	1764M	Угловой ключ шестигранный HEX	1.5, 2, 2.5, 3, 4, 5, 6, 8, 10 мм





Артикул: **16764-19M**

Набор угловых ключей

19 предметов

шестигранных HEX

298.6	12



Вид	Артикул	Наименование	Описание
	1764M	Набор угловых ключей шестигранных HEX	2, 2.5, 3, 3.5, 4, 4.5, 5, 5.5, 6, 7, 8, 9, 10, 12, 14, 17, 19, 21, 22 мм



Артикул: **16763-9M/16763-9A**

Набор угловых ключей

9 предметов

шестигранных HEX

389.6	12

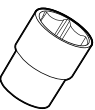

Вид	Артикул	Наименование	Описание
	1763M	Угловой ключ шестигранный HEX удлиненный	1.5, 2, 2.5, 3, 4, 5, 6, 8, 10 мм
	1763A	Угловой ключ шестигранный HEX удлиненный	1/16", 5/64", 3/32", 1/8, 5/32", 3/16", 1/4", 5/16", 3/8"



Артикул: **16762-9M**

Набор угловых ключей

9 предметов

шестигранных HEX

500	12

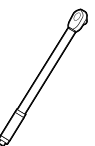

Вид	Артикул	Наименование	Описание
	1762M	Угловой ключ шестигранный экстрадлинный	1.5, 2, 2.5, 3, 4, 5, 6, 8, 10 мм



Артикул: **16775-9M**

Набор угловых ключей

9 предметов

шестигранных HEX

937	12

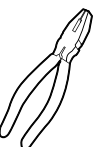

Вид	Артикул	Наименование	Описание
	1775	Угловой ключ шестигранный HEX с шарообразным наконечником	2.0, 2.5, 3.0, 4.0, 5.0, 6.0, 8.0, 10.0, 12 мм





Артикул: **16774-9М**

Набор угловых ключей

9 предметов



298.6	12

шестигранных HEX



Вид	Артикул	Наименование	Описание
	1774M	Угловой ключ с шестигранным и шарообразным наконечником	1.5, 2, 2.5, 3, 4, 5, 6, 8, 10 мм

Артикул: **16773-9М**

Набор угловых ключей

9 предметов



389.6	12

шестигранных HEX



Вид	Артикул	Наименование	Описание
	1773M	Угловой ключ с шестигранным и шарообразным наконечником удлиненный	1.5, 2, 2.5, 3, 4, 5, 6, 8, 10 мм

Артикул: **16772-9М**

Набор угловых ключей

9 предметов



500	12

шестигранных HEX



Вид	Артикул	Наименование	Описание
	1772M	Угловой ключ с шестигранным и шарообразным наконечником экстрадлинный	1.5, 2, 2.5, 3, 4, 5, 6, 8, 10 мм

7

Артикул: **16754-6ТН**

Набор угловых ключей TORX с отверстием

7 предметов



66	12



Вид	Артикул	Наименование	Описание
	1754	Угловой ключ TORX с отверстием	ТН6, ТН7, ТН8, ТН9, ТН10, ТН15, ТН20





Артикул: **16754-7TH**

Набор угловых ключей TORX с отверстием

7 предметов

136,8	12



Вид	Артикул	Наименование	Описание
	1754	Угловой ключ TORX с отверстием	TH10, TH15, TH20, TH25, TH27, TH30, TH40



16754-8TH

Набор угловых ключей TORX с отверстием

6 предметов



354.2	12

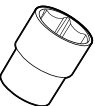

Вид	Артикул	Наименование	Описание
	1754	Угловой ключ TORX с отверстием	TH25, TH30, TH40, TH45, TH50, TH55



Артикул: **16754-29TH**

Набор угловых ключей TORX с отверстием

9 предметов



298,6	12



Вид	Артикул	Наименование	Описание
	1754	Угловой ключ TORX с отверстием	TH10, TH15, TH20, TH25, T27, TH30, TH40, TH45, TH50

Артикул: **16752-29TH**

Набор угловых ключей TORX с отверстием

9 предметов



561.1	12



Вид	Артикул	Наименование	Описание
	1752	Угловой ключ TORX с отверстием экстрадлинный	TH10, TH15, TH20, TH25, TH27, TH30, TH40, TH45, TH50

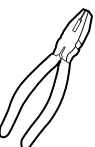



Артикул: **16755-9Т**

Набор угловых ключей TORX и TORX с отверстием

9 предметов

937	12



Вид	Артикул	Наименование	Описание
	1755	Угловой ключ TORX и TORX с отверстием	ТТН10, ТТН15, ТТН20, ТТН25, ТТН27, ТТН30, ТТН40, ТТН45, ТТН50



Артикул: **16778-5М**

Набор угловых ключей двенадцатигранных XZN (Spline)

5 предметов

298	36

Вид	Артикул	Наименование	Описание
	1778	Угловой ключ двенадцатигранный	M5, M6, M8, M10, M12



Артикул: **16745-8ТН**

Складной набор угловых ключей TORX

8 предметов

236.1	12

Вид	Артикул	Наименование	Описание
	16745-8ТН	Угловой ключ TORX с отверстием	ТН9, ТН10, ТН15, ТН20, ТН25, ТН27, ТН30, ТН40



Артикул: **16765-97М**

Складной набор угловых ключей шестигранных HEX

7 предметов

361.1	12

Вид	Артикул	Наименование	Описание
	16765-97М	Угловой ключ шестигранный HEX	2.5, 3, 4, 5, 6, 8, 10 мм

7





Отвертки и инструмент для внутреннего профиля

Биты, держатели для бит



Артикул: **0001**

Отверточная рукоятка реверсивная



Длина (мм)	Вес (гр)	Количество
180	130	12

Артикул: **2000 / 4000 / 4001 / 4002**

Битодержатель

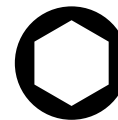

Артикул	Посадочный квадрат	Посадка бит	Длина (мм)	Вес (гр)	Количество
2000	1/4"	1/4"	22	16	10
4000	1/2"	1/4"	38	56	10
4001	1/2"	5/16"	38	56	10
4002	1/2"	10 мм	38	56	10



Артикул: **04662**

Адаптер шестигранный (фиксатор кнопки)



Хвостовик	Размер квадрата	Длина (мм)	Вес (гр)	Количество
1/4" HEX	1/4" SQ	50	16	10

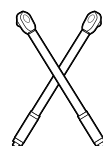

Артикул: **0551-3**

Бита PENTA-STAR

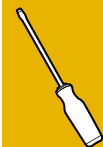

Размер	Длина (мм)	Вес (гр)	Количество
TS10	30	6	100
TS15	30	6	100
TS20	30	6	100
TS25	30	6	100
TS27	30	6	100
TS30	30	7	100
TS40	30	7	100





Артикул: **012-4M**

Бита шлицевая



Размер	Длина (мм)	Вес (гр)	Количество
5 x 1.0 мм	36	11	60
7 x 1.0 мм	36	12	60
10 x 1.6 мм	36	16	60

Артикул: **012-8M**

Бита шлицевая длинная



Размер	Длина (мм)	Вес (гр)	Количество
5 x 1.0 мм	80	31	60
7 x 1.0 мм	80	31	60
10 x 1.6 мм	80	46	60

Артикул: **022-4PH**

Бита PHILLIPS



Размер	Длина (мм)	Вес (гр)	Количество
PH1	36	12	60
PH2	36	12	60
PH3	36	12	60

Артикул: **022-8PH**

Бита PHILLIPS длинная



Размер	Длина (мм)	Вес (гр)	Количество
PH1	80	31	60
PH2	80	31	60
PH3	80	31	60





Артикул: **032-4PZ**

Бита POZIDRIV



Размер	Длина (мм)	Вес (гр)	Количество
PZ1	36	12	60
PZ2	36	12	60
PZ3	36	12	60



Артикул: **032-8PZ**

Бита POZIDRIV длинная

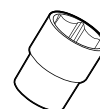

Размер	Длина (мм)	Вес (гр)	Количество
PZ1	80	31	60
PZ2	80	31	60
PZ3	80	31	60



Артикул: **042-4T**

Бита TORX



Размер	Длина (мм)	Вес (гр)	Количество
T25	36	11	60
T27	36	11	60
T30	36	12	60
T40	36	12	60
T45	36	13	60





Артикул: **042-8Т**
Бита TORX длинная



Размер	Длина (мм)	Вес (гр)	Количество
T25	80	30	60
T27	80	30	60
T30	80	30	60
T40	80	32	60
T45	80	32	60

Артикул: **062-4М**
Бита шестигранная HEX



Размер	Длина (мм)	Вес (гр)	Количество
5	36	12	60
6	36	13	60
7	36	14	60
8	36	15	60
9	36	18	60
10	36	20	60

Артикул: **062-8М**
Бита шестигранная длинная



Размер	Длина (мм)	Вес (гр)	Количество
5	80	30	60
6	80	30	60
7	80	32	60
8	80	33	60
9	80	47	60
10	80	49	60





Артикул: **043-3Т / 043-7Т**

Бита TORX длинная



Артикул	Размер	Длина (мм)	Вес (гр)	Количество	Артикул	Размер	Длина (мм)	Вес (гр)	Количество
043-3Т	T10	30	12	50	043-7Т	T10	75	40	50
	T15	30	12	50		T15	75	40	50
	T20	30	12	50		T20	75	42	50
	T25	30	12	50		T25	75	42	50
	T27	30	15	50		T27	75	42	50
	T30	30	18	50		T30	75	42	50
	T40	30	18	50		T40	75	42	50



Артикул: **063-3 / 063-7**

Бита шестигранная HEX

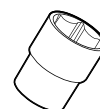

Артикул	Размер	Длина (мм)	Вес (гр)	Количество	Артикул	Размер	Длина (мм)	Вес (гр)	Количество
063-3	H4	30	12	50	063-7	H4	75	43	50
	H5	30	12	50		H5	75	43	50
	H6	30	15	50		H6	75	45	50
	H7	30	18	50		H7	75	45	50
	H8	30	18	50		H8	75	46	50
	H10	30	20	50		H10	75	50	50
	H12	30	22	50		H12	75	72	50



Артикул: **083-3 / 083-7**

Бита XZN (Spline)



Артикул	Размер	Длина (мм)	Вес (гр)	Количество	Артикул	Размер	Длина (мм)	Вес (гр)	Количество
083-3	M5	30	12	50	083-7	M5	75	43	50
	M6	30	12	50		M6	75	43	50
	M8	30	15	50		M8	75	44	50
	M10	30	18	50		M10	75	47	50
	M12	30	20	50		M12	75	67	50
	M14	30	28	50		M14	75	85	50
	M16	30	35	50		M16	75	125	50





Отвертки и инструмент для внутреннего профиля

Наборы бит



Артикул: **06032**

Набор бит

33 предмета

0.2	150



Вид	Артикул	Наименование	Описание
	0462	Битодержатель магнитный	60 мм
		Бита TORQUE	6, 8, 10 мм
		Бита TRI-WING	1, 2, 3, 4 мм
		Бита SPANNER	4, 6, 8, 10 мм
		Бита HEX с отверстием	5/64", 3/32", 7/64", 1/8", 9/64", 5/32"
		Бита HEX с отверстием	2, 2.5, 3, 4, 5, 6 мм
		Бита TORX с отверстием	ТН8, ТН10, ТН15, ТН20, ТН25, ТН27, ТН30, ТН35, ТН40



Артикул: **06040**

Набор бит

40 предметов

2.37	10	металл	296 x 130 x 41



Вид	Артикул	Наименование	Описание
	063-3	Бита шестигранная HEX / 30 мм	4, 5, 6, 7, 8, 10, 12 мм
	063-7	Бита шестигранная HEX длинная / 75 мм	4, 5, 6, 7, 8, 10, 12 мм
	043-3	Бита TORX / 30 мм	T20, T25, T30, T40, T45, T50, T55 мм
	043-7	Бита TORX длинная / 75 мм	T20, T25, T30, T40, T45, T50, T55 мм
	083-3	Бита двенадцатигранная XZN (Spline) / 30 мм	M5, M6, M8, M10, M12 мм
	083-7	Бита двенадцатигранная XZN (Spline) длинная / 75 мм	M5, M6, M8, M10, M12 мм
	3002	Держатель бит 3/8" – 10 мм	28 мм
	4002	Держатель бит 1/2" – 10 мм	38 мм





Отвертки и инструмент для внутреннего профиля

Наборы бит



Артикул: **06415**
Набор бит

15 предметов

1	20	металл	195 x 65 x 47



Вид	Артикул	Наименование	Описание
	043-3T	Бита TORX / 30 мм	T20, T25, T30, T40, T45, T50, T55 мм
	043-7T	Бита TORX длинная / 75 мм	T20, T25, T30, T40, T45, T50, T55 мм
	4002	Битодержатель – 10 мм	38 мм

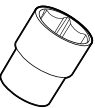

Артикул: **06424**
Набор бит

24 предмета

0.95	20	пластик	230 x 205 x 50

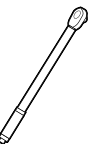

Вид	Артикул	Наименование	Описание
	042-4	Бита TORX / 30 мм	T10, T15, T20, T25, T30, T40, T45, T50, T55, T60 мм
	042-8	Бита TORX длинная / 80 мм	T10, T15, T20, T25, T30, T40, T45, T50, T55, T60 мм
	3001	Битодержатель 3/8" – 5/16"	28мм
	4001	Битодержатель 1/2" – 5/16"	38 мм

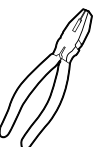



Отвертки и инструмент для внутреннего профиля

Наборы бит



Артикул: **06615**
Набор бит

15 предметов

1	20	металл	195 x 65 x 47



Вид	Артикул	Наименование	Описание
	063-3	Бита шестигранная HEX / 30 мм	4, 5, 6, 7, 8, 10, 12 мм
	063-7	Бита шестигранная HEX длинная / 75 мм	4, 5, 6, 7, 8, 10, 12 мм
	4002	Битодержатель 1/2" – 10 мм	38 мм



Артикул: **06811**
Набор бит

15 предметов

1	20	металл	195 x 65 x 47



Вид	Артикул	Наименование	Описание
	083-3	Бита двенадцатигранная XZN (Spline) / 30 мм	M5, M6, M8, M10, M12 мм
	083-7	Бита двенадцатигранная XZN (Spline) длинная / 75 мм	M5, M6, M8, M10, M12 мм
	4002	Битодержатель 1/2" – 10 мм	38 мм



8

ШАРНИрно-ГУБЦЕВЫЙ ИНСТРУМЕНТ

Плоскогубцы	212
Бокорезы	214
Диэлектрический инструмент	214
Съемники стопорных колец	216
Зажимы	218
Переставные клещи	221
Кусачки и клещи	222





Шарнирно-губцевый инструмент

Плоскогубцы

Артикул: **1822**

Плоскогубцы комбинированные

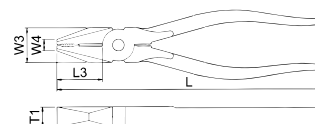

Артикул	L (мм)	L3 (мм)	W3 (мм)	W4 (мм)	T1 (мм)	Вес (гр)	Количество в упаковке
1822-08	200	44.5	28	6	10.5	270	6
1822-09	225	45.5	30	6.5	12	330	6

Артикул: **1825**

Плоскогубцы

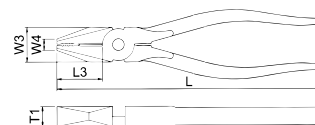

Артикул	L (мм)	L3 (мм)	W3 (мм)	W4 (мм)	T1 (мм)	Вес (гр)	 (мм)	Количество в упаковке
1825-06	160	26.5	22	6	12	200	2.0	6
1825-07	180	31	24	6	13	290	2.0	6
1825-08	200	33.5	27	6	14	370	2.3	6

Артикул: **1827**

Плоскогубцы

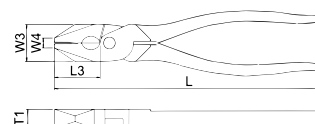

Артикул	L (мм)	L3 (мм)	W3 (мм)	W4 (мм)	T1 (мм)	Вес (гр)	 (мм)	Количество в упаковке
1827-09	230	39.5	32	8	15.5	540	2.3	6

Артикул: **1829**

Плоскогубцы

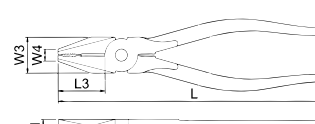

Артикул	L (мм)	L3 (мм)	W3 (мм)	W4 (мм)	T1 (мм)	Вес (гр)	 (мм)	Количество в упаковке
1829-10	265	38.5	39	7.5	14.5	560	2.3	6



Шарнирно-губцевый инструмент

Плоскогубцы



Артикул: **1835**

**Плоскогубцы прямые
удлиненные**

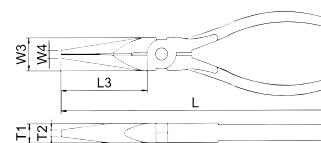

Артикул	L (мм)	L3 (мм)	W3 (мм)	W4 (мм)	T1 (мм)	T2 (мм)	Вес (гр)	 (мм)	Кол-во в упаковке
1835-06	160	50	18.5	3.2	10.5	2.4	150	1.6	6
1835-08	200	65	22	3.2	11.5	3.2	220	1.6	6



Артикул: **1836**

**Плоскогубцы изогнутые
удлиненные**

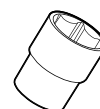
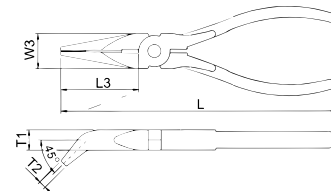

Артикул	L (мм)	L3 (мм)	W3 (мм)	W4 (мм)	T1 (мм)	T2 (мм)	Вес (гр)	 (мм)	Кол-во в упаковке
1836-06	152	40	18.5	3.2	10	2.4	150	1.6	6
1836-08	200	59	22	3.2	11.5	3.2	220	1.6	6



Артикул: **18497-6**

**Кусачки торцевые
удлиненные**

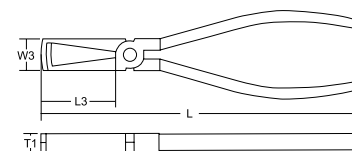

Артикул	L (мм)	T1 (мм)	W3 (мм)	L3 (мм)	Вес (гр)	Количество в упаковке
18497-06	140	4.5	33	33	130	6





Шарнирно-губцевый инструмент

Бокорезы и диэлектрический инструмент

Артикул: **1845**

Бокорезы

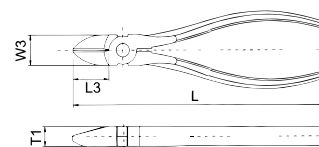

Артикул	L (мм)	L3 (мм)	W3 (мм)	T1 (мм)	Вес (гр)	 (мм)	Количество в упаковке
1845-05	130	18.5	19	10	140	1.6	6
1845-06	160	21.5	20	10.5	160	2.0	6
1845-07	180	22.5	22	11.5	180	2.0	6

Артикул: **1848**

Бокорезы

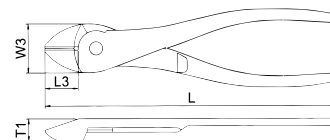

Артикул	L (мм)	L3 (мм)	W3 (мм)	T1 (мм)	Вес (гр)	 (мм)	Количество в упаковке
1848-06	160	18	26	11	190	1.6	6
1848-07	180	24	32	14	280	1.8	6

Артикул: **1858**

Бокорезы диэлектрические

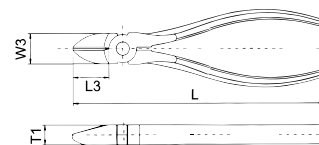

Артикул	L (мм)	L3 (мм)	W3 (мм)	T1 (мм)	Вес (гр)	 (мм)	Кол-во в упаковке
1858-06	160	23	21	11.7	220	1.6	6

Артикул: **1828**

Плоскогубцы диэлектрические

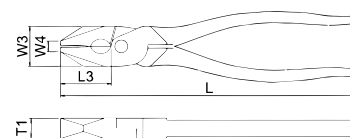

Артикул	L (мм)	L3 (мм)	W3 (мм)	W4 (мм)	T1 (мм)	Вес (гр)	 (мм)	Кол-во в упаковке
1828-07	180	39	26.4	4.6	10.6	280	1.6	6
1828-08	200	41.5	28.6	6.6	11.2	360	1.6	6



Шарнирно-губцевый инструмент

Диэлектрический инструмент



Артикул: **1838**

Плоскогубцы диэлектрические удлиненные

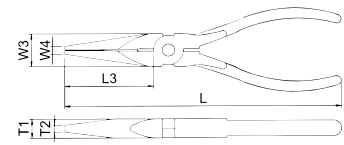

Артикул	L (мм)	L3 (мм)	W3 (мм)	W4 (мм)	T1 (мм)	T2 (мм)	Вес (гр)	 (мм)	Кол-во в упаковке
1838-06	160	53.5	16.2	3.2	8.6	2.5	110	1.6	6
1838-08	200	76	17.2	5.0	9.2	4.0	160	1.6	6



Артикул: **1877**

Инструмент для удаления изоляции

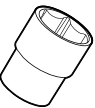
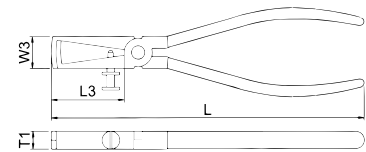

Артикул	L (мм)	L3 (мм)	W3 (мм)	T1 (мм)	Вес (гр)	 (мм)	Кол-во в упаковке
1877-06	160	9	39.5	16.5	140	6	6



Артикул: **1882**

Инструмент для удаления изоляции автоматический

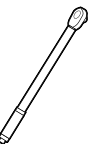

Артикул	L (мм)	Диаметр провода	Вес (гр)	Количество в упаковке
1882-1	165	1.0, 1.6, 2.0, 2.6, 3.2	390	12

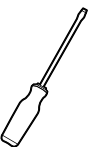

Артикул: **1932-09**

Клеши для зачистки и обжимки проводов, 225 мм

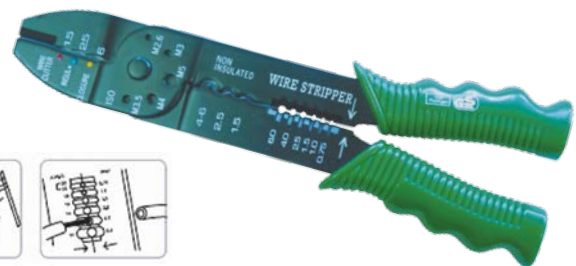

Рез кабеля \varnothing мм ²	Обжим	Диаметр болта	Обжим клемм	Зачистка провода мм ²	Длина (мм)	Вес (гр)	Кол-во в упаковке
6	0.5~6	M2,5-5	1.5~6	0.75~6.0	225	248	6





Шарнирно-губцевый инструмент

Съемники стопорных колец

Артикул: **1850**

**Съемник внутренних
стопорных колец прямой**

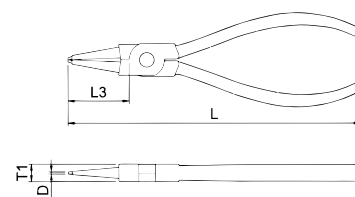

Артикул	L (мм)	T1 (мм)	L3 (мм)	Вес (гр)	D (мм)	Размер захвата
1850-05	140	8	38	100	0.9	8 ~ 25
1850-07	180	9	50	170	1.8	19 ~ 60
1850-09	225	9	63	200	2.3	40 ~ 100
1850-12	310	12	66	500	3.0	85 ~ 165

Артикул: **1851**

**Съемник внешних
стопорных колец прямой**

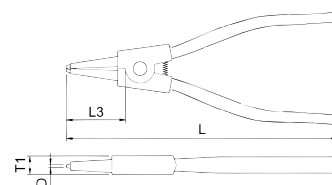

Артикул	L (мм)	T1 (мм)	L3 (мм)	Вес (гр)	D (мм)	Размер захвата
1851-51	140	8.5	38	100	0.9	3 ~ 10
1851-07	180	10	50	170	1.8	19 ~ 60
1851-09	225	10	63	200	2.3	40 ~ 100
1851-12	310	12	66	500	3.0	85 ~ 165



Шарнирно-губцевый инструмент

Съемники стопорных колец



Артикул: **1856**

Съемник внутренних стопорных колец изогнутый

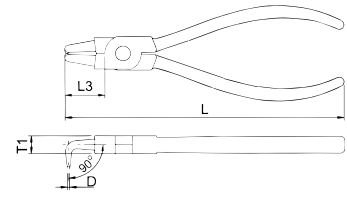

Артикул	L (мм)	T1 (мм)	L3 (мм)	Вес (гр)	D (мм)	Размер захвата
1856-05	130	8	28	100	0.9	8 ~ 25
1856-07	170	9	38	170	1.8	19 ~ 60
1856-09	210	9	50	200	2.3	40 ~ 100
1856-12	310	12	66	500	3.0	85 ~ 165



Артикул: **1857**

Съемник внешних стопорных колец изогнутый

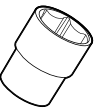
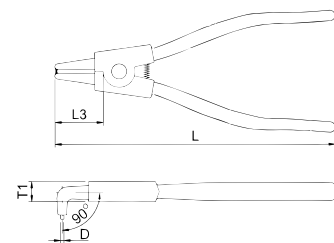

Артикул	L (мм)	T1 (мм)	L3 (мм)	Вес (гр)	D (мм)	Размер захвата
1857-51	130	8.5	28	110	0.9	3 ~ 10
1857-07	170	9	38	180	1.8	19 ~ 60
1857-09	210	9	50	200	2.3	40 ~ 100
1857-12	310	12	66	500	3.0	85 ~ 165



Артикул: **16854B**

Набор съемников стопорных колец

4 предмета

1.05	12	пластик

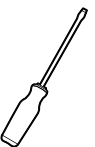

Вид	Артикул	Наименование	Описание
	1850-07	Съемник внутренних стопорных колец прямой	180 мм
	1856-07	Съемник внутренних стопорных колец изогнутый	170 мм
	1851-07	Съемник внешних стопорных колец прямой	180 мм
	1857-07	Съемник внешних стопорных колец изогнутый	170 мм





Артикул: **1803**

Клеши зажимные универсальные

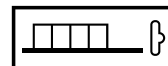

Артикул	Длина (мм)	Вес (гр)	Количество в упаковке
1803-05	125	156	12
1803-07	175	340	12
1803-10	250	514	12

Артикул: **1804**

Клеши зажимные универсальные

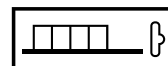

Артикул	Длина (мм)	Вес (гр)	Количество в упаковке
1804-05	125	156	12
1804-07	175	340	12
1804-10	250	514	12

Артикул: **1805**

Клеши зажимные универсальные

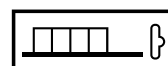

Артикул	Длина (мм)	Вес (гр)	Количество в упаковке
1805-05	125	156	12
1805-07	175	340	12
1805-10	250	514	12



Артикул: **1806**

**Клеши
зажимные универсальные**

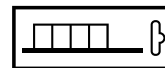

Артикул	Длина (мм)	Вес (гр)	Количество в упаковке
1806-07	175	340	12
1806-10	250	514	12



Артикул: **1807**

**Клеши зажимные
универсальные узконосые**

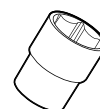
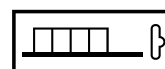

Артикул	Длина (мм)	Вес (гр)	Количество в упаковке
1807-06	162	179	12
1807-09	225	347	12



Артикул: **1809**

**Клеши
зажимные сварочные**

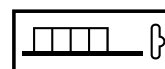

Артикул	Длина (мм)	Вес (гр)	Количество в упаковке
1809-06	160	220	12

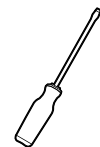

Артикул: **1810**

**Клеши
зажимные сварочные**

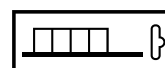

Артикул	Длина (мм)	Вес (гр)	Количество в упаковке
1810-06	160	220	12





Артикул: **1811**

Клещи зажимные сварочные



Артикул	Длина (мм)	Вес (гр)	Количество в упаковке
1811-06	170	415	72
1811-11	280	760	24
1811-18	440	1200	24

Артикул: **1813**

Клещи зажимные сварочные



Артикул	Длина (мм)	Вес (гр)	Количество в упаковке
1813-10	275	916	6

Артикул: **1816**

Клещи зажимные сварочные



Артикул	Длина (мм)	Вес (гр)	Количество в упаковке
1816-08	200	460	12



Шарнирно-губцевый инструмент

Переставные клещи



Артикул: **1891**

Клещи переставные с гребенчатым шарниром

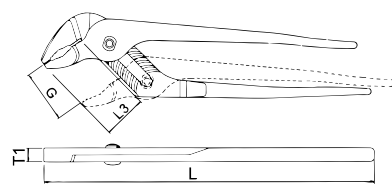

Артикул	L (мм)	T1 (мм)	L3 (мм)	Вес (гр)	G (мм)	Количество гребней	Количество в упаковке
1891-06	160	9.5	22	200	25	4	6
1891-08	200	9.5	26.5	230	30	5	6
1891-10	250	10	34.5	400	47	7	6
1891-12	315	11.5	37.5	600	50	7	6
1891-16	400	14.5	56.5	1190	105	9	6
1891-20	511	13.7	81	1800	122	12	1

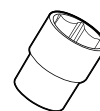

Артикул: **1898**

Клещи переставные

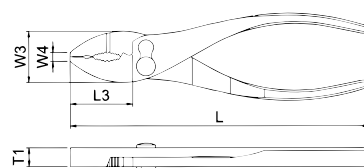

Артикул	L (мм)	L3 (мм)	W3 (мм)	W4 (мм)	T1 (мм)	Вес (гр)	Количество в упаковке
1898-08	200	35	33	8	9.5	230	6



Артикул: **1829-1**

Клещи многофункциональные

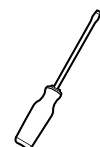
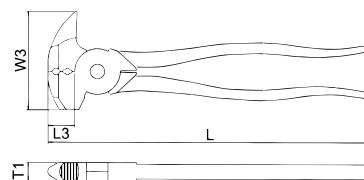

Артикул	L (мм)	L3 (мм)	W3 (мм)	T1 (мм)	Вес (гр)	 (мм)	Количество в упаковке
1829-1	265	38.5	37.5	14.5	660	2.3	6





Шарнирно-губцевый инструмент

Кусачки и клещи для снятия фильтров

Артикул: **1880**

Кусачки торцевые

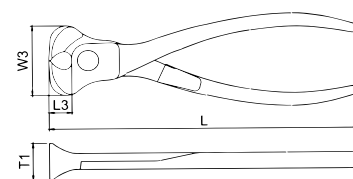

Артикул	L (мм)	L3 (мм)	W3 (мм)	T1 (мм)	Вес (гр)	Раскрытие	Количество в упаковке
1880-06	160	6.8	37	23.9	140	2.08	6
1880-08	200	8.5	41.6	29.2	200	2.08	6

Артикул: **1801 / 1802**

**Клещи для снятия
масляного фильтра**

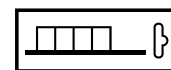

Артикул	Захват (мм)	Длина (мм)	Вес (гр)	Количество в упаковке
1801	60-90	230	290	12
1802	85-115	250	315	12

1818

**Клещи зажимные
для снятия фильтра**

Артикул:



Артикул	Захват (мм)	Длина (мм)	Вес (гр)	Количество в упаковке
1818	60-115	250	458	12

9 УДАРНЫЙ, РЕЖУЩИЙ И СПЕЦИАЛЬНЫЙ ИНСТРУМЕНТ

Ударный инструмент	224
Режущий инструмент	232
Заклепочники	234
Шприцы для смазки, насос	235
Съемники	236
Прочий специальный инструмент	238





Артикул: **5742**

Молоток с деревянной ручкой



Артикул	Вес бойка (гр)	Вес (гр)	Длина (мм)	Материал ручки	Количество в упаковке
5742-0300	300	380	300	Кария (Hickory)	6
5742-0400	400	500	320		6
5742-0500	500	620	320		6
5742-0800	800	1000	350		6
5742-1000	1000	1160	360		2
5742-1500	1500	1875	380		2
5742-2000	2000	2380	400		2

Артикул: **5700**

**Молоток полиуретановый
безынерционный**



Артикул	Вес (гр)	Длина (мм)	Количество в упаковке
5700-24	680	306	6

Артикул: **5701**

Молоток с мягкой ударной частью



Артикул	Вес (гр)	Длина (мм)	Количество в упаковке
5701-16	480	315	6
5701-24	580	295	6



Артикул: **5702**

Молоток безынерционный с пластиковыми бойками



Артикул	Вес (гр)	Длина (мм)	Количество в упаковке
5702-16	470	285	6
5702-20	620	290	6



Артикул: **5110M**

Выколотка

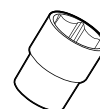

Артикул	Диаметр рабочей части (мм)	Размер основания (мм)	Длина (мм)	Вес (гр)	Количество в упаковке
5110M02	2	8	115	30	6
5110M03	3	8	125	33	6
5110M04	4	9.5	150	55	6
5110M05	5	9.5	165	70	6
5110M06	6	12.7	180	134	6
5110M08	8	12.7	180	144	6



Артикул: **5110G**

Выколотка с протектором



Артикул	Диаметр рабочей части (мм)	Размер основания (мм)	Длина (мм)	Вес (гр)	Количество в упаковке
5110G02	2	9.5	150	68	6
5110G03	3	9.5	150	66	6
5110G04	4	9.5	180	78	6
5110G05	5	9.5	200	88	6
5110G06	6	12.7	210	156	6
5110G08	8	12.7	210	160	6

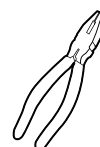



Артикул: **5111M**

Зубило плоское



Артикул	Ширина рабочей части (мм)	Размер основания (мм)	Длина (мм)	Вес (гр)	Количество в упаковке
5111M12	12	9.5	130	70	6
5111M18	18	12.6	165	158	6

Артикул: **5111G**

Зубило с протектором



Артикул	Ширина рабочей части (мм)	Размер основания (мм)	Длина (мм)	Вес (гр)	Количество в упаковке
5111G12	12	9.5	130	79	6
5111G18	18	12.7	190	192	6
5111G24	24	15.87	220	346	6

Артикул: **5113M**

Крейцмейсель



Артикул	Ширина рабочей части (мм)	Размер основания (мм)	Длина (мм)	Вес (гр)	Количество в упаковке
5113M05	5	9.5	130	65	6

Артикул: **5113G**

Крейцмейсель с протектором



Артикул	Ширина рабочей части (мм)	Размер основания (мм)	Длина (мм)	Вес (гр)	Количество в упаковке
5113G05	5	9.5	130	65	6
5113G07	7	12.7	165	155	6



Артикул: **5115M**

Кернер



Артикул	Диаметр рабочей части (мм)	Размер основания (мм)	Длина (мм)	Вес (гр)	Количество в упаковке
5115M02	2	9.5	118	55	6



Артикул: **5116M**

Бородок



Артикул	Диаметр рабочей части (мм)	Размер основания (мм)	Длина (мм)	Вес (гр)	Количество в упаковке
5116M03	3	9.5	120	55	6

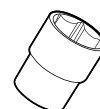

Артикул: **5116G**

Бородок с протектором



Артикул	Диаметр рабочей части (мм)	Размер основания (мм)	Длина (мм)	Вес (гр)	Количество в упаковке
5116G02	2	9.5	185	92	6
5116G03	3	9.5	185	96	6
5116G04	4	9.5	185	96	6

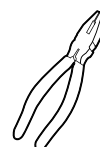



Артикул: **56110-5**

Набор слесарный

5 предметов

Вид	Артикул	Наименование	Описание
	5110M4	Выколотка	4 x 9.5 x 150
	5111M12	Зубило	12 x 9.5 x 130
	5113M5	Крейцмейсель	5 x 9.5 x 130
	5115M4	Кернер	2 x 9.5 x 120
	5116M3	Бородок	3 x 9.5 x 120
	5110M08	Выколотка	8 x 12.7 x 180



Артикул: **56110-6**

Набор выколоток

6 предметов

Вид	Артикул	Наименование	Описание
	5110M02	Выколотка	2 x 8.0 x 115
	5110M03	Выколотка	3 x 8.0 x 125
	5110M04	Выколотка	4 x 9.5 x 150
	5110M05	Выколотка	5 x 9.5 x 165
	5110M06	Выколотка	6 x 12.7 x 180
	5110M08	Выколотка	8 x 12.7 x 180



Артикул: **56110-17М**
Набор слесарный

17 предметов

1,85	1	стальная подставка	110 x 75 x 165



Артикул	Наименование	Описание	Артикул	Наименование	Описание
5116M02	Бородок	2 x 9.5 x 120	5110M02	Выколотка	2 x 8 x 115
5116M03	Бородок	3 x 9.5 x 120	5110M03	Выколотка	3 x 8 x 125
5116M04	Бородок	4 x 9.5 x 120	5110M03L	Выколотка длинная	3 x 9.5 x 200
5116M05	Бородок	5 x 9.5 x 120	5110M04L	Выколотка длинная	4 x 9.5 x 200
5116M06	Бородок	6 x 9.5 x 120	5110M05L	Выколотка длинная	5 x 9.5 x 200
5115M02	Кернер	2 x 9.5 x 120	5110M06L	Выколотка длинная	6 x 9.5 x 200
5111M12	Зубило	12 x 9.5 x 130	5110M08L	Выколотка длинная	8 x 12.8 x 200
5111M18	Зубило	18 x 12.7 x 165	5110M10L	Выколотка длинная	10 x 12.8 x 200
5113M07	Крейцмейсель	7 x 12.7 x 165			

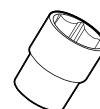

Артикул: **56152-5G**
Набор напильников

5 предметов

Артикул	Наименование	Описание
5154-8G	Плоский напильник №1 с ручкой	200 мм
5152-8G	Полукруглый напильник №1 с ручкой	200 мм
5150-8G	Круглый напильник №1 с ручкой	200 мм
5153-8G	Треугольный напильник №1 с ручкой	200 мм
5151-8G	Квадратный напильник №1 с ручкой	200 мм





Артикул: **5773 / 5774**

Молоток рихтовочный



Длина (мм)	Вес (гр)	Количество в упаковке
320	425	6

Артикул: **5775 / 5775D**

Молоток рихтовочный

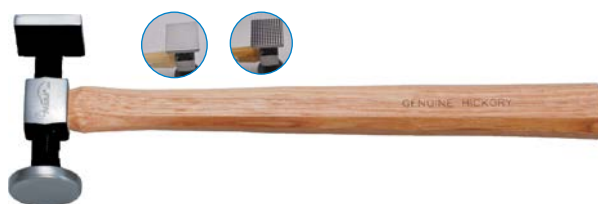

Длина (мм)	Вес (гр)	Количество в упаковке
320	440	6

Артикул: **5776**

Молоток рихтовочный



Длина (мм)	Вес (гр)	Количество в упаковке
330	375	6

Артикул: **ABR-1**

Поддержка литая "наковальня"



кг	
1240	12



Артикул: **ABR-2**

Поддержка литая "изогнутая"



1150	12



Артикул: **ABR-3**

Поддержка литая "угловая"



1280	24



Артикул: **ABR-4**

Поддержка литая "лопатка"



1230	12

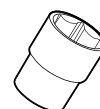

Артикул: **ABR-5**

Поддержка литая "плоская лопатка"



835	24



Артикул: **ABR-7**

Набор для правки кузова

7 предметов

7.8	2	пластик	140 x 310 x 100



Вид	Артикул	Наименование	Описание
	5774	Молоток рихтовочный	320 мм
	5775	Молоток рихтовочный	320 мм
	5775D	Молоток рихтовочный	320 мм
	ABR-1	Поддержка литая "наковальня"	1240 гр
	ABR-2	Поддержка литая "изогнутая"	1150 гр
	ABR-3	Поддержка литая "угловая"	1280 гр
	ABR-6	Поддержка литая "каблук"	895 гр

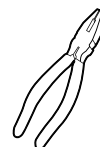
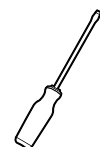



Артикул: **1920**

Ножницы по металлу

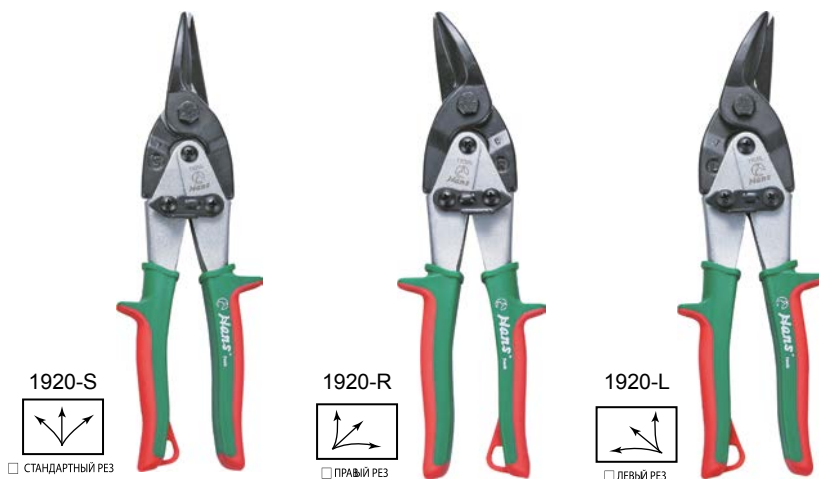

Артикул	Характеристики режущей способности						Вес (гр)	Количество в упаковке
	Длина режущей части (мм)	Общая длина (мм)	Медь (мм)	Сталь холодного проката (мм)	Сталь HRC30 (мм)	Нержавеющая сталь 304 (мм)		
1920-S	38	250	1.5	1.2	0.8	0.7	380	6
1920-R	35	248	1.5	1.2	0.8	0.7	375	6
1920-L	35	248	1.5	1.2	0.8	0.7	375	6

Артикул: **1922**

Ножницы по металлу



Артикул	Характеристики режущей способности						Вес (гр)	Количество в упаковке
	Длина режущей части (мм)	Общая длина (мм)	Медь (мм)	Сталь холодного проката (мм)	Сталь HRC30 (мм)	Нержавеющая сталь 304 (мм)		
1922-07	40	178	0.6	0.56	0.4	0.38	270	10
1922-08	40	203	0.7	0.61	0.5	0.41	340	8
1922-10	51	254	0.94	0.78	0.6	0.45	480	6
1922-12	70	305	1.15	0.91	0.7	0.63	650	6

Артикул: **1900-8**

Болторез



Артикул	Длина (мм)	 (мм)	Вес (гр)	Количество в упаковке
1900-8	200	4	400	60



Артикул: **1906**

Болторезы



Артикул	Длина, (мм)	 (мм)	Вес (гр)	Количество в упаковке
1906-12	300	4	800	1
1906-14	350	7	1030	1
1906-18	450	8	1500	1
1906-24	600	10	2650	1
1906-30	750	13	4200	1
1906-36	900	16	6200	1
1906-42	1050	16	8330	1

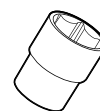

Артикул: **5111F-18**

Полотна для ножовки, 300 мм

Полотна по металлу, сделанные из быстрорежущей стали

Подходят для резки почти любого материала

Шаг зубьев 18 TPI (мм)

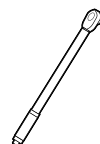

Артикул: **5104**

Ножовка по металлу



Артикул	Длина полотна (мм)	Вес (гр)	Количество в упаковке
5104-12	300	580	36

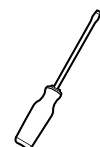

Артикул: **5105**

Ножовка по металлу



Артикул	Длина полотна (мм)	Вес (гр)	Количество в упаковке
5105-12	300	580	36

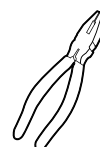



Артикул: **1972**

Заклепочник промышленный



Длина (мм)	Диаметр заклепок, мм	Вес (гр)	Количество в упаковке
460	3.2, 4.0, 4.8, 6.4	1550	1

Артикул: **1973**

Заклепочник промышленный кулисный



Базовая длина (мм)	Максимальная длина (мм)	Диаметр заклепок, мм	Вес (гр)	Количество в упаковке
330	815	2.4, 3.2, 4.0, 4.8	1980	1

Артикул: **1975**

Заклепочник



Длина (мм)	Диаметр заклепок, мм	Вес (гр)	Количество в упаковке
252	2.4, 3.2, 4.0, 4.8	570	24

Артикул: **1976**

Заклепочник с поворотной головой



Длина (мм)	Диаметр заклепок, мм	Вес (гр)	Количество в упаковке
280	2.4, 3.2, 4.0, 4.8	960	24



Артикул: **716**

Шприц ручной для нагнетания смазки



Ёмкость картриджа (г)	Вес (гр)	Количество в упаковке
400	1185	1



Артикул: **716A**

Шприц ручной для нагнетания смазки с жестким и гибким шлангом



Ёмкость картриджа (г)	Вес (гр)	Количество в упаковке
400	1185	1



Артикул: **717**

Шприц ручной профессиональный для нагнетания смазки



Ёмкость картриджа (г)	Вес (гр)	Количество в упаковке
400	1430	1



Артикул: **720 / 721**

Шприц для нагнетания смазки

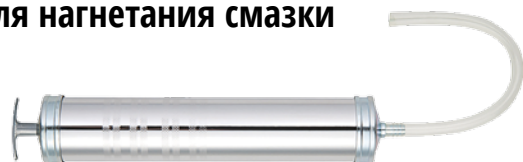

Артикул	Ёмкость картриджа (г)	Вес (гр)	Количество в упаковке
720	500	1380	1
721	1000	2600	1



Артикул: **727**

Ручной телескопический насос, 1300 мм



Длина (мм)	Вес (гр)	Количество в упаковке
1300	2000	1





Артикул: **5312**

Съемник с двумя захватами американского типа



Артикул	Захват (мм)	Вес (гр)	Количество в упаковке
5312-03	80	1000	1
5312-05	120	1100	1
5312-06	160	2000	1
5312-08	200	2690	1

Артикул: **5322**

Съемник с двумя поворотными захватами



Артикул	Глубина зева (мм)	Захват (мм)	Используемая толщина (мм)	Нагрузка (тонн)	Вес (гр)	Количество в упаковке
5322-03	40-75	60	45	2	400	1
5322-04	50-100	70	55	4	740	1
5322-06	70-150	120	95	6	1650	1
5322-08	95-200	175	135	10	3750	1

Артикул: **5323**

Съемник с тремя поворотными захватами



Артикул	Глубина зева (мм)	Захват (мм)	Используемая толщина (мм)	Нагрузка (тонн)	Вес (гр)	Количество в упаковке
5323-03	40-75	60	45	3	560	1
5323-04	50-100	70	55	6	990	1
5323-06	70-150	120	95	9	2360	1
5323-08	95-200	175	135	15	5200	1
5323-12	140-300	215	170	22	11360	1



Артикул: **5308**

Съемник подшипников сегментный



Артикул	Диаметр Min (мм)	Диаметр Max (мм)	Вес (гр)	Количество в упаковке
5308-12	30	50	700	1
5308-23	50	75	1500	1
5308-34	75	105	2600	1



Артикул: **BT-1B**

Съемник пистонов обшивки дверей



Размер (мм)	Вес (гр)	Количество в упаковке
6.5 x 115	92	12

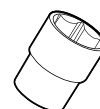

Артикул: **BT-2B**

Съемник пистонов обшивки дверей



Размер (мм)	Вес (гр)	Количество в упаковке
0.8 x 90	115	12



Артикул: **BT-3B**

Съемник пистонов обшивки дверей



Размер (мм)	Вес (гр)	Количество в упаковке
9.5 x 100	160	12



Артикул: **BT-4B**

Съемник пистонов обшивки дверей



Размер (мм)	Вес (гр)	Количество в упаковке
9.5 x 132	175	12





Артикул: **BT-5B**

Съемник пистонов обшивки дверей



Размер (мм)	Вес (гр)	Количество в упаковке
6 x 100	90	12

Артикул: **BT-6L**

Рукоятка с L-образным крючком



Размер (мм)	Вес (гр)	Количество в упаковке
6.0 x 90	90	12

Артикул: **BT-7**

Лопатка для демонтажа шин мотоциклов



Размер (мм)	Вес (гр)	Количество в упаковке
8.0 x 170	195	6

Артикул: **BT-10**

Скребок



Размер (мм)	Вес (гр)	Количество в упаковке
9.5 x 110	160	12

Артикул: **1901 / 1902**

Гайколом



Артикул	Размер (мм)	Длина (мм)	Вес (гр)	Количество в упаковке
1901	9.5-16	200	380	12
1902	12.7-25.5	240	780	12





Артикул: **4390M**
Шпильковерт



Артикул	Диаметр внутренний (мм)	Диаметр внешний (мм)	Длина (мм)	Вес (гр)	Количество в упаковке
4390M-06	21	24	60	120	10
4390M-08	21	24	61	120	10
4390M-10	21	28	69	180	10
4390M-12	21	28	69	180	10
4390M-14	21	30	69	220	10

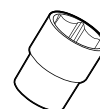

Артикул: **4391M**
Набор шпильковертов

4 предмета



Вид	Артикул	Наименование	Описание	Количество в упаковке
	4390M	Шпильковерт 1/2"	6, 8, 10, 12 мм	20



Артикул: **4341**

Головка для демонтажа клапана форсунок MAN, MERCEDES-BENZ



Длина (мм)	Вес (гр)	Количество в упаковке
72	158	10



Артикул: **4910A**

Головка для снятия поврежденных гаек



Артикул	Размер (дюйм)	Длина (мм)	Вес (гр)	Количество в упаковке
4910A21	1"	38	130	10
4910A26	13/16"	38	125	10





Артикул: **561501-36**

Набор клейм букв и цифр

36 предметов

Буквенные клейма - A - Z, &	27
Цифровые клейма - 0 - 9	9

Артикул: **MPT-F0650**

Гибкая ручка с магнитом



Длина (мм)	Мощность магнита (lbs / кг)	Вес (гр)	Количество в упаковке
560	1.4 / 0,6	120	12

Артикул: **MPT-P**

Телескопическая ручка с магнитом



Артикул	Длина (мм)	Мощность магнита (lbs/кг)	Вес (гр)	Количество в упаковке
MPT-P - 1500	130-630	3,5 / 1,6	32	24
MPT-P - 2900	130-630	6,5 / 3	40	24

Артикул: **LED-34**

Лампа переноска



Количество светодиодов: 30шт.

Аккумулятор LI-ION : 3.7V 2200mAh

Время работы без подзарядки: 4 ~ 5 часов

Температура хранения: -20 °C до 70 °C

Рабочая температура: -5°C до 50°C.

Возможность крепления — вращающийся крюк или на металлические поверхности при помощи магнита.



Артикул: **PRC**

Поддержка поршневых колец



Артикул	Высота (мм)	Диаметр поршня (мм)	Вес (гр)	Количество в упаковке
PRC-325	80	53-125	260	60
PRC-347	80	90-175	300	60
PRC-447	100	90-175	320	60
PRC-647	165	90-175	530	40



Артикул: **CWB-11**

Набор для сведения тормозных цилиндров

10 предметов

Комплект применяется для возврата поршней тормозных суппортов дисковых тормозов.

Предотвращает порчу поршня и чехла тормозного цилиндра. В комплект входят 11 насадок для использования с 4-х и 2-х колесными дисковыми тормозами в сборе на большинстве отечественных и импортных автомобилей

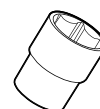

1600	10	пластик

Подходит для ремонта марок автомобилей следующих марок:

MERCEDES, BMW, VW, GM, AUDI, FORD, HONDA, SUBARU, MAZDA, NISSAN, MITSUBISHI, TOYOTA и многих других



Артикул: **5411**

Тиски слесарные поворотные с наковальней

Артикул	Ширина губок (мм)	Глубина захвата (мм)	Вес (гр)	Количество в упаковке
5411-04	100	56	7500	1
5411-06	150	75	14500	1
5411-08	200	89	20500	1

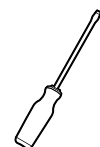

Артикул: **5507**

Нож



Лезвие трапециевидное 0,6 мм

4 запасных лезвия в специальном отсеке

Биметаллическая ручка с прорезиненной вставкой

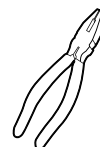



Артикул: **CSC-370**

Стяжка пружин, двойной крюк, 370 мм

Винт с трапециевидальной резьбой из закаленной стали с приводом 1/2" и шести-гранником

Кованные захваты

Позволяют работать в ограниченном пространстве под аркой



Артикул: **DBPS-2**

Инструмент для разводки поршней дисковых тормозов

Приспособление для вдавливания поршней тормозных цилиндров

Устанавливается в ступор и выжимает тормозной цилиндр

Упрощает установку тормозных колодок



Артикул: **DBPS-3**

Комплект для разжима цилиндров дисковых тормозов

Применяется для возврата поршней тормозных суппортов дисковых тормозов



Артикул: **RW-250**

Ключ для фиксации шкивов ГРМ

Применяется для надежной фиксации шкифа водяного насоса

В конструкции ключа предусмотрена возможность его применения с воротком или трещоткой 1/2"

Длина: 250 мм

Ширина: 80 мм



Артикул: **3351-0022**

Головка разрезная для кислородных датчиков, 3/8"

Предназначена для установки и снятия кислородных датчиков двигателей с электронным управлением

Размер привода: 3/8"

22 мм



Артикул: **3351-OS22 / 4351-OS22**

Головка для кислородных датчиков, 3/8", 1/2", 22 мм



Предназначена для установки и снятия кислородных датчиков двигателей с электронным управлением, а также дизельных форсунок без повреждения сливных трубок

Размер привода: 3/8" / 1/2"

22 мм



Артикул: **BJS**

Съемник шаровых опор универсальный



Размах захвата: 30-56 мм

Размер зева: 22 мм



Артикул: **OFW3-2**

Съемник масляных фильтров "кרב"



Диапазон захвата: 65-120мм

Размер привода: 3/8"

В комплекте переходник с 1/2" на 3/8" с шестигранником на 21мм

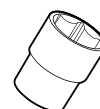

Артикул: **OFW3-2S**

Съемник масляных фильтров "кרב" с тонкими захватами



Диапазон захвата: 65-110мм

Размер привода: 3/8"

В комплекте переходник с 1/2" на 3/8" с шестигранником на 21мм

Позволяет откручивать масляные фильтры в условиях ограниченного пространства



Артикул: **5194-9**

Съемник масляных фильтров цепной



Съемник предназначен для демонтажа масляных, воздушных, а также топливных фильтров.

30-160 мм





Артикул: **FG-20**

Набор щупов, 0.05-1.00 мм

Наборы щупов используются при проверке зазоров между контролируемыми плоскостями.

20 пластин: 0.05, 0.10, 0.15, 0.20, 0.25, 0.35, 0.40, 0.45, 0.50, 0.55, 0.60, 0.65, 0.70, 0.75, 0.80, 0.85, 0.90, 0.95, 1.0



Артикул: **MCT-6R**

Тарелка магнитная, 150 мм

Магнитная тарелка для мелких деталей, болтов и гаек.

Материал: нержавеющая сталь, коррозионностойкий

Сильный постоянный магнит, покрытый защитной резиновой оболочкой.

Используется в любом положении.



Артикул: **BEX-S6**

Набор экстракторов, 6 предм. 1/8-3/4"

Применяется для выворачивания остатков сломанных винтов, болтов и шпилек.

6 предметов

Изготовлены из углеродистой стали

Размеры: 1/8", 1/4", 5/16", 7/16", 9/16", 3/4"



Артикул: **BT-24U (IPBS-24)**

Монтировка, 610 мм

Инструмент изготовлен из хром-ванадиевой стали

Сквозной стержень квадратного сечения

Эргономичная рукоятка обеспечивает удобный захват и предотвращает скольжение руки

Плоский изогнутый наконечник



Артикул: **TPG-U3**

Пневматическая подкачка шин с манометром, 3-1/2"

3-х функциональный: проверка давления, сброс давления до нужного значения, накачка до нужного значения

Крупная легкочитаемая шкала

Поворотный манометр на шарнирном соединении

Насадка для подкачки колес

Рабочий диапазон 200 PSI

Длина шланга: 850 мм



Артикул: **FCD-D**

Набор размыкателей для топливной системы

Набор съемников используется для демонтажа трубок топливной системы, системы кондиционирования и т.п.

Алюминиевые разъединители: 5/16"- желтый, 3/8"- голубой, 1/2" - золотой, 5/8"- зеленый, 3/4" – черный, 7/8" – красный.

Резиновые уплотнители - 4 шт.

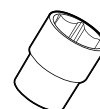

Артикул: **BRS-10**

Комплект оправок для подшипников и сальников

Позволяет с легкостью и без повреждений устанавливать ступичные подшипники и сальники

Сальники устанавливаются обратной стороной оправки.

10 предметов

9 оправок: 1.565", 1.750", 1.965", 2.325", 2.470", 2.555", 2.830", 2.995", 3.180"

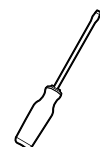

Артикул: **910-5525**

Рулетка, 5.5 м

Длина 5,5 м

Ширина 25 мм

Нейлоновое покрытие ленты

Быстрая блокировка

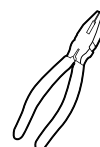

Пожалуйста, используйте инструмент по назначению!

В работе Вам помогут следующие символы:



Не применять с механическим приводом



Не работать с инструментом неточно спозиционированным на крепежи



Не применять с ударным инструментом



Не работать с инструментом неточно спозиционированным внутри крепежа



Не использовать удлинители для рукоятки



Не применять ударный инструмент



Не использовать удлинители для рычага



Не применять трубы и другие удлинители



Внимание!
Не превышать рекомендуемые нагрузки



Не касаться руками шарнирных сочленений



Применяйте средства защиты



Вес изделия



Количество изделий в упаковке



Вид кейса

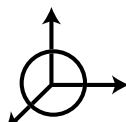

Габаритные размеры
(длина, высота, глубина)



Инструменты в тканевой упаковке

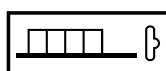

Блистерная упаковка



Кассетная упаковка



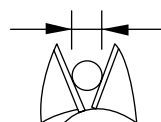

Магнитный фиксатор

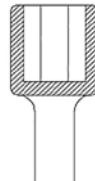

Диаметр материала

Стандарты DIN ISO

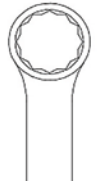
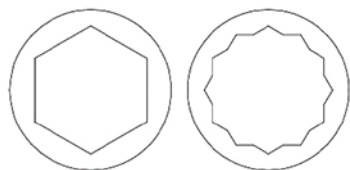
DIN ISO 899:2001-10 (ISO 1711-1)					Единица усилия: Nm				
STD. SIZE	DIN 838, 897, 3111, 7447, 3113, 659, 896, 3112, 7440, 248, 904	DIN 3125, 7445, 837	DIN 3110, 3114, 7446, 3113, 3118	DIN 894,895	DIN 3120				
									
	A	B	C	D	1/4"	3/8"	1/2"	3/4"	1"
M 4	681	237	190	095	102				
M 4.5	897	330	264	132	126				
M 5	115	444	355	177	151				
M 5.5	144	580	464	232	178				
M 6	176	740	592	296	206	232			
M 7	252	114	912	456	268	332			
M 8	345	166	133	665	336	455	941		
M 9	454	230	184	920	411	599	1 192		
M 10	581	310	248	124	491	767	147		
M 11	727	404	233	161	578	96	178		
M 12	891	515	412	206	67	118	212		
M 13	107	645	516	258	686	141	249		
M 14	128	794	635	317	686	169	288		
M 15	150	962	770	385		198	331		
M 16	175	115	923	461		225	377		
M 17	201	134	107	535		225	425		
M 18	230	160	128	640		225	477		
M 19	261	186	149	745		225	531		
M 20	294	215	172	860		225	569		
M 21	330	247	198	990		225	569		
M 22	368	281	225	112		225	569	569	
M 23	408	319	255	127			569	569	
M 24	451	359	287	143			569	569	
M 25	496	402	322	161			569	583	
M 26	544	449	359	179			569	624	
M 27	594	499	399	199			569	665	
M 28	647	552	442	221			569	707	
M 30	760	670	536	268			569	795	
M 32	884	804	643	321			569	888	
M 34	1019	951	761	381			569	984	
M 36	1165	1117	894	447				1084	1677
M 41	1579	1442	1154	577				1353	1910
M 46	2067	1816	1453	726				1569	2143
M 50	2512	2145	1716	858				1569	2329
M 55	3140	2596	2077	1038					2562
M 60	3849	3089	2471	1235					2795
M 65	4021		2900	1422					2795
M 70	4658		3364	1618					2795
M 75	5394		3862	1765					2795
M 80	6178		4394	1912					2795
M 85	6963		4960	2059					
M 90	7845		5561						
M 95	8336								

Переводная таблица усилий

Nm	KG-M	KG-CM	FT-LB	INCH-LB
1,00000	0,10197	10,1970	0,73756	8,85070
9,80680	1,00000	100,000	7,23300	86,8055
0,09806	0,01000	1,00000	0,07233	0,08680
1,35580	0,13825	13,8250	1,00000	12,0000
0,11298	0,01152	11,5207	0,08333	1,00000

Таблица преобразования давления

	atm	ata (kg/cm²)	bar	Mpa	psi Ob/im²
atm	1	1,033	1,013	0,1013	14,696
ata (kg/cm ²)	0,968	1	0,981	0,0981	14,223
bar	0,987	1,02	1	0,1	14,5
Mpa	9,72	10,2	10	1	145
psi (lb/im ²)	0,068	0,0703	0,00689	0,0689	1

Таблица перевода дюймовых размеров труб в метрические

Размер трубы (дюймы)	Внешний диаметр (мм)	Эквивалентный диаметр (мм)
1/4	13.5	8
3/8	17.0	10
1/2	21.3	15
3/4	26.8	20
1	33.5	25
1+1/4	42.3	32
1+1/2	48.0	40
2	60.0	50
2+1/2	75.5	70
3	88.5	80
3+1/2	101.3	90
4	114.0	100
5	140.0	125

Артикул	Стр.	Артикул	Стр.	Артикул	Стр.
0001	203	06440-9T	196	16009M	106
012-4M	204	06500-7B	195	16011M	106
012-8M	204	06615	210	16012M	106
022-4PH	204	06800-7M	194	16028M	106
022-8PH	204	06811	210	16097M	106
032-4PZ	205	0818M	194	16406M	109
032-8PZ	205	0828PH	194	16506M	101
0410M	190	083-3	207	16508M	101
0416M	192	083-7	207	16510M	101
042-4T	205	1103M	105	16512M	101
042-8T	206	11051L	107	16596M	101
0420PH	190	1105M	104	16607M	103
0426PH	192	1110E	106	16614A	103
043-3T	207	1141M	110	16614M	103
043-7T	207	1142M	109	16615M	103
0430PZ	190	1151M	100	16616MI	103
0436PZ	192	1161M	102	16626M	103
0440T	191	1162M	103	16651MB	113
0450TH	191	1165FM	114	16658MUB	113
04662	203	1165M	112	16745-8TH	202
0516M	193	1166M	114	16752-29TH	201
0526PH	193	1170	117	16754-29TH	201
0551-3	203	1172	117	16754-6TH	200
06032	208	1305	116	16754-7TH	201
06040	208	1310M	115	16754-8TH	201
06101-6	197	1335	116	16755-9T	199
06141-6	197	1421	116	16762-9M	199
062-4M	206	1470SP	108	16763-9A	199
062-8M	206	1470M	108	16763-9M	199
063-3	207	1474-16	110	16764-19M	199
063-7	207	1474D	110	16764-29M	198
06400-7M	196	14774-4M	110	16764-9M	198
06400-7MP	195	1486	115	16765-97M	202
06400-9M	196	1501M	111	16772-9M	200
06400-9MP	195	1505M	107	16773-9M	200
06415	209	1505PE	108	16774-9M	200
06424	209	16007M	106	16775-9M	202

Артикул	Стр.	Артикул	Стр.	Артикул	Стр.
16778-5M	202	1882	215	2609MD	135
16854B	217	1891	221	2609M	135
1762M	198	1894	118	2611MD	135
1763M	197	1895	118	2611M	135
1772M	198	1898	221	2616M	136
1801	222	1900-8	232	2618M	136
1802	222	1901	238	2619M	137
1803	218	1902	238	2626M	137
1804	218	1906	233	2633MBG	138
1805	218	1920	232	2633M	138
1806	219	1922	232	2700G	165
1807	219	1932-09	215	2700N	165
1809	219	1972	234	2770	165
1810	219	1973	234	2800	166
1811	220	1975	234	2801	166
1813	220	1976	234	2802	166
1816	220	2000	203	2804	166
1818	222	2021M	122	2830	165
1822	212	2022PH	122	3120GQ	167
1825	212	2023PZ	122	3130GQ	167
1827	212	2024T	122	3131GQ	167
1828	214	2100GQ	162	3144PQ	168
1829	212	2100NQ	162	3162GQ	168
1829-1	221	2101GQ-72	164	3170NI	184
1835	213	2120GQ	162	3170NM	184
1836	213	2120NQ	162	3171-2GN	185
1838	215	2130GQ	163	3171NM	184
1845	214	2132GQ	164	3200	169
1848	214	2144PQ	164	3300M	123
18497-6	213	2160GQ	163	3335MK	134
1850	216	2162GQ	163	3336M	134
1851	216	2170NM	184	3351-OO22	242
1856	217	2200	166	3351-OS22	243
1857	217	2300M	120	3400M	123
1858	214	2310E	121	3613M	138
1877	215	2400M	120	3619MB	139
1880	222	2410E	121	3640T	139

Артикул	Стр.	Артикул	Стр.	Артикул	Стр.
3650-2MA	140	4178D1-135	188	4608MD	143
3700G	168	4178D1-200	188	4608M	143
3700N	168	41804	175	4609ET	155
3770	168	4200	175	4609MD	143
3800	169	4300M	126	4609M	143
3802	169	4302M	127	46134	142
3804	169	4305M	134	46139	144
3805	169	4310E	128	4615MG	144
4000	203	4335M	134	4618-2A	145
4001	203	4341	239	4618-2M	145
4002	203	4351-OS22	243	4618M	144
4016-2MB	131	4390M	239	4619M	145
4016M	128	4391M	239	4621MU	146
4024-4T	129	4400M	124	4621M	146
4024T	129	4402M	125	4622MU	146
4026-4M	130	4410E	128	4622M	146
4026M	129	4601MD	141	4624-2M	147
4028-4M	130	4601M	141	4624-2MB2G	147
4028H	131	4602-2M	142	4624MB2G	148
4028M	130	4602-2MB	142	4625M	148
4029-4M	131	46024-49	152	4626M	149
4100GQ	171	46024-9	152	4626MB	149
4101GQ-72	172	46024-9C	152	4628T	156
4102GQ-17/-24	172	46025-49	153	4630M	150
4120GQ	170	46025-9C	152	4636MA	150
4120N	170	460255-7	155	46410-9C	151
4120NQ	170	46026-49	154	4646MA	151
4130GQ	171	46026-9	153	4673	187
4144PQ	172	46026-9C	153	4700G	173
4160GQ	171	46028-49	154	4700N	173
4162GQ	172	46028-9C	154	4770	173
4170-2GN	185	46029-9	155	4777	174
4170GN	185	4602M	141	4800	174
4170NM	184	4602MB	142	4804	174
4171-2GN	185	4602MD	141	4805	175
4171NM	184	4606	176	4850	175
4175NM	184	4606-8	176	4863-18	174

Артикул	Стр.	Артикул	Стр.	Артикул	Стр.
4870	175	6100N	177	814400M	89
4910A	239	6100NQ	177	814804B	79
5104	233	6120N	177	8170-2GN	185
5105	233	6120NQ	177	8170NM	184
5110G	225	6170-2GN	185	8175GN	186
5110M	225	6170NM	184	8176GN	186
5111F-18	233	6171-2GN	185	8190	187
5111G	226	6171NM	184	8200	182
5111M	226	6173-2GN	185	82097	73
5113G	226	6175GN	186	82120	71
5113M	226	6190F	187	82601	95
5115M	227	6200	179	826014-6	94
5116G	227	6400M	132	82901-03	73
5116M	227	6402M	132	83110	64
5149-9	243	6614M	157	83120	72
5308	237	6615M	157	83537ESP18A	76
5312	236	6616M	158	83537E	75
5322	236	6617A	158	84014-3T	91
5323	236	6617M	158	84016-3M	92
5411	241	6621-2MB	159	84018-3M	92
5507	241	6621MB	159	8402M	133
56110-17M	229	6700N	178	84110	64
56110-5	228	6770	178	84111	65
56110-6	228	6777	178	84111-2	65
561501-36	240	6800	179	84116	65
56152-5G	229	6804	179	84116-2	65
5700	224	6805	179	84117	66
5701	224	716	235	84118	66
5702	225	716A	235	84120	72
5742	224	717	235	84200B	80
5773	230	720	235	84201B	80
5774	230	721	235	84300M	82
5775	230	727	235	84302M	82
5775D	230	8100N	180	84304C	83
5776	230	81111-8	71	84304P	83
6016M	133	8120N	180	84304M	83
6024T	133	814300M	90	84305M	83

Артикул	Стр.	Артикул	Стр.	Артикул	Стр.
84400M	81	8613M	160	88609MU	98
84404M	82	8617M	160	88800B	78
84410E	92	86200	80	88804B	79
84601	95	86201	80	88805B	79
846014-8	93	86300M	86	896014-12	95
846016-8M	94	86310E	93	910-5525	245
846018-8	94	86400M	85	9634T	156
84602	84	86410E	93	9900WT	17
84603MB	84	86608M	97	9903HQ	17
84604MB	84	86609M	97	9904HQ	17
84607M	96	86627MB	98	9915HQ	16
84608MBC	84	86800B	78	9915SP2	16
84609M	96	86804B	79	9917HQ	16
84610M	96	86805B	79	9917SP2	16
84611M	96	8700N	180	9918HQ	17
84613M	97	8719	75	ABR-1	230
84800B	78	8770	181	ABR-2	231
84805B	79	8777	181	ABR-3	231
84909	74	87909	74	ABR-4	231
8504D	76	8800	181	ABR-5	231
8511-3Q	76	8804	182	ABR-7	231
8511-4Q	76	8805	182	BEX-S6	244
8512-2P	76	88110	68	BJ5	243
8512-2Q	76	88111	69	BRS-10	245
8513-2P	76	88113	69	BT-10	238
8513-2Q	76	88116	70	BT-1B	237
8513-4P	76	88117	70	BT-24U	244
8513-4Q	76	88200	80	BT-2B	237
8601-810	77	88201B	80	BT-3B	237
8601-815	77	88300M	88	BT-4B	237
8605-810	77	88305M	91	BT-5B	238
8605-815	77	88400M	87	BT-6L	238
8606-8020	77	88405M	91	BT-7	238
86111	67	88609A	98	CSC-370	242
86113	67	88609M	98	CWB-11	241
86117	68	88609MS	98	DBPS-2	242

Артикул	Стр.	Артикул	Стр.	Артикул	Стр.
DBPS-3	242	TPG-U3	245	ТТ-34	31
FCD-D	245	ТТ-1	18	ТТ-36	31
FG-20	244	ТТ-2	19	ТТ-37	31
LED-34	240	ТТ-2G	19	ТТ-38	32
MCT-6R	244	ТТ-2H	19	ТТ-41	32
MPT-F0650	240	ТТ-3	20	ТТ-43	33
MPT-P - 1500	240	ТТ-4	20	ТТ-43H	34
MPT-P - 2900	240	ТТ-4B	20	ТТ-458	36
OFW3-2	243	ТТ-5	21	ТТ-4634	35
OFW3-2S	243	ТТ-5G	21	ТТ-48	34
PRC	241	ТТ-6	21	ТТ-49	35
RW-250	242	ТТ-8	21	ТТ-52	37
TB-10	49	ТТ-9	22	ТТ-53	33
TB-1G	47	ТТ-10	22	ТТ-59	36
TB-2G	47	ТТ-11	22	ТТ-60	37
TB-3	48	ТТ-12	23	ТТB-2S/2M/2L	46
TB-4	48	ТТ-12U	23	ТТBK-68G	46
TB-5	48	ТТ-13	24	ТТF-104	44
TB-6	48	ТТ-14	24	ТТF-108	45
TB-7	49	ТТ-15	25	ТТF-23	39
TB-8	49	ТТ-15F	25	ТТF-30	40
TB-9	49	ТТ-16	26	ТТF-30U	40
TK-108	54	ТТ-16F	26	ТТF-40	41
TK-124	56	ТТ-17	27	ТТF-41	41
TK-124E	57	ТТ-18	27	ТТF-49	42
TK-148	58	ТТ-19	27	ТТF-68	42
TK-158V	60	ТТ-20	27	ТТF-95	43
TK-158E	59	ТТ-21	28	ТТK	37
TK-163	61	ТТ-22	28	ТТK-10	38
TK-177	62	ТТ-23	29	ТТK-11	38
TK-37	50	ТТ-27	29	ТТK-29	38
TK-42	50	ТТ-28	29		
TK-88	51	ТТ-29	30		
TK-89	52	ТТ-30	30		
TK-94	53	ТТ-31	30		
TK-95	55	ТТ-33	31		

Весь инструмент HANS полностью отвечает требованиям международных стандартов DIN и ISO. Гарантия качества мирового класса, распространяющаяся на весь инструмент HANS позволяет при обнаружении заводского брака производить ремонт или замену у официальных представителей производителя в компании Станкоимпорт.

ОГРАНИЧЕНИЯ ГАРАНТИИ:

Не подлежит гарантийной замене инструмент, приспособления и промышленная мебель, утратившие свою работоспособность:

- в результате воздействия ударных нагрузок (за исключением инструмента, рассчитанного на данный вид нагрузок);
- в результате значительного превышения расчетных усилий;
- в результате механических воздействий, не связанных с выполнением основных функций;
- в результате естественного износа рабочих поверхностей и элементов конструкции (за исключением случаев экстремального износа);
- в результате хранения и эксплуатации при повышенной влажности или в химически агрессивной окружающей среде.

Инструменты облегченной конструкции — тонкостенные головки, удлинители с шаровым окончанием и т.п. пожизненной гарантии не подлежат.

Внимание! Претензии по товару, имеющему ограниченный срок гарантии, принимаются только при предъявлении документов, подтверждающих факт купли-продажи (товарной накладной или фискального чека).

ГАРАНТИИ ПО ГРУППАМ ТОВАРОВ

1. Гаечные ключи.

Гарантийные обязательства: при обнаружении заводского брака производится замена в течение всего срока эксплуатации при соблюдении правил работы. Гаечные ключи предназначены для работы рукой. Длина ключа обеспечивает создание на крепеже стандартного усилия затяжки. Не допускается применение удлинителей или ударных нагрузок.

2. Воротки.

Гарантийные обязательства: при обнаружении заводского брака производится замена в течение всего срока эксплуатации при соблюдении правил работы. Воротки предназначены для работы рукой. Длина воротка обеспечивает стандартное усилие затяжки. Не допускается применение нестандартных воротков или дополнительных усилий, а также ударных нагрузок.

3. Торцевые головки.

Гарантийные обязательства: при обнаружении заводского брака производится замена в течение всего срока эксплуатации при соблюдении правил работы. Торцевые головки предназначены для ручной работы со стандартными удлинителями и воротками односторонних посадочных размеров. Следует учитывать, что применение переходников с большего посадочного квадрата на меньший дает возможность использовать воротки не расчетных размеров. В этом случае нагрузки на головки и переходник будут выше стандартных, что может привести к их поломке.

Внимание! Не допускается установка головок, предназначенных для ручной работы, на ударные гайковерты, о чем свидетельствуют разбитые уголки посадочных квадратов. Замена подобных головок не производится.

4. Ударные торцевые головки.

Гарантийные обязательства: при обнаружении заводского брака производится замена в течение всего срока эксплуатации при соблюдении правил работы. Ударные торцевые головки предназначены для использования в ударных гайковертах. Также в эту серию входят удлинители и переходники. Крепежные элементы - резиновые кольца и штифты являются расходными элементами и не подлежат замене по гарантии.

Внимание! При использовании переходников с большего посадочного квадрата на меньший может произойти превышение предела допустимой нагрузки на инструмент, что приведет к его выходу из строя.

5. Ключи трещоточные.

Гарантийные обязательства: при обнаружении заводского брака производится бесплатный ремонт или замена в течение 12 месяцев с даты продажи при соблюдении условий эксплуатации. Ключи трещоточные являются сложным механическим устройством, содержащим хрупкие элементы, которые могут быть повреждены при превышении расчетных нагрузок. Не рекомендуется использовать данный инструмент при откручивании крепежа, имеющего высокую степень коррозии. Ключи трещоточные предназначены для ручной работы со стандартными торцевыми головками (насадками), удлинителями и переходниками односторонних посадочных размеров.

6. Торцевые головки со вставками, биты, угловые ключи

Гарантийные обязательства: при обнаружении заводского брака производится замена в течение всего срока эксплуатации при соблюдении правил работы.

Внимание! При работе с крепежными элементами ответственных узлов необходимо уберечь от повреждения рабочую поверхность вставок, поскольку рабочие поверхности имеют ограниченную прочность. Повреждение рабочих поверхностей вышеуказанных элементов является не следствием заводского брака, а результатом превышения максимальной нагрузки, что не может служить причиной замены по гарантии. Во избежание поломок рекомендуем использовать при работе с головками, имеющими вставки, динамометрические ключи.

7. Отвертки.

Гарантийные обязательства: при обнаружении заводского брака производится замена в течение всего срока эксплуатации при соблюдении правил работы. Отвертки рассчитаны на усилия, не превышающие максимального момента затяжки крепежа, для которого они предназначены. Ударно-поворотные отвертки являются сложным механическим устройством, содержащим элементы, которые могут быть изношены — ремонт или замена производится в течении 12 месяцев со дня продажи.

Внимание! Не подлежат замене отвертки, поврежденные в результате изгибающих нагрузок.

8. Клещи, зажимы, плоскогубцы, съемники стопорных колец, круглогубцы, бокорезы, кусачки.

Гарантийные обязательства: при обнаружении заводского брака производится замена в течение всего срока эксплуатации при соблюдении правил работы. Не допускается применение ударных нагрузок.

Внимание! Износ рабочих поверхностей в процессе эксплуатации не является причиной для замены по гарантии. На шарнирное соединение дается гарантия 1 год.

9. Свечные ключи, головки.

Гарантийные обязательства: при обнаружении заводского брака производится замена в течение всего срока эксплуатации при соблюдении правил работы. Свечные головки с магнитными кольцами нельзя ронять и подвергать ударным нагрузкам. В случае раскалывания магнита замена головок не производится.

10. Динамометрические ключи, мультипликаторы.

Гарантийные обязательства: при обнаружении заводского брака производится замена или ремонт в течение 12 месяцев с даты продажи при соблюдении условий эксплуатации.

Внимание! При эксплуатации не допускается:

- превышать усилие, указанное в характеристиках мультипликаторов;
- продолжать увеличение нагрузки после срабатывания динамометрического ключа;
- подвергать изделия ударным и механическим воздействиям;
- использовать нестандартные удлинители и переходники;
- подвергать изделия воздействию воды и агрессивных жидкостей.

Внимание! Некоторые крепежные элементы имеют клеевые соединения. Для работы с этими соединениями необходимо использовать только ударный инструмент.

11. Пневматический инструмент.

Для пневматического инструмента действует гарантия на срок 1 (один) год, исчисляемый с момента приобретения инструмента.

12. Специальный инструмент.

Гарантийные обязательства: при обнаружении заводского брака производится бесплатный ремонт или замена в течение 12 месяцев с даты продажи при соблюдении условий эксплуатации.

Внимание! Износ рабочих поверхностей в процессе эксплуатации не является причиной для замены по гарантии.

Внимание! Гайколомы должны использоваться только для гаек, размеры которых указаны в каталоге для данной модели. Не допускается применение изгибающих и ударных нагрузок.

13. Инструментальная мебель.

Гарантийные обязательства: при обнаружении заводского брака производится замена в течение 60 месяцев с даты продажи при соблюдении правил работы. Колеса, замки, направляющие — при обнаружении заводского брака производится бесплатный ремонт или замена в течение 12 месяцев с даты продажи при соблюдении условий эксплуатации.

Получи больше информации

Регулярные видео-обзоры, полезные статьи, обсуждения, розыгрыши, акции, а также самая актуальная информация по теме автосервиса

НАЙДИ НАС



youtube.com/user/stankoimportauto



instagram.com/stankoimport



vk.com/sitools



facebook.com/STANKOIMPORTMOSCOW

Напишите нам, что Вы думаете об этом каталоге?

Нам очень важно знать Ваше мнение. Все отзывы и предложения будут проанализированы и учтены при работе над новой версией каталога. Заранее, спасибо!



**МНЕ ВСЕ
ПОНРАВИЛОСЬ!**

Оставить положительный отзыв
или написать свои предложения.

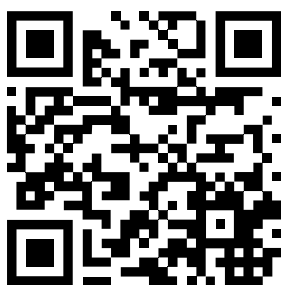

**МНЕ
НЕ ПОНРАВИЛОСЬ!**

Оставить отрицательный отзыв
или пожаловаться руководству.





производитель профессионального
инструмента с 1973 года
www.hanstool.ru