



Cembre

14 V 036 R



Сертифицированная система
управления качеством



Сертифицированная система
экологического контроля



Сертифицированная система
управления техникой
безопасности и гигиеной труда



ОБЩИЙ КАТАЛОГ



ПОЛИТИКА И ЦЕЛИ УПРАВЛЕНИЯ КАЧЕСТВОМ



В настоящем каталоге представлена номенклатура наших стандартных изделий.

Для каждой группы изделий мы указываем их главные особенности, а иногда и наиболее типичные сферы применения, а также необходимые рекомендации по правильному применению. Сотрудники нашего отдела сбыта всегда готовы снабдить Вас более подробной информацией, а наши инженеры-разработчики готовы изучить новые решения для конкретных применений.



Все изделия Cembre соответствуют Директиве 2011/65/EU Европейского парламента и Совета Европы от 8 июня 2011 г. (с последующими изменениями).

14 декабря 1990 г. система управления качеством Cembre SpA получила сертификат Lloyd's Register of Quality Assurance (LRQA) по ISO 9002-1987 EN 29002 - 1987 BS 5750: Part 2: 1987 на производство изолированных и неизолированных медных соединителей под опрессовку.

Затем 22 декабря 1992 г. Cembre SpA получила сертификат ISO 9001 на проектирование и изготовление кабельной арматуры, электрических соединителей и связанных с ними инструментов.

Деятельность головного предприятия в Брешии, итальянских региональных офисов и дочерних компаний в Великобритании, Франции, Испании, Германии и США регулируется одной и той же системой качества, которая согласно оценке Lloyd's Register of Quality Assurance соответствует стандарту ISO 9001:2008 в области проектирования, производства и продаж электрических соединителей и связанных с ними инструментов, кабельной арматуры, систем маркировки, оборудования и изделий для железных дорог, внутрифирменного ремонта, восстановления и калибровки оборудования.

Это гарантирует единый высокий уровень товаров и услуг, которые компания Cembre предлагает своим клиентам.

Недавно компания Cembre S.p.A. признала необходимым привести свою систему экологического контроля в соответствие с нормами UNI EN ISO 14001: 2004 в качестве основы для будущего развития.

С этой целью компания предприняла далеко идущий пересмотр всех видов деятельности, включая этапы НИОКР, выбора материалов, эксплуатации и производства.

Приведение действующих правил в соответствие с этими целями и положениями позволило компании Cembre S.p.A. пройти экологическую сертификацию, вновь подчеркнув её бережное отношение к защите окружающей среды.

Cembre S.p.A. также недавно усовершенствовала свою хозяйственную деятельность, получив в Lloyd's Register of Quality Assurance сертификацию на свою систему управления охраной и гигиеной труда работников по стандарту OHSAS 18001:2007 (Occupational Health and Safety Management System).

Данный проект, запущенный в начале 2011 г., ставил своей стратегической задачей обеспечить активное участие всех сотрудников на всех уровнях управления системами с тем, чтобы оптимизировать управление рисками в соответствии с законами и нормативными документами, касающимися здоровья и безопасности работников. Все сотрудники прошли интенсивную подготовку и теперь в соответствии со своей персональной ответственностью и компетенцией играют ключевую роль в деле идентификации остаточных рисков и разработки решений, направленных на их устранение.

Таким образом, для Cembre данная сертификация является не только должным признанием качества выполняемой ею работы, но и стимулом для однозначного сохранения конкурентного преимущества на всё более сложных и агрессивных международных рынках.

Предприятие Cembre S.p.A. в Брешии (ИТАЛИЯ)
занимает примерно 121 000 кв. м

*Завод компании Sembre Ltd.
в Курдворте (Бирмингем) (Curdworth
(Birmingham))*

*Производственные
подразделения*



СОЕДИНИТЕЛИ ДЛЯ УПРАВЛЕНИЯ, ПИТАНИЯ И РАСПРЕДЕЛЕНИЯ

Безгалогеновые изолированные наконечники типа VP, RP, BP, GP	4-5
Изолированные наконечники в ленте типа CRP, CBP, CGP	6-7
Изолированные ПВХ наконечники под опрессовку типа RF, BF, GF	8-9
Упрочнённые наконечники с изоляцией ПА66 типа RKY, BKY, GKY	10-11
Контактные зажимы "МАМА" типа RF-F, BF-F, GF-F	12
Контактные зажимы "ПАПА" типа RF-M, BF-M, GF-M	12
Частично изолированные "ПАПА"/"МАМА" контактные зажимы типа RF-FM, BF-FM	12
Изолированные гнездовые соединители типа RF-B, BF-B	12
Стыковые и параллельные соединители типа PL-M, PL-P	13
Стыковые соединители типа NL-M	13
Изолированные PE HD, термоусадочные типа WL-M	13
Закрытые соединители типа NL-P	13
Упрочнённые размыкающие наконечники типа RKF, BKF, GKF	14
Соединители "МАМА" с открытым хвостиком типа RN-FA, BN-FA	14
Соединители "ПАПА" с открытым хвостиком типа RN-MA, BN-MA	15
Контакты "ПАПА" для монтажа на плате типа MP, MPD	15
Соединительные втулки типа CFA, CMA	15
Изолированные втулочные наконечники типа PKD, PKE, PKC	16
"Двойные" изолированные втулочные наконечники типа PKT	17
Неизолированные втулочные наконечники типа KE	17
Неизолированные наконечники типа S	18-19
Неизолированные наконечники типа RN, BN, GN	20-21
Наконечники под опрессовку по DIN 46234 типа Q	22-23
Наконечники под опрессовку из медной трубы типа A-M	24-25
Кольцевые наконечники с уменьшенной зажимной частью для низковольтных автоматических выключателей типа A-M	26
Наконечники под опрессовку из медной трубы типа A-L с хвостиком, отогнутым под 90°	27
Наконечники под опрессовку из медной трубы для тяжёлых режимов работы типа 2A-M	28
Сквозные соединительные гильзы типа L-M	29
Параллельные соединители типа L-P	29
Изолированные ПА66 наконечники из медной трубы типа ANE-M	30
Изолированные ПА66 вилочные наконечники типа ANE-U	31
Гибкие плетёные проводники типа FL	31
Изолированные ПА66 штыревые наконечники типа ANE-P	32
Неизолированные штыревые наконечники типа A-P	32
Изолированные ПА66 наконечники из медной трубы типа ANE-M для медных жил повышенной гибкости	33
Обжимные наконечники из медной трубы типа A-M для медных жил повышенной гибкости	34
Кабельные наконечники из медной трубы 4ESI	35
Наконечники под опрессовку из медной трубы по DIN 46235 типа DR	36-37
Сквозные соединительные гильзы под опрессовку по DIN 46267 T.1 типа DSV	37
Стандартные трубчатые кабельные наконечники типа HR	38-39
Стандартные стыковые соединители типа HSV	39

СОЕДИНИТЕЛИ ДЛЯ ОТВЕТВЛЕНИЙ И ЗАЕМЛЕНИЯ

C-образные зажимы	40-41
Наконечники с механическим креплением	42
Кабельные зажимы	43

МЕДНЫЕ НАКОНЕЧНИКИ ДЛЯ ВЫСОКОВОЛЬТНЫХ КАБЕЛЕЙ

Медные кабельные наконечники для высоковольтных кабелей типа CA-M, 2A-M	44
Кабельные наконечники для высоковольтных кабелей типа CA-2M, 2A-2M, 2A-2M/55°	45
Втулочные наконечники для высоковольтных кабелей типа MT-C	46
Медные сквозные соединительные гильзы для высоковольтных кабелей типа MT-TD, MT-GC	47

НАКОНЕЧНИКИ ДЛЯ АЛЮМИНИЕВЫХ ПРОВОДОВ

Алюминиевые наконечники типа AA-M	48
Сквозные соединительные гильзы MTMA-GC, MTMA/1	49
Переходные сквозные соединительные гильзы типа MTMA-GC	49
Биметаллические наконечники с медной зажимной частью типа САА-M	50
Биметаллические наконечники с медным штырём типа МТА-C	50

КЛЕММНЫЕ БЛОКИ

ZETA più однополюсные клеммные блоки	52-55
ZETA block блоки распределения мощности	56-57
ZETA mini клеммные блоки с односторонним расположением зажимов	58
Коннекторы CS4	59-60

КАБЕЛЬНЫЕ ВВОДЫ И ПРИНАДЛЕЖНОСТИ

MAXIblock* Кабельные вводы, полиамид, IP68	62-64
spiralblock* Кабельные вводы, полиамид, IP68	65
MAXIblock* Кабельные вводы для взрывоопасных атмосфер, полиамид, IP65	66
Компрессионные кабельные вводы, полиамид ПА6, IP54	67-68
Компрессионные кабельные вводы и заглушки, полистирол, IP54	69
MAXIbrass* Кабельные вводы, никелированная медь, IP68	70-73
MAXIbrass* Кабельные вводы для взрывоопасных атмосфер, никелированная медь, IP65	74
Кабельные вводы и контргайки, ЭМС, никелированная медь, IP68	74
Сальники, никелированная медь и обычная медь, IP54	75
MAXIinox Кабельные вводы, нержавеющая сталь, IP68	76-77
Контргайки с цилиндрическим буртом и без бурта, полиамид	78-79
Контргайки, никелированная медь и обычная медь	80
Контргайки, ЭМС, никелированная медь	81
MAXIinox Контргайки, нержавеющая сталь	81
Внутренние заглушки и уплотнения для кабельных вводов с несколькими отверстиями	82-83
Резьбовые переходники, никелированная медь	84-85
Принадлежности	86
Уплотнительные кольца, кольцевые уплотнения и уплотнительные шайбы	87-89
Заглушки для вводов, полиамид ПА6, полистирол, IP54	90-91
Втулки для вводов, полиамид ПА6	92
Заглушки и втулки для вводов, никелированная медь и обычная медь, IP54	93
Изолирующие втулки RUTASEAL, EPDM, IP67	94

ПРИНАДЛЕЖНОСТИ ДЛЯ КАБЕЛЕЙ И КАБЕЛЕПРОВОДОВ

SECUR clips Фиксаторы для кабелей и кабелепроводов, АБС	94
---	----

МЕХАНИЧЕСКИЕ ИНСТРУМЕНТЫ

Механические инструменты	96-104
Пневматический пресс и слесарные инструменты	106-108

ГИДРАВЛИЧЕСКИЕ ИНСТРУМЕНТЫ

Гидравлический обжимной инструмент	110-115
Гидравлический режущий инструмент	116-119
Специальный инструмент	120

БЕСПРОВОДНОЙ ГИДРАВЛИЧЕСКИЙ ИНСТРУМЕНТ

	122-131
--	---------

ГИДРАВЛИЧЕСКИЕ НАСОСЫ

	132-133
--	---------

ГИДРОАГРЕГАТЫ

	134-135
--	---------

Принадлежности	136
Измерители силы опрессовки и приборы для испытания под давлением	136

ТАБЛИЦА ДЛЯ ВЫБОРА ОБЖИМНЫХ ИНСТРУМЕНТОВ

	138-146
--	---------

ПРИЛОЖЕНИЕ

Таблица соответствия шифров и кодов	148-157
Сопоставление поперечных сечений жил по AWG, MCM и метрической системе	158
IEC 60228 : 2004 - 11 Таблицы данных по жилам	159-161
Гармонизированная система обозначений кабелей по CENELEC HD 361	162
Разрешения UL и VDE	163
Степень защиты по IP, испытания на воспламеняемость, настройки момента затяжки	164-166

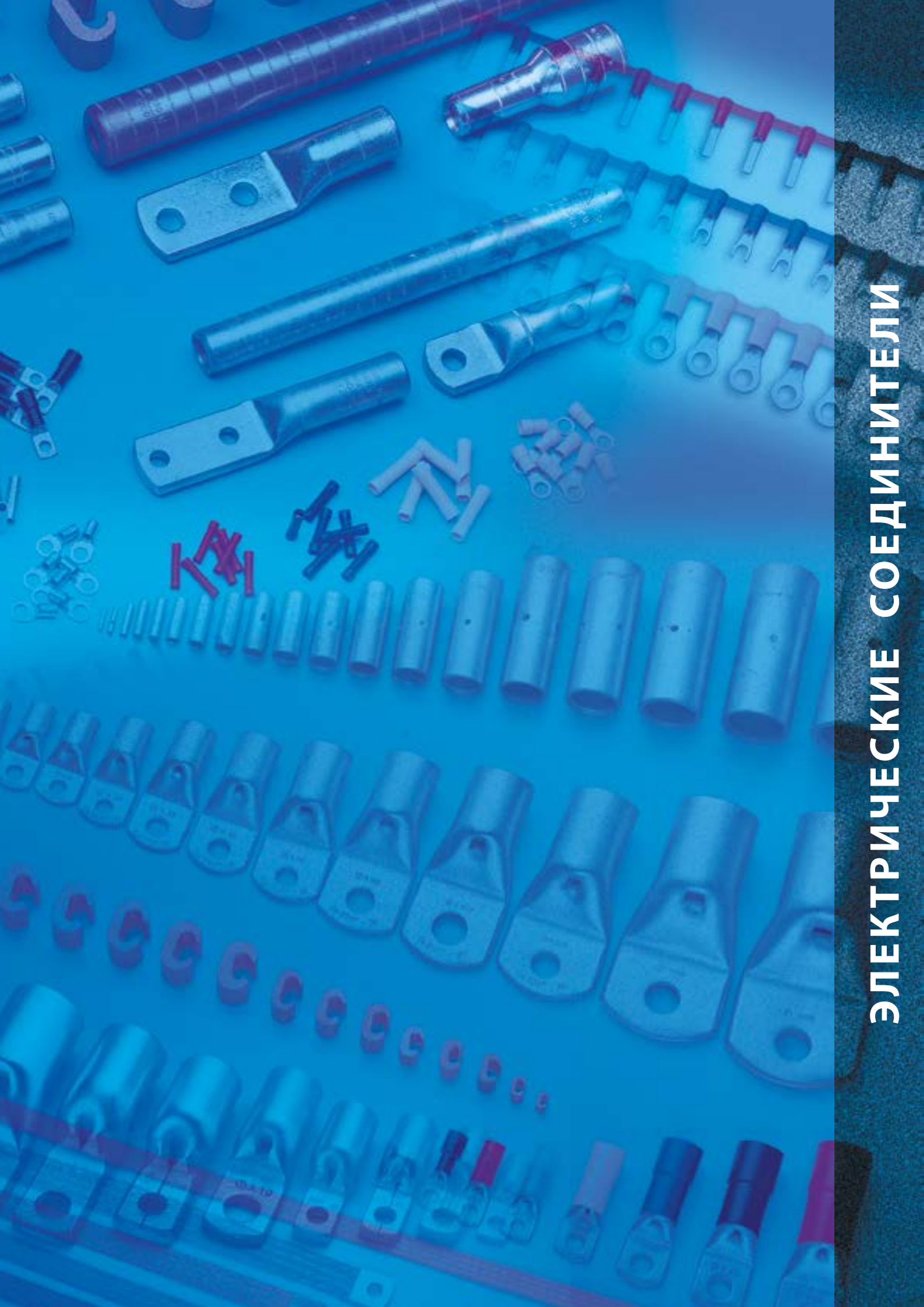

ЭЛЕКТРИЧЕСКИЕ СОЕДИНИТЕЛИ

БЕЛОЗГАЛОГЕНОВЫЕ ИЗОЛИРОВАННЫЕ НАКОНЕЧНИКИ

Серия P с раструбом

VP RP
BP GP



РАБОЧАЯ
ТЕМПЕРАТУРА
ДО 115°С

БЕЗГАЛОГЕНОВЫЙ



Серия кабельных наконечников P призвана удовлетворять растущие требования к надёжности и безопасности электрических соединителей. Поликарбонатная изоляция

представляет собой безгалогеновый самозатухающий термопластичный материал класса V0 (UL 94). Уникальная конструкция изолирующей втулки (с раструбом) обеспе-

чивает полное вхождение жил провода в хвостик наконечника, создавая надёжное и безопасное электрическое и механическое соединение.

Диапазон рабочей температуры составляет от -20 до +115°С (скачок до +130°С). Рекомендованные обжимные инструменты показаны на 96-106, 122 стр.

штыревые кабельные наконечники

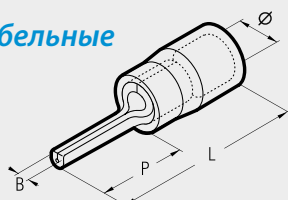

Сечение жилы кв. мм (AWG)	Справка	Размеры мм				Количество в кор./пакете
		Ø	B	P	L	
0,2÷0,5 (24÷20)	VP-P 10	3,0	1,0	9,8	20,2	4.000/100
	RP-P 8	4,0	1,6	7,8	17,9	3.000/100
0,25÷1,5 (22÷16)	RP-P 10	4,0	1,6	9,8	19,9	3.000/100
	RP-P 12	4,0	1,6	12,0	22,1	3.000/100
1,5÷2,5 (16÷14)	BP-P 8	4,9	1,7	7,8	17,9	3.000/100
	BP-P 10	4,9	1,8	9,8	19,9	3.000/100
	BP-P 12	4,9	1,8	11,8	21,9	3.000/100
4÷6 (12÷10)	GP-P 10	6,6	2,2	10,4	24,5	1.000/100
	GP-P 12	6,6	2,2	12,6	26,7	1.000/100
	GP-P 14	6,6	2,2	14,6	28,7	1.000/100

крючкообразные плоские кабельные наконечники

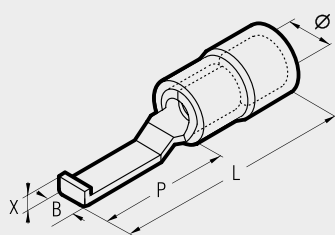

плоские кабельные наконечники

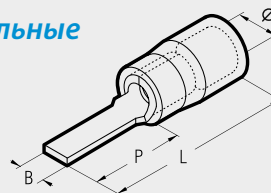

Сечение жилы кв. мм (AWG)	Справка	Размеры мм				Количество в кор./пакете
		Ø	B	P	L	
0,2÷0,5 (24÷20)	VP-PP 12/19	3,0	1,9	12,4	22,4	4.000/100
	RP-PP 12	4,0	3,0	12,8	22,9	3.000/100
0,25÷1,5 (22÷16)	RP-PP 12/1	4,0	3,0	11,3	21,4	3.000/100
	RP-PP 12/19	4,0	1,9	13,2	23,3	3.500/100
	RP-PP 12/23	4,0	2,3	13,2	23,3	2.500/100
	RP-PP 14	4,0	3,0	14,8	24,9	2.500/100
1,5÷2,5 (16÷14)	RP-PP 16/23	4,0	2,3	17,2	27,3	2.500/100
	BP-PP 12	4,9	3,5	12,8	22,9	2.500/100
	BP-PP 12/25	4,9	2,5	13,3	23,4	2.000/100
	BP-PP 12/29	4,9	2,9	13,3	23,4	2.500/100
4÷6 (12÷10)	BP-PP 16/25	4,9	2,5	17,2	27,3	2.500/100
	GP-PP 12	6,6	4,0	13,3	27,4	1.000/100
	GP-PP 17	6,6	2,9	19,1	33,2	1.000/100

Сечение жилы кв. мм (AWG)	Справка	Размеры мм					Количество в кор./пакете
		Ø	B	P	L	X	
0,25÷1,5 (22÷16)	RP-PPL 30*	4,0	3,0	17,5	28,3	1,7	3.000/100
	RP-PPL 46*	4,0	4,6	17,5	28,3	1,7	3.000/100
1,5÷2,5 (16÷14)	BP-PPL 30*	4,9	3,0	17,5	28,3	1,7	2.500/100
	BP-PPL 46*	4,9	4,6	17,5	28,8	1,7	2.500/100
4÷6 (12÷10)	GP-PPL 46*	6,6	4,6	17,5	32,6	1,9	1.000/100

* Не UL утвержден

ИЗОЛИРОВАННЫЕ НАКОНЕЧНИКИ В ЛЕНТЕ

Серия P с облегчённым вводом



CRP
CBP
CGP

БЕЗГАЛОГЕНОВЫЙ
РАБОЧАЯ
ТЕМПЕРАТУРА
ДО 115°С



Серия кабельных наконечников P призвана удовлетворять растущие требования к надёжности и безопасности электрических соединителей.

Разработанная для производственного оборудования и призванная обеспечить быстрое и надёжное обжимное соединение, поликарбонатная изоляция представляет собой безгалогеновый

самозатухающий термопластичный материал класса V0 (UL 94). Уникальная конструкция изолирующей втулки (с раструбом) обеспечивает полное вхождение жил провода в хвостик кабельного

наконечника, создавая надёжное и безопасное электрическое и механическое соединение. Диапазон рабочей температуры составляет от -20 до +115°С (скачок до +130°С).

штыревые кабельные наконечники

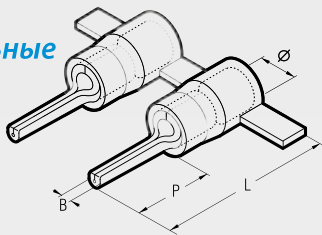

плоские кабельные наконечники

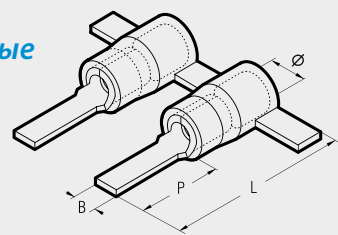

Сечение жилы кв. мм (AWG)	Справка	Размеры мм				Количество
		Ø	B	P	L	
0,25÷1,5 (22÷16)	CRP-P 8	4,0	1,6	8,0	17,9	2000
	CRP-P 10	4,0	1,6	10,0	19,9	2000
	CRP-P 12	4,0	1,6	12,0	22,1	2000
1,5÷2,5 (16÷14)	CBP-P 8	4,9	1,8	8,0	17,9	1750
	CBP-P 10	4,9	1,8	10,0	19,9	1750
	CBP-P 12	4,9	1,8	12,0	21,9	1750
4÷6 (12÷10)	CGP-P 10	6,6	2,2	10,0	24,5	1250
	CGP-P 12	6,6	2,2	12,0	26,7	1250
	CGP-P 14	6,6	2,2	14,0	28,7	1250

Сечение жилы кв. мм (AWG)	Справка	Размеры мм				Количество
		Ø	B	P	L	
0,25÷1,5 (22÷16)	CRP-PP 12	4,0	3,0	12,8	22,9	2000
	* CRP-PP 12/1	4,0	3,0	11,3	21,4	2000
	* CRP-PP 12/23	4,0	2,3	13,2	23,3	2000
	CRP-PP 14	4,0	3,0	14,8	24,9	2000
1,5÷2,5 (16÷14)	CBP-PP 12	4,9	3,5	12,8	22,9	1750
	* CBP-PP 12/25	4,9	2,5	13,3	23,4	1750
4÷6 (12÷10)	CGP-PP 12	6,6	4,0	13,3	27,4	1250
	* CGP-PP 17	6,6	2,9	19,1	33,2	1250

наконечники ПАПА

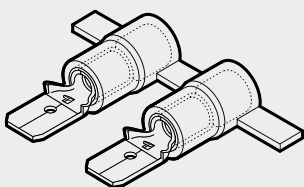

наконечники МАМА

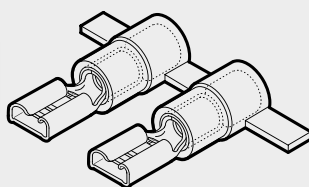

наконечники МАМА полностью изолированные

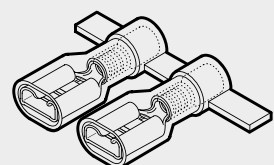

Сечение жилы кв. мм (AWG)	Справка	Контакт мм	Количество
0,25÷1,5 (22÷16)	CRP-M 608	6,35 x 0,8	2000
1,5÷2,5 (16÷14)	CBP-M 608	6,35 x 0,8	1750
4÷6 (12÷10)	CGP-M 608	6,35 x 0,8	1250

Сечение жилы кв. мм (AWG)	Справка	Контакт мм	Количество
0,25÷1,5 (22÷16)	CRP-F 305	2,8 x 0,5	2000
	CRP-F 308	2,8 x 0,8	2000
	CRP-F 405	4,8 x 0,5	2000
	CRP-F 408	4,8 x 0,8	2000
	CRP-F 608	6,35 x 0,8	2000
1,5÷2,5 (16÷14)	CBP-F 405	4,8 x 0,5	1750
	CBP-F 408	4,8 x 0,8	1750
	CBP-F 608	6,35 x 0,8	1750
4÷6 (12÷10)	CGP-F 608	6,35 x 0,8	1250

Сечение жилы кв. мм (AWG)	Справка	Контакт мм	Количество
0,25÷1,5 (22÷16)	CRP-F 405P*	4,8 x 0,5	2000
	CRP-F 408P*	4,8 x 0,8	2000
	CRP-F 608P	6,35 x 0,8	1500
1,5÷2,5 (16÷14)	CBP-F 408P*	4,8 x 0,8	1500
	CBP-F 608P	6,35 x 0,8	1500
4÷6 (12÷10)	CGP-F 608P	6,35 x 0,8	1250

* Не UL утвержден

* по заказу

ИЗОЛИРОВАННЫЕ НАКОНЕЧНИКИ В ЛЕНТЕ



вилочные/плоские
наконечники



Дело № E125401

Серия P с облегчённым вводом

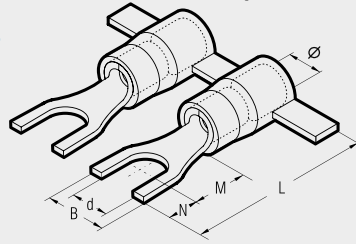

Сеч. жилы кв. мм (AWG)	Ø конт. стержня мм	Справка	Размеры мм					Количество	
			Ø	B	M	N	L		d
0,25÷1,5 (22÷16)	3	CRP-U 3	4,0	5,5	5,5	4,0	19,6	3,2	2000
	3,5	CRP-U 3,5	4,0	6,0	6,5	3,8	20,4	3,7	2000
	3,5	* CRP-U 3,5/2	4,0	6,4	6,5	3,8	20,4	3,7	2000
	4	CRP-U 4	4,0	6,5	7,5	3,7	21,3	4,3	2000
	4	* CRP-U 4/1	4,0	8,5	7,5	3,7	21,3	4,3	2000
	4	* CRP-U 4/2	4,0	7,5	7,5	3,7	21,3	4,3	2000
	5	CRP-U 5	4,0	8,5	7,5	3,7	21,3	5,3	2000
	6	CRP-U 6	4,0	9,4	8,1	4,7	22,9	6,4	2000
	6	* CRP-U 6/1	4,0	12,0	9,2	7,1	26,4	6,4	2000
	8	* CRP-U 8	4,0	14,0	10,0	6,3	26,4	8,4	2000
1,5÷2,5 (16÷14)	3	CBP-U 3	4,9	5,5	5,5	4,0	19,6	3,2	1750
	3,5	CBP-U 3,5	4,9	6,4	6,5	3,8	20,4	3,7	1750
	4	CBP-U 4	4,9	6,5	7,5	3,7	21,3	4,3	1750
	4	* CBP-U 4/1	4,9	8,5	7,5	3,7	21,3	4,3	1750
	4	* CBP-U 4/2	4,9	7,5	7,5	3,7	21,3	4,3	1750
	5	CBP-U 5	4,9	8,5	7,5	3,7	21,3	5,3	1750
4÷6 (12÷10)	3,5	* CGP-U 3,5	6,6	7,5	8,5	3,9	26,5	3,7	1250
	4	* CGP-U 4	6,6	7,5	8,0	4,4	26,5	4,3	1250
	5	CGP-U 5	6,6	9,5	8,0	4,4	26,5	5,3	1250
	6	CGP-U 6	6,6	10,0	11,0	5,5	30,6	6,4	1250

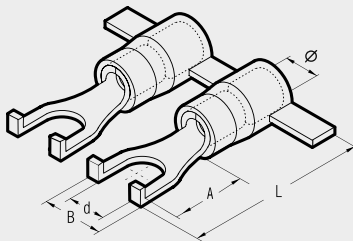

Сеч. жилы кв. мм (AWG)	Ø конт. стержня мм	Справка	Размеры мм				Количество	
			Ø	B	A	L		d
1,5÷2,5 (16÷14)	4	CBP-U 4/3L*	4,9	6,5	9,5	14,5	4,3	1750

крючкообразные плоские кабельные
наконечники

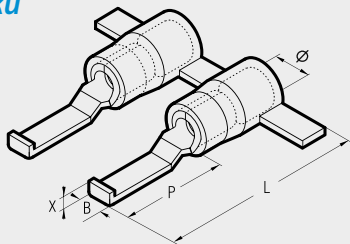

Сеч. жилы кв. мм (AWG)	Справка	Размеры мм					Количество
		Ø	B	P	L	X	
0,25÷1,5 (22÷16)	CRP-PPL30*	4,0	3,0	17,5	28,8	1,7	2000
1,5÷2,5 (16÷14)	CBP-PPL30*	4,9	3,0	17,5	28,8	1,7	1750

* Не UL утвержден

* по заказу

CRP
CBP
CGP

кольцевые кабельные
наконечники



Дело № E125401

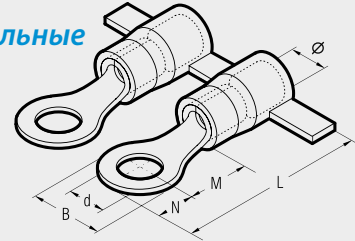

Сеч. жилы кв. мм (AWG)	Ø конт. стержня мм	Справка	Размеры мм					Количество	
			Ø	B	M	N	L		d
0,25÷1,5 (22÷16)	3	CRP-M 3	4,0	5,6	4,5	2,8	17,4	3,2	2000
	3,5	CRP-M 3,5	4,0	5,6	4,5	2,8	17,4	3,7	2000
	3,5	* CRP-M 3,5/1	4,0	6,2	7,1	3,1	20,2	3,7	2000
	4	CRP-M 4	4,0	7,0	6,5	3,5	20,1	4,3	2000
	4	* CRP-M 4/3	4,0	7,8	7,1	3,9	21,1	4,3	2000
	5	CRP-M 5	4,0	7,8	7,1	3,9	21,1	5,3	2000
	6	CRP-M 6	4,0	9,4	8,1	4,7	22,9	6,4	2000
	6	* CRP-M 6/1	4,0	12,0	10,3	6,0	26,4	6,4	2000
	7	CRP-M 7	4,0	9,4	8,1	4,7	22,9	7,2	2000
	8	CRP-M 8	4,0	12,0	10,3	6,0	26,4	8,4	2000
1,5÷2,5 (16÷14)	3	CBP-M 3	4,9	5,6	5,0	2,8	17,9	3,2	1750
	3,5	CBP-M 3,5	4,9	5,6	5,0	2,8	17,9	3,7	1750
	3,5	* CBP-M 3,5/1	4,9	6,2	6,5	3,1	19,6	3,7	1750
	4	CBP-M 4	4,9	8,0	6,5	4,0	20,6	4,3	1750
	5	CBP-M 5	4,9	8,0	7,5	4,0	21,6	5,3	1750
	6	CBP-M 6	4,9	9,4	8,6	4,7	23,4	6,4	1750
	6	* CBP-M 6/1	4,9	12,0	10,3	6,0	26,4	6,4	1750
	7	CBP-M 7	4,9	10,0	7,8	5,0	22,9	7,2	1750
4÷6 (12÷10)	3	CGP-M 3	6,6	8,0	8,1	4,0	26,2	3,2	1250
	3,5	CGP-M 3,5	6,6	8,0	8,1	4,0	26,2	3,7	1250
	4	CGP-M 4	6,6	9,0	8,1	4,5	26,7	4,3	1250
	5	CGP-M 5	6,6	9,0	8,1	4,5	26,7	5,3	1250
	6	CGP-M 6	6,6	11,0	11,1	5,5	30,7	6,4	1250
	6	* CGP-M 6/1	6,6	11,0	8,1	5,5	27,7	6,4	1250
	7	CGP-M 7	6,6	11,0	11,1	5,5	30,7	7,2	1000
	8	CGP-M 8	6,6	13,6	12,1	6,8	33,0	8,4	1250
8	* CGP-M 8/1	6,6	11,0	8,1	5,5	27,7	8,4	1250	



Доступны сменные головки
для опрессовки этих
наконечников с помощью
настольного пресса ELB-3 (см.
стр. 108).



ОБЖИМНЫЕ НАКОНЕЧНИКИ С ИЗОЛЯЦИЕЙ ИЗ ПВХ

Серия F с раструбом



RF BF GF



Уникальная конструкция изолирующей втулки из ПВХ (с раструбом) обеспечивает полное вхождение жил провода в хвостик кабельного наконечника, создавая надёжное и безопасное электрическое и механическое соединение.

Внутренняя поверхность хвостика снабжена канавками для улучшения контакта с жилами кабеля при опрессовке и повышения предела прочности на растяжение. Серия F кабельных наконечников располагает широким выбором кольцевых, вилочных, штыревых и плоских конструкций, созданных для удовлетворения постоянно изменяющихся потребностей конечного пользователя. Диапазон рабочей температуры составляет от -20 до $+80^{\circ}\text{C}$ (скачок до $+90^{\circ}\text{C}$). Рекомендованные обжимные инструменты показаны на 96-106, 122 стр.

штыревые кабельные наконечники

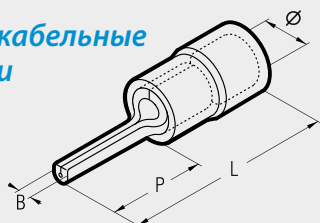

Сечение жилы кв. мм (AWG)	Справка	Размеры мм				Количество в кор./пакете
		Ø	B	P	L	
0,25÷1,5 (22÷16)	RF-P 8	3,9	1,6	8,0	17,9	3.000/100
	RF-P 10	3,9	1,6	10,0	19,9	3.000/100
	RF-P 12	3,9	1,6	12,0	22,1	3.000/100
1,5÷2,5 (16÷14)	BF-P 8	4,9	1,7	8,0	17,9	3.000/100
	BF-P 10	4,9	1,8	10,0	19,9	3.000/100
	BF-P 12	4,9	1,8	12,0	21,9	2.500/100
4÷6 (12÷10)	GF-P 10	6,7	2,2	10,0	24,6	1.000/100
	GF-P 12	6,7	2,2	12,0	26,8	1.000/100
	GF-P 14	6,7	2,2	14,0	28,8	1.000/100

плоские кабельные наконечники

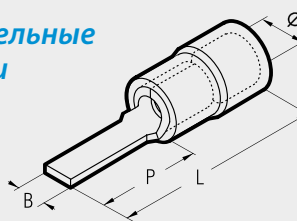

Сечение жилы кв. мм (AWG)	Справка	Размеры мм				Количество в кор./пакете
		Ø	B	P	L	
0,25÷1,5 (22÷16)	RF-PP 12	3,9	3,0	12,8	22,9	3.000/100
	RF-PP 12/1	3,9	3,0	11,3	21,4	3.000/100
	RF-PP 12/19	3,9	1,9	13,2	23,3	3.000/100
	RF-PP 12/23	3,9	2,3	13,2	23,3	2.500/100
	RF-PP 14	3,9	3,0	14,8	24,9	2.500/100
	RF-PP 16/23	3,9	2,3	17,2	27,3	2.500/100
1,5÷2,5 (16÷14)	BF-PP 12	4,9	3,5	12,8	22,9	2.500/100
	BF-PP 12/25	4,9	2,5	13,3	23,4	2.000/100
	BF-PP 12/29*	4,9	2,9	13,3	23,4	2.500/100
	BF-PP 16/25	4,9	2,5	17,2	27,3	2.500/100
4÷6 (12÷10)	GF-PP 12	6,7	4,0	13,3	27,5	1.000/100
	GF-PP 17	6,7	2,9	19,2	33,4	1.000/100

крючкообразные плоские кабельные наконечники

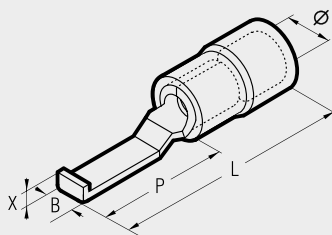

Сечение жилы кв. мм (AWG)	Справка	Размеры мм					Количество в кор./пакете
		Ø	B	P	L	X	
0,25÷1,5 (22÷16)	RF-PPL 30*	3,9	3,0	17,5	28,4	1,7	3.000/100
	RF-PPL 46*	3,9	4,6	17,5	28,4	1,7	2.500/100
1,5÷2,5 (16÷14)	BF-PPL 30*	4,9	3,0	17,5	28,4	1,7	2.000/100
	BF-PPL 46*	4,9	4,6	17,5	28,4	1,7	2.000/100
4÷6 (12÷10)	GF-PPL 46*	6,7	4,6	17,5	32,7	1,9	1.000/100

* Не UL утвержден

ОБЖИМНЫЕ НАКОНЕЧНИКИ С ИЗОЛЯЦИЕЙ ИЗ ПВХ

Серия F с раструбом

RF BF
GF



Дело № E125401



VALSTAR V3-F

Содержит:
- Набор обжимных наконечников для проводов сечением 0,25 ÷ 6 кв. мм (22÷10 AWG).
- Инструмент Crimpstar® HP 3.

Разъемы, содержащиеся в Valstar:

п° 50 наконечников RF-U4
п° 50 наконечников RF-U5
п° 50 наконечников RF-P10
п° 50 наконечников BF-U4
п° 50 наконечников BF-U5
п° 50 наконечников BF-P10
п° 25 наконечников GF-U5
п° 25 наконечников GF-U6
п° 25 наконечников GF-P12
п° 25 разъемы PL06-M
п° 25 разъемы PL1-M

кольцевые кабельные наконечники

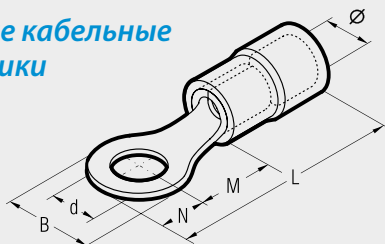

вилочные/плоские наконечники

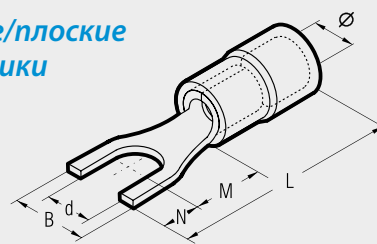

Сеч. жилы кв. мм (AWG)	Ø конт. стержня мм	Справка	Размеры мм						Количество в кор./пакете
			Ø	B	M	N	L	d	
2	*RF-M 2*	3,9	5,6	4,5	2,8	17,4	2,2	3.000/100	
3	RF-M 3	3,9	5,6	4,5	2,8	17,4	3,2	3.000/100	
3,5	RF-M 3.5	3,9	5,6	4,5	2,8	17,4	3,7	3.000/100	
3,5	RF-M 3.5/1	3,9	6,2	7,1	3,1	20,3	3,7	3.000/100	
4	RF-M 4	3,9	7,0	6,5	3,5	20,1	4,3	3.000/100	
4	RF-M 4/3*	3,9	7,8	7,1	3,9	21,1	4,3	3.000/100	
5	RF-M 5	3,9	7,8	7,1	3,9	21,1	5,3	2.500/100	
6	RF-M 6	3,9	9,4	8,1	4,7	22,9	6,4	2.500/100	
6	RF-M 6/1	3,9	12,0	10,3	6,0	26,4	6,4	2.000/100	
7	RF-M 7	3,9	9,4	8,1	4,7	22,9	7,2	2.500/100	
8	RF-M 8	3,9	12,0	10,3	6,0	26,4	8,4	2.000/100	
0,25÷1,5 (22÷16)	10 RF-M 10	3,9	15,5	13,0	7,7	30,9	10,5	1.500/100	
	12 RF-M 12	3,9	18,0	15,5	9,0	34,6	13,0	1.500/100	
	2 *BF-M 2*	4,9	5,6	5,0	2,8	17,9	2,2	3.000/100	
	3 BF-M 3	4,9	5,6	5,0	2,8	17,9	3,2	2.500/100	
	3,5 BF-M 3.5	4,9	5,6	5,0	2,8	17,9	3,7	2.500/100	
	3,5 BF-M 3.5/1	4,9	6,2	6,5	3,1	19,7	3,7	2.500/100	
	4 BF-M 4	4,9	8,0	6,5	4,0	20,6	4,3	2.500/100	
	5 BF-M 5	4,9	8,0	7,5	4,0	21,6	5,3	2.500/100	
	6 BF-M 6	4,9	9,4	8,6	4,7	23,4	6,4	2.500/100	
	6 BF-M 6/1	4,9	12,0	10,3	6,0	26,4	6,4	2.000/100	
	6 *BF-M 6/2*	4,9	8,4	5,4	4,2	19,7	6,4	2.500/100	
	7 BF-M 7	4,9	10,0	7,8	5,0	22,9	7,2	2.000/100	
	8 BF-M 8	4,9	12,0	10,3	6,0	26,4	8,4	1.500/100	
1,5÷2,5 (16÷14)	10 BF-M 10	4,9	15,5	13,0	7,7	30,9	10,5	1.500/100	
	12 BF-M 12	4,9	18	15,5	9,0	34,6	13,0	1.000/100	
	3 GF-M 3	6,7	8,0	8,1	4,0	26,3	3,2	1.000/100	
	3,5 GF-M 3.5	6,7	8,0	8,1	4,0	26,3	3,7	1.500/100	
	4 GF-M 4	6,7	9,0	8,1	4,5	26,8	4,3	1.000/100	
	5 GF-M 5	6,7	9,0	8,1	4,5	26,8	5,3	1.000/100	
	6 GF-M 6	6,7	11,0	11,1	5,5	30,8	6,4	1.000/100	
	6 GF-M 6/1	6,7	11,0	8,1	5,5	27,8	6,4	1.000/100	
	7 GF-M 7	6,7	11,0	11,1	5,5	30,8	7,2	1.000/100	
	8 GF-M 8	6,7	13,6	12,1	6,8	33,1	8,4	1.000/100	
	8 *GF-M 8/1*	6,7	11,0	8,1	5,5	27,8	8,4	1.000/100	
	10 GF-M 10	6,7	13,6	12,1	6,8	33,1	10,5	1.000/100	
	10 GF-M 10/1	6,7	15,5	13,8	7,7	35,8	10,5	1.000/100	
	12 GF-M 12	6,7	19,0	15,1	9,5	38,8	13,0	500/100	
4÷6 (12÷10)	14 GF-M 14	6,7	21,0	16,1	10,5	40,8	15,0	500/100	
	16 GF-M 16	6,7	24,0	17,1	12,0	43,3	17,0	500/100	

Сеч. жилы кв. мм (AWG)	Ø конт. стержня мм	Справка	Размеры мм						Количество в кор./пакете
			Ø	B	M	N	L	d	
3	RF-U 3	3,9	5,5	5,5	4,0	19,6	3,2	3.000/100	
3,5	RF-U 3.5	3,9	6,0	6,5	3,8	20,4	3,7	3.000/100	
3,5	RF-U 3.5/1	3,9	7,2	6,5	3,8	20,4	3,7	3.000/100	
3,5	RF-U 3.5/2*	3,9	6,4	6,5	3,8	20,4	3,7	3.000/100	
4	RF-U 4	3,9	6,5	7,5	3,7	21,3	4,3	3.000/100	
4	RF-U 4/1	3,9	8,5	7,5	3,7	21,3	4,3	3.000/100	
4	RF-U 4/2	3,9	7,5	7,5	3,7	21,3	4,3	3.000/100	
5	RF-U 5	3,9	8,5	7,5	3,7	21,3	5,3	3.000/100	
5	*RF-U 5/1*	3,9	9,4	7,5	3,7	21,3	5,3	3.000/100	
6	RF-U 6	3,9	9,4	8,1	4,7	22,9	6,4	2.000/100	
6	RF-U 6/1	3,9	12,0	9,2	7,1	26,4	6,4	2.500/100	
8	RF-U 8	3,9	14,0	10,0	6,3	26,4	8,4	2.000/100	
0,25÷1,5 (22÷16)	10 RF-U 10	3,9	17,5	13,0	7,7	30,9	10,5	1.500/100	
	12 RF-U 12	3,9	20,0	15,5	9,0	34,6	13,0	1.500/100	
	3 BF-U 3	4,9	5,5	5,5	4,0	19,6	3,2	2.500/100	
	3,5 BF-U 3.5	4,9	6,4	6,5	3,8	20,4	3,7	2.500/100	
	3,5 *BF-U 3.5/1	4,9	7,2	6,5	3,8	20,4	3,7	3.000/100	
	4 BF-U 4	4,9	6,5	7,5	3,7	21,3	4,3	2.500/100	
	4 BF-U 4/1	4,9	8,5	7,5	3,7	21,3	4,3	2.000/100	
	4 BF-U 4/2	4,9	7,5	7,5	3,7	21,3	4,3	2.000/100	
	5 BF-U 5	4,9	8,5	7,5	3,7	21,3	5,3	2.000/100	
	5 BF-U 5/2*	4,9	12,0	11,3	5,0	26,3	5,3	1.500/100	
	6 BF-U 6	4,9	9,4	8,1	4,7	22,9	6,4	2.000/100	
	6 BF-U 6/1	4,9	12,0	9,2	7,1	26,4	6,4	2.000/100	
	8 BF-U 8	4,9	14,0	10,0	6,3	26,4	8,4	1.500/100	
1,5÷2,5 (16÷14)	10 BF-U 10	4,9	17,5	13,0	7,7	30,9	10,5	1.000/100	
	12 BF-U 12	4,9	20,0	15,5	9,0	34,6	13,0	1.500/100	
	3,5 GF-U 3.5	6,7	7,5	8,5	3,9	26,6	3,7	1.000/100	
	4 GF-U 4	6,7	7,5	8,0	4,4	26,6	4,3	1.000/100	
	5 GF-U 5	6,7	9,5	8,0	4,4	26,6	5,3	1.000/100	
	6 GF-U 6	6,7	10,0	11,0	5,5	30,7	6,4	1.000/100	
	8 GF-U 8	6,7	13,5	12,0	8,0	34,2	8,4	1.000/100	
	10 GF-U 10	6,7	15,5	13,0	8,0	35,2	10,5	1.000/100	
	10 GF-U 10/1	6,7	17,5	13,8	7,7	35,8	10,5	1.000/100	
	12 GF-U 12	6,7	21,0	15,1	9,5	38,8	13,0	500/100	
4÷6 (12÷10)	14 GF-U 14	6,7	23,0	16,1	10,5	40,8	15,0	500/100	
	16 GF-U 16	6,7	26,0	17,1	11,5	42,8	17,0	500/100	

* Не UL утвержден

* по заказу

УПРОЧНЁННЫЕ НАКОНЕЧНИКИ С ИЗОЛЯЦИЕЙ ПА66

Серия KY



БЕЗПЛОГЕНОВЫЙ

RKY BKY GKY



Кабельные наконечники типа KY служат для улучшения механической и электрической прочности при работе в тяжёлых условиях. Это достигается с помощью медной втулки, расположенной между медным хвостиком

и полиамидной изоляцией кабельного наконечника. Затем, во время опрессовки, изоляция провода интегрируется в обжим благодаря деформации вокруг неё медной втулки, чтобы сохранить уровень "захвата", необходимого

из-за постоянных механических вибраций (например, на передвижных установках, автомашинах, подвижных деталях). Диапазон рабочей температуры составляет от -20 до +105°С (скачок до +110°С).

Рекомендованные обжимные инструменты показаны на 96-106, 122 стр.

штыревые кабельные наконечники

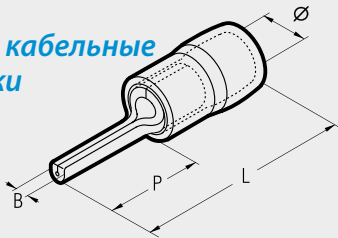

Сечение жилы кв. мм (AWG)	Справка	Размеры мм				Количество в кор./пакете
		Ø	B	P	L	
0,25÷1,5 (22÷16)	RKY-P 8	4,5	1,9	9,0	19,8	3.000/100
	RKY-P 10	4,5	1,9	10,0	20,8	3.500/100
	RKY-P 12	4,5	1,9	12,0	22,8	3.000/100
1,5÷2,5 (16÷14)	BKY-P 8	5,2	1,9	9,0	19,8	3.000/100
	BKY-P 10	5,2	1,9	10,0	20,8	3.000/100
	BKY-P 12	5,2	1,9	12,0	22,8	3.000/100
4÷6 (12÷10)	GKY-P 14	7,0	2,8	14,0	27,0	1.500/100

плоские кабельные наконечники

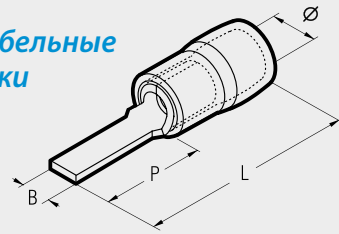

Сечение жилы кв. мм (AWG)	Справка	Размеры мм				Количество в кор./пакете
		Ø	B	P	L	
0,25÷1,5 (22÷16)	RKY-PP 12	4,5	3,0	13,0	23,8	3.000/100
	RKY-PP 12/19	4,5	2,0	18,0	28,8	3.000/100
	RKY-PP 16/23	4,5	2,2	18,0	28,8	2.500/100
1,5÷2,5 (16÷14)	BKY-PP 12	5,2	3,0	13,0	23,8	2.500/100
	BKY-PP 12/25	5,2	2,4	13,0	23,8	2.000/100
	BKY-PP 16/23	5,2	2,2	18,0	28,8	2.500/100
4÷6 (12÷10)	GKY-PP 12	7,0	4,0	14,0	27,0	1.000/100
	GKY-PP 17	7,0	2,0	18,0	31,0	1.000/100

крючкообразные плоские кабельные наконечники

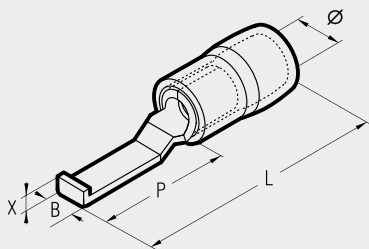

Сечение жилы кв. мм (AWG)	Справка	Размеры мм					Количество в кор./пакете
		Ø	B	P	L	X	
0,25÷1,5 (22÷16)	RKY-PPL 30	4,5	3,0	16,8	28,2	2,1	3.000/100
	RKY-PPL 46	4,5	4,6	16,8	28,2	2,1	3.000/100
1,5÷2,5 (16÷14)	BKY-PPL 30	5,2	3,0	16,8	28,2	2,1	2.500/100
	BKY-PPL 46	5,2	4,6	16,8	28,2	2,1	2.500/100
4÷6 (12÷10)	GKY-PPL 46	7,0	4,6	17,2	30,2	2,4	1.000/100

УПРОЧНЁННЫЕ НАКОНЕЧНИКИ С ИЗОЛЯЦИЕЙ ПА66



Серия КУ

RKY BKY GKY

кольцевые кабельные наконечники

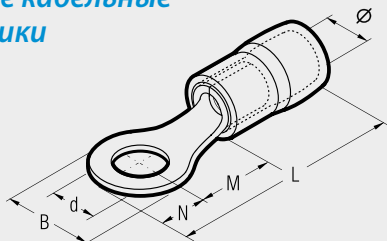

вилочные/плоские наконечники

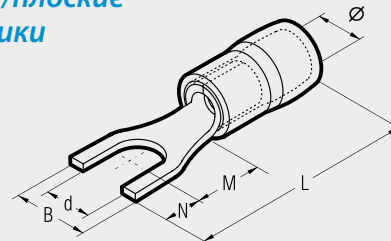

Сеч. жилы кв. мм (AWG)	Ø конт. стержня мм	Справка	Размеры мм						Количество в кор./пакете
			Ø	B	M	N	L	d	
0,25÷1,5 (22÷16)	3	RKY-M 3	4,5	5,5	5,0	2,5	18,5	3,2	3.000/100
	3,5	RKY-M 3,5	4,5	5,5	5,0	2,5	18,5	3,7	3.000/100
	3,5	RKY-M 3.5/1	4,5	6,6	6,3	3,1	20,4	3,7	3.000/100
	4	RKY-M 4	4,5	6,6	6,3	3,1	20,4	4,3	3.000/100
	5	RKY-M 5	4,5	8,0	7,0	3,8	21,8	5,3	3.000/100
	6	RKY-M 6/1	4,5	11,6	11,0	5,8	27,8	6,4	2.000/100
	8	RKY-M 8	4,5	11,6	11,0	5,8	27,8	8,4	2.500/100
	10	RKY-M 10	4,5	13,6	13,9	6,6	31,5	10,5	1.500/100
1,5÷2,5 (16÷14)	12	RKY-M 12	4,5	19,6	16,0	9,4	36,4	13,0	1.500/100
	3	BKY-M 3	5,2	6,6	4,8	3,0	18,8	3,2	2.500/100
	3,5	BKY-M 3,5	5,2	6,6	4,8	3,0	18,8	3,7	2.500/100
	3,5	BKY-M 3.5/1	5,2	6,6	6,3	3,1	20,4	3,7	2.500/100
	4	BKY-M 4	5,2	8,5	7,8	4,0	22,8	4,3	2.500/100
	5	BKY-M 5	5,2	8,5	7,8	4,0	22,8	5,3	2.500/100
	6	BKY-M 6/1	5,2	12,0	11,0	5,8	27,8	6,4	2.000/100
	8	BKY-M 8	5,2	12,0	11,0	5,8	27,8	8,4	1.500/100
4÷6 (12÷10)	10	BKY-M 10	5,2	13,6	13,9	6,6	31,5	10,5	1.500/100
	12	BKY-M 12	5,2	19,2	16,0	9,4	36,4	13,0	1.000/100
	3,5	GKY-M 3.5	7,0	7,2	6,1	3,6	22,7	3,7	1.000/100
	4	GKY-M 4	7,0	9,5	9,1	4,5	26,6	4,3	1.000/100
	5	GKY-M 5	7,0	9,5	9,1	4,5	26,6	5,3	1.000/100
	6	GKY-M 6	7,0	12,0	10,5	6,0	29,5	6,4	1.000/100
	8	GKY-M 8	7,0	15,0	13,5	7,5	34,0	8,4	1.000/100
	10	GKY-M 10	7,0	15,0	13,5	7,5	34,0	10,5	1.000/100
	12	GKY-M 12	7,0	19,2	16,0	9,6	38,6	13,0	1.000/100
	14	GKY-M 14	7,0	32,0	25,2	16,0	54,2	15,0	500/100
	16	GKY-M 16	7,0	32,0	25,2	16,0	54,2	17,0	500/100

Сеч. жилы кв. мм (AWG)	Ø конт. стержня мм	Справка	Размеры мм						Количество в кор./пакете
			Ø	B	M	N	L	d	
0,25÷1,5 (22÷16)	3	RKY-U 3	4,5	5,7	6,5	4,5	22,0	3,2	2.500/100
	3,5	RKY-U 3,5	4,5	5,7	6,5	4,5	22,0	3,7	2.500/100
	4	RKY-U 4	4,5	6,4	6,5	4,5	22,0	4,3	3.000/100
	5	RKY-U 5	4,5	8,1	6,5	4,5	22,0	5,3	3.000/100
	6	RKY-U 6	4,5	9,5	6,5	4,5	22,0	6,4	2.000/100
	6	RKY-U 6/1	4,5	12,0	11,0	6,0	28,0	6,4	2.000/100
1,5÷2,5 (16÷14)	3	BKY-U 3	5,2	5,7	6,5	4,5	22,0	3,2	2.500/100
	3,5	BKY-U 3,5	5,2	6,0	6,5	4,5	22,0	3,7	2.500/100
	4	BKY-U 4	5,2	6,4	6,5	4,5	22,0	4,3	2.500/100
	5	BKY-U 5	5,2	7,9	6,5	4,5	22,0	5,3	2.500/100
	6	BKY-U 6	5,2	9,3	6,5	4,5	22,0	6,4	2.000/100
	6	BKY-U 6/1	5,2	12,0	11,0	6,0	28,0	6,4	2.000/100
	3,5	GKY-U 3.5	7,0	7,2	7,5	3,9	24,4	3,7	1.500/100
	4	GKY-U 4	7,0	7,2	7,5	3,9	24,4	4,3	1.000/100
	5	GKY-U 5	7,0	9,0	7,0	5,5	25,5	5,3	1.000/100
	6	GKY-U 6	7,0	12,0	12,0	6,5	31,5	6,4	1.000/100
4÷6 (12÷10)	8	GKY-U 8	7,0	14,0	10,5	7,0	30,5	8,4	1.000/100

RF-F BF-F GF-F



Изготовлено из медной полосы
- Электролитическое лужение
- Диапазон рабочей температуры от -20 до +115°С (скачок до +130°С)
- Рекомендованные обжимные инструменты показаны на 96-106, 122 стр.

КОНТАКТНЫЕ ЗАЖИМЫ "МАМА"

Кабельные наконечники, изолированные поликарбонатом - частично упрочнённые медной втулкой

Сеч. жилы кв. мм (AWG)	Справка	Размер контакта	Количество в кор./пакете
0,25÷1,5 (22÷16)	RF-F 305	2,8 x 0,5	3.000/100
	RF-F 308♦	2,8 x 0,8	3.000/100
	RF-F 405	4,8 x 0,5	2.500/100
	RF-F 408	4,8 x 0,8	2.500/100
1,5÷2,5 (16÷14)	RF-F 608	6,35 x 0,8	2.000/100
	BF-F 405	4,8 x 0,5	2.500/100
	BF-F 408	4,8 x 0,8	2.500/100
4÷6 (12÷10)	GF-F 608	6,35 x 0,8	1.000/100



Кабельные наконечники, полностью изолированные поликарбонатом - частично упрочнённые медной втулкой

Сеч. жилы кв. мм (AWG)	Справка	Размер контакта	Количество в кор./пакете
0,25÷1,5 (22÷16)	RF-F 305P	2,8 x 0,5	2.000/100
	RF-F 308P♦	2,8 x 0,8	2.000/100
	RF-F 405P	4,8 x 0,5	1.500/100
	RF-F 408P	4,8 x 0,8	2.000/100
1,5÷2,5 (16÷14)	RF-F 608P	6,35 x 0,8	1.000/100
	BF-F 405P	4,8 x 0,5	1.500/100
	BF-F 408P	4,8 x 0,8	2.000/100
4÷6 (12÷10)	GF-F 608P	6,35 x 0,8	800/100

♦ Не UL утверждён

RF-M BF-M GF-M



Изготовлены из медной полосы
- Электролитическое лужение
- Диапазон рабочей температуры от -20 до +115°С (скачок до +130°С)
- Рекомендованные обжимные инструменты показаны на 96-106, 122 стр.

КОНТАКТНЫЕ ЗАЖИМЫ "ПАПА"

Кабельные наконечники, изолированные поликарбонатом - частично упрочнённые медной втулкой

Сеч. жилы кв. мм (AWG)	Справка	Размер контакта	Количество в кор./пакете
0,25÷1,5 (22÷16)	RF-M 608	6,35 x 0,8	3.000/100
1,5÷2,5 (16÷14)	BF-M 608	6,35 x 0,8	2.500/100
4÷6 (12÷10)	GF-M 608	6,35 x 0,8	1.000/100



Кабельные наконечники, полностью изолированные поликарбонатом - частично упрочнённые медной втулкой

Сеч. жилы кв. мм (AWG)	Справка	Размер контакта	Количество в кор./пакете
0,25÷1,5 (22÷16)	RF-M 608P♦	6,35 x 0,8	1.000/100
1,5÷2,5 (16÷14)	BF-M 608P♦	6,35 x 0,8	1.000/100

♦ Не UL утверждён

RF-FM BF-FM RF-B BF-B



Изготовлено из медной полосы
- Электролитическое лужение
- Диапазон рабочей температуры от -20 до +115°С (скачок до +130°С)
- Рекомендованные обжимные инструменты показаны на 96-106, 122 стр.

"МАМА"/"ПАПА" СОЕДИНИТЕЛИ

Кабельные наконечники, изолированные поликарбонатом - частично упрочнённые медной втулкой

Сеч. жилы кв. мм (AWG)	Справка	Размер контакта	Количество в кор./пакете
0,25÷1,5 (22÷16)	RF-FM 608	6,35 x 0,8	1.500/100
1,5÷2,5 (16÷14)	BF-FM 608	6,35 x 0,8	1.500/100

ГНЕЗДОВЫЕ СОЕДИНИТЕЛИ

Кабельные наконечники, изолированные поликарбонатом - частично упрочнённые медной втулкой

Сеч. жилы кв. мм (AWG)	Справка	Ø1 мм	Количество в кор./пакете
0,25÷1,5 (22÷16)	RF-BM 4♦	4	2.500/100
	RF-BF 4♦	4	1.000/100
1,5÷2,5 (16÷14)	BF-BM 5♦	5	2.000/100
	BF-BF 5♦	5	800/100

♦ Не UL утверждён

СТЫКОВЫЕ И ПАРАЛЛЕЛЬНЫЕ СОЕДИНИТЕЛИ



Дело № E125401

стыковые
соединители

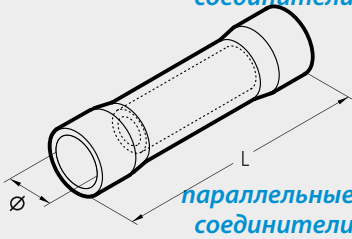

параллельные
соединители

с изоляцией из ПВХ

Сеч. жилы кв. мм (AWG)	Справка	Ø мм	L мм	Количество в кор./пакете
0,25÷0,5 (24÷20)	PL 01-M♦	3,0	25	3.000/100
0,25÷1,5 (22÷16)	PL 03-M	4,0	25	1.000/100
1,5÷2,5 (16÷14)	PL 06-M	5,0	25	1.500/100
4÷6 (12÷10)	PL 1-M	6,5	32	500/100
0,25÷1,5 (22÷16)	PL 03-P♦	4,0	20	3.000/100
1,5÷2,5 (16÷14)	PL 06-P♦	5,0	16	2.000/100

♦ Не UL утвержден

PL



- Изготовлено из медной трубы
- Электролитическое лужение
 - Диапазон рабочей температуры от -20 до +80°С (скачок до +90°С)
 - Рекомендованные обжимные инструменты показаны на 96-106, 122 стр.

СТЫКОВЫЕ СОЕДИНИТЕЛИ

Изоляция полиамидом ПА66

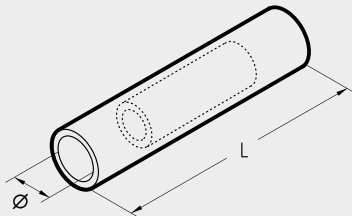

Сеч. жилы кв. мм (AWG)	Справка	Øi мм	L мм	Количество в кор./пакете
0,25÷1,5 (22÷16)	NL 03-M	4,0	25,0	1.000/100
1,5÷2,5 (16÷14)	NL 06-M	5,4	25,5	1.500/100
4÷6 (12÷10)	NL 1-M	5,4	32,0	1.000/100
10 (8÷7)	NL 2-M	6,8	43,0	500/100
16 (6÷5)	NL 3-M	7,9	44,0	500/100

NL-M



- Изготовлено из медной трубы
- Электролитическое лужение
 - Диапазон рабочей температуры от -20 до +115°С (скачок до +130°С)
 - Рекомендованные обжимные инструменты показаны на 96-106, 122 стр.

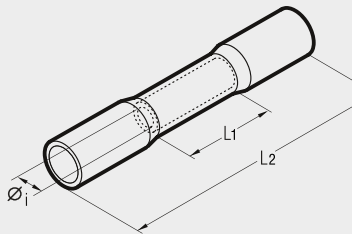

Изолированные ПНД, термоусадочные

Сеч. жилы кв. мм (AWG)	Справка	Øi мм	L1 мм	L2 мм	Количество в кор./пакете
0,5÷1 (20÷17)	WL 03-M	1,7	15,0	36,0	1.500/100
1,5÷2,5 (16÷14)	WL 06-M	2,3	15,0	36,0	1.000/100
4÷6 (12÷10)	WL 1-M	3,4	15,0	41,0	500/100

WL-M



Макс. рабочее напряжение 600 В
Температура усадки 150°С
Диапазон температур от -40°С до +105°С

- Изготовлено из медной трубы
- Электролитическое лужение
 - Термоусадочная втулка с уплотнителем
 - Рекомендуемые обжимные инструменты показаны на стр. 96, 100.

ЗАКРЫТЫЕ СОЕДИНИТЕЛИ

Изоляция полиамидом ПА66

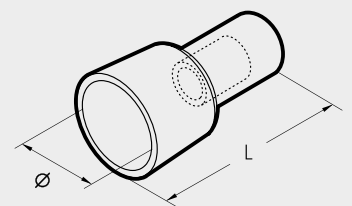

Сеч. жилы кв. мм (AWG)	Справка	Ø мм	L мм	Количество в кор./пакете
0,25÷1,5 (22÷16)	NL 03-P	9,8	21,0	1.000/100
1,5÷2,5 (16÷14)	NL 06-P	7,9	19,9	1.000/100
	NL 06-PB	6,5	13,6	1.500/100
4÷6 (12÷10)	NL 1-P	10,5	21,5	800/100
	NL 1-PG	9,0	17,8	1.000/100

NL-P



- Изготовлено из медной трубы
- Электролитическое лужение
 - Диапазон рабочей температуры от -20 до +115°С (скачок до +130°С)
 - Рекомендуемые обжимные инструменты показаны на 96-106, 122 стр.

RKF-F VKF-F GKF-F



Изготовлены из медной полосы

- Электролитическое лужение
- частично упрочнённые медной втулкой, с раструбом
- Диапазон рабочей температуры от - 20 до + 105° С (скачок до + 110° С)
- Рекомендуемые обжимные инструменты показаны на 96-106, 122 стр.

УПРОЧНЁННЫЕ РАЗМЫКАЮЩИЕ НАКОНЕЧНИКИ

для медных кабелей



соединители "МАМА", полностью упрочнённые медной втулкой

Наконечники, изолированные ПА66

Сеч. жилы кв. мм (AWG)	Справка	Размер контакта	Количество в кор./пакете
0,25÷1,5 (22÷16)	RKF-F 305	2,8 x 0,5	3.000/100
	RKF-F 308	2,8 x 0,8	3.500/100
	RKF-F 405	4,8 x 0,5	3.000/100
1,5÷2,5 (16÷14)	RKF-F 408	4,8 x 0,8	2.500/100
	RKF-F 608	6,35 x 0,8	2.500/100
	VKF-F 405	4,8 x 0,5	3.000/100
4÷6 (12÷10)	VKF-F 408	4,8 x 0,8	3.000/100
	VKF-F 608	6,35 x 0,8	2.000/100
4÷6 (12÷10)	GKF-F 608	6,35 x 0,8	1.500/100

Наконечники, полностью изолированные ПА66

Сеч. жилы кв. мм (AWG)	Справка	Размер контакта	Количество в кор./пакете
0,25÷1,5 (22÷16)	RKF-F 405P	4,8 x 0,5	1.500/100
	RKF-F 408P	4,8 x 0,8	2.000/100
	RKF-F 608P	6,35 x 0,8	1.000/100
1,5÷2,5 (16÷14)	VKF-F 405P	4,8 x 0,5	2.000/100
	VKF-F 408P	4,8 x 0,8	2.000/100
4÷6 (12÷10)	VKF-F 608P	6,35 x 0,8	1.000/100
	GKF-F 608P	6,35 x 0,8	1.000/100

RKF VKF GKF



Изготовлены из медной полосы

- Электролитическое лужение
- частично упрочнённые медной втулкой, с раструбом
- Диапазон рабочей температуры от - 20 до + 105° С (скачок до + 110° С)
- Рекомендуемые обжимные инструменты показаны на 96-106, 122 стр.

соединители "ПАПА", полностью упрочнённые медной втулкой - наконечники, изолированные ПА66

Сеч. жилы кв. мм (AWG)	Справка	Размер контакта	Количество в кор./пакете
0,25÷1,5 (22÷16)	RKF-M 608	6,35 x 0,8	3.000/100
1,5÷2,5 (16÷14)	VKF-M 608	6,35 x 0,8	2.500/100
4÷6 (12÷10)	GKF-M 608	6,35 x 0,8	1.000/100

"ПАПА"/"МАМА" соединители, полностью упрочнённые медной втулкой - наконечники, изолированные ПА66

Сеч. жилы кв. мм (AWG)	Справка	Размер контакта	Количество в кор./пакете
0,25÷1,5 (22÷16)	RKF-FM 608	6,35 x 0,8	1.500/100
1,5÷2,5 (16÷14)	VKF-FM 608	6,35 x 0,8	1.500/100



стыковые и гнездовые соединители наконечники, изолированные ПА66, полностью упрочнённые медной втулкой

Сечение жилы кв. мм (AWG)	Справка	Ø мм	Количество в кор./пакете
0,25÷1,5 (22÷16)	RKF-BM 4	4	2.500/100
	RKF-BF 4	4	1.000/100
1,5÷2,5 (16÷14)	VKF-BM 4	4	2.000/100
	VKF-BF 4	4	800/100

RN-FA BN-FA



Изготовлены из медной полосы

- Диапазон рабочей температуры от - 40 до + 125° С
- Рекомендованные обжимные инструменты показаны на стр. 97, 100.

СОЕДИНИТЕЛИ "МАМА"

с открытым хвостиком

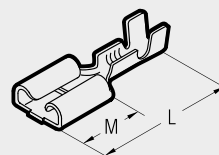

Сечение жилы кв. мм (AWG)	Справка	Контакт мм	M мм	L мм	Количество в кор./пакете
0,5÷1 (20÷17)	RN-FA 305	2,8 x 0,5	6,3	15,0	6.000/100
	RN-FA 405	4,8 x 0,5	6,3	15,0	5.000/100
	RN-FA 608	6,3 x 0,8	7,7	19,0	3.000/100
1÷2,5 (17÷14)	BN-FA 608	6,3 x 0,8	7,7	19,0	3.000/100
	* BN-FAB 608	6,3 x 0,8	7,7	15,5	1.000/100
	** BN-FAR 608	6,3 x 0,8	7,7	19,0	3.000/100

* флажковые ** с упором



СОЕДИНИТЕЛИ "ПАПА"

с открытым хвостиком

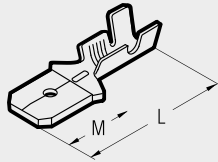

Сечение жилы кв. мм (AWG)	Справка	Контакт мм	M мм	L мм	Количество в кор./пакете
0,5÷1 (20÷17)	RN-MA 305	2,8 x 0,5	5,8	13,0	6.000/100
	RN-MA 405	4,8 x 0,5	6,3	17,3	5.000/100
	RN-MA 608	6,3 x 0,8	7,9	19,7	4.000/100
1÷2,5 (17÷14)	BN-MA 608	6,3 x 0,8	7,9	20,0	4.000/100

RN-MA BN-MA



- Изготовлены из медной полосы
- Диапазон рабочей температуры от - 40 до + 125° С
- Рекомендуемые обжимные инструменты показаны на стр. 97, 100.

КОНТАКТЫ "ПАПА"

для монтажа на плате

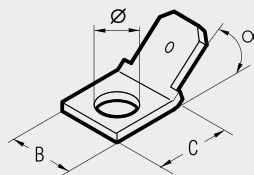

Справка	Контакт мм	Ø конт. стержня мм	B мм	C мм	α	Количество в кор./пакете
MP 608	6,3 x 0,8	4	8	8,5	0°	5.000/100
MP 608/45	6,3 x 0,8	4	8	8,5	45°	6.000/100
MP 608/90	6,3 x 0,8	4	8	8,5	90°	5.000/100
*MP 608D	6,3 x 0,8	5	8	14	0°	5.000/100

* двойной контакт

MP MPD



- Изготовлены из медной полосы
- Диапазон рабочей температуры от - 40 до + 125° С

СОЕДИНИТЕЛЬНЫЕ ВТУЛКИ

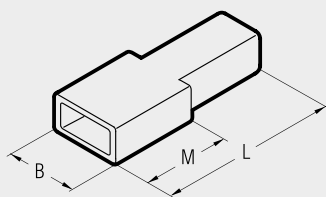

Справка	Соединитель	B мм	M мм	L мм	Материал	Количество в кор./пакете
CFA 300	Мама 2,8	5,5	7	18	Полиэтилен	3.000/100
€FA 400	Мама 4,8	7,5	9	20	Полиэтилен	2.000/100
€FA 600	Мама 6,3	9,0	11	24	Полиэтилен	1.500/100
*€FA2 600	Мама 6,3	9,0	9	22	Полиэтилен	1.500/100
CFAR 600	Мама 6,3 вставка спереди с упором	9,0	12	25	Полиамид 6.6	1.000/100
CFAB 600	Мама 6,3 флажковые	10,0	-	18	Полиамид 6.6	1.000/100
€MA 600	Папа 6,3	12,0	11	22	Полиэтилен	1.000/100

CFA CMA



* Для одножильного кабеля
Доступные цвета:
Прозрачный: без индекса
Красный: с индексом R
Чёрный: с индексом N

** Для двухжильных кабелей
Доступные цвета:
Прозрачный: без индекса
Красный: с индексом R
Чёрный: с индексом N
Зелёный: с индексом V
Синий: с индексом B
Жёлтый: с индексом G

"ДВОЙНЫЕ" ВТУЛОЧНЫЕ НАКОНЕЧНИКИ С ПОЛИПРОПИЛЕНОВОЙ ИЗОЛЯЦИЕЙ



для тонкожильных кабелей

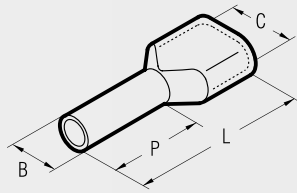

БЕЗГАЛОГЕНОВЫЙ

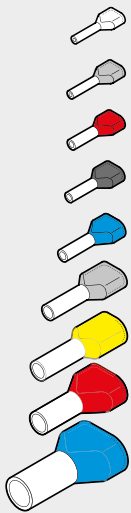

Сечение жилы кв. мм	Справка	Размеры мм				Цвет изоляции	ND#1, ND#2, ND#3, ND#4 и HNKЕ 50 Отверстие обжима	Количество в кор./пакете
		C	B	P	L			
2 x 0,5	PKT 508	4,7x2,6	1,8	8,0	14,0	○ белый	1	5.000/500
	PKT 510	4,7x2,6	1,8	10,0	18,0			5.000/500
2 x 0,75	PKT 7508	5,0x2,8	2,1	8,0	15,0	○ серый	1,5	2.500/100
	PKT 7510	5,0x2,8	2,1	10,0	17,0			2.500/100
2 x 1	PKT 108	5,4x3,4	2,4	8,0	16,0	● красный	2,5	2.500/100
	PKT 110	5,4x3,4	2,4	10,0	18,0			2.500/100
2 x 1,5	PKT 1508	6,6x3,6	2,6	8,0	16,0	● чёрный	2,5	2.500/100
	PKT 1512	6,6x3,6	2,6	12,0	20,0			2.500/100
2 x 2,5	PKT 2510	7,8x4,2	3,2	10,0	20,0	● синий	4	2.000/100
	PKT 2512	7,8x4,2	3,2	12,0	22,0			2.500/100
2 x 4	PKT 412	8,8x4,9	4,2	12,0	23,0	○ серый	6	1.000/100
2 x 6	PKT 614	10,0x6,9	5,3	14,0	26,0	● жёлтый	10	800/100
2 x 10	PKT 1014	13,3x7,5	6,2	12,0	24,0	● красный	16	500/50
2 x 16	PKT 1614	18,6x9,6	8,9	14,0	30,0	● синий	35	300/50

PKT



Втулочные наконечники серии PKT изготовлены из лужёной электролитической меди. Спроектированы для оконцевания двух кабелей в одну и ту же втулку.

Диапазон рабочей температуры составляет от - 20 до + 105° C (скачок до + 110° C).

Рекомендуемые обжимные инструменты показаны на стр. 96-107, 110, 112, 122-124.

НЕИЗОЛИРОВАННЫЕ ВТУЛОЧНЫЕ НАКОНЕЧНИКИ



для гибких медных кабелей

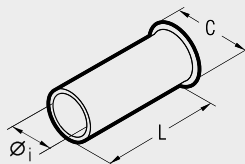

Сечение жилы кв. мм	Справка	Размеры мм			Количество в кор./пакете
		Ø	L	C	
0,5	*KE 506 ST	1,0	6,0	2,1	50.000/500
	KE 508 ST	1,0	8,0	2,1	50.000/500
0,75	*KE 7506 ST	1,2	6,0	2,3	50.000/500
	KE 7508 ST	1,2	8,0	2,3	50.000/500
1	*KE 106 ST	1,4	6,0	2,5	25.000/500
	*KE 110 ST	1,4	10,0	2,5	25.000/500
1,5	*KE 1508 ST	1,8	7,0	2,8	25.000/500
	*KE 1510 ST	1,8	10,0	2,8	25.000/500
2,5	*KE 2508 ST	2,3	7,0	3,4	25.000/500
	*KE 2510 ST	2,3	10,0	3,4	20.000/500
4	*KE 410 ST	2,8	9,0	4,0	12.500/500
	*KE 412 ST	2,8	12,0	4,0	12.500/500
6	*KE 610 ST	3,5	10,0	4,7	10.000/500
	*KE 612 ST	3,5	12,0	4,7	7.500/500
10	*KE 616 ST	3,5	15,0	4,7	5.000/500
	*KE 1016 ST	4,5	15,0	5,8	4.000/250
16	*KE 1616 ST	5,8	15,0	7,5	3.000/250
	KE 25015 ST	7,3	15,0	9,5	1.500/100
25	*KE 25018 ST	7,3	18,0	9,5	1.500/100
	KE 35012 ST	8,3	12,0	11,0	1.500/100
35	KE 35015 ST	8,3	15,0	11,0	1.500/100
	*KE 35018 ST	8,3	18,0	11,0	1.000/100

* по стандарту DIN 46 228/1

KE



Втулочные наконечники серии KE изготовлены из лужёной электролитической меди. Разработаны и спроектированы для гибких кабелей.

Рекомендуемые обжимные инструменты показаны на стр. 96-107, 110, 112, 122-124.

S

НЕИЗОЛИРОВАННЫЕ НАКОНЕЧНИКИ

Серия S - с паяным швом



Производятся из полос лужёной электролитической меди. Шов запаивается для обеспечения однородной механической прочности.

Внутренняя поверхность хвостика снабжена канавками для улучшения электрического контакта и повышения механической прочности.

Рекомендованные обжимные инструменты показаны на стр. 96-106, 122.

штыревые кабельные наконечники

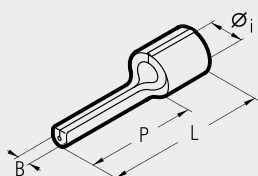

плоские кабельные наконечники

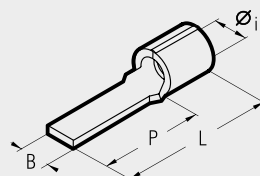

Сечение жилы кв. мм (AWG)	Справка	Размеры мм				Количество в кор./пакете
		Øi	B	P	L	
0,25÷1,25 (22÷16)	S 1.5-P 8	1,8	1,6	8,0	12,0	8000/100
	S 1.5-P 10	1,8	1,6	10,0	14,0	8000/100
	S 1.5-P 12	1,8	1,6	12,0	16,2	8000/100
1,5÷2,5 (16÷14)	S 2.5-P 8	2,4	1,7	8,0	12,0	7000/100
	S 2.5-P 10	2,4	1,8	10,0	14,0	7000/100
	S 2.5-P 12	2,4	1,8	12,0	16,0	7000/100
4÷6 (12÷10)	S 6-P 10	3,6	2,2	10,0	16,8	4000/100
	S 6-P 12	3,6	2,2	12,0	19,4	4000/100
	S 6-P 14	3,6	2,2	14,0	21,0	3500/100

Сечение жилы кв. мм (AWG)	Справка	Размеры мм				Количество в кор./пакете
		Øi	B	P	L	
0,25÷1,25 (22÷16)	S 1.5-PP 12	1,8	3,0	12,8	17,0	8000/100
	* S 1.5-PP 12/1	1,8	3,0	11,3	15,5	8000/100
	S 19.5-PP 12/1	1,8	1,9	13,2	17,4	8000/100
	S 1.5-PP 14	1,8	3,0	14,8	19,0	8000/100
1,5÷2,5 (16÷14)	S 2.5-PP 12	2,4	3,5	12,8	17,0	7000/100
	S 2.5-PP 12/25	2,4	2,5	13,3	17,5	7000/100
	S 2.5-PP 16/25	2,4	2,5	17,2	21,4	7000/100
4÷6 (12÷10)	S 6-PP 12	3,6	4,0	13,3	19,7	4000/100
	S 6-PP 17	3,6	2,9	19,1	25,5	4000/100

* по заказу



НЕИЗОЛИРОВАННЫЕ НАКОНЕЧНИКИ

Серия S - с паяным швом

S

кольцевые кабельные наконечники

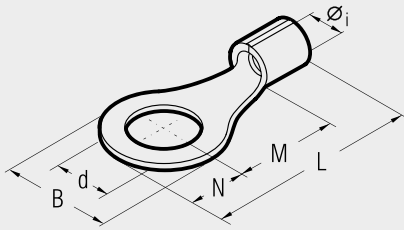

вилочные/плоские наконечники

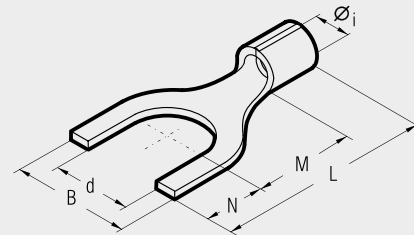

Сеч. жилы кв. мм (AWG)	Ø конт. стержня мм	Справка	Размеры мм						Количество в кор./пакете
			Øi	B	M	N	L	d	
0,25÷1,25 (22÷16)	2	*S 1.5-M 2	1,8	5,6	4,5	2,8	11,5	2,2	7000/100
	3	S 1.5-M 3	1,8	5,6	4,5	2,8	11,5	3,2	7000/100
	3,5	S 1.5-M 3,5	1,8	5,6	4,5	2,8	11,5	3,7	7000/100
	3,5	*S 1.5-M 3,5/1	1,8	6,2	7,1	3,1	14,4	3,7	7000/100
	4	S 1.5-M 4	1,8	7,0	6,5	3,5	14,2	4,3	7000/100
	4	*S 1.5-M 4/3	1,8	7,8	7,1	3,9	15,2	4,3	7000/100
	5	S 1.5-M 5	1,8	7,8	7,1	3,9	15,2	5,3	7000/100
	6	S 1.5-M 6	1,8	9,4	8,1	4,7	17,0	6,4	6000/100
	6	S 1.5-M 6/1	1,8	12,0	10,3	6,0	20,5	6,4	5000/100
	7	S 1.5-M 7	1,8	9,4	8,1	4,7	17,0	7,2	6000/100
	8	S 1.5-M 8	1,8	12,0	10,3	6,0	20,5	8,4	4000/100
	10	S 1.5-M 10	1,8	15,5	13,0	7,7	25,0	10,5	3000/100
12	S 1.5-M 12	1,8	18,0	15,5	9,0	28,7	13,0	2000/100	
1,5÷2,5 (16÷14)	3	S 2.5-M 3	2,4	5,6	5,0	2,8	12,0	3,2	6000/100
	3,5	S 2.5-M 3,5	2,4	5,6	5,0	2,8	12,0	3,7	6000/100
	3,5	*S 2.5-M 3,5/1	2,4	6,2	6,5	3,1	13,8	3,7	5000/100
	4	S 2.5-M 4	2,4	8,0	6,5	4,0	14,7	4,3	5000/100
	5	S 2.5-M 5	2,4	8,0	7,5	4,0	15,7	5,3	5000/100
	6	S 2.5-M 6	2,4	9,4	8,6	4,7	17,5	6,4	5000/100
	6	S 2.5-M 6/1	2,4	12,0	10,3	6,0	20,5	6,4	5000/100
	7	S 2.5-M 7	2,4	10,0	7,8	5,0	17,0	7,2	5000/100
	8	S 2.5-M 8	2,4	12,0	10,3	6,0	20,5	8,4	4000/100
	10	S 2.5-M 10	2,4	15,5	13,0	7,7	25,0	10,5	2500/100
	12	S 2.5-M 12	2,4	18,0	15,5	9,0	28,7	13,0	2000/100
	4÷6 (12÷10)	3	S 6-M 3	3,6	8,0	8,1	4,0	18,5	3,2
3,5		S 6-M 3,5	3,6	8,0	8,1	4,0	18,5	3,7	3000/100
4		S 6-M 4	3,6	9,0	8,1	4,5	19,0	4,3	3000/100
5		S 6-M 5	3,6	9,0	8,1	4,5	19,0	5,3	2500/100
6		S 6-M 6	3,6	11,0	11,1	5,5	23,0	6,4	2500/100
6		*S 6-M 6/1	3,6	11,0	8,1	5,5	20,0	6,4	2500/100
7		S 6-M 7	3,6	11,0	11,1	5,5	23,0	7,2	2500/100
8		S 6-M 8	3,6	13,6	12,1	6,8	25,3	8,4	2000/100
8		*S 6-M 8/1	3,6	11,0	8,1	5,5	20,0	8,4	2500/100
10		S 6-M 10	3,6	13,6	12,1	6,8	25,3	10,5	2000/100
10		S 6-M 10/1	3,6	15,5	13,8	7,7	28,0	10,5	2000/100
12		S 6-M 12	3,6	19,0	15,1	9,5	31,0	13,0	1000/100
10 (8)	14	S 6-M 14	3,6	21,0	16,1	10,5	33,0	15,0	1000/100
	16	S 6-M 16	3,6	24,0	17,1	12,0	35,5	17,0	1000/100
	4	S 10-M 4	4,8	11,5	9,0	5,8	23,8	4,3	2000/100
	5	S 10-M 5	4,8	11,5	9,0	5,8	23,8	5,3	2000/100
	6	S 10-M 6	4,8	11,5	9,0	5,8	23,8	6,4	2000/100
	7	S 10-M 7	4,8	11,5	9,0	5,8	23,8	7,2	1500/100

Сеч. жилы кв. мм (AWG)	Ø конт. стержня мм	Справка	Размеры мм						Количество в кор./пакете
			Øi	B	M	N	L	d	
0,25÷1,25 (22÷16)	3	S 1.5-U 3	1,8	5,5	5,5	4,0	13,7	3,2	7000/100
	3,5	S 1.5-U 3,5	1,8	6,0	6,5	3,8	14,5	3,7	7000/100
	3,5	*S 1.5-U 3,5/2	1,8	6,4	6,5	3,8	14,5	3,7	7000/100
	4	S 1.5-U 4	1,8	6,5	7,5	3,7	15,4	4,3	7000/100
	4	*S 1.5-U 4/1	1,8	8,5	7,5	3,7	15,4	4,3	7000/100
	4	S 1.5-U 4/2	1,8	7,5	7,5	3,7	15,4	4,3	7000/100
	5	S 1.5-U 5	1,8	8,5	7,5	3,7	15,4	5,3	7000/100
	5	*S 1.5-U 5/1	1,8	9,4	7,5	3,7	15,4	5,3	7000/100
	6	S 1.6-U 5	1,8	9,4	8,1	4,7	17,0	6,4	6000/100
	6	*S 1.6-U 5/1	1,8	12,0	9,2	7,1	20,5	6,4	6000/100
	8	S 1.5-U 8	1,8	14,0	10,0	6,3	20,5	8,4	3000/100
	10	S 1.5-U 10	1,8	17,5	13,0	7,7	25,0	10,5	2500/100
12	S 1.5-U 12	1,8	20,0	15,5	9,0	28,7	13,0	2000/100	
1,5÷2,5 (16÷14)	3	S 2.5-U 3	2,4	5,5	5,5	4,0	13,7	3,2	6000/100
	3,5	S 2.5-U 3,5	2,4	6,4	6,5	3,8	14,5	3,7	6000/100
	3,5	*S 2.5-U 3,5/1	2,4	7,2	6,5	3,8	14,5	3,7	6000/100
	4	S 2.5-U 4	2,4	6,5	7,5	3,7	15,4	4,3	5000/100
	4	*S 2.5-U 4/1	2,4	8,5	7,5	3,7	15,4	4,3	6000/100
	4	*S 2.5-U 4/2	2,4	7,5	7,5	3,7	15,4	4,3	6000/100
	5	S 2.5-U 5	2,4	8,5	7,5	3,7	15,4	5,3	6000/100
	6	S 2.5-U 6	2,4	9,4	8,1	4,7	17,0	6,4	5000/100
	6	*S 2.5-U 6/1	2,4	12,0	9,2	7,1	20,5	6,4	4000/100
	8	S 2.5-U 8	2,4	14,0	10,0	6,3	20,5	8,4	2500/100
	10	S 2.5-U 10	2,4	17,5	13,0	7,7	25,0	10,5	2000/100
	12	S 2.5-U 12	2,4	20,0	15,5	9,0	28,7	13,0	2000/100
4÷6 (12÷10)	3,5	S 6-U 3,5	3,6	7,5	8,5	3,9	18,8	3,7	3000/100
	4	S 6-U 4	3,6	7,5	8,0	4,4	18,8	4,3	3000/100
	5	S 6-U 5	3,6	9,5	8,0	4,4	18,8	5,3	2500/100
	6	S 6-U 6	3,6	10,0	11,0	5,5	22,9	6,4	2500/100
	8	S 6-U 8	3,6	13,5	12,0	8,0	26,4	8,4	2000/100
	10	S 6-U 10	3,6	15,5	13,0	8,0	27,4	10,5	2000/100
	10	*S 6-U 10/1	3,6	17,5	13,8	7,7	28,0	10,5	2000/100
	12	S 6-U 12	3,6	21,0	15,1	9,5	31,0	13,0	1000/100
	14	*S 6-U 14	3,6	23,0	16,1	10,5	33,0	15,0	1000/100
	16	*S 6-U 16	3,6	26,0	17,1	11,5	35,0	17,0	1000/100

* по заказу

НЕИЗОЛИРОВАННЫЕ НАКОНЕЧНИКИ

Серии RN, BN, GN - непаянные



RN
BN
GN



RN, BN. Производятся из полос лужёной электролитической меди. Шов не запаивается.

Внутренняя поверхность хвостика снабжена канавками для улучшения электрического контакта и повышения механической прочности.

Рекомендованные обжимные инструменты показаны на стр. 96-106, 122.

штыревые кабельные наконечники

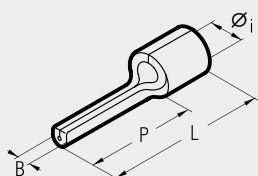

плоские кабельные наконечники

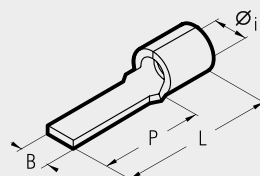

Сечение жилы кв. мм (AWG)	Справка	Размеры мм				Количество в кор./пакете
		Øi	B	P	L	
0,25÷1,5 (22÷16)	RN-P 8	1,8	1,6	8,0	12,0	8000/100
	RN-P 10	1,8	1,6	10,0	14,0	8000/100
	RN-P 12	1,8	1,6	12,0	16,2	8000/100
1,5÷2,5 (16÷14)	BN-P 8	2,4	1,7	8,0	12,0	7000/100
	BN-P 10	2,4	1,8	10,0	14,0	7000/100
	BN-P 12	2,4	1,8	12,0	16,0	7000/100
4÷6 (12÷10)	GN-P 10	3,6	2,2	10,0	16,8	4000/100
	GN-P 12	3,6	2,2	12,0	19,0	4000/100
	GN-P 14	3,6	2,2	14,0	21,0	3500/100

Сечение жилы кв. мм (AWG)	Справка	Размеры мм				Количество в кор./пакете
		Øi	B	P	L	
0,25÷1,5 (22÷16)	RN-PP 12	1,8	3,0	12,8	17,0	8000/100
	RN-PP 12/1	1,8	3,0	11,3	15,5	8000/100
	RN-PP 12/19	1,8	1,9	13,2	17,4	8000/100
	RN-PP 14	1,8	3,0	14,8	19,0	8000/100
	RN-PP 16/23	1,8	2,3	17,2	21,4	8000/100
1,5÷2,5 (16÷14)	BN-PP 12	2,4	3,5	12,8	17,0	7000/100
	BN-PP 12/25	2,4	2,5	13,3	17,5	7000/100
	BN-PP 16/25	2,4	2,5	17,2	21,4	7000/100
4÷6 (12÷10)	GN-PP 12	3,6	4,0	13,3	19,7	4000/100
	GN-PP 17	3,6	2,9	19,1	25,5	4000/100



НЕИЗОЛИРОВАННЫЕ НАКОНЕЧНИКИ

Серии RN, BN, GN - непаянные

RN
BN
GN

кольцевые кабельные наконечники

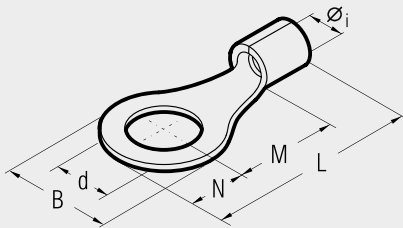

Сеч. жилы кв. мм (AWG)	Ø конт. стержня мм	Справка	Размеры мм					Количество в кор./пакете	
			Øi	B	M	N	L		d
0,25÷1,5 (22÷16)	2	* RN-M 2	1,8	5,6	4,5	2,8	11,5	2,2	7000/100
	3	RN-M 3	1,8	5,6	4,5	2,8	11,5	3,2	7000/100
	3,5	RN-M 3,5	1,8	5,6	4,5	2,8	11,5	3,7	7000/100
	3,5	RN-M 3,5/1	1,8	6,2	7,1	3,1	14,4	3,7	7000/100
	4	RN-M 4	1,8	7,0	6,5	3,5	14,2	4,3	7000/100
	4	RN-M 4/3	1,8	7,8	7,1	3,9	15,2	4,3	7000/100
	5	RN-M 5	1,8	7,8	7,1	3,9	15,2	5,3	7000/100
	6	RN-M 6	1,8	9,4	8,1	4,7	17,0	6,4	6000/100
	6	RN-M 6/1	1,8	12,0	10,3	6,0	20,5	6,4	4000/100
	7	RN-M 7	1,8	9,4	8,1	4,7	17,0	7,2	6000/100
	8	RN-M 8	1,8	12,0	10,3	6,0	20,5	8,4	4000/100
	10	RN-M 10	1,8	15,5	13,0	7,7	25,0	10,5	3000/100
12	RN-M 12	1,8	18,0	15,5	9,0	28,7	13,0	2000/100	
1,5÷2,5 (16÷14)	2	* BN-M 2	2,4	5,6	5,0	2,8	12,0	2,2	6000/100
	3	BN-M 3	2,4	5,6	5,0	2,8	12,0	3,2	6000/100
	3,5	BN-M 3,5	2,4	5,6	5,0	2,8	12,0	3,7	6000/100
	3,5	BN-M 3,5/1	2,4	6,2	6,5	3,1	13,8	3,7	6000/100
	4	BN-M 4	2,4	8,0	6,5	4,0	14,7	4,3	5000/100
	5	BN-M 5	2,4	8,0	7,5	4,0	15,7	5,3	5000/100
	6	BN-M 6	2,4	9,4	8,6	4,7	17,5	6,4	5000/100
	6	BN-M 6/1	2,4	12,0	10,3	6,0	20,5	6,4	5000/100
	7	BN-M 7	2,4	10,0	7,8	5,0	17,0	7,2	5000/100
	8	BN-M 8	2,4	12,0	10,3	6,0	20,5	8,4	4000/100
	10	BN-M 10	2,4	15,5	13,0	7,7	25,0	10,5	2500/100
	12	BN-M 12	2,4	18,0	15,5	9,0	28,7	13,0	2000/100
4÷6 (12÷10)	3	GN-M 3	3,6	8,0	8,1	4,0	18,5	3,2	3000/100
	3,5	GN-M 3,5	3,6	8,0	8,1	4,0	18,5	3,7	3000/100
	4	GN-M 4	3,6	9,0	8,1	4,5	19,0	4,3	3000/100
	5	GN-M 5	3,6	9,0	8,1	4,5	19,0	5,3	2500/100
	6	GN-M 6	3,6	11,0	11,1	5,5	23,0	6,4	2500/100
	6	GN-M 6/1	3,6	11,0	8,1	5,5	20,0	6,4	2500/100
	7	GN-M 7	3,6	11,0	11,1	5,5	23,0	7,2	2500/100
	8	GN-M 8	3,6	13,6	12,1	6,8	25,3	8,4	2000/100
	8	* GN-M 8/1	3,6	11,0	8,1	5,5	20,0	8,4	2500/100
	10	GN-M 10	3,6	13,6	12,1	6,8	25,3	10,5	2000/100
	10	GN-M 10/1	3,6	15,5	13,8	7,7	28,0	10,5	2000/100
	12	GN-M 12	3,6	19,0	15,1	9,5	31,0	13,0	1000/100
14	GN-M 14	3,6	21,0	16,1	10,5	33,0	15,0	1000/100	
16	GN-M 16	3,6	24,0	17,1	12,0	35,5	17,0	1000/100	

* по заказу

вилочные/плоские наконечники

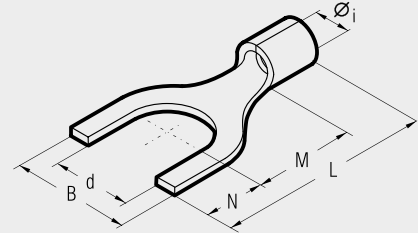

Сеч. жилы кв. мм (AWG)	Ø конт. стержня мм	Справка	Размеры мм					Количество в кор./пакете	
			Øi	B	M	N	L		d
0,25÷1,5 (22÷16)	3	RN-U 3	1,8	5,5	5,5	4,0	13,7	3,2	7000/100
	3,5	RN-U 3,5	1,8	6,0	6,5	3,8	14,5	3,7	7000/100
	3,5	RN-U 3,5/2	1,8	6,4	6,5	3,8	14,5	3,7	7000/100
	4	RN-U 4	1,8	6,5	7,5	3,7	15,4	4,3	7000/100
	4	RN-U 4/1	1,8	8,5	7,5	3,7	15,4	4,3	7000/100
	4	RN-U 4/2	1,8	7,5	7,5	3,7	15,4	4,3	7000/100
	5	RN-U 5	1,8	8,5	7,5	3,7	15,4	5,3	5000/100
	5	* RN-U 5/1	1,8	9,4	7,5	3,7	15,4	5,3	5000/100
	6	RN-U 6	1,8	9,4	8,1	4,7	17,0	6,4	6000/100
	6	RN-U 6/1	1,8	12,0	9,2	7,1	20,5	6,4	3000/100
	8	RN-U 8	1,8	14,0	10,0	6,3	20,5	8,4	5000/100
	10	RN-U 10	1,8	17,5	13,0	7,7	25,0	10,5	3000/100
12	RN-U 12	1,8	20,0	15,5	9,0	28,7	13,0	2000/100	
1,5÷2,5 (16÷14)	3	BN-U 3	2,4	5,5	5,5	4,0	13,7	3,2	6000/100
	3,5	BN-U 3,5	2,4	6,4	6,5	3,8	14,5	3,7	6000/100
	3,5	BN-U 3,5/1	2,4	7,2	6,5	3,8	14,5	3,7	6000/100
	4	BN-U 4	2,4	6,5	7,5	3,7	15,4	4,3	6000/100
	4	BN-U 4/1	2,4	8,5	7,5	3,7	15,4	4,3	6000/100
	4	BN-U 4/2	2,4	7,5	7,5	3,7	15,4	4,3	6000/100
	5	BN-U 5	2,4	8,5	7,5	3,7	15,4	5,3	5000/100
	6	BN-U 6	2,4	9,4	8,1	4,7	17,0	6,4	5000/100
	6	BN-U 6/1	2,4	12,0	9,2	7,1	20,5	6,4	4000/100
	8	BN-U 8	2,4	14,0	10,0	6,3	20,5	8,4	4000/100
	10	BN-U 10	2,4	17,5	13,0	7,7	25,0	10,5	3500/100
	12	BN-U 12	2,4	20,0	15,5	9,0	28,7	13,0	2000/100
4÷6 (12÷10)	3,5	GN-U 3,5	3,6	7,5	8,5	3,9	18,8	3,7	3000/100
	4	GN-U 4	3,6	7,5	8,0	4,4	18,8	4,3	3000/100
	5	GN-U 5	3,6	9,5	8,0	4,4	18,8	5,3	2500/100
	6	GN-U 6	3,6	10,0	11,0	5,5	22,9	6,4	2500/100
	8	GN-U 8	3,6	13,5	12,0	8,0	26,4	8,4	2000/100
	10	GN-U 10	3,6	15,5	13,0	8,0	27,4	10,5	2000/100
	10	GN-U 10/1	3,6	17,5	13,8	7,7	28,0	10,5	2000/100
	12	GN-U 12	3,6	21,0	15,1	9,5	31,0	13,0	1000/100
	14	GN-U 14	3,6	23,0	16,1	10,5	33,0	15,0	1000/100
	16	GN-U 16	3,6	26,0	17,1	11,5	35,0	17,0	1000/100

Q



ОБЖИМНЫЕ НАКОНЕЧНИКИ ПО DIN 46234

для медных кабелей

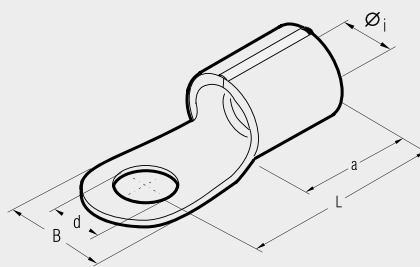

Наконечники типа Q производятся из полос электролитической меди и отжигаются; их поверхность защищена лужением; размеры соответствуют DIN 46234; втулка покрыта сплавом из меди и серебра.

Данные по площади поперечного сечения жилы и диаметру контактного стержня указаны на зажимной части. Данные по соответствующим обжимным инструментам и матрицам приводятся на стр. 146.

При наличии каких-либо особых требований просьба обращаться к нам

Сечение жилы кв. мм	Ø конт. стержня мм	Справка	Размеры мм					Количество в кар./накете	Механические инструменты	Гидравлические инструменты			
			Øi	d	L	B	a						
6÷10	4	Q 10-4	4,5	4,3	16,0	10,0	8,0	1.500/100	HNS	B 35-50D	HT 51 RH 50 RHM 50 B 500 HT 81-U RHU 81	HT 120 и инструменты и головки с силой обжима 130 кН	ECW-H3D
	5	Q 10-5	4,5	5,3	16,0	10,0	8,0	1.500/100					
	6	Q 10-6	4,5	6,5	17,0	11,0	8,0	1.000/100					
	8	Q 10-8	4,5	8,4	20,0	14,0	8,0	1.000/100					
	10	Q 10-10	4,5	10,5	21,0	18,0	8,0	1.000/100					
12	Q 10-12	4,5	13,0	22,0	22,0	8,0	500/100						
10÷16	5	Q 16-5	5,8	5,3	20,0	11,0	10,0	1.000/100					
	6	Q 16-6	5,8	6,5	20,0	11,0	10,0	1.000/100					
	8	Q 16-8	5,8	8,4	22,0	14,0	10,0	500/100					
	10	Q 16-10	5,8	10,5	24,0	18,0	10,0	500/100					
12	Q 16-12	5,8	13,0	26,0	22,0	10,0	500/100						
16÷25	5	Q 25-5	7,5	5,3	25,0	12,0	11,0	500/100					
	6	Q 25-6	7,5	6,5	25,0	12,0	11,0	500/100					
	8	Q 25-8	7,5	8,4	25,0	16,0	11,0	500/100					
	10	Q 25-10	7,5	10,5	26,0	18,0	11,0	500/100					
	12	Q 25-12	7,5	13,0	31,0	22,0	11,0	500/100					
16	Q 25-16	7,5	17,0	35,0	28,0	11,0	200/100						
25÷35	6	Q 35-6	9,0	6,5	26,0	15,0	12,0	400/100					
	8	Q 35-8	9,0	8,4	26,0	16,0	12,0	400/100					
	10	Q 35-10	9,0	10,5	27,0	18,0	12,0	300/100					
	12	Q 35-12	9,0	13,0	31,0	22,0	12,0	250/50					
	16	Q 35-16	9,0	17,0	36,0	28,0	12,0	200/50					
35÷50	6	Q 50-6	11,0	6,5	34,0	18,0	16,0	200/50					
	8	Q 50-8	11,0	8,4	34,0	18,0	16,0	200/50					
	10	Q 50-10	11,0	10,5	34,0	18,0	16,0	200/50					
	12	Q 50-12	11,0	13,0	36,0	22,0	16,0	200/50					
	16	Q 50-16	11,0	17,0	40,0	28,0	16,0	200/50					
50÷70	6	Q 70-6	13,0	6,5	38,0	22,0	18,0	100/50					
	8	Q 70-8	13,0	8,4	38,0	22,0	18,0	100/50					
	10	Q 70-10	13,0	10,5	38,0	22,0	18,0	100/50					
	12	Q 70-12	13,0	13,0	38,0	22,0	18,0	100/50					
	16	Q 70-16	13,0	17,0	42,0	28,0	18,0	100/50					
70÷95	8	Q 95-8	15,0	8,4	42,0	24,0	20,0	100/25					
	10	Q 95-10	15,0	10,5	42,0	24,0	20,0	100/25					
	12	Q 95-12	15,0	13,0	44,0	24,0	20,0	100/25					
	16	Q 95-16	15,0	17,0	70,0	28,0	20,0	100/25					

ОБЖИМНЫЕ НАКОНЕЧНИКИ ПО DIN 46234

для медных кабелей

Q

Сечение жилы кв. мм	Ø конт. стержня мм	Справка	Размеры мм					Количество в кор./пакете	Гидравлические инструменты	
			Øi	d	L	B	a		HT 120 и инструменты и головки с силой обжима 130 кН	ECIW-H3D
95÷120	8	Q 120-8	16,5	8,4	44,0	24,0	22,0	100/25		
	10	Q 120-10	16,5	10,5	44,0	24,0	22,0	100/25		
	12	Q 120-12	16,5	13,0	44,0	24,0	22,0	100/25		
	16	Q 120-16	16,5	17,0	48,0	28,0	22,0	50/25		
120÷150	10	Q 150-10	19,0	10,5	50,0	30,0	24,0	50/25		
	12	Q 150-12	19,0	13,0	50,0	30,0	24,0	50/25		
	16	Q 150-16	19,0	17,0	50,0	30,0	24,0	50/25		
150÷185	10	Q 185-10	21,0	10,5	50,0	36,0	28,0	40/20		
	12	Q 185-12	21,0	13,0	50,0	36,0	28,0	40/20		
	16	Q 185-16	21,0	17,0	50,0	36,0	28,0	30/15		
185÷240	10	Q 240-10	23,5	10,5	56,0	38,0	32,0	15/15		
	12	Q 240-12	23,5	13,0	56,0	38,0	32,0	15/15		
	16	Q 240-16	23,5	17,0	56,0	38,0	32,0	15/15		

За дополнительной информацией просьба обращаться к нам.

При наличии каких-то особых требований просьба обращаться к нам.

A-M



ОБЖИМНЫЕ КАБЕЛЬНЫЕ НАКОНЕЧНИКИ ИЗ МЕДНОЙ ТРУБЫ

для медных проводов

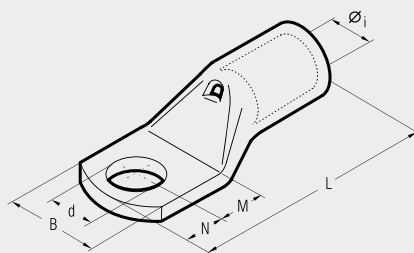

Дело № E125401



Дело № E125401

Производятся из трубы, сделанной из электролитической меди.

Размеры трубы заданы таким образом, чтобы получить наиболее оптимальную удельную электропроводность и механическую прочность для сопротивления вибрации и растягиванию.

Кабельные наконечники Cembre отожжены для обеспечения оптимальной эластичности, абсолютно необходимой для сопротивления сильной деформации, возникающей при опрессовке и изгибах зажимной части во время установки. При работе в условиях вибрации кабельные наконечники всё равно должны обеспечивать надёжное соединение, поэтому отжиг имеет важнейшее значение для того, чтобы избежать образования трещин или щелей между хвостиком и зажимной частью.

Наличие смотрового отверстия облегчает введение жилы до конца, в то время как длина хвостика задана таким образом, чтобы обеспечить лёгкое и точное позиционирование обжимного инструмента во время опрессовки.

Во избежание окисления наконечники подвергаются электролитическому лужению. Наконечники серии A-M составляют важную часть разработанных Cembre систем опрессовки токопроводящих жил, данные по соответствующим обжимным инструментам и матрицам приводятся на стр. 138, 139.

Наши технические специалисты всегда готовы проконсультировать Вас в случае необходимости.

Данные прилагаемой таблицы являются лишь ориентировочными, имеются многочисленные вариации крепления контактного стержня и длины зажимной части.

Сеч. жилы кв. мм	Ø конт. стержня мм	Справка	Размеры мм						Количество в кор./пакете	Механические инструменты	Гидравлические инструменты
			Øi	B	M	N	L	d			
0,25÷1,5	3	A 03-M 3*	1,8	6,0	4,5	3,5	16,0	3,2	5000/100	HNI	B 15D
	3,5	A 03-M 3,5*	1,8	6,5	4,5	3,5	16,0	3,7	5000/100		
	4	A 03-M 4*	1,8	6,5	5,0	4,0	17,0	4,3	5000/100		
	5	A 03-M 5*	1,8	7,5	5,5	4,5	18,0	5,3	5000/100		
	6	A 03-M 6*	1,8	9,0	6,0	5,0	19,0	6,4	5000/100		
	3	A 06-M 3*	2,4	6,0	4,5	3,5	17,0	3,2	4000/100		
1,5÷2,5	3,5	A 06-M 3,5*	2,4	6,5	4,5	3,5	17,0	3,7	4000/100		
	4	A 06-M 4*	2,4	7,5	5,0	4,0	18,0	4,3	4000/100		
	5	A 06-M 5*	2,4	8,5	5,5	4,5	19,0	5,3	4000/100		
	6	A 06-M 6*	2,4	9,0	6,0	5,0	20,0	6,4	4000/100		
	8	A 06-M 8*	2,4	12,0	9,0	8,0	26,0	8,4	2500/100		
	3	A 1-M 3	3,6	7,5	4,5	3,5	20,5	3,2	2000/100		
4÷6	3,5	A 1-M 3,5	3,6	7,5	4,5	3,5	20,5	3,7	2000/100		
	4	A 1-M 4	3,6	8,0	5,0	4,0	21,5	4,3	2000/100		
	5	A 1-M 5	3,6	9,0	6,5	6,0	25,0	5,3	2000/100		
	6	A 1-M 6	3,6	11,0	7,0	6,0	25,5	6,4	2000/100		
	8	A 1-M 8	3,6	14,0	9,0	8,0	29,5	8,4	1500/100		
	10	A 1-M 10	3,6	16,5	11,0	10,0	33,5	10,5	1000/100		
10	4	A 2-M 4	4,6	10,0	5,0	4,0	22,5	4,3	1500/100		
	5	A 2-M 5	4,6	10,0	6,5	6,0	26,0	5,3	1500/100		
	6	A 2-M 6	4,6	11,0	7,0	6,0	26,5	6,4	1500/100		
	8	A 2-M 8	4,6	15,0	9,0	8,0	30,5	8,4	1000/100		
	10	A 2-M 10	4,6	18,0	11,0	10,0	34,5	10,5	1000/100		
	12	A 2-M 12	4,6	19,0	14,0	12,0	39,5	13,2	500/100		
16	4	A 3-M 4	5,8	11,5	5,0	4,0	25,5	4,3	1000/100		
	5	A 3-M 5	5,8	11,5	6,5	6,0	29,0	5,3	1000/100		
	6	A 3-M 6	5,8	11,5	7,0	6,0	29,5	6,4	1000/100		
	8	A 3-M 8	5,8	15,0	9,0	8,0	33,5	8,4	500/100		
	10	A 3-M 10	5,8	18,0	11,0	10,0	37,5	10,5	500/100		
	12	A 3-M 12	5,8	20,0	14,0	12,0	42,5	13,2	500/100		
25	4	A 5-M 4	7,0	14,0	5,0	4,0	28,0	4,3	1000/100		
	5	A 5-M 5	7,0	14,0	6,5	6,0	31,5	5,3	500/100		
	6	A 5-M 6	7,0	14,0	7,0	6,0	32,0	6,4	500/100		
	8	A 5-M 8	7,0	15,0	9,0	8,0	36,0	8,4	500/100		
	10	A 5-M 10	7,0	18,0	11,0	10,0	40,0	10,5	500/100		
	12	A 5-M 12	7,0	21,0	14,0	12,0	45,0	13,2	500/100		
35	5	A 7-M 5	8,9	17,0	6,5	6,0	34,0	5,3	500/100		
	6	A 7-M 6	8,9	17,0	7,0	6,0	34,5	6,4	500/100		
	8	A 7-M 8	8,9	17,0	9,0	8,0	38,5	8,4	400/100		
	10	A 7-M 10	8,9	19,0	11,0	10,0	42,5	10,5	400/100		
	12	A 7-M 12	8,9	21,0	14,0	12,0	47,5	13,2	300/50		
	50	6	A 10-M 6	10,0	19,0	8,0	7,0	38,5	6,4	200/50	
8		A 10-M 8	10,0	19,0	9,0	8,0	40,5	8,4	200/50		
10		A 10-M 10	10,0	20,0	11,5	9,5	44,5	10,5	200/50		
12		A 10-M 12	10,0	21,0	12,0	12,0	47,5	13,2	200/50		
14		A 10-M 14	10,0	25,0	16,0	14,0	55,5	15,0	200/50		
16		A 10-M 16	10,0	26,0	18,0	16,0	59,5	17,0	200/50		
70	6	A 14-M 6	11,3	21,0	8,0	7,0	44,0	6,4	200/50		
	8	A 14-M 8	11,3	21,0	9,0	8,0	46,0	8,4	200/50		
	10	A 14-M 10	11,3	21,0	11,0	10,0	50,0	10,5	200/50		
	12	A 14-M 12	11,3	22,0	14,0	12,0	55,0	13,2	150/50		
	14	A 14-M 14	11,3	25,0	16,0	14,0	59,0	15,0	100/50		
	16	A 14-M 16	11,3	26,0	18,0	16,0	63,0	17,0	100/50		

* Не UL утверждён

ОБЖИМНЫЕ КАБЕЛЬНЫЕ НАКОНЕЧНИКИ ИЗ МЕДНОЙ ТРУБЫ

для медных проводов

A-M



Дело № E125401



Дело № E125401

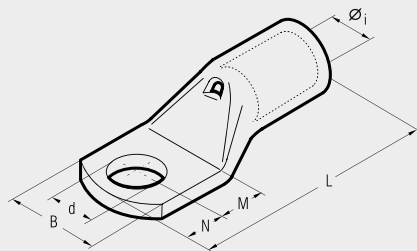

Сеч. жилы кв. мм	Ø конт. стержня мм	Справка	Размеры мм						Количество в кор./пакете	Механические инструменты	Гидравлические инструменты
			Øi	B	M	N	L	d			
95	70	6	A 19-M 6	13,5	25,0	8,0	7,0	50,5	6,4	100/25	ТН 120-SE** B 35-45D B 35-50D HT 45-E
		8	A 19-M 8	13,5	25,0	9,0	8,0	52,5	8,4	100/25	
		10	A 19-M 10	13,5	25,0	11,0	10,0	56,5	10,5	100/25	
		12	A 19-M 12	13,5	25,0	14,0	12,0	61,5	13,2	100/25	
		14	A 19-M 14	13,5	25,0	16,0	14,0	65,5	15,0	100/25	
		16	A 19-M 16	13,5	27,0	18,0	16,0	69,5	17,0	100/25	
120	95	20	A 19-M 20	13,5	29,5	22,0	20,0	77,5	21,0	50/25	
		8	A 24-M 8	15,2	28,5	9,0	8,0	54,0	8,4	100/25	
		10	A 24-M 10	15,2	28,5	11,0	10,0	58,0	10,5	100/25	
		12	A 24-M 12	15,2	28,5	14,0	12,0	63,0	13,2	100/25	
		14	A 24-M 14	15,2	28,5	16,0	14,0	67,0	15,0	50/25	
		16	A 24-M 16	15,2	28,5	18,0	16,0	71,0	17,0	50/25	
150	120	20	A 24-M 20	15,2	30,0	22,0	20,0	79,0	21,0	50/25	
		8	A 30-M 8	16,7	31,5	13,0	11,0	69,0	8,4	50/25	
		10	A 30-M 10	16,7	31,5	13,0	11,0	69,0	10,5	50/25	
		12	A 30-M 12	16,7	31,5	16,0	14,0	75,0	13,2	50/25	
		14	A 30-M 14	16,7	31,5	18,0	16,0	79,0	15,0	50/25	
		16	A 30-M 16	16,7	31,5	19,0	17,0	81,0	17,0	50/25	
185	150	20	A 30-M 20	16,7	31,5	22,0	20,0	87,0	21,0	50/25	
		8	A 37-M 8	19,2	35,5	13,0	11,0	76,0	8,4	50/25	
		10	A 37-M 10	19,2	35,5	13,0	11,0	76,0	10,5	40/20	
		12	A 37-M 12	19,2	35,5	16,0	14,0	82,0	13,2	40/20	
		14	A 37-M 14	19,2	35,5	18,0	16,0	86,0	15,0	30/15	
		16	A 37-M 16	19,2	35,5	19,0	17,0	88,0	17,0	30/15	
240	185	20	A 37-M 20	19,2	35,5	22,0	20,0	94,0	21,0	30/15	
		8	A 48-M 8	21,1	39,0	13,0	11,0	77,5	8,4	30/15	
		10	A 48-M 10	21,1	39,0	13,0	11,0	77,5	10,5	30/15	
		12	A 48-M 12	21,1	39,0	14,0	12,0	79,5	13,2	30/15	
		14	A 48-M 14	21,1	39,0	18,0	16,0	92,0	15,0	30/15	
		16	A 48-M 16	21,1	39,0	19,0	17,0	94,0	17,0	30/15	
300	240	20	A 48-M 20	21,1	39,0	22,0	20,0	100,0	21,0	30/15	
		10	A 60-M 10	23,7	44,0	20,0	11,0	96,0	10,5	20/10	
		12	A 60-M 12	23,7	44,0	20,0	14,0	99,0	13,2	20/10	
		14	A 60-M 14	23,7	44,0	22,0	16,0	103,0	15,0	20/10	
		16	A 60-M 16	23,7	44,0	22,0	19,0	106,0	17,0	20/10	
		20	A 60-M 20	23,7	44,0	24,0	23,0	112,0	21,0	20/10	
400	300	12	A 80-M 12	27,0	51,0	22,0	19,0	113,0	13,2	20/5	
		14	A 80-M 14	27,0	51,0	22,0	19,0	113,0	15,0	20/5	
		16	A 80-M 16	27,0	51,0	22,0	19,0	113,0	17,0	20/5	
		20	A 80-M 20	27,0	51,0	24,0	23,0	119,0	21,0	20/5	
		16	A 100-M 16	30,3	56,5	22,0	19,0	117,0	17,0	15/1	
		20	A 100-M 20	30,3	56,5	24,0	23,0	123,0	21,0	15/1	
630	500	16	A 120-M 16♦	33,4	61,6	22,0	19,0	128,0	17,0	12/1	
		20	A 120-M 20♦	33,4	61,6	24,0	23,0	134,0	21,0	10/1	
800	630	16	A 160-M 16♦	38,0	72,0	24,0	19,0	141,0	17,0	6/1	
		20	A 160-M 20♦	38,0	72,0	24,0	23,0	145,0	21,0	6/3	
1000	800	16	A 200-M 16♦	44,0	80,0	24,0	19,0	158,0	17,0	6/1	
		20	A 200-M 20♦	44,0	80,0	24,0	23,0	162,0	21,0	6/1	

* Для фактического сечения жилы может потребоваться наконечник большего размера, например, для сечения 120 мм² используйте наконечник A30-....

** см. стр. 101

♦ Не UL утвержден

A-M



КОЛЬЦЕВЫЕ НАКОНЕЧНИКИ С УМЕНЬШЕННОЙ ЗАЖИМНОЙ ЧАСТЬЮ

для автоматических выключателей низковольтных сетей для медных проводов

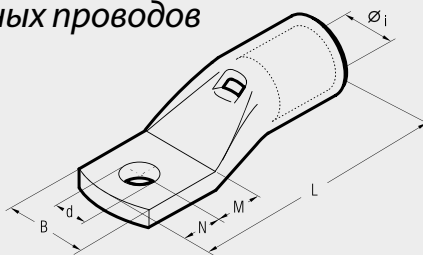

Дело № E125401



Дело № E125401

Эта серия кабельных наконечников отличается уменьшенной шириной зажимной части и была специально разработана для низковольтных автоматических выключателей с уменьшенными блоками зажимов. Уменьшенная ширина зажимной части ускоряет и облегчает установку. Кабельные наконечники Sembre производятся из трубы, сделанной из электролитической меди. Специально сконструированная секция хвостика и выбор основных размеров позволяют оптимизировать сочетание механической прочности и удельной электропроводности.

Эти кабельные наконечники отожжены для обеспечения оптимальной эластичности, во избежание окисления они также подверглись электролитическому лужению. Хвостик располагает внутренним коническим отверстием для облегчения ввода жилы; его длина обеспечивает удобное и точное позиционирование между обжимными инструментами во время опрессовки. На каждой зажимной части указаны логотип Sembre и номер детали.

Сеч. жилы (гибкой) кв. мм	Ø конт. стержня мм	Справка	Размеры мм							Количество в кор./пакете	Механические инструменты	Гидравлические инструменты
			Øi	B	M	N	L	d				
10	5	A 2-M 5/9	4,6	9,0	6,5	6,0	26,0	5,3	1000/100	HNS HN-A25	B 15D	
16	5	A 3-M 5/9	5,8	9,0	6,5	6,0	29,0	5,3	1000/100			
25	5	A 5-M 5/9	7,0	9,0	6,5	6,0	31,5	5,3	500/100	TN 70 SE	B 35-45D B 35-50D	
35	6	A 7-B-M 6/11.5	8,9	11,5	8,0	7,0	36,5	6,4	400/100			
50	6	A 10-B-M 6/11.5	10,0	11,5	8,0	7,0	40,5	6,4	200/50	TN 120 SE	HT 45-E	
70	6	A 14-B-M 6/11.5	11,3	11,5	8,0	7,0	44,0	6,4	200/50			
95	8	A 19-B-M 8/15.5	13,5	15,5	9,0	8,0	52,5	8,4	100/25	B 500	HT 51 RH 50	
120	8	A 24-B-M 8/19	15,2	19,0	14,0	9,0	60,0	8,4	100/25			
120	10	A 24-B-M 10/19	15,2	19,0	14,0	9,0	60,0	10,5	100/25	HT 81-U RHU 81	HT 120 и инструменты и головки с силой обжима 130 кН	
	8	A 30-B-M 8/19	16,7	19,0	18,0	9,0	70,0	8,4	50/25			
150	10	A 30-B-M 10/19	16,7	19,0	18,0	9,0	70,0	10,5	50/25	ECWHD		
	185	10	A 37-B-M 10/24,5	19,2	24,5	18,0	9,0	77,0	10,5		50/25	
240	10	A 48-M 10/31	21,1	31,0	13,0	9,0	80,0	10,5	30/15	HT 120 и инструменты и головки с силой обжима 130 кН		
	12	A 48-M 12/31	21,1	31,0	16,0	12,0	86,0	13,2	30/15			
	16	A 48-M 16/31	21,1	31,0	19,0	17,0	94,0	17,0	30/15			
300	10	A 60-B-M 10/31	23,7	31,0	16,0	12,0	95,0	10,5	20/10	HT 120 и инструменты и головки с силой обжима 130 кН		
	12	A 60-B-M 12/31	23,7	31,0	16,0	12,0	95,0	13,2	20/10			

Данные по соответствующим обжимным инструментам и матрицам приводятся на стр. 138, 139.



КАБЕЛЬНЫЕ НАКОНЕЧНИКИ ПОД ОПРЕССОВКУ ИЗ МЕДНОЙ ТРУБЫ С ХВОСТИКОМ, ОТОГНУТЫМ ПОД 90°

для медных проводов

A-L



Дело № E125401



Дело № E125401

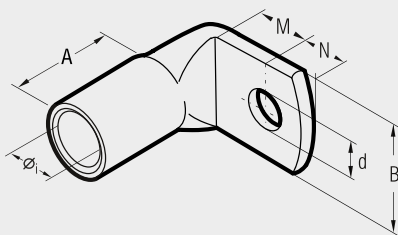

Сеч. жилы кв. мм	Ø конт. стержня мм	Справка	Размеры мм						Количество в кор./пакете	Механические инструменты	Гидравлические инструменты
			Øi	B	M	N	A	d			
6	6	A 1-L 6*	3,6	11,0	7,0	6,0	9,5	6,4	2000/100	HNT	B 15D
	5	A 2-L 5	4,6	10,0	6,5	6,0	10,5	5,3	1500/100		
10	6	A 2-L 6	4,6	11,0	7,0	6,0	10,5	6,4	1500/100	HN5	B 15D
	8	A 2-L 8	4,6	15,0	9,0	8,0	10,5	8,4	500/100		
16	5	A 3-L 5	5,8	11,5	6,5	6,0	12,0	5,3	1000/100	HN425	B 15D
	6	A 3-L 6	5,8	11,5	7,0	6,0	12,0	6,4	1000/100		
	8	A 3-L 8	5,8	15,0	9,0	8,0	12,0	8,4	1000/100		
	10	A 3-L 10	5,8	18,0	11,0	10,0	12,0	10,5	500/100		
25	6	A 5-L 6	7,0	14,0	7,0	6,0	13,0	6,4	500/100	TN 70 SE	B 15D
	8	A 5-L 8	7,0	15,0	9,0	8,0	13,0	8,4	500/100		
	10	A 5-L 10	7,0	18,0	11,0	10,0	13,0	10,5	500/100		
35	6	A 7-L 6	8,9	17,0	7,0	6,0	15,5	6,4	500/100	TN 120 SE**	B 35-45D
	8	A 7-L 8	8,9	17,0	9,0	8,0	15,5	8,4	300/100		
	10	A 7-L 10	8,9	19,0	11,0	10,0	15,5	10,5	400/100		
	12	A 7-L 12	8,9	21,0	14,0	12,0	15,5	13,2	300/100		
50	6	A 10-L 6	10,0	19,0	8,0	7,0	18,5	6,4	300/100	B 35-50D	B 35-50D
	8	A 10-L 8	10,0	19,0	9,0	8,0	18,5	8,4	300/100		
	10	A 10-L 10	10,0	20,0	11,5	9,5	18,5	10,5	200/50		
	12	A 10-L 12	10,0	21,0	12,0	12,0	18,5	13,2	200/50		
70	8	A 14-L 8	11,3	21,0	9,0	8,0	20,0	8,4	200/50	HT 45-E	B 51
	10	A 14-L 10	11,3	21,0	11,0	10,0	20,0	10,5	200/50		
	12	A 14-L 12	11,3	22,0	14,0	12,0	20,0	13,2	150/50		
	16	A 14-L 16	11,3	26,0	18,0	16,0	20,0	17,0	150/50		
95	8	A 19-L 8	13,5	25,0	9,0	8,0	24,5	8,4	100/25	HT 51	RH 50
	10	A 19-L 10	13,5	25,0	11,0	10,0	24,5	10,5	100/25		
	12	A 19-L 12	13,5	25,0	14,0	12,0	24,5	13,2	100/25		
120	10	A 24-L 10	15,2	28,5	11,0	10,0	25,5	10,5	50/25	RH 81	RH 50
	12	A 24-L 12	15,2	28,5	14,1	12,0	25,5	13,2	50/25		
150	10	A 30-L 10	16,7	31,5	13,0	11,0	28,5	10,5	50/25	RHU 81	RH 50
	12	A 30-L 12	16,7	31,5	16,0	14,0	28,5	13,2	50/25		
185	10	A 37-L 10	19,2	31,5	13,0	11,0	31,5	10,5	50/25	RHU 520	RH 50
	12	A 37-L 12	19,2	31,5	16,0	14,0	31,5	13,2	50/25		
240	12	A 48-L 12	21,1	39,0	16,0	14,0	33,0	13,2	30/15	HT 120 и инструменты и головки с силой обжима 130 кН	
	12	A 60-L 12	23,7	39,0	20,0	14,0	42,0	13,2	20/10	ECW-H3D	

* Для фактического сечения жилы может потребоваться наконечник большего размера, например, для сечения 120 мм² используйте наконечник A30-....

** см. стр. 101

♦ Не UL утвержден

Производятся из трубы, сделанной из электролитической меди.

Размеры трубы заданы таким образом, чтобы получить наиболее оптимальную удельную электропроводность и механическую прочность для сопротивления вибрации и растягиванию.

Кабельные наконечники Sembre отожжены для обеспечения оптимальной эластичности, абсолютно необходимой для сопротивления сильной деформации, возникающей при опрессовке и изгибах зажимной части во время установки.

При работе в условиях вибрации кабельные наконечники всё равно должны обеспечивать надёжное соединение, поэтому отжиг имеет важнейшее значение для того, чтобы избежать образования трещин или щелей между хвостиком и зажимной частью.

Наличие смотрового отверстия облегчает введение жилы до конца, в то время как длина хвостика задана таким образом, чтобы обеспечить лёгкое и точное позиционирование обжимного инструмента во время опрессовки. Во избежание окисления наконечники подвергаются электролитическому лужению. Данные по соответствующим обжимным инструментам и матрицам приводятся на стр.138-139.

2A-M



НАКОНЕЧНИКИ ПОД ОПРЕССОВКУ ИЗ МЕДНОЙ ТРУБЫ ДЛЯ ТЯЖЁЛЫХ РЕЖИМОВ РАБОТЫ

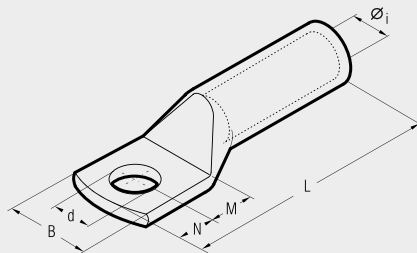

Кабельные наконечники серии 2A-M производятся из трубы, сделанной из особо чистой меди, и подвергаются отжигу.

Они отличаются удвоенной длиной хвостика для повышения электрических и механических показателей при тяжёлых режимах работы. Отсутствие смотрового отверстия предотвращает попадание влаги в обжимное соединение, поэтому данные зажимы пригодны для эксплуатации на открытом воздухе.

Во избежание воздействия атмосферной коррозии наконечники подвергаются электролитическому лужению.

Данные по соответствующим обжимным инструментам и матрицам приводятся на стр.138-139.

Имеются также кабельные наконечники серии 2A-2M с двумя отверстиями в зажимной части; свяжитесь с нами, чтобы их заказать.



Сечение жилы кв. мм	Ø конт. стержня мм	Справка	Размеры мм							Количество в корп./пакете	Механические инструменты		Гидравлические инструменты	
			Øi	B	M	N	L	d						
16	8	2 A 3-M 8	5,8	15,0	9,0	8,0	43,5	8,4	600/100	HN5		B 15D		
	10	2 A 3-M 10	5,8	18,0	11,0	10,0	47,5	10,5	500/100					
	8	2 A 5-M 8	7,0	15,0	9,0	8,0	51,0	8,4	400/100					
25	10	2 A 5-M 10	7,0	18,0	11,0	10,0	55,0	10,5	300/50	HN425				
	12	2 A 5-M 12	7,0	21,0	14,0	12,0	60,0	13,2	300/50					
35	8	2 A 7-M 8	8,9	17,0	9,0	8,0	53,0	8,4	250/50	TN70 SE				
	10	2 A 7-M 10	8,9	19,0	11,0	10,0	57,0	10,5	250/50					
	12	2 A 7-M 12	8,9	21,0	14,0	12,0	62,0	13,2	200/50					
50	10	2 A 10-M 10	10,0	20,0	11,0	10,0	63,0	10,5	200/50	TN120 SE*				
	12	2 A 10-M 12	10,0	21,0	14,0	12,0	68,0	13,2	150/50					
	14	2 A 10-M 14	10,0	25,0	16,0	14,0	72,0	15,0	150/50					
63	10	2 A 14-M 10	11,3	21,0	11,0	10,0	70,0	10,5	100/50					
	12	2 A 14-M 12	11,3	22,0	14,0	12,0	75,0	13,2	100/50					
	14	2 A 14-M 14	11,3	25,0	16,0	14,0	79,0	15,0	100/50					
70	16	2 A 14-M 16	11,3	26,0	18,0	16,0	83,0	17,0	100/50					
	10	2 A 19-M 10	13,5	25,0	11,0	10,0	76,5	10,5	75/25					
	12	2 A 19-M 12	13,5	25,0	14,0	12,0	81,5	13,2	75/25					
95	14	2 A 19-M 14	13,5	25,0	16,0	14,0	85,5	15,0	75/25					
	16	2 A 19-M 16	13,5	27,0	18,0	16,0	90,5	17,0	75/25					
	20	2 A 19-M 20	13,5	29,5	22,0	20,0	97,5	21,0	75/25					
120	10	2 A 24-M 10	15,2	28,5	11,0	10,0	82,0	10,5	50/25					
	12	2 A 24-M 12	15,2	28,5	14,0	12,0	87,0	13,2	50/25					
	14	2 A 24-M 14	15,2	28,5	16,0	14,0	91,0	15,0	50/25					
125	16	2 A 24-M 16	15,2	28,5	18,0	16,0	95,0	17,0	50/25					
	20	2 A 24-M 20	15,2	30,0	22,0	20,0	103,0	21,0	50/25					
	10	2 A 30-M 10	16,7	31,5	13,0	11,0	92,0	10,5	50/25					
150	12	2 A 30-M 12	16,7	31,5	16,0	14,0	98,0	13,2	30/15					
	14	2 A 30-M 14	16,7	31,5	18,0	16,0	102,0	15,0	30/15					
	16	2 A 30-M 16	16,7	31,5	19,0	17,0	104,0	17,0	30/15					
185	20	2 A 30-M 20	16,7	31,5	22,0	20,0	110,0	21,0	30/15					
	12	2 A 37-M 12	19,2	35,5	16,0	14,0	108,0	13,2	30/15					
	14	2 A 37-M 14	19,2	35,5	18,0	16,0	112,0	15,0	30/15					
240	16	2 A 37-M 16	19,2	35,5	19,0	17,0	114,0	17,0	30/15					
	20	2 A 37-M 20	19,2	35,5	22,0	20,0	120,0	21,0	30/15					
	12	2 A 48-M 12	21,1	39,0	16,0	14,0	109,0	13,2	20/5					
300	14	2 A 48-M 14	21,1	39,0	18,0	16,0	113,0	15,0	20/5					
	16	2 A 48-M 16	21,1	39,0	19,0	17,0	115,0	17,0	20/5					
	20	2 A 48-M 20	21,1	39,0	22,0	20,0	121,0	21,0	25/5					
400	12	2 A 60-M 12	23,7	44,0	20,0	14,0	129,5	13,2	20/5					
	14	2 A 60-M 14	23,7	44,0	22,0	16,0	133,5	15,0	20/5					
	16	2 A 60-M 16	23,7	44,0	22,0	19,0	136,5	17,0	20/5					
500	20	2 A 60-M 20	23,7	44,0	24,0	23,0	142,5	21,0	20/5					
	12	2 A 80-M 12	27,0	51,0	22,0	19,0	140,0	13,2	15/5					
	14	2 A 80-M 14	27,0	51,0	22,0	19,0	140,0	15,0	10/5					
630	16	2 A 80-M 16	27,0	51,0	22,0	19,0	140,0	17,0	10/5					
	20	2 A 80-M 20	27,0	51,0	24,0	23,0	146,0	21,0	15/5					
	16	2 A 100-M 16	30,3	56,5	22,0	19,0	147,0	17,0	10/1					
800	20	2 A 100-M 20	30,3	56,5	24,0	23,0	153,0	21,0	10/1					
	16	2 A 120-M 16	33,4	61,5	22,0	19,0	159,0	17,0	20/1					
1000	20	2 A 120-M 20	33,4	61,5	24,0	23,0	165,0	21,0	20/1					
	20	2 A 160-M 20	38,0	72,0	24,0	23,0	187,0	21,0	12/1					

** см. стр. 101

HT 120 и инструменты и головки с силой обжима 130 Нф
ECW-HBD
RHU 520
HT 51 RH 50 B 500 B 55
HT 81-U RHU 81
B 35-45D
B 35-500
HT 45-E

СКВОЗНЫЕ СОЕДИНИТЕЛЬНЫЕ ГИЛЬЗЫ



Дело № E125401



Дело № E125401

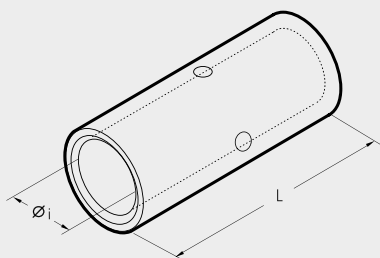

L-M



Сечение жилы кв. мм		Справка	Размеры мм		Количество в кор./ленте	Механические инструменты	Гидравлические инструменты
слабоскруч.	гибкой		Øi	L			
0,25÷1,5	0,25÷1,5	L 03-M*	1,8	15	6000/100		
1,5÷2,5	1,5÷2,5	L 06-M*	2,4	15	4000/100		
4÷6	4÷6	L 1-M*	3,6	22	2000/100		
10	10	L 2-M	4,6	25	1000/100		
16	16	L 3-M	5,8	27	1000/100		
25	25	L 5-M	7,0	29	500/100		
35	25÷35	L 7-M	8,9	33	400/100		
50	35÷50	L 10-M	10,0	37	200/50		
70	50÷70	L 14-M	11,3	39	200/50		
95	70÷95	L 19-M	13,5	43	100/25		
120	95÷120	L 24-M	15,2	47	100/25		
150	120÷150	L 30-M	16,7	58	50/25		
185	150÷185	L 37-M	19,2	64	50/25		
240	185÷240	L 48-M	21,1	75	30/15		
300	240÷300	L 60-M	23,7	90	20/10		
400	300÷400	L 80-M	27,0	94	20/5		
500	400÷500	L 100-M	30,3	98	12/1		
630	500÷630	L 120-M*	33,4	105	12/1		
800	600	L 160-M*	38,0	112	9/1		
1000	800	L 200-M*	44,0	120	6/1		

** см. стр. 101

* Не UL утверждено

Соединители серии L-M предназначены для соединения низковольтных кабелей. Выполнены из трубы, сделанной из электролитической меди, с теми же размерами, что и наконечники серии A-M. Соединители серии L-M отожжены и подвергнуты электролитическому лужению.

С обоих концов они имеют конические отверстия для облегчения ввода жилы, а в центре - стопор для обеспечения правильного позиционирования.

Данные по соответствующим обжимным инструментам и матрицам приводятся на стр.138-139.

ПАРАЛЛЕЛЬНЫЕ СОЕДИНИТЕЛИ

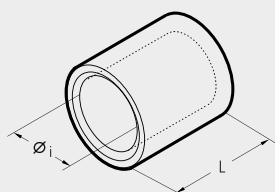

L-P



Совокупное сечение жил кв. мм		Справка	Размеры мм		Количество в кор./ленте	Механические инструменты	Гидравлические инструменты
слабоскруч.	гибкой		Øi	L			
0,25÷1,5	0,25÷1,5	L 03-P	1,8	6,0	10000/100		
1,5÷2,5	1,5÷2,5	L 06-P	2,4	6,0	5000/100		
4÷6	4÷6	L 1-P	3,6	9,0	3000/100		
10	10	L 2-P	4,6	10,5	3000/100		
16	16	L 3-P	5,8	11,5	2000/100		
25	25	L 5-P	7,0	13,0	1500/100		
35	25÷35	L 7-P	8,9	14,0	500/100		
50	35÷50	L 10-P	10,0	16,0	500/100		
70	50÷70	L 14-P	11,3	18,0	500/100		
95	70÷95	L 19-P	13,5	19,0	300/50		
120	95÷120	L 24-P	15,2	22,0	200/50		
150	120÷150	L 30-P	16,7	26,5	100/50		
185	150÷185	L 37-P	19,2	26,5	100/50		
240	185÷240	L 48-P	21,1	34,0	60/15		
300	240÷300	L 60-P	23,7	43,0	50/25		

** см. стр. 101

Выполнены из трубы, сделанной из электролитической меди, с теми же размерами, что и наконечники серии A-M; соединители серии L-M отожжены и подвергнуты электролитическому лужению.

Они располагают коническим отверстием для облегчения ввода жилы.

Данные по соответствующим обжимным инструментам и матрицам приводятся на стр.138-139.

ANE-M



ИЗОЛИРОВАННЫЕ ПОЛИАМИДОМ ПА66 КАБЕЛЬНЫЕ НАКОНЕЧНИКИ ИЗ МЕДНОЙ ТРУБЫ

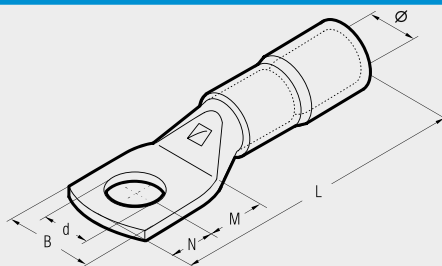

Производятся из трубы, сделанной из электролитической меди, подверглись отжигу и лужению.

Изолирующая втулка из ПА66 внутри имеет форму раструба, что обеспечивает полное и лёгкое введение жил многожильного провода.

Это также устраняет необходимость изолировать наконечник с помощью ленты или термоусадочной трубки. Кроме того, втулка из ПА66 устраняет возможность обрыва жилы на входе в хвостик.

Представленные в таблице позиции касаются изолированных наконечников чёрного цвета, однако имеются и другие цвета, свяжитесь с нами, чтобы их заказать.

Диапазон рабочей температуры составляет от - 20 до + 115° С (скачок до + 130° С).

Для достижения наилучших электрических и механических характеристик рекомендуется производить опрессовку с помощью обжимных инструментов и матриц, специально разработанных для этого компанией Cembre.

Данные по соответствующим обжимным инструментам и матрицам приводятся на стр. 140-141.

Сеч. жилы (гибкой) кв. мм	Ø конт. стержня мм	Справка	Размеры мм						Количество в кор./ленте	Механические инструменты	Гидравлические инструменты
			Ø	B	M	N	L	d			
10	4	ANE 2-M 4	8,0	10,0	5,0	4,0	34,1	4,3	500/100	HNМ3	В 15D
	5	ANE 2-M 5	8,0	10,0	6,5	6,0	37,6	5,3	500/100		
	6	ANE 2-M 6	8,0	11,0	7,0	6,0	38,1	6,4	500/100		
	8	ANE 2-M 8	8,0	15,0	9,0	8,0	42,1	8,4	500/100		
	10	ANE 2-M 10	8,0	18,0	11,0	10,0	46,1	10,5	500/100		
16	12	ANE 2-M 12	8,0	19,0	14,0	12,0	51,1	13,2	500/100	HNМ4	В 15D
	4	ANE 3-M 4	9,2	11,5	5,0	4,0	38,6	4,3	500/100		
	5	ANE 3-M 5	9,2	11,5	6,5	6,0	42,1	5,3	500/100		
	6	ANE 3-M 6	9,2	11,5	7,0	6,0	42,6	6,4	500/100		
	8	ANE 3-M 8	9,2	15,0	9,0	8,0	46,6	8,4	500/100		
25	10	ANE 3-M 10	9,2	18,0	11,0	10,0	50,6	10,5	400/100	TNM 70	В 35-50D
	12	ANE 3-M 12	9,2	20,0	14,0	12,0	55,6	13,2	300/100		
	4	ANE 5-M 4	11,1	14,0	5,0	4,0	41,0	4,3	300/100		
	5	ANE 5-M 5	11,1	14,0	6,5	6,0	44,5	5,3	300/100		
	6	ANE 5-M 6	11,1	14,0	7,0	6,0	45,0	6,4	300/100		
35	8	ANE 5-M 8	11,1	15,0	9,0	8,0	49,0	8,4	300/100	TNM 120	В 50
	10	ANE 5-M 10	11,1	18,0	11,0	10,0	53,0	10,5	300/100		
	12	ANE 5-M 12	11,1	21,0	14,0	12,0	58,0	13,2	250/50		
	6	ANE 7-M 6	13,6	17,0	7,0	6,0	50,0	6,4	200/50		
	8	ANE 7-M 8	13,6	17,0	9,0	8,0	54,0	8,4	200/50		
50	10	ANE 7-M 10	13,6	19,0	11,0	10,0	58,0	10,5	200/50	TNM 120	В 50
	12	ANE 7-M 12	13,6	21,0	14,0	12,0	63,0	13,2	200/50		
	6	ANE 10-M 6	13,8	19,0	8,0	7,0	53,0	6,4	200/50		
	8	ANE 10-M 8	13,8	19,0	9,0	8,0	55,0	8,4	150/50		
	10	ANE 10-M 10	13,8	20,0	11,5	9,5	59,0	10,5	150/50		
70	12	ANE 10-M 12	13,8	21,0	12,0	12,0	62,0	13,2	150/50	TNM 120	В 50
	6	ANE 14-M 6	15,8	21,0	8,0	7,0	61,0	6,4	100/25		
	8	ANE 14-M 8	15,8	21,0	9,0	8,0	63,0	8,0	100/25		
	10	ANE 14-M 10	15,8	21,0	11,0	10,0	67,0	10,5	100/25		
	12	ANE 14-M 12	15,8	22,0	14,0	12,0	72,0	13,2	100/25		
95	14	ANE 14-M 14	15,8	25,0	16,0	14,0	76,0	15,0	100/25	TNM 120	В 50
	8	ANE 19-M 8	18,0	25,0	9,0	8,0	73,0	8,4	50/25		
	10	ANE 19-M 10	18,0	25,0	11,0	10,0	77,0	10,5	50/25		
	12	ANE 19-M 12	18,0	25,0	14,0	12,0	82,0	13,2	50/25		
	14	ANE 19-M 14	18,0	25,0	16,0	14,0	86,0	15,0	50/25		
120	16	ANE 19-M 16	18,0	27,0	18,0	16,0	80,0	17,0	50/25	TNM 120	В 50
	10	ANE 24-M 10	20,0	28,5	11,0	10,0	77,7	10,5	50/25		
	12	ANE 24-M 12	20,0	28,5	14,0	12,0	86,5	13,2	50/25		
	14	ANE 24-M 14	20,0	28,5	16,0	14,0	88,5	15,0	50/25		
	16	ANE 24-M 16	20,0	28,5	18,0	16,0	90,5	17,0	50/25		
150	12	ANE 30-M 12	23,0	31,5	16,0	14,0	101,0	13,2	30/15	TNM 120	В 50
	14	ANE 30-M 14	23,0	31,5	18,0	16,0	105,0	15,0	30/15		
	16	ANE 30-M 16	23,0	31,5	19,0	17,0	107,0	17,0	30/15		
	20	ANE 30-M 20	23,0	31,5	22,0	20,0	113,0	21,0	30/15		



ИЗОЛИРОВАННЫЕ ПОЛИАМИДОМ ПА66 ВИЛОЧНЫЕ КАБЕЛЬНЫЕ НАКОНЕЧНИКИ



Дело № E125401

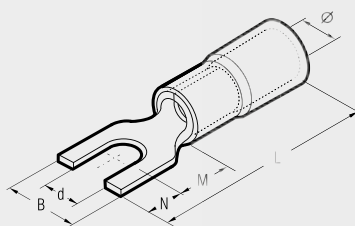

ANE-U



Сечение жилы (гибкой) кв. мм	Ø конт. стержня мм	Справка	Размеры мм						Количество в кор./лукете	Механические инструменты				Гидравлические инструменты					
			Ø	B	M	N	L	d		HNN 3	HNN 4	TMM70	TMM 120	B 15D	B 35-50D	HT 51 RH 50	B 50D, B 55	HT 120 и инструменты и головки с силой обжима 130 кН	ECM-HBD
10	4	ANE 2-U 4	8,0	9,8	7,5	7,0	35,1	4,3	500/100										
	5	ANE 2-U 5	8,0	11,5	7,5	7,0	35,1	5,3	500/100										
16	4	ANE 3-U 4	9,2	10,0	10,0	8,0	41,1	4,3	500/100										
	5	ANE 3-U 5	9,2	11,5	10,0	8,0	41,1	5,3	500/100										

Диапазон рабочей температуры составляет от - 20 до + 115° С (скачок до + 130° С).

Для достижения наилучших электрических и механических характеристик рекомендуется производить опрессовку с помощью обжимных инструментов и матриц, специально разработанных для этого компанией Cembre.

Данные по соответствующим обжимным инструментам и матрицам приводятся на стр.140-141.

Кабельные наконечники серии ANE-U производятся из электролитической меди, катаной, паяной и лужёной. Изолирующая втулка из ПА66 внутри имеет форму раструба, что обеспечивает полное и лёгкое введение жил многожильного провода.

ГИБКИЕ ПЛЕТЁНЫЕ СОЕДИНЕНИЯ

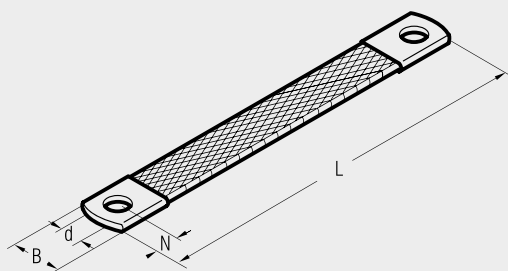

FL



Сечение кв. мм	Ø конт. стержня мм	Справка	Размеры мм				Количество
			B	N	L	d	
10	8	FL 10-150	17	10	150	8,5	50
	8	FL 10-200	17	10	200	8,5	50
	8	FL 10-250	17	10	250	8,5	50
	8	FL 16-150	17	10	150	8,5	50
	8	FL 16-200	17	10	200	8,5	50
	8	FL 16-250	17	10	250	8,5	50
16	8	FL 16-320	17	10	320	8,5	50
	8	FL 16-350	17	10	350	8,5	50
	8	FL 16-420	17	10	420	8,5	25
	8	FL 16-570	17	10	570	8,5	25
	8	FL 16-660	17	10	660	8,5	25
	8	FL 25-150	21	10	150	8,5	50
25	8	FL 25-200	21	10	200	8,5	50
	8	FL 25-250	21	10	250	8,5	50
	8	FL 25-300	21	10	300	8,5	50

Гибкие плетёные соединения производятся из проволоки, сделанной из электролитической меди.

По запросу поставляются плетёные соединения различной длины или сечения жилы.

Стандартная отделка - полированная медь.

Гибкие плетёные соединения могут поставляться с оловянным покрытием, в этом случае к шифру добавляются буквы "ST".

Например:

- FL 10-150 (полированная медь)
- FL 10-150-ST (оловянное покрытие)

ANE-P



ИЗОЛИРОВАННЫЕ ПОЛИАМИДОМ ПА66 ШТЫРЕВЫЕ КАБЕЛЬНЫЕ НАКОНЕЧНИКИ

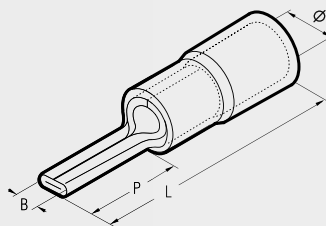

Дело № E125401

Кабельные наконечники серии ANE-P производятся из электролитической меди, катаной, паяной и лужёной. Изолирующая втулка из ПА66 внутри имеет форму раструба, что обеспечивает полное и лёгкое введение жил многожильного провода.

Диапазон рабочей температуры составляет от - 20 до + 115° С (скачок до + 130° С).

Для достижения наилучших электрических и механических характеристик рекомендуется производить опрессовку с помощью обжимных инструментов и матриц, специально разрабо-

танных для этого компанией Cembre.

Данные по соответствующим обжимным инструментам и матрицам приводятся на стр.140-141.

Сечение жилы (гибкой) кв. мм	Справка	Размеры мм				Количество в кор./пакете	Механические инструменты				Гидравлические инструменты					
		Ø	B	P	L		HNN 3	HNN 4	TN170	TN120	B 15D	B 35-50D	HT 51 RH 50 B 500 B 35	HT 120	и инструменты и головки с силой обжима 130 кН	ECW-H3D
10	ANE 2-P 12	8,0	4,3	14,5	35,1	500/100										
16	ANE 3-P 14	9,2	5,5	18,0	41,1	500/100										
25	ANE 5-P 16	11,1	7,0	20,3	45,0	300/100										
35	ANE 7-P 20	13,6	8,0	24,5	55,0	200/50										

A-P



НЕИЗОЛИРОВАННЫЕ ШТЫРЕВЫЕ СОЕДИНИТЕЛИ

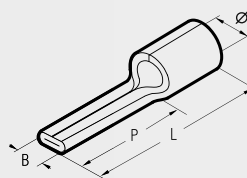

Штыревые соединители серии A-P предназначены для заделки проводников в контактную группу.

Производятся из медной полосы, катаной, паяной и лужёной.

Данные по соответствующим обжимным инструментам и матрицам приводятся на стр.138-139.

Сеч. жилы кв. мм	слабо скруч.	гибкого	Справка	Размеры мм				Количество в кор./пакете	Механические инструменты				Гидравлические инструменты						
				Ø1	B	P	L		HN 1	HN 5	HN-A25	TN 70 SE	TN 120 SE	B 15D	B 35-45D	HT 45-E	HT 45	HT 51 RH 50 B 500 B 35	HT 120 и инструменты и головки с силой обжима 130 кН
10	10		A 2-P 12	4,8	4,3	14,5	23,5	1000/100											
16	16		A 3-P 14	5,9	5,5	18,0	28,0	1500/100											
25	25		A 5-P 16	7,0	7,0	20,3	32,0	1000/100											
35	25÷35		A 7-P 20	8,9	8,0	24,5	39,0	500/100											
50	35÷50		A 10-P 25	10,0	9,5	26,0	45,0	250/50											
70	50÷70		A 14-P 30	11,5	11,0	31,0	55,0	200/50											

ИЗОЛИРОВАННЫЕ ПОЛИАМИДОМ ПА66 КАБЕЛЬНЫЕ НАКОНЕЧНИКИ ИЗ МЕДНОЙ ТРУБЫ



для медных жил повышенной гибкости

Тонкожилных кабелей
ОСОБОЕ ПРЕДЛОЖЕНИЕ
для гибкие жилы

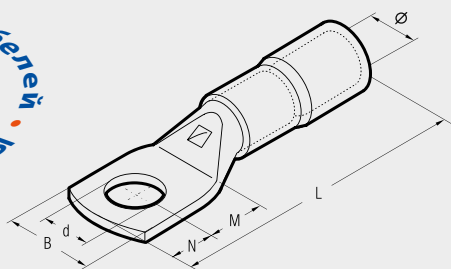

ANE-M

Сечение жилы повышенной гибкости кв. мм	Ø конт. стержня мм	Справка	Размеры мм						Количество в кор./пакете	Механические инструменты	Гидравлические инструменты		
			Ø	B	M	N	L	d					
35	6	ANE 9-M 6/15	13,6	15,0	8,0	7,0	54,0	6,4	200/50	ТНН 70	B 35-50D		
	8	ANE 9-M 8	13,6	17,0	9,0	8,0	56,0	8,4	200/50				
	10	ANE 9-M 10	13,6	18,5	11,0	10,0	60,0	10,5	150/50				
	12	ANE 9-M 12	13,6	21,0	14,0	12,0	65,0	13,2	150/50				
50	6	ANE 12-M 6/15	15,7	15,0	8,0	7,0	59,5	6,4	100/25		ТНН 120	B 50 B 55	
	8	ANE 12-M 8	15,7	19,8	9,0	8,0	61,5	8,4	100/25				
	10	ANE 12-M 10	15,7	19,8	11,0	10,0	65,5	10,5	100/25				
	10	ANE 12-M 10/19	15,7	19,0	11,0	10,0	65,5	10,5	100/25				
70	12	ANE 12-M 12	15,7	22,0	14,0	12,0	70,5	13,2	100/25			ТНН 120	HT 51 RH 50 B 500 B 500 кН
	6	ANE 17-M 6	17,9	23,0	8,0	7,0	63,8	6,4	100/25				
	8	ANE 17-M 8	17,9	23,0	9,0	8,0	65,8	8,4	100/25				
	10	ANE 17-M 10	17,9	23,0	11,0	10,0	69,8	10,5	50/25				
95	10	ANE 17-M 10/19	17,9	19,0	11,0	10,0	69,8	10,5	100/25	ТНН 120			HT 120 и инструменты и головки с силой обжима 130 кН ESW-H3D
	12	ANE 17-M 12	17,9	23,0	14,0	12,0	74,8	13,2	50/25				
	14	ANE 17-M 14	17,9	25,0	15,5	12,0	76,3	15,0	50/25				
	16	ANE 17-M 16	17,9	27,0	16,5	13,5	78,8	17,0	50/25				
120	8	ANE 20-M 8	20,0	27,0	9,0	8,0	70,6	8,4	50/25		ТНН 120		
	10	ANE 20-M 10	20,0	27,0	11,0	10,0	74,6	10,5	50/25				
	12	ANE 20-M 12	20,0	27,0	14,0	12,0	79,6	13,2	50/25				
	14	ANE 20-M 14	20,0	27,0	15,5	12,0	81,1	15,0	50/25				
150	16	ANE 20-M 16	20,0	27,0	16,5	13,5	83,6	17,0	50/25			ТНН 120	
	10	ANE 29-M 10	22,4	30,0	11,0	10,0	81,5	10,5	50/25				
	12	ANE 29-M 12	22,4	30,0	14,0	12,0	86,5	13,2	50/25				
	14	ANE 29-M 14	22,4	30,0	15,5	12,0	88,5	15,0	50/25				
150	16	ANE 29-M 16	22,4	30,0	16,5	13,5	90,5	17,0	50/25	ТНН 120			
	20	ANE 29-M 20	22,4	30,0	22,0	20,0	102,5	21,0	50/25				
	12	ANE 35-M 12	25,0	34,2	16,0	14,0	95,0	13,2	30/15				
	14	ANE 35-M 14	25,0	34,2	18,0	16,0	99,0	15,0	30/15				
150	16	ANE 35-M 16	25,0	34,2	19,0	17,0	101,0	17,0	30/15		ТНН 120		
	20	ANE 35-M 20	25,0	34,2	22,0	20,0	107,0	21,0	30/15				

Данные наконечники особо рекомендуются для жил повышенной гибкости - например, в сварочных аппаратах. Производятся из трубы, сделанной из электролитической меди, подверглись отжигу и лужению.

Изолирующая втулка из ПА66 внутри имеет форму раструба, что обеспечивает полное и лёгкое введение жил многожильного провода.

Это также устраняет необходимость изолировать наконечник с помощью ленты или термоусадочной трубки. Кроме того, втулка из ПА66 устраняет возможность обрыва жилы на входе в хвостик.

Представленные в таблице позиции касаются изолированных наконечников чёрного цвета, однако имеются и другие цвета; свяжитесь с нами, чтобы их заказать.

Диапазон рабочей температуры составляет от - 20 до + 115° С (скачок до + 130° С).

Для достижения наилучших электрических и механических характеристик рекомендуется производить опрессовку с помощью обжимных инструментов и матриц, специально разработанных для этого компанией Cembre.

Данные по соответствующим обжимным инструментам и матрицам приводятся на стр.140-141.

ОБЖИМНЫЕ КАБЕЛЬНЫЕ НАКОНЕЧНИКИ ИЗ МЕДНОЙ ТРУБЫ

для медных проводов повышенной гибкости



A-M

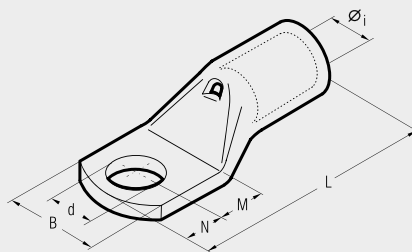

ОСОБОЕ ПРЕДЛОЖЕНИЕ
для тонкожильных кабелей
гибкие жилы

Данные наконечники особо рекомендуются для жил повышенной гибкости - например, в сварочных аппаратах. Наконечники серии А-М предназначены для работы в электрощитовом оборудовании.

Размеры трубы заданы таким образом, чтобы получить наиболее оптимальную удельную электропроводность и механическую прочность для сопротивления вибрации и растягиванию.

Кабельные наконечники Sembre отожжены для обеспечения оптимальной эластичности, во избежание окисления они также подверглись электролитическому лужению.

Наличие смотрового отверстия облегчает полную вставку провода.

Данные по соответствующим обжимным инструментам и матрицам приводятся на стр.138-139.

Сечение жилы повышенной гибкости кв. мм	Ø конт. стержня мм	Справка	Размеры мм						Количество в кор./пакете	Механические инструменты	Гидравлические инструменты				
			Øi	B	M	N	L	d							
35	6	A 9-M 6/15	9,3	15,0	8,0	7,0	38,5	6,4	400/100	ТН 120 SE ТН 70 SE ТН 120 SE B 35-45D B 35-50D HT 45-E					
	8	A 9-M 8	9,3	17,0	9,0	8,0	40,5	8,4	400/100						
	10	A 9-M 10	9,3	18,5	11,0	10,0	44,5	10,5	400/100						
	12	A 9-M 12	9,3	21,0	14,0	12,0	49,5	13,2	300/50						
50	6	A 12-M 6/15	11,0	15,0	8,0	7,0	40,5	6,4	200/50			ТН 120 SE ТН 70 SE ТН 120 SE B 35-45D B 35-50D HT 45-E			
	8	A 12-M 8	11,0	19,3	9,0	8,0	42,5	8,4	200/50						
	10	A 12-M 10	11,0	19,3	11,0	10,0	46,5	10,5	200/50						
	10	A 12-M 10/19	11,0	19,0	11,0	10,0	46,5	10,5	200/50						
70	12	A 12-M 12	11,0	22,0	14,0	12,0	51,5	13,2	200/50					ТН 120 SE ТН 70 SE ТН 120 SE B 35-45D B 35-50D HT 45-E	
	6	A 17-M 6	13,0	23,0	8,0	7,0	45,0	6,4	200/50						
	8	A 17-M 8	13,0	23,0	9,0	8,0	47,0	8,4	150/50						
	10	A 17-M 10	13,0	23,0	11,0	10,0	51,0	10,5	150/50						
95	10	A 17-M 10/19	13,0	19,0	11,0	10,0	51,0	10,5	200/50	ТН 120 SE ТН 70 SE ТН 120 SE B 35-45D B 35-50D HT 45-E					
	12	A 17-M 12	13,0	23,0	14,0	12,0	56,0	13,2	150/50						
	14	A 17-M 14	13,0	25,0	15,5	12,0	57,5	15,0	150/25						
	16	A 17-M 16	13,0	27,0	16,5	13,5	60,0	17,0	150/25						
120	8	A 20-M 8	15,0	27,0	9,0	8,0	50,0	8,4	100/25			ТН 120 SE ТН 70 SE ТН 120 SE B 35-45D B 35-50D HT 45-E			
	10	A 20-M 10	15,0	27,0	11,0	10,0	54,0	10,5	100/25						
	12	A 20-M 12	15,0	27,0	14,0	12,0	59,0	13,2	100/25						
	14	A 20-M 14	15,0	27,0	15,5	12,0	60,5	15,0	100/25						
150	16	A 20-M 16	15,0	27,0	16,5	13,5	63,0	17,0	100/25					ТН 120 SE ТН 70 SE ТН 120 SE B 35-45D B 35-50D HT 45-E	
	8	A 29-M 8	16,5	30,0	9,0	8,0	53,5	8,4	100/25						
	10	A 29-M 10	16,5	30,0	11,0	10,0	57,5	10,5	100/25						
	12	A 29-M 12	16,5	30,0	14,0	12,0	62,5	13,2	100/25						
185	14	A 29-M 14	16,5	30,0	15,5	12,0	64,0	15,0	100/25	ТН 120 SE ТН 70 SE ТН 120 SE B 35-45D B 35-50D HT 45-E					
	16	A 29-M 16	16,5	30,0	16,5	13,5	66,5	17,0	100/25						
	20	A 29-M 20	16,5	30,0	22,0	20,0	78,5	21,0	75/25						
	10	A 35-M 10	19,2	34,2	13,0	11,0	65,5	10,5	50/25						
185	12	A 35-M 12	19,2	34,2	16,0	14,0	71,5	13,2	50/25			ТН 120 SE ТН 70 SE ТН 120 SE B 35-45D B 35-50D HT 45-E			
	14	A 35-M 14	19,2	34,2	18,0	16,0	75,5	15,0	50/25						
	16	A 35-M 16	19,2	34,2	19,0	17,0	77,5	17,0	50/25						
	20	A 35-M 20	19,2	34,2	22,0	20,0	83,5	21,0	50/25						
185	10	A 40-M 10	21,0	37,5	13,0	11,0	73,0	10,5	30/15					ТН 120 SE ТН 70 SE ТН 120 SE B 35-45D B 35-50D HT 45-E	
	12	A 40-M 12	21,0	37,5	16,0	14,0	79,0	13,2	30/15						
	14	A 40-M 14	21,0	37,5	18,0	16,0	83,0	15,0	30/15						
	16	A 40-M 16	21,0	37,5	19,0	17,0	85,0	17,0	30/15						
185	20	A 40-M 20	21,0	37,5	22,0	20,0	91,0	21,0	30/15	ТН 120 SE ТН 70 SE ТН 120 SE B 35-45D B 35-50D HT 45-E					

HT 51 RH 50 B 500 B 55
HT 81-U RHU 81
HT 120 и инструменты и головки с силой обжима 130 кН
ECW-H3D
RHU 520

КАБЕЛЬНЫЕ НАКОНЕЧНИКИ ИЗ МЕДНОЙ ТРУБЫ 4-ESI

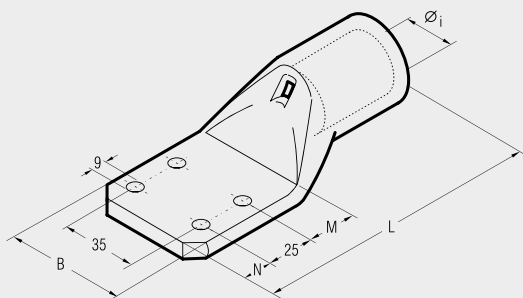

A-4ESI



Сечение жилы кв. мм	Справка	Размеры мм					Количество в кор./накете	Гидравлические инструменты				
		Øi	B	M	N	L		HT 51 RH 50 B 500 B 55	HT 81-U RHU 81	HT 120 и инструменты и головки с силой обжима 130 кН	ECW-H3D	RHU 520
185	A 37-4ESI	19,2	61	20	15	124	20/10					
240	A 48-4ESI	21,1	61	20	15	128	20/10					
300	A 60-4ESI	23,7	61	20	15	133	20/10					
400	A 80-4ESI	27,0	61	20	15	134	15/5					
500	A 100-4ESI	30,3	61	20	15	139	10/5					
630	A 120-4ESI	33,4	61	20	15	144	10/5					
800	A 160-4ESI	38,0	61	20	15	158	8/4					

Производятся из трубы, сделанной из особо чистой электролитической меди, отожжённой и лужёной. Крепление с четырьмя отверстиями под контактные стержни соответствует требованиям Е.А. и обеспечивает совместимость с большинством систем крепления трансформаторов. Данные по соответствующим обжимным инструментам и матрицам приводятся на стр.138-139.



НАКОНЕЧНИКИ ПОД ОПРЕССОВКУ ИЗ МЕДНОЙ ТРУБЫ ПО DIN 46235

для медных жил



DR

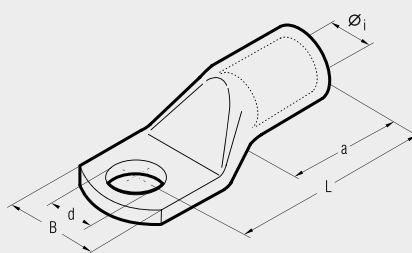

Наконечники серии DR производятся из труб, сделанных из электролитической меди, и спроектированы таким образом, чтобы получить высокую удельную электропроводность в сочетании с механической прочностью для сопротивления вибрации и растягиванию. Наконечники Sembre отожжены и покрыты оловом для улучшения защиты поверхности.

Процесс отжига оптимизирует структурные особенности материала, облегчая опрессовку и повышая сопротивление механическим напряжениям.

Размеры по DIN 46235

Для облегчения ввода жилы отверстие хвостовика выполнено с фаской, тогда как его длина облегчает точное позиционирование в обжимном штампе.

Каждый наконечник имеет следующую маркировку:

- логотип Sembre и код детали;
- тип жилы и её сечение (мм²);
- Ø контактного стержня (мм);
- код обжимного штампа.

Данные по соответствующим обжимным инструментам и матрицам приводятся на стр. 146.

При наличии каких-то особых требований просьба обращаться к нам.

Сечение жилы кв. мм	Ø конт. стержня мм	Справка	Код	Размеры мм					Количество в кор./пакете	Механические инструменты	Гидравлические инструменты											
				Øi	d	L	B	a														
6	5	DR6-5	5	3,7	5,3	24,0	8,5	10,0	800/100	HN-D25	B 15D											
	6	DR6-6	5	3,7	6,4	24,0	9,0	10,0	800/100													
	8	DR6-8*	5	3,7	8,4	26,0	13,0	10,0	800/100													
10	5	DR10-5	6	4,4	5,3	27,5	10,0	10,0	800/100						TND-6-70							
	6	DR10-6	6	4,4	6,4	27,0	10,0	10,0	800/100													
	8	DR10-8*	6	4,4	8,4	28,0	13,0	10,0	800/100													
	10	DR10-10*	6	4,4	10,5	28,5	15,0	10,0	800/100													
16	5	DR16-5*	8	5,5	5,3	36,0	13,0	20,0	400/100										TND-10-120	B 35-45D B 35-500 HT 45-E		
	6	DR16-6	8	5,5	6,4	36,0	13,0	20,0	400/100													
	8	DR16-8	8	5,5	8,4	37,0	13,0	20,0	400/100													
	10	DR16-10	8	5,5	10,5	40,0	16,5	20,0	400/100													
25	12	DR16-12*	8	5,5	13,0	41,0	19,0	20,0	400/100													
	6	DR25-6	10	7,0	6,4	39,0	14,6	20,0	400/100													
	8	DR25-8	10	7,0	8,4	39,5	16,0	20,0	400/100													
	10	DR25-10	10	7,0	10,5	40,0	16,0	20,0	200/100													
35	12	DR25-12	10	7,0	13,0	40,5	18,0	20,0	200/100	HT 120 и инструменты с силой обжима 130 кН												
	6	DR35-6*	12	8,2	6,4	42,5	17,5	20,0	200/100													
	8	DR35-8	12	8,2	8,4	42,0	17,0	20,0	200/100													
	10	DR35-10	12	8,2	10,5	43,0	19,0	20,0	200/100													
50	12	DR35-12	12	8,2	13,0	43,0	21,0	20,0	200/100					HT 120 и инструменты с силой обжима 130 кН								
	16	DR35-16*	12	8,2	17,0	44,0	28,0	20,0	200/100													
	6	DR50-6*	14	10,0	6,4	52,0	20,0	28,0	100/25													
	8	DR50-8	14	10,0	8,4	52,0	20,0	28,0	100/25													
70	10	DR50-10	14	10,0	10,5	53,0	22,0	28,0	100/25									HT 120 и инструменты с силой обжима 130 кН				
	12	DR50-12	14	10,0	13,0	53,0	24,0	28,0	100/25													
	16	DR50-16	14	10,0	17,0	57,0	28,0	28,0	100/25													
	8	DR70-8	16	11,5	8,4	56,0	24,0	28,0	50/25													
95	10	DR70-10	16	11,5	10,5	56,0	24,0	28,0	50/25	HT 120 и инструменты с силой обжима 130 кН												
	12	DR70-12	16	11,5	13,0	56,0	24,0	28,0	50/25													
	16	DR70-16	16	11,5	17,0	60,0	30,0	28,0	50/25													
	20	DR70-20*	16	11,5	21,0	84,5	30,0	28,0	50/25													
120	8	DR95-8*	18	13,5	8,4	65,0	28,0	35,0	50/25					HT 120 и инструменты с силой обжима 130 кН								
	10	DR95-10	18	13,5	10,5	66,0	28,0	35,0	50/25													
	12	DR95-12	18	13,5	13,0	66,0	28,0	35,0	50/25													
	16	DR95-16	18	13,5	17,0	65,5	32,0	35,0	50/25													
150	20	DR95-20*	18	13,5	21,0	71,0	33,0	35,0	50/25									HT 120 и инструменты с силой обжима 130 кН				
	8	DR120-8*	20	15,5	8,4	70,0	31,0	35,0	50/25													
	10	DR120-10	20	15,5	10,5	70,0	31,0	35,0	50/25													
	12	DR120-12	20	15,5	13,0	70,5	31,0	35,0	50/25													
185	16	DR120-16	20	15,5	17,0	70,0	31,5	35,0	50/25	HT 120 и инструменты с силой обжима 130 кН												
	20	DR120-20	20	15,5	21,0	72,0	36,0	35,0	50/25													
	10	DR150-10	22	17,0	10,5	79,0	34,0	35,0	50/25													
	12	DR150-12	22	17,0	13,0	78,5	34,0	35,0	50/25													
240	16	DR150-16	22	17,0	17,0	78,0	34,0	35,0	50/25					HT 120 и инструменты с силой обжима 130 кН								
	20	DR150-20	22	17,0	21,0	78,0	38,0	35,0	50/25													
	10	DR185-10	25	19,0	10,5	83,0	37,0	40,0	25/25													
	12	DR185-12	25	19,0	13,0	82,5	37,0	40,0	25/25													
280	16	DR185-16	25	19,0	17,0	82,0	37,0	40,0	25/25									HT 120 и инструменты с силой обжима 130 кН				
	20	DR185-20	25	19,0	21,0	83,0	40,0	40,0	25/25													
	10	DR240-10*	28	21,5	10,5	92,0	42,0	40,0	20/10													
	12	DR240-12	28	21,5	13,0	92,0	42,5	40,0	20/10													
320	16	DR240-16	28	21,5	17,0	92,0	42,5	40,0	20/10	HT 120 и инструменты с силой обжима 130 кН												
	20	DR240-20	28	21,5	21,0	92,0	45,0	40,0	20/10													

* нестандартные; размеры трубы по DIN 46235

НАКОНЕЧНИКИ ПОД ОПРЕССОВКУ ИЗ МЕДНОЙ ТРУБЫ ПО DIN 46235



для медных жил

DR

Сечение жилы кв. мм	Ø конт. стержня мм	Справка	Код	Размеры мм					Количество в кор./пакете	Гидравлические инструменты	
				Øi	d	L	B	a		HT 120 и инструменты и головки с силой обжима 130 кН	ECW-H3D RHU 520
300	12	DR300-12*	32	24,5	13,0	104,0	47,0	50,0	10/5	HT 120 и инструменты и головки с силой обжима 130 кН	ECW-H3D RHU 520
	16	DR300-16	32	24,5	17,0	100,0	48,0	50,0	10/5		
	20	DR300-20	32	24,5	21,0	100,0	47,0	50,0	10/5		
400	12	DR400-12*	38	27,5	13,0	117,0	55,0	70,0	5/5	HT 120 и инструменты и головки с силой обжима 130 кН	ECW-H3D RHU 520
	16	DR400-16	38	27,5	17,0	117,0	55,0	70,0	5/5		
	20	DR400-20	38	27,5	21,0	117,0	55,0	70,0	5/5		
500	12	DR500-12*	42	31,0	13,0	130,0	60,0	70,0	5/5	HT 120 и инструменты и головки с силой обжима 130 кН	ECW-H3D RHU 520
	16	DR500-16*	42	31,0	17,0	130,0	60,0	70,0	5/5		
	20	DR500-20	42	31,0	21,0	130,0	60,0	70,0	5/5		
625	20	DR625-20	44	34,5	21,0	135,0	63,0	80,0	5/5	HT 120 и инструменты и головки с силой обжима 130 кН	ECW-H3D RHU 520

* нестандартные; размеры трубы по DIN 46235

При наличии каких-то особых требований просьба обращаться к нам.

СКВОЗНЫЕ СОЕДИНИТЕЛЬНЫЕ ГИЛЬЗЫ ПОД ОПРЕССОВКУ ПО DIN 46267 Т.1



для медных кабелей

DSV

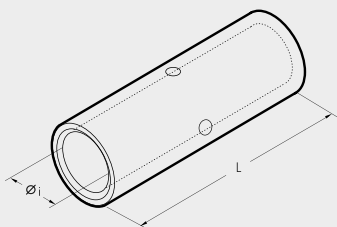

Сечение жилы кв. мм	Справка	Код	Размеры мм		Количество в кор./пакете	Механические инструменты		Гидравлические инструменты	
			Øi	L		HN-DS25	TND 6-70	B 15D	B 35-45D B 35-50D HT 45-E HT 51 RH 50 B500 HT 81-U RHU 81
6	DSV 6	5	3,7	30	1200/100				
10	DSV 10	6	4,4	30	1200/100				
16	DSV 16	8	5,5	50	400/100				
25	DSV 25	10	7,0	50	200/100				
35	DSV 35	12	8,2	50	200/100				
50	DSV 50	14	10,0	56	200/50				
70	DSV 70	16	11,5	56	100/50				
95	DSV 95	18	13,5	70	100/50				
120	DSV 120	20	15,5	70	50/25				
150	DSV 150	22	17,0	80	50/25				
185	DSV 185	25	19,0	85	25/25				
240	DSV 240	28	21,5	90	15/15				
300	DSV 300	32	24,5	100	10/5				
400	DSV 400	38	27,5	150	10/5				
500	DSV 500	42	31,0	160	5/5				
625	DSV 625	44	34,5	160	5/5				

Сквозные соединительные гильзы серии DSV производятся из трубы, сделанной из отожжённой электролитической меди, с поверхностью, защищённой оловянным покрытием.

Внутренние и наружные размеры соответствуют размерам наконечников серии DR. Скошенные торцы и центральный стопор обеспечивают лёгкий и точный ввод жилы.

Данные по соответствующим обжимным инструментам и матрицам приводятся на стр. 146.

При наличии каких-то особых требований просьба обращаться к нам.

HR



СТАНДАРТНЫЕ ТРУБЧАТЫЕ КАБЕЛЬНЫЕ НАКОНЕЧНИКИ

для медных проводов

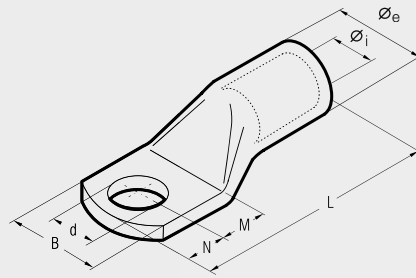

Стандартные ГКН изготовлены из электролитной меди. Все кабельные наконечники после механической обработки еще раз прокаливаются, чтобы обеспечить надлежащую запрессовку.

Затем кабельные наконечники лудят электролитическим способом.

Размеры соответствуют стандарту электрической проводимости и механической нагрузки.

Данные по соответствующим обжимным инструментам и матрицам приводятся на стр. 146.

Попер. сечение провода мм ²	Ø Болта мм	Обозн.	Размеры мм							Количество	Механический инструмент	Гидравлический инструмент
			Øi	Øe	B	M	N	L	d			
10	6	HR10-6	4,5	7,0	12,0	7,5	7,5	30,5	6,4	100	HN T	B 15D
	8	HR10-8	4,5	7,0	15,0	10,0	10,0	35,5	8,4	100		
	10	HR10-10	4,5	7,0	18,0	12,0	12,0	39,5	10,5	100		
	12	HR10-12	4,5	7,0	19,0	13,0	13,0	41,5	13,2	100		
16	6	HR16-6	5,5	8,5	12,0	7,5	7,5	33,0	6,4	100	HN S	B 15D
	8	HR16-8	5,5	8,5	15,0	10,0	10,0	38,0	8,4	100		
	10	HR16-10	5,5	8,5	18,0	12,0	12,0	42,0	10,5	100		
	12	HR16-12	5,5	8,5	20,0	13,0	13,0	44,0	13,2	100		
25	6	HR25-6	7,0	10,0	14,0	7,5	7,5	35,0	6,4	100	HN H25	B 15D
	8	HR25-8	7,0	10,0	15,0	10,0	10,0	40,0	8,4	100		
	10	HR25-10	7,0	10,0	18,0	12,0	12,0	44,0	10,5	100		
	12	HR25-12	7,0	10,0	20,0	13,0	13,0	46,0	13,2	100		
35	14	HR25-14	7,0	10,0	21,0	14,0	14,0	48,0	15,0	100	TNH 6-70	B 15D
	6	HR35-6	8,5	12,0	17,0	7,5	7,5	38,5	6,4	50		
	8	HR35-8	8,5	12,0	17,0	10,0	10,0	43,5	8,4	50		
	10	HR35-10	8,5	12,0	18,0	12,0	12,0	47,5	10,5	50		
50	12	HR35-12	8,5	12,0	21,0	13,0	13,0	49,5	13,2	50	TNH 10-120	B 35-45D B 35-50D HT 45-E
	14	HR35-14	8,5	12,0	21,0	14,0	14,0	51,5	15,0	50		
	16	HR35-16	8,5	12,0	26,0	16,0	16,0	57,5	17,0	50		
	6	HR50-6	10,0	14,0	20,0	10,0	10,0	47,5	6,4	50		
70	8	HR50-8	10,0	14,0	20,0	10,0	10,0	47,5	8,4	50	HT 51 RH 50 B 500 HT 81-U RHU 81	HT 120 и инструменты и головки с силой обжима 130 кН ЕСИ-НЭД
	10	HR50-10	10,0	14,0	20,0	12,0	12,0	51,5	10,5	50		
	12	HR50-12	10,0	14,0	21,0	13,0	13,0	53,5	13,2	50		
	14	HR50-14	10,0	14,0	21,0	14,0	14,0	55,5	15,0	50		
95	16	HR50-16	10,0	14,0	26,0	18,0	16,0	61,5	17,0	50	HT 120 и инструменты и головки с силой обжима 130 кН ЕСИ-НЭД	
	6	HR70-6	12,0	16,5	24,0	10,0	10,0	53,0	6,4	25		
	8	HR70-8	12,0	16,5	24,0	10,0	10,0	53,0	8,4	25		
	10	HR70-10	12,0	16,5	24,0	12,0	12,0	57,0	10,5	20		
120	12	HR70-12	12,0	16,5	24,0	13,0	13,0	59,0	13,2	20	HT 120 и инструменты и головки с силой обжима 130 кН ЕСИ-НЭД	
	14	HR70-14	12,0	16,5	24,0	14,0	14,0	61,0	15,0	20		
	16	HR70-16	12,0	16,5	30,0	18,0	16,0	67,0	17,0	15		
	8	HR95-8	13,5	18,0	26,0	10,0	10,0	57,0	8,4	25		
150	10	HR95-10	13,5	18,0	26,0	12,0	12,0	61,0	10,5	25	HT 120 и инструменты и головки с силой обжима 130 кН ЕСИ-НЭД	
	12	HR95-12	13,5	18,0	26,0	13,0	13,0	63,0	13,2	25		
	14	HR95-14	13,5	18,0	26,0	14,0	14,0	65,0	15,0	25		
	16	HR95-16	13,5	18,0	30,0	18,0	16,0	71,0	17,0	25		
120	20	HR95-20	13,5	18,0	36,0	22,0	21,0	80,0	21,0	25	HT 120 и инструменты и головки с силой обжима 130 кН ЕСИ-НЭД	
	8	HR120-8	15,0	19,5	29,0	14,0	14,0	67,5	8,4	25		
	10	HR120-10	15,0	19,5	29,0	14,0	14,0	67,5	10,5	25		
	12	HR120-12	15,0	19,5	29,0	14,0	14,0	67,5	13,2	25		
150	14	HR120-14	15,0	19,5	29,0	15,0	15,0	69,5	15,0	25	HT 120 и инструменты и головки с силой обжима 130 кН ЕСИ-НЭД	
	16	HR120-16	15,0	19,5	31,0	18,0	16,0	73,5	17,0	25		
	20	HR120-20	15,0	19,5	36,0	22,0	21,0	82,5	21,0	25		
	8	HR150-8	16,5	21,0	31,0	14,0	14,0	72,5	8,4	10		
150	10	HR150-10	16,5	21,0	31,0	14,0	14,0	72,5	10,5	10	HT 120 и инструменты и головки с силой обжима 130 кН ЕСИ-НЭД	
	12	HR150-12	16,5	21,0	31,0	14,0	14,0	72,5	13,2	10		
	14	HR150-14	16,5	21,0	31,0	15,0	15,0	74,5	15,0	10		
	16	HR150-16	16,5	21,0	31,0	18,0	16,0	78,5	17,0	10		
20	HR150-20	16,5	21,0	36,0	22,0	21,0	87,5	21,0	15			

СТАНДАРТНЫЕ ТРУБЧАТЫЕ КАБЕЛЬНЫЕ НАКОНЕЧНИКИ



для медных проводов

HR

Попер. сечение провода мм ²	Ø Болта мм	Обозн.	Размеры мм							Количество	Гидравлический инструмент		
			Øi	Øe	B	M	N	L	d		HT 51	RH 50	RHU 81
185	10	HR185-10	19,0	24,0	35,0	18,0	16,0	84,5	10,5	10	HT 120 и инструменты и головки с силой обжима 130 кН	ECW-HBD	
	12	HR185-12	19,0	24,0	35,0	18,0	16,0	84,5	13,2	10			
	14	HR185-14	19,0	24,0	35,0	18,0	16,0	84,5	15,0	10			
	16	HR185-16	19,0	24,0	35,0	18,0	16,0	84,5	17,0	10			
	20	HR185-20	19,0	24,0	37,0	22,0	21,0	93,5	21,0	10			
240	10	HR240-10	21,0	26,0	39,0	18,0	16,0	90,5	10,5	10	HT 120 и инструменты и головки с силой обжима 130 кН	ECW-HBD	
	12	HR240-12	21,0	26,0	39,0	18,0	16,0	90,5	13,5	10			
	14	HR240-14	21,0	26,0	39,0	18,0	16,0	90,5	15,0	10			
	16	HR240-16	21,0	26,0	39,0	22,0	21,0	99,5	17,0	10			
	20	HR240-20	21,0	26,0	39,0	22,0	21,0	99,5	21,0	10			
300	12	HR300-12	23,5	29,5	44,0	18,0	16,0	99,5	13,5	5	HT 120 и инструменты и головки с силой обжима 130 кН	ECW-HBD	
	16	HR300-16	23,5	29,5	44,0	22,0	21,0	108,5	17	5			



стандартные угловые трубчатые кабельные наконечники, угол 90°!

СТАНДАРТНЫЕ СТЫКОВЫЕ СОЕДИНИТЕЛИ



для медных проводов

HSV

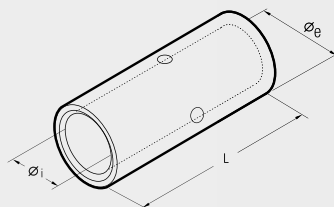

Попер. сечение провода мм ²	Обозн.	Размеры мм			Количество	Механический инструмент			Гидравлический инструмент								
		Øi	Øe	L		RH1	HN-5	HN-H25	TNH 6-70	TNH 10-120	B 15D	B 35-45D	B 35-50D	HT 45-E B 46	HT 51	RH 50	RHU 81
10	HSV 10	4,5	7,0	30	100												
16	HSV 16	5,5	8,5	35	100												
25	HSV 25	7,0	10,0	40	100												
35	HSV 35	8,5	12,0	45	50												
50	HSV 50	10,0	14,0	50	50												
70	HSV 70	12,0	16,5	55	40												
95	HSV 95	13,5	18,0	60	10												
120	HSV 120	15,0	19,5	65	10												
150	HSV 150	16,5	21,0	70	10												
185	HSV 185	19,0	24,0	75	10												
240	HSV 240	21,0	26,0	85	10												
300	HSV 300	23,5	29,5	100	10												

Стыковые соединители типа HSV были разработаны для соединения низковольтных проводов. Они производятся из электролитической медной трубки и имеют такие же размеры, как у труб, используемых для производства стандартных ГКН. Соединители типа HSV прокалываются и лудятся электролитическим способом. Концы закусывают для облегчения ввода провода. Они имеют центральный упор, обеспечивающий правильное расположение провода.

Данные по соответствующим обжимным инструментам и матрицам приводятся на стр. 146.

C-ОБРАЗНЫЕ ЗАЖИМЫ

версия с оловянным покрытием



C

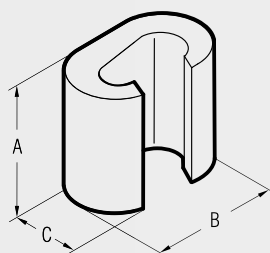

C-образные соединители производятся из медных профилей, сделанных из особо чистой меди, и могут использоваться для различных целей - например, для создания сети заземления или ответвления от верхней разводки

Каждый соединитель имеет следующую маркировку:

- торговая марка Cembre;
- рег. номер;
- сечение жилы - шина;
- сечение жилы - отвод;
- количество обжатий;
- Шифр обжимной матрицы.

Данные по соответствующим обжимным инструментам и матрицам приводятся на стр. 142.

Сечение жилы кв. мм		Справка	Размеры мм			Количество в кор./пакете	Механические инструменты	Гидравлические инструменты						
Шина	Отвод		A	B	C			B 35-45D	B 35-50D	HT 45-E	HT 51 RH 50 B 55	HT 81-U RHU 81		
6÷2,5	6÷1,5	C 6-C 6 ST	9,0	9,8	6,4	1000/100	HP4-C10	B 35-45D	B 35-50D	HT 45-E	HT 51 RH 50 B 55	HT 81-U RHU 81	HT 120 и инструменты и головки с силой обжима 130 кН	ECW-H3D
10	10÷1,5	C 10-C 10 ST	12,0	12,6	8,4	500/100								
16	16÷1,5	C 16-C 16 ST	17,0	19,4	12,0	500/100								
25÷16	10÷1,5	C 25-C 10 ST	17,0	19,8	13,0	400/50								
25	25÷16	C 25-C 25 ST	17,0	21,4	13,0	300/50								
40÷35	16÷1,5	C 35-C 16 ST	21,0	24,6	15,4	200/25								
40÷35	40÷25	C 35-C 35 ST	21,0	26,6	15,6	200/25								
50	25÷10													
50	25÷4	C 50-C 25 ST	25,0	32,9	21,0	200/25								
50	50÷35	C 50-C 50 ST	26,0	33,0	21,0	100/25								
70÷63	25÷1,5	C 70-C 25 N ST	21,0	26,4	17,5	100/25								
70÷50	40÷4	C 70-C 35 ST	28,0	33,0	21,0	100/25								
70÷50	70÷35	C 70-C 70 ST	28,0	34,0	21,0	100/25								
100÷95	40÷4	C 95-C 35 ST	29,0	40,6	26,0	50/25								
100÷95	70÷40	C 95-C 70 ST	29,0	41,0	26,0	50/25								
100÷95	100÷63	C 95-C 95 ST	29,0	41,0	26,0	50/25								
125÷110	125÷25	C 120-C 120 ST	30,0	45,0	28,0	50/25								
160÷150	125÷25	C 150-C 120 ST	31,0	45,0	28,0	50/25								
150	150÷63	C 150-C 150 ST	30,0	45,0	28,0	50/25								
185	100÷16	C 185-C 95 ST	31,0	45,0	28,0	50/25								
185÷120	185÷120	C 185-C 185 ST	22,6	68,0	34,0	30/15								
240÷150	120÷95	C 240-C 120 ST	22,6	68,0	34,0	30/15								

Пример ответвления



Пример стыкового соединения

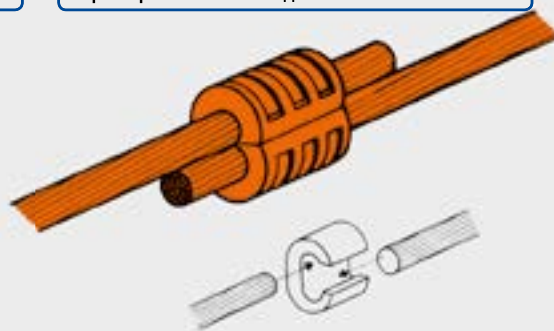

Пример соединения двух токоведущих жил

Сечение жилы кв. мм	Справка
25-25	C 35-C 16 ST
35-35	C 35-C 35 ST
50-50	C 70-C 70 ST
63-63	C 95-C 70 ST
70-70	
95-95	C 150-C 120 ST
120-120	C 150-C 150
125-125	
120-120	C 185-C 95 ST
125-125	

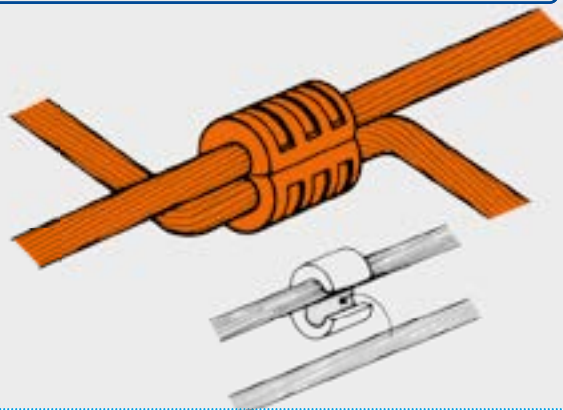



С-ОБРАЗНЫЕ ЗАЖИМЫ

версия с полированной поверхностью

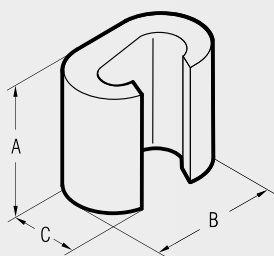

Сечение жилы кв. мм		Справка	Размеры мм			Количество в кор./пакете	Механические инструменты	Гидравлические инструменты	
Шина	Отвод		A	B	C				
6÷2,5	6÷1,5	C 6-C 6	9,0	9,8	6,4	1000/100	HP4-C10		
10	10÷1,5	C 10-C 10	12,0	12,6	8,4	500/100			
16	16÷1,5	C 16-C 16	17,0	19,4	12,0	500/100			
25÷16	10÷1,5	C 25-C 10	17,0	19,8	13,0	400/50			
25	25÷16	C 25-C 25	17,0	21,4	13,0	300/50			
40÷35	16÷1,5	C 35-C 16	21,0	24,6	15,4	200/25			
40÷35	40÷25	C 35-C 35	21,0	26,6	15,6	200/25			
50	25÷10								
50	25÷4	C 50-C 25	25,0	32,9	21,0	200/25			
50	50÷35	C 50-C 50	26,0	33,0	21,0	100/25			
70÷63	25÷1,5	C 70-C 25 N	21,0	26,4	17,5	100/25			
70÷50	40÷4	C 70-C 35	28,0	33,0	21,0	100/25			
70÷50	70÷35	C 70-C 70	28,0	34,0	21,0	100/25			
100÷95	40÷4	C 95-C 35	29,0	40,6	26,0	50/25			
100÷95	70÷40	C 95-C 70	29,0	41,0	26,0	50/25			
100÷95	100÷63	C 95-C 95	29,0	41,0	26,0	50/25			
125÷110	125÷25	C 120-C 120	30,0	45,0	28,0	50/25			
160÷150	125÷25	C 150-C 120	31,0	45,0	28,0	50/25			
150	150÷63	C 150-C 150	30,0	45,0	28,0	50/25			
185	100÷16	C 185-C 95	31,0	45,0	28,0	50/25			
185÷120	185÷120	C 185-C 185	22,6	68,0	34,0	30/15			
240÷150	120÷95	C 240-C 120	22,6	68,0	34,0	30/15			

Те же характеристики, что и у версии с оловянным покрытием (см. на противоположной странице)

НАКОНЕЧНИКИ С МЕХАНИЧЕСКИМ КРЕПЛЕНИЕМ

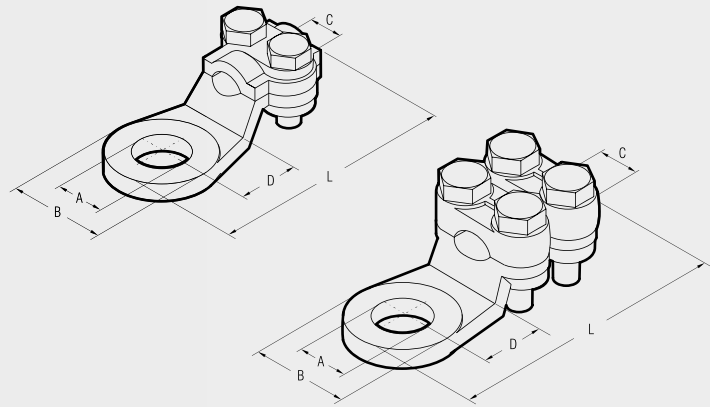

Материал:
Медь CB754S EN 1982 никелированная.
Оцинкованные стальные болты.

Наконечники с 2 болтами

Сечение жилы кв. мм	Справка	Болт А	Размеры мм				Количество
			В	С	Д	Л	
16	2155	M8	18,0	4,5	12,5	39	100
16	2171	M10	18,0	4,5	12,5	39	100
25	2156	M8	19,5	6,0	13,0	43	100
25	2172	M10	19,5	6,0	13,0	43	100
35	2157	M12	23,0	7,0	15,0	49	50
35	2173	M14	23,0	7,0	15,0	49	50
50	2174	M14	25,0	8,0	17,0	56	50

Крепление 4 болтами

Сечение жилы кв. мм	Справка	Болт А	Размеры мм				Количество
			В	С	Д	Л	
50	2158	M12	23,5	8	16,0	57	50
75	2160	M12	28,0	10	20,0	65	25
75	2176	M16	28,0	10	20,0	65	25
100	2161	M12	31,0	13	17,0	66	25
125	2162	M15	33,0	14	18,0	71	25
150	2163	M14	34,0	16	19,5	75	25
175	2164	M15	36,0	16	21,0	78	25

КАБЕЛЬНЫЕ ЗАЖИМЫ

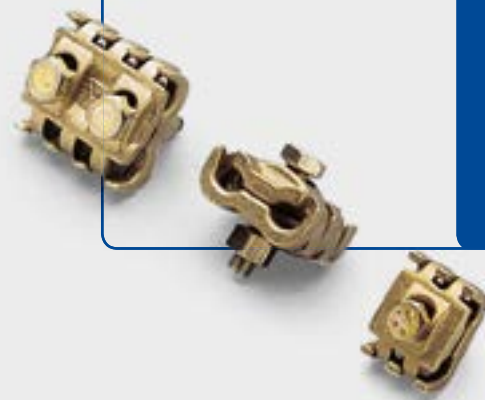
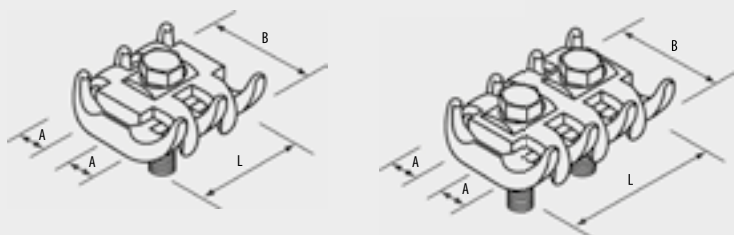

Наконечники с 1 болтом

Сечение жилы кв. мм	Справка	Ø А для кабеля мм	Размеры мм		Количество
			В	Л	
6÷16	2323	3÷ 5	24	20	50
16÷50	2326	5÷ 8	30	25	50
35÷70	2329	7÷12	40	30	25

Крепление 2 болтами

Сечение жилы кв. мм	Справка	Ø А для кабеля мм	Размеры мм		Количество
			В	Л	
6÷16	2333	3÷ 5	27	32	50
16÷50	2336	5÷ 8	32	40	50
35÷70	2339	7÷12	40	44	25
50÷95	2342	8÷14	48	48	10
70÷150	2344	12÷16	51	53	10
150÷300	2346	16÷22	66	66	5

Материал:
Медь СВ754S EN 1982.
Оцинкованные стальные болты.
Оцинкованная стальная гайка.

CA-M
2A-M



МЕДНЫЕ КАБЕЛЬНЫЕ НАКОНЕЧНИКИ ДЛЯ ВЫСОКОВОЛЬТНЫХ КАБЕЛЕЙ

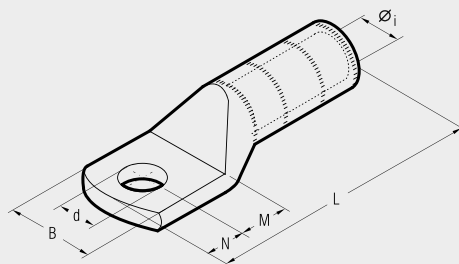

Наконечники серий CA-M и 2A-M предназначены для использования при высоком напряжении вплоть до 33 кВ. Производятся из трубы, сделанной из особо чистой меди, обожжённой и лужёной. Увеличенный хвостик способствует повышению как электрических, так и механических характеристик. Отсутствие смотрового отверстия предотвращает попадание влаги в обжимное соединение, поэтому данные зажимы пригодны для эксплуатации на открытом воздухе.

Данные по соответствующим обжимным инструментам и матрицам приводятся на стр. 142.

Сечение жилы кв. мм	Ø конт. стержня мм	Справка	Размеры мм						Количество в кор./пакете	Гидравлические инструменты		
			Øi	B	M	N	L	d				
25 R	8	CA 25-M 8	6,8	14,0	9	8	65,0	8,4	300/50	ВВ5-50D	HT 51 RH 50 B 500 B 55 HT 81-U RHU 81	
	10	CA 25-M 10	6,8	18,0	13	11	72,0	10,5	200/50			
	12	CA 25-M 12	6,8	21,0	16	14	78,0	13,2	200/50			
30 RC/S ÷ 40 S	12	CA 40 S-M 12	8,2	21,0	16	14	79,0	13,2	150/50			HT 120 и инструменты и головки с силой обжима 130 кН ECW-H3D RHU 520
	16	CA 40 S-M 16	8,2	26,0	19	17	85,0	17,0	100/50			
50 RC	12	CA 50 R-M 12	8,7	20,5	16	14	79,0	13,2	150/50			
50 S	12	CA 50 S-M 12	9,5	21,0	16	14	79,0	13,2	150/50			
	16	CA 50 S-M 16	9,5	26,0	19	17	85,0	17,0	100/50			
63 S ÷ 70 S	12	CA 70 S-M 12	11,0	28,0	16	14	81,2	13,2	50/25			
	16	CA 70 S-M 16	11,0	30,0	19	17	87,2	17,0	50/25			
80 S ÷ 95 RC	12	CA 95 R-M 12	12,0	28,0	16	14	91,0	13,2	50/25			
	14	CA 95 R-M 14	12,0	28,0	18	16	95,0	15,0	50/25			
95 S ÷ 100 S	12	CA 95 S-M 12	13,5	28,0	16	14	91,0	13,2	50/25			
	14	CA 95 S-M 14	13,5	29,0	18	16	94,5	15,0	50/25			
	16	CA 95 S-M 16	13,5	30,0	20	17	97,0	17,0	50/25			
120 RC/S ÷ 150 RC	12	CA 150 R-M 12	15,0	31,0	16	14	97,0	13,2	30/15			
	14	CA 150 R-M 14	15,0	31,0	18	16	101,0	15,0	30/15			
150 S ÷ 160 RC	12	CA 150 S-M 12	16,5	32,0	16	14	97,0	13,2	30/15			
	14	CA 150 S-M 14	16,5	32,0	18	16	101,0	15,0	30/15			
160 S ÷ 200 RC	14	CA 200 R-M 14	17,0	32,5	18	16	101,0	15,0	30/15			
200 S ÷ 240 RC	14	CA 240 R-M 14	19,2	43,0	18	16	107,0	15,0	15/5			
240 S ÷ 315 RC	14	CA 315 R-M 14	21,5	43,0	18	16	105,0	15,0	15/5			
315 S	14	CA 315 S-M 14	23,7	44,0	18	16	105,0	15,0	15/5			
400 R	14	2 A 80-M 14	27,0	51,0	22	19	140,0	15,0	15/5			
	16	2 A 80-M 16	27,0	51,0	22	19	140,0	17,0	15/5			
	20	2 A 80-M 20	27,0	51,0	24	23	146,0	21,0	15/5			
500 R	16	2 A 100-M 16	30,3	56,5	22	19	147,0	17,0	10/5			
	20	2 A 100-M 20	30,3	56,5	24	23	153,0	21,0	10/5			
600 R ÷ 630 R	16	2 A 120-M 16	33,4	61,5	22	19	159,0	17,0	20/5			
	20	2 A 120-M 20	33,4	61,5	24	23	165,0	21,0	20/5			

R = круглые жилы RC = круглые уплотнённые жилы S = жилы секторного сечения

КАБЕЛЬНЫЕ НАКОНЕЧНИКИ ДЛЯ ВЫСОКОВОЛЬТНЫХ КАБЕЛЕЙ

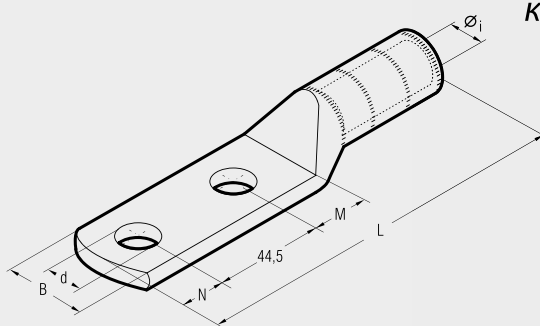

крепление с двумя отверстиями

CA-2M 2A-2M



Сечение жилы кв. мм	Ø конт. стержня мм	Справка	Размеры мм					Количество в кор./пакете	Гидравлические инструменты			
			Øi	B	M	N	L		d			
25 R	8	CA 25-2 M 8	6,8	14,0	10	11	113,5	8,4	200/50	B35-50D HT 51 RH 50 B 500 B 55 HT 81-U RHU 81 HT 120 и инструменты и головки с силой обжима 130 кН ECW-H3D RHU 520		
	12	CA 25-2 M 12	6,8	21,0	16	14	122,5	13,2	150/50			
30 RC/S ÷ 40 S	12	CA 40 S-2 M 12	8,2	21,5	16	14	123,5	13,2	100/50			
50 RC	12	CA 50 R-2 M 12	8,7	20,5	16	14	123,5	13,2	100/50			
50 S	12	CA 50 S-2 M 12	9,5	21,0	16	14	123,5	13,2	100/50			
63 S ÷ 70 S	12	CA 70 S-2 M 12	11,0	27,0	16	14	127,7	13,2	50/25			
80 S ÷ 95 RC	14	CA 95 R-2 M 14	12,0	28,0	18	16	139,5	15,0	30/15			
95 S ÷ 100 S	14	CA 95 S-2 M 14	13,5	29,0	18	16	139,5	15,0	30/15			
120 RC/S ÷ 150 RC	14	CA 150 R-2 M 14	15,0	31,0	18	16	145,5	15,0	30/15			
150 S ÷ 160 RC	14	CA 150 S-2 M 14	16,5	32,0	18	16	145,5	15,0	30/15			
160 S ÷ 200 RC	14	CA 200 R-2 M 14	17,0	32,5	18	16	145,0	15,0	30/15			
200 S ÷ 240 RC	14	CA 240 R-2 M 14	19,2	43,0	18	16	151,5	15,0	15/5			
240 S ÷ 315 RC	14	CA 315 R-2 M 14	21,5	43,0	18	16	149,5	15,0	20/5			
315 S	14	CA 315 S-2 M 14	23,7	44,0	18	16	149,5	15,0	20/5			
400 R	12	2 A 80-2 M 12	27,0	51,0	20	14	177,5	13,2	15/5			
	14	2 A 80-2 M 14	27,0	51,0	22	16	181,5	15,0	15/5			
500 R	16	2 A 80-2 M 16	27,0	51,0	22	19	184,5	17,0	15/5			
	14	2 A 100-2 M 14	30,3	56,5	22	16	182,5	15,0	10/5			
600 R ÷ 630 R	16	2 A 100-2 M 16	30,3	56,5	22	19	185,5	17,0	10/5			
	14	2 A 120-2 M 14	33,4	61,5	22	16	200,5	15,0	15/5			
600 R ÷ 630 R	16	2 A 120-2 M 16	33,4	61,5	22	19	202,5	17,0	15/5			

R = круглые жилы RC = круглые уплотнённые жилы S = жилы секторного сечения

Кабельные наконечники из медной трубы CA-2M и 2A-2M предназначены для использования при высоком напряжении вплоть до 33 кВ. Производятся из трубы, сделанной из особо чистой меди, обожжённой и лужёной. Увеличенный хвостик способствует повышению электрических и механических характеристик. Отсутствие смотрового отверстия предотвращает попадание влаги в обжимное соединение. Отличаются увеличенной зажимной частью с двумя крепёжными отверстиями с межцентровым расстоянием 44,5 мм. Данные по соответствующим обжимным инструментам и матрицам приводятся на стр. 142.

КАБЕЛЬНЫЕ НАКОНЕЧНИКИ ДЛЯ ВЫСОКОВОЛЬТНЫХ КАБЕЛЕЙ

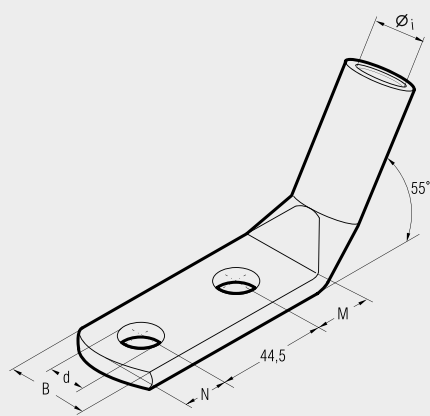

с двумя отверстиями в зажимной части

2A-2M/55°



Сечение жилы кв. мм	Ø конт. стержня мм	Справка	Размеры мм					Количество в кор./пакете	Гидравлические инструменты		
			Øi	B	M	N	d				
400 R	14	2 A 80-2 M 14/55°	27,0	51,0	22	16	15	10/5	HT 120 и инструменты и головки с силой обжима 130 кН ECW-H3D RHU 520		
600 R ÷ 630 R	14	2 A 120-2 M 14/55°	33,4	61,5	22	16	15	15/3			

R = круглые жилы

Кабельные наконечники из медной трубы 2A-2M/55° обладают теми же характеристиками, что и кабельные наконечники серий CA-2M и 2A-2M; их отличительной особенностью является то, что зажимная часть отогнута на 55°. Данные по соответствующим обжимным инструментам и матрицам приводятся на стр. 142.

MT-C

ШТЫРЕВЫЕ НАКОНЕЧНИКИ ДЛЯ ВЫСОКОВОЛЬТНЫХ КАБЕЛЕЙ

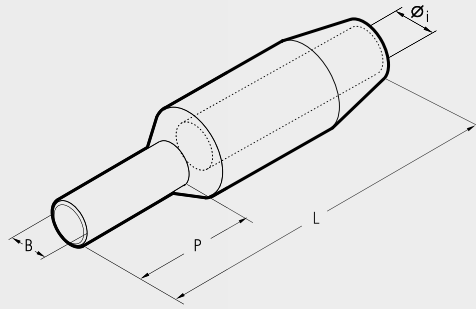

Наконечники серии MT-C предназначены для использования при высоком напряжении вплоть до 33 кВ. Производятся из особо чистой меди, обожжённой и лужёной. Увеличенный хвостик способствует повышению как электрических, так и механических характеристик. Благодаря втулке или штырю эти наконечники идеально подходят для заделки проводников в контактную группу. Данные по соответствующим обжимным инструментам и матрицам приводятся на стр. 142.

Сечение жилы кв. мм	Справка	Размеры мм				Количество в кор./пакете	Гидравлические инструменты					
		Ø1	B	P	L							
25 R	MT 25-C 8	6,8	8	35	80	90/3	B35-50D	HT 51 RH 50 B 500 B 55	HT 81-U RHU 81	HT 120 и инструменты и головки с силой обжима 130 кН	ECW-H3D	RHU 520
30 RC/S ÷ 40 S	MT 40 S-C 8	8,2	8	35	80	90/3						
	MT 40 S-C 10	8,2	10	35	80	90/3						
	MT 40 S-C 14-80	8,2	14	80	123	30/3						
50 RC	MT 50 R-C 8	8,8	8	35	80	90/3						
	MT 50 R-C 10	8,8	10	35	80	90/3						
50 S	MT 50 S-C 8	9,5	8	35	80	90/3						
	MT 50 S-C 10	9,5	10	35	80	90/3						
	MT 50 S-C 14-80	9,5	14	80	123	30/3						
63 S ÷ 70 S	MT 70 S-C 10	11,2	10	35	90	30/3						
80 S ÷ 95 RC	MT 95 R-C 10	12,0	10	45	110	60/3						
	MT 95 R-C 12	12,0	12	45	110	60/3						
	MT 95 S-C 10	13,5	10	45	110	60/3						
95 S ÷ 100 S	MT 95 S-C 12	13,5	12	45	110	60/3						
	MT 95 S-C 14-80	13,5	14	80	145	60/3						
	MT 150 R-C 12	15,0	12	45	110	60/3						
120 RC/S ÷ 150 RC	MT 150 R-C 16	15,0	16	45	110	30/3						
	MT 150 S-C 12	16,5	12	45	110	60/3						
	MT 150 S-C 14-80	16,5	14	80	145	45/3						
150 S ÷ 160 RC	MT 150 S-C 16	16,5	16	45	110	60/3						
	MT 200 R-C 10	17,0	10	45	110	30/3						
	MT 200 R-C 16	17,0	16	45	110	30/3						
160 S ÷ 200 RC	MT 240 R-C 12	19,5	12	50	115	30/3						
	MT 240 R-C 16	19,5	16	50	115	30/3						
200 S ÷ 240 RC	MT 315 R-C 16	21,5	16	50	115	30/3						
	MT 315 S-C 16	24,0	16	60	130	30/3						

R = круглые жилы RC = круглые уплотнённые жилы S = жилы секторного сечения

МЕДНЫЕ СКВОЗНЫЕ СОЕДИНИТЕЛЬНЫЕ ГИЛЬЗЫ ДЛЯ ВЫСОКОВОЛЬТНЫХ КАБЕЛЕЙ

MT-TD MT-GC

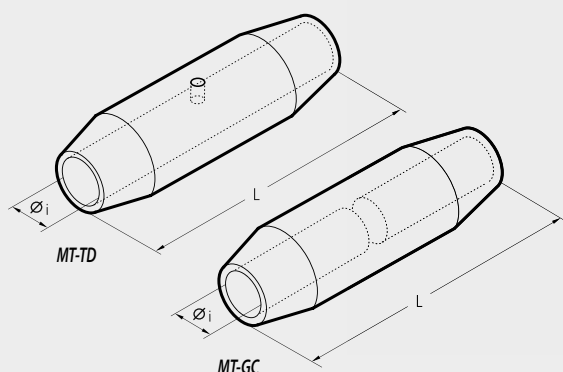

Сечение жилы кв. мм	Справка	Справка	Размеры мм		Количество в кор./пакете	Гидравлические инструменты				
			\varnothing_i	L		B3-500	B3-500 B 55	RH 51 RH 50 B 55	RH 81-U RHU 81	HT 120 и инструменты и головки с силой обжима 130 кН
25 R	MT 25-TD	MT 25-GC	6,8	60	90/3	HT 120 и инструменты и головки с силой обжима 130 кН	ECM-H3D	RHU 520		
30 RC/S ÷ 40 S	MT 40 S-TD	MT 40 S-GC	8,2	60	90/3					
50 RC	MT 50 R-TD	MT 50 R-GC	8,7	60	90/3					
50 S	MT 50 S-TD	MT 50 S-GC	9,5	60	90/3					
63 S ÷ 70 S	MT 70 S-TD	MT 70 S-GC	11,0	70	30/3					
80 S ÷ 95 RC	MT 95 R-TD	MT 95 R-GC	12,0	80	30/3					
95 S ÷ 100 S	MT 95 S-TD	MT 95 S-GC	13,5	80	30/3					
120 RC/S ÷ 150 RC	MT 150 R-TD	MT 150 R-GC	15,0	80	30/3					
150 S ÷ 160 RC	MT 150 S-TD	MT 150 S-GC	16,5	80	30/3					
160 S ÷ 200 RC	MT 200 R-TD	MT 200 R-GC	17,0	100	30/3					
200 S ÷ 240 RC	MT 240 R-TD	MT 240 R-GC	19,2	100	30/3					
240 S ÷ 315 RC	MT 315 R-TD	MT 315 R-GC	21,5	100	30/3					
315 S	MT 315 S-TD	MT 315 S-GC	23,7	100	30/3					
400 R	MT 400-TD		27,0	120	15/3					
500 R	MT 500-TD		30,3	118	15/3					
600 R ÷ 630 R	MT 630-TD		33,4	130	9/3					

R = круглые жилы RC = круглые уплотнённые жилы S = жилы секторного сечения

Соединители серий MT-TD и MT-GC предназначены для соединения проводников при высоком напряжении вплоть до 33 кВ.

Производятся из особо чистой меди, обожжённой и лужёной.

Серия MT-GC отличается твёрдой перегородкой между двумя соединяемыми проводниками, что препятствует перемещению в кабель масел или смазки, которые могут присутствовать в другом кабеле.

Наконечники MT-TD не имеют такого препятствия и пригодны для соединения кабелей одного и того же типа.

Данные по соответствующим обжимным инструментам и матрицам приводятся на стр. 142.

АЛЮМИНИЕВЫЕ НАКОНЕЧНИКИ

AA-M

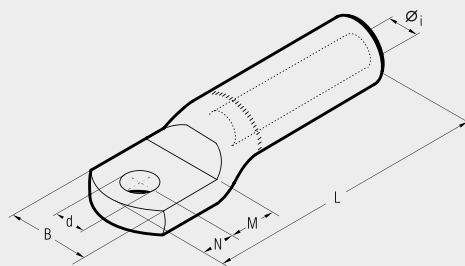

Наконечники серии AA-M изготовлены из алюминия чистой не менее 99,5%. Они рассчитаны для работы с различными видами проводящих жил, особенно круглыми уплотнёнными многопроволочными жилами. Для некруглых жил перед введением в наконечник может потребоваться предварительное закругление. Хвостики снабжены колпачками и заполнены смазкой с тем, чтобы избежать окисления алюминия. Данные по соответствующим обжимным инструментам и матрицам приводятся на стр. 143.

Сечение жилы кв. мм	Ø конт. стержня мм	Справка	Размеры мм						Количество в кор./пакете	Гидравлические инструменты		
			Øi	B	M	N	L	d				
16	8	AA 16-M 8	5,5	21	13	11	77,0	8,4	60/3	HT 131-UC RHU131-C В131-UC		
25	8	AA 25-M 8	6,5	21	13	11	77,0	8,4	60/3			
35	8	AA 35-M 8	8,0	23	13	11	77,5	8,4	60/3			
	10	AA 35-M 10	8,0	23	13	11	77,5	10,5	60/3			
50	12	AA 50-M 12	9,0	26	16	14	91	13,2	60/3			
	14	AA 50-M 14	9,0	26	18	16	95	15,0	60/3			
70	12	AA 70-M 12	11,0	27	16	14	91	13,2	45/3			
	14	AA 70-M 14	11,0	27	18	16	95	15,0	45/3			
95	12	AA 95-M 12	12,5	27	16	14	91	13,2	45/3			
	14	AA 95-M 14	12,5	27	18	16	95	15,0	45/3			
120	12	AA 120-M 12	13,7	35	16	14	115	13,2	30/3			
	14	AA 120-M 14	13,7	35	18	16	119	15,0	30/3			
150	12	AA 150-M 12	15,5	34	16	14	115	13,2	30/3			
	14	AA 150-M 14	15,5	34	18	16	119	15,0	30/3			
185	12	AA 185-M 12	17,0	42	20	14	122	13,2	18/3			
	14	AA 185-M 14	17,0	42	22	16	126	15,0	18/3			
240	12	AA 240-M 12	19,5	44	20	14	122	13,2	15/3			
	14	AA 240-M 14	19,5	44	22	16	126	15,0	15/3			
300	12	AA 300-34 M 12	22,5	47	22	14	130	13,2	15/3	HT120 HT131-C RHС131		
	14	AA 300-34 M 14	22,5	47	22	16	132	15,0	15/3			
	16	AA 300-34 M 16	22,5	47	22	17	133	17,0	15/3			
400	16	AA 400-M 16	23,3	54	19	17	172	17,0	12/3	ECW-H3D RHU230-650		
500	16	AA 500-40 M 16	26,0	56	19	17	172	17,0	12/3			
630	16	AA 630-M 16	29,1	57	22	19	177	17,0	12/3			
	16	AA 630-M 16	32,5	70	22	19	177	17,0	9/3			



СКВОЗНЫЕ СОЕДИНИТЕЛЬНЫЕ ГИЛЬЗЫ

для алюминиевых жил

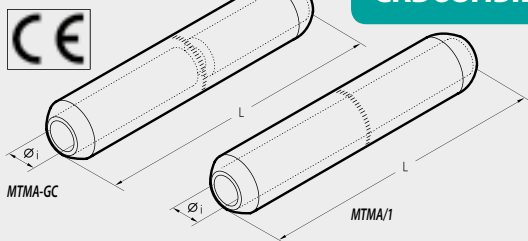

MTMA-GC

MTMA/1



Сечение жилы кв. мм	Справка	Справка	Размеры мм		Количество в кор./пакете	Гидравлические инструменты		
			Øi	L		HT120 HT131-C RHC131	ECW-HSD	RHU 230-630
10	MTMA 10-GC		4,3	90,5	60/3			
16	MTMA 16-GC	MTMA 16/1	5,5	90,5	60/3			
25	MTMA 25-GC	MTMA 25/1	6,5	90,5	60/3			
35	MTMA 35-GC	MTMA 35/1	8,0	90,5	60/3			
	MTMA 35-20-GC		8,0	106,5	30/3			
50	MTMA 50-GC	MTMA 50/1	9,0	106,5	30/3			
70	MTMA 70-GC	MTMA 70/1	11,0	106,5	30/3			
95	MTMA 95-GC		12,5	110,0	30/3			
		MTMA 95/1	12,5	106,5	30/3			
120	MTMA 120-GC	MTMA 120/1	13,7	133,0	30/3			
150	MTMA 150-GC		15,5	135,0	30/3			
		MTMA 150/1	15,5	133,5	30/3			
185	MTMA 185-GC	MTMA 185/1	17,0	143,5	15/3			
240	MTMA 240-GC	MTMA 240/1	19,5	143,5	15/3			
300	MTMAD 300-GC		22,5	144,5	15/3			
		MTMAD 300/1	22,5	135,0	15/3			
	MTMA 300-GC		23,3	218,0	15/3			
400		MTMA 400/1	26,0	218,0	15/3			
500	MTMA 500-GC		29,1	218,5	15/3			
500		MTMA 500-40/1	29,1	218,0	12/3			
630		MTMA 630/1	32,5	218,5	12/3			

Сквозные соединительные гильзы серии MTMA-GC изготовлены из алюминия чистой не менее 99,5%.

Они характеризуются твёрдой перегородкой, создающей барьер между двумя концами соединяемых проводников. Хвостики снабжены колпачками и заполнены смазкой с тем, чтобы избежать окисления наконечника. Сквозные соединительные гильзы серии MTMA/1 не имеют такого препятствия и пригодны для соединения кабелей одного и того же типа. Данные по соответствующим обжимным инструментам и матрицам приводятся на стр. 144-145.

ПЕРЕХОДНЫЕ СКВОЗНЫЕ СОЕДИНИТЕЛЬНЫЕ ГИЛЬЗЫ

для алюминиевых или медных жил

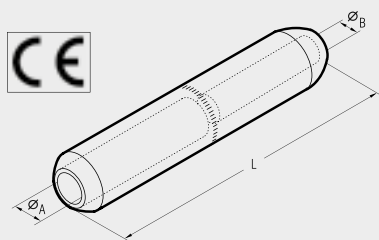

MTMA-GC



Сечение жилы кв. мм		Справка	Размеры мм			Количество в кор./пакете	Гидравлические инструменты		
Сторона A Al	Сторона B Al/Cu		ØA	ØB	L		HT120 HT131-C RHC131	ECW-HSD	RHU 230-630
16	10	MTMA 16-10-GC	5,5	4,3	90,5	HT131-UC RHU131-C B131-UC			
	25	MTMA 25-10-GC	6,5	4,3	90,5				
25	16	MTMA 25-16-GC	6,5	5,5	90,5				
	25	MTMA 50-25-GC	9,0	6,5	106,5				
50	35	MTMA 50-35-GC	9,0	8,0	106,5				
	35	MTMA 70-35-GC	11,0	8,0	106,5				
70	50	MTMA 70-50-GC	11,0	9,0	106,5				
	50	MTMA 95-50-GC	12,5	9,0	109,4				
95	70	MTMA 95-70-GC	12,5	11,0	106,5				
	70	MTMA 120-70-GC	13,7	11,0	133,0				
120	95	MTMA 120-95-GC	13,7	12,5	133,0				
	70	MTMA 150-70-GC	15,5	11,0	133,0				
150	95	MTMA 150-95-GC	15,5	12,5	134,4				
	120	MTMA 150-120-GC	15,5	13,7	133,0				
185	120	MTMA 185-120-GC	17,0	13,7	143,5				
	150	MTMA 185-150-GC	17,0	15,5	143,5				
240	150	MTMA 240-150-GC	19,5	15,5	143,5				
	185	MTMA 240-185-GC	19,5	17,0	143,5				
300	95	MTMAD 300-95-GC	22,5	12,5	144,5				
	150	MTMAD 300-150-GC	22,5	15,5	144,5				
	185	MTMAD 300-185-GC	22,5	17,0	144,5				
	240	MTMAD 300-240-GC	22,5	19,5	144,5				
400	240	MTMA 400-240-GC	26,0	19,5	218,0				
	300	MTMA 400-300-GC	26,0	23,3	218,0				
500	300	MTMA 500-300-GC	29,1	23,3	218,5				
	400	MTMA 500-400-GC	29,1	26,0	218,5				

Переходные сквозные соединительные гильзы серии MTMA-GC производятся для тех же технических условий, что и сквозные соединительные гильзы серии MTMA-GC. Данные по соответствующим обжимным инструментам и матрицам приводятся на стр. 144-145.

CAA-M



Хвостики наконечников серии CAA-M изготовлены из алюминия чистотой не менее 99,5%.

Хвостик методом сварки трением приварен к зажимной части, что обеспечивает наилучший переход между медной зажимной частью и алюминиевым хвостиком.

Хвостики снабжены колпачками и заполнены смазкой с тем, чтобы избежать окисления алюминия.

Данные по соответствующим обжимным инструментам и матрицам приводятся на стр. 143, 145.

БИМЕТАЛЛИЧЕСКИЕ НАКОНЕЧНИКИ

медные зажимные части
алюминиевые хвостики

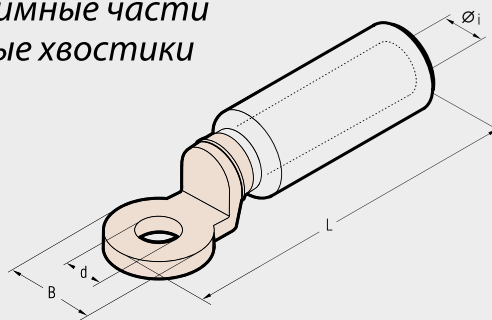

Сечение жилы кв. мм	Ø конт. стержня мм	Справка	Размеры мм				Количество в кор./пакете	Гидравлические инструменты	
			Øi	B	L	d		HT 131-UC	RHU 131-C
10	12	CAA 10-M 12	4,3	24	87,0	13,0	90/3	HT 131-UC	RHU 131-C
16	12	CAA 16-M 12	5,5	24	87,0	13,0	90/3		
25	12	CAA 25-M 12	6,5	24	87,0	13,0	90/3		
35	12	CAA 35-M 12	8,0	24	87,0	13,0	90/3		
	12	CAA 35-20-M 12	8,0	24	87,0	13,0	60/3		
50	12	CAA 50-M 12	9,0	24	87,0	13,0	60/3		
70	12	CAA 70-M 12	11,0	24	87,0	13,0	60/3		
95	12	CAA 95-M 12	12,5	24	87,0	13,0	60/3		
120	12	CAA 120-M 12	13,7	31	111,0	13,0	30/3		
150	12	CAA 150-M 12	15,5	31	111,0	13,0	30/3		
185	12	CAA 185-M 12	17,0	35	116,0	13,0	24/3		
240	12	CAA 240-M 12	19,5	35	116,0	13,0	18/3		
300	12	CAA 300-34 M 12	22,5	35	120,0	13,0	15/3		
	16	CAA 300-34 M 16	22,5	35	120,0	17,0	15/3		
400	16	CAA 300-M 16	23,3	35	152,5	16,5	12/3		
	16	CAA 400-M 16	26,0	35	152,5	16,5	12/3		
500	16	CAA 500-M 16 TNBD	29,1	35	152,5	16,5	12/3		
630	8	CAA 630-4 M 8	32,5	60	192,0	4 x 9,0*	9/3		

* 4 отверстия с межосевым расстоянием 30 мм

MTA-C



Хвостики наконечников серии MTA-C изготовлены из алюминия чистотой не менее 99,5%.

Хвостик методом сварки трением приварен к штырю, что обеспечивает наилучший переход между медным штырем и алюминиевым хвостиком. Хвостики снабжены колпачками и заполнены смазкой с тем, чтобы избежать окисления алюминия.

Данные по соответствующим обжимным инструментам и матрицам приводятся на стр. 143, 145.

БИМЕТАЛЛИЧЕСКИЕ НАКОНЕЧНИКИ

медный штырь
алюминиевые хвостики

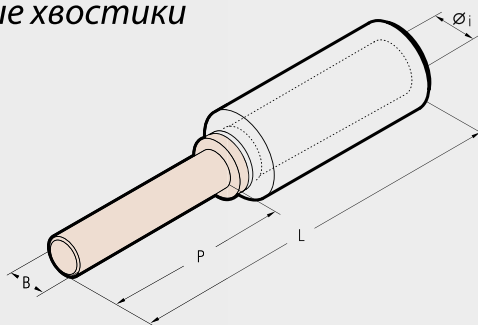

Сечение жилы кв. мм	Справка	Размеры мм				Количество в кор./пакете	Гидравлические инструменты
		Øi	B	P	L		
16	MTA 16-C	5,5	8	30	82	90/3	HT 131-UC RHU 131-C B 131-UC
25	MTA 25-C	6,5	8	30	82	90/3	
35	MTA 35-C	8,0	8	30	82	90/3	
50	MTA 50-C	9,0	12	45	97	60/3	
70	MTA 70-C	11,0	12	45	97	60/3	
95	MTA 95-C	12,5	12	45	97	60/3	
120	MTA 120-C	13,7	14	55	125	30/3	
150	MTA 150-C	15,5	14	55	125	30/3	
185	MTA 185-C	17,0	14	55	125	24/3	
240	MTA 240-C	19,5	14	55	125	24/3	

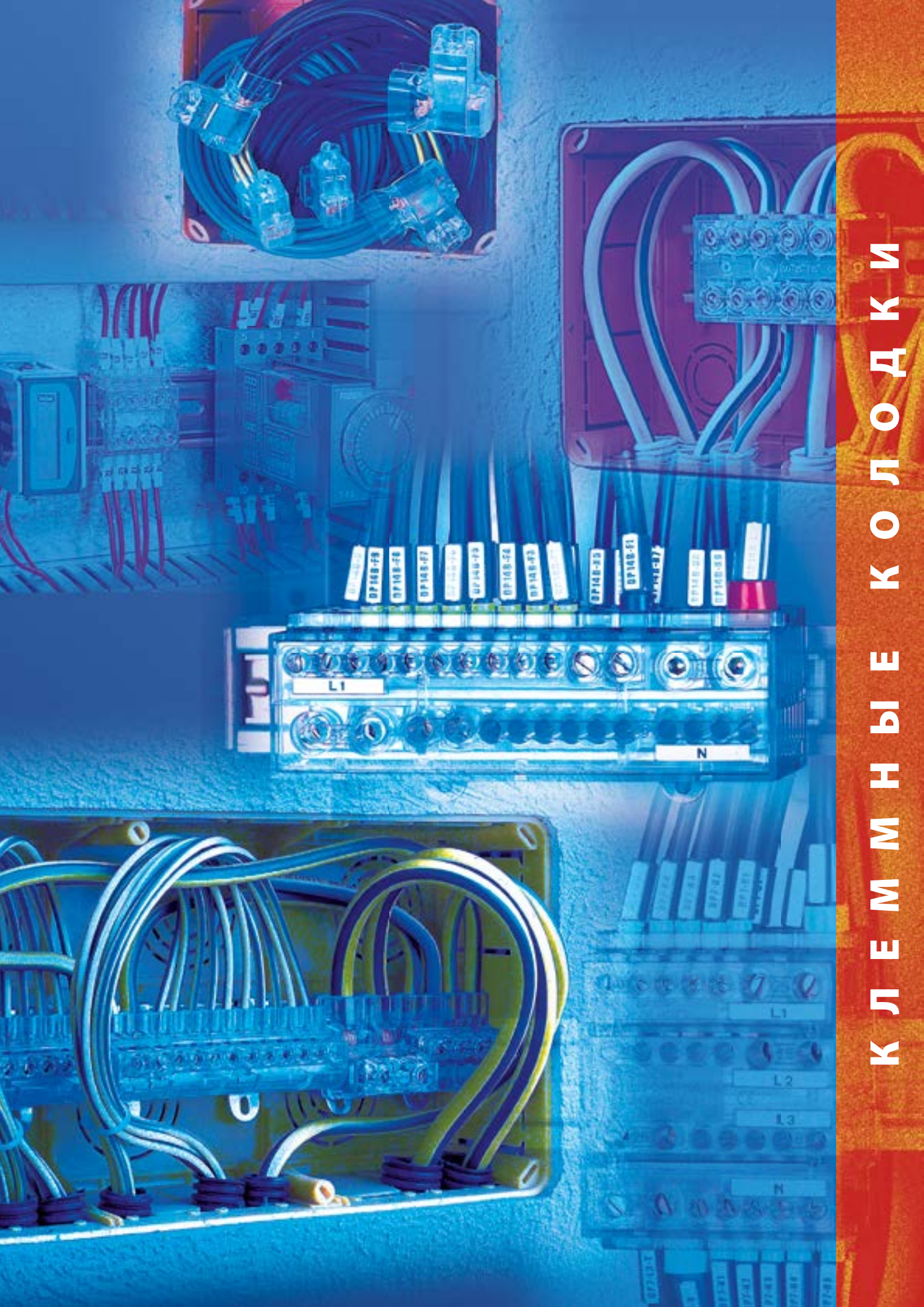

К Л Е М М Н Ы Е К О Л О Д К И

Z6



ОДНОПОЛЮСНАЯ КЛЕММНАЯ КОЛОДКА

непрямой зажим

номинальное сечение 6 мм²



МОДЕЛЬ "Z...D" предназначена для установки на ДИН-рейках



Однополюсные клеммные колодки. 3, 5, 6 и 10 каналов для проводника сечением 1 - 6 мм².

Автономные и надёжные, клеммные колодки, лёгкость и быстрота установки, подходят как для промышленного, так и домашнего применения.

Непрямой зажим клеммных коробок "ZETArip" гарантирует низкое и стабильное сопротивление контактов.

Непрямой зажим обеспечивает защиту от повреждения жил провода.

Лёгкий доступ к посадочным гнездам также обеспечивает быструю и надёжную установку кабеля.

Справка	Кол-во входов	Номинальное сечение мм ²	Номинальное Напряжение В	Макс. Рабочая Температура °С	Степень защиты	Самозатухающий Материал	Размеры мм	Вес г	Количество
Z6-3	3	(3-ходовой) 1÷6	450	85	IP 20	V-0 (UL 94)	23x23xh27,5	15	30
Z6-3D							23x40xh36,5	18,5	10
Z6-5	5	(5-ходовой) 1÷6	450	85	IP 20	V-0 (UL 94)	35x23xh27,5	23	20
Z6-5D							35x40xh36,5	26,5	10
Z6-6	6	(6-ходовой) 1÷6	450	85	IP 20	V-0 (UL 94)	23x43xh28,5	26	15
Z6-6D							23x53xh33	31	10
Z6-10	10	(10-ходовой) 1÷6	450	85	IP 20	V-0 (UL 94)	35x43xh28,5	41	10
Z6-10D							35x53xh33	46	15

D= Модель с зажимом для ДИН-рейки

Технические характеристики:

- Корпус, самозатухающий поликарбонат
- Жимы из закалённой стали
- Электролитически луженая, медная соединительная пластина

Z16



ОДНОПОЛЮСНАЯ КЛЕММНАЯ КОЛОДКА

непрямой зажим

номинальное сечение 16 мм²



Однополюсные клеммные колодки. 3, 4, 5, 8 и 12 каналов. Идеально подходят для использования в качестве эквипотенциального коннектора, как для промышленного, так и домашнего использования.

Справка	Кол-во входов	Номинальное сечение мм ²	Номинальное Напряжение В	Макс. Рабочая Температура °С	Степень защиты	Самозатухающий Материал	Размеры мм	Вес г	Количество
Z16-3	3	16	450	85	IP 20	V-0 (UL 94)	38x31,3xh38	52	20
Z16-3D							38x50xh44	55,5	15
Z16-4	4	16	450	85	IP 20	V-0 (UL 94)	27x54xh37	50	15
Z16-4D							27x58xh43	54	10
Z16-5N	5	16	450	85	IP 20	V-0 (UL 94)	61x31,5xh38	64,5	10
Z16-5ND							61x50xh44	68	4
Z16-8	8	(2-ходовой) 16 + (2÷6)	450	85	IP 20	V-0 (UL 94)	35,5x50xh36,5	50	15
Z16-8D		(6-ходовой) 6					35,5x57xh42	56	10
Z16-12	12	(2-ходовой) 16 + (2÷10)	450	85	IP 20	V-0 (UL 94)	104,5x32,5xh36,5	115	8
Z16-12D		(10-ходовой) 6					104,5x50xh42	125	5

D= Модель с зажимом для ДИН-рейки

модель
ZETA^{piu}[®]

ОДНОПОЛЮСНАЯ КЛЕММНАЯ КОЛОДКА

непрямой зажим

номинальное сечение 35 мм²

Z35



Z35-3



Z35-4



Z35-6

Справка	Кол-во входов	Номинальное сечение мм ²	Номинальное Напряжение В	Макс. Рабочая Температура °С	Степень защиты	Само-Затухающий Материал	Размеры мм	Вес г	Количество
Z35-3	3	35	450	85	IP 20	V-0 (UL 94)	53x48,5xh42	110	10
Z35-3D							53x50xh48	114	5
Z35-4	4	35	450	85	IP 20	V-0 (UL 94)	37x85xh42	129	5
Z35-4D							37x85xh48	133	5
Z35-6	6	(2-ходовой) 35	450	85	IP 20	V-0 (UL 94)	83x41xh43	130	8
Z35-6D	(2+4)	+ (4-ходовой) 16					83x49xh52	140	5

D= Модель с зажимом для ДИН-рейки

Однополюсные клеммные колодки. 3, 4 и 6 каналов. Идеально подходят для использования в качестве эквипотенциального коннектора, как для промышленного, так и домашнего использования.

модель
ZETA^{piu}[®]

ОДНОПОЛЮСНАЯ КЛЕММНАЯ КОЛОДКА

непрямой зажим

для заземления 

Z35

Z50



Z50-10D



Z35T-11
Z35T-11D



Z35-26D













Справка	Кол-во входов	Номинальное сечение мм ²	Макс. Рабочая Температура °С	Само-Затухающий Материал	Размеры мм	Вес г	Количество
Z35T-11	11	(1-ходовой) 35	85	V-0 (UL 94)	58x43xh42	70	10
Z35T-11D	(1+10)	+ (10-ходовой) 6			58x53xh47	75	
Z35-26D	26	(2-ходовой) 35	85	V-0 (UL 94)	151x52xh48	379	4
	(2+24)	+ (24-ходовой) 10					
Z50-10D	10	(2-ходовой) 50	85	V-0 (UL 94)	77,5x55xh49	320	6
	(2+8)	+ (8-ходовой) 25					

D= Модель с зажимом для ДИН-рейки

Однополюсные клеммные колодки. 10, 11 и 26 каналов. Идеально подходят для использования в качестве эквипотенциального коннектора, как для промышленного, так и домашнего использования.

ВОЗМОЖНОСТИ ПОДКЛЮЧЕНИЯ КЛЕММНЫХ КОЛОДОК

КЛЕММНЫЕ КОЛОДКИ МОДЕЛЬ "ZETA più"











МОДЕЛЬ	НОМИНАЛЬНОЕ СЕЧЕНИЕ	КОЛ-ВО ВХОДОВ x НОМИНАЛЬНОЕ СЕЧЕНИЕ	ВОЗМОЖНОСТИ СОЕДИНЕНИЯ КАЖДОГО ВХОДА* Кол-во Токопроводящих Жил на Сечение	МАРКИРОВКА
Z6-3 Z6-3D	6 ²	3 x 6 ²	1 x 6 ² R/F	   
Z6-5 Z6-5D	6 ²	5 x 6 ²	1 x 4 ² R/F	
Z6-6 Z6-6D	6 ²	6 x 6 ²	1÷2 x 2,5 ² R/F	
Z6-10 Z6-10D	6 ²	10 x 6 ²	1÷2 x 1,5 ² R/F 1÷4 x 1 ² R/F	
Z16-3 Z16-3D	16 ²	3 x 16 ²	1 x 16 ² R/F 1 x 10 ² R/F 1÷2 x 6 ² R/F 1÷3 x 4 ² R/F 1÷4 x 2,5 ² R/F 1÷8 x 1,5 ² R/F	   
Z16-4 Z16-4D	16 ²	4 x 16 ²	1 x 16 ² F 1 x 10 ² F 1÷2 x 6 ² F 1÷3 x 4 ² F 1÷4 x 2,5 ² F 1÷8 x 1,5 ² F	
Z16-5N Z16-5ND	16 ²	5 x 16 ²	1 x 16 ² R/F 1 x 10 ² R/F 1÷2 x 6 ² R/F 1÷3 x 4 ² R/F 1÷4 x 2,5 ² R/F 1÷8 x 1,5 ² R/F	
Z16-8 Z16-8D	16 ² /6 ²	2 x 16 ²	1 x 16 ² R/F 1 x 10 ² R/F 1÷2 x 6 ² R/F 1÷3 x 4 ² R/F 1÷4 x 2,5 ² R/F 1÷8 x 1,5 ² R/F	 
		6 x 6 ²	1 x 6 ² R/F 1 x 4 ² R/F 1÷2 x 2,5 ² R/F 1÷2 x 1,5 ² R/F 1÷4 x 1 ² R/F	
Z16-12 Z16-12D	16 ² /6 ²	2 x 16 ²	1 x 16 ² F 1 x 10 ² F 1÷2 x 6 ² F 1÷3 x 4 ² F 1÷4 x 2,5 ² F	 
		10 x 6 ²	1 x 6 ² F 1 x 4 ² F 1÷2 x 2,5 ² F 1÷2 x 1,5 ² F 1÷4 x 1 ² F	

*К клеммной колодке могут быть подключены проводники различных размеров, при условии, что сумма их сечений не превышает номинальное сечение.

R = Жёсткий проводник F = Гибкий проводник

ВОЗМОЖНОСТИ ПОДКЛЮЧЕНИЯ КЛЕММНЫХ КОЛОДОК

КЛЕММНЫЕ КОЛОДКИ МОДЕЛЬ "ZETA più"

МОДЕЛЬ	НОМИНАЛЬНОЕ СЕЧЕНИЕ	КОЛ-ВО ВХОДОВ X НОМИНАЛЬНОЕ СЕЧЕНИЕ	ВОЗМОЖНОСТИ СОЕДИНЕНИЯ КАЖДОГО ВХОДА* Кол-во Токопроводящих Жил на Сечение	МАРКИРОВКА
Z35-3 Z35-3D	35 [□]	3 x 35 [□]	1 x 35 [□] R/F 1 x 25 [□] R/F 1 ÷ 2 x 16 [□] R/F 1 ÷ 3 x 10 [□] R/F 1 ÷ 5 x 6 [□] R/F	CE 
Z35-4 Z35-4D	35 [□]	4 x 35 [□]	1 x 35 [□] F 1 x 25 [□] F 1 ÷ 2 x 16 [□] F 1 ÷ 3 x 10 [□] F 1 ÷ 6 x 6 [□] F	CE 
Z35-6 Z35-6D	35 [□] /16 [□]	2 x 35 [□]	1 x 35 [□] R/F 1 x 25 [□] R/F 1 ÷ 2 x 16 [□] R/F 1 ÷ 3 x 10 [□] R/F 1 ÷ 6 x 6 [□] F	CE   
		4 x 16 [□]	1 x 16 [□] R/F 1 x 10 [□] R/F 1 ÷ 2 x 6 [□] R/F 1 ÷ 3 x 4 [□] R/F 1 ÷ 5 x 2,5 [□] F	
Z35T-11 Z35T-11D	35 [□] /6 [□]	1 x 35 [□]	1 x 35 [□] R/F 1 x 25 [□] R/F 1 x 16 [□] R/F 1 x 10 [□] R/F	CE 
		10 x 6 [□]	1 x 6 [□] R/F 1 x 4 [□] R/F 1 ÷ 2 x 2,5 [□] R/F 1 ÷ 2 x 1,5 [□] R/F 1 ÷ 4 x 1 [□] R/F	
Z35-26D	35 [□] /10 [□]	2 x 35 [□]	1 x 35 [□] R/F 1 x 25 [□] R/F 1 ÷ 2 x 16 [□] R/F 1 ÷ 3 x 10 [□] R/F 1 ÷ 6 x 6 [□] R/F	CE   
		24 x 10 [□]	1 x 10 [□] R/F 1 x 6 [□] R/F 1 ÷ 2 x 4 [□] R/F 1 ÷ 4 x 2,5 [□] R/F	
Z50-10D	50 [□] /25 [□]	2 x 50 [□]	1 x 50 [□] R/F 1 x 35 [□] R/F 1 ÷ 2 x 25 [□] R/F 1 ÷ 4 x 16 [□] R/F	CE ** 
		8 x 25 [□]	1 x 25 [□] R/F 1 ÷ 2 x 16 [□] R/F 1 ÷ 3 x 10 [□] R/F 1 ÷ 6 x 6 [□] R/F 1 ÷ 9 x 4 [□] R/F	

*К клеммной колодке могут быть подключены проводники различных размеров, при условии, что сумма их сечений не превышает номинальное сечение.

R = Жёсткий проводник F = Гибкий проводник

МАРКИРОВКА:



Итальянский институт Знака Качества, сертификат



Судоходный Регистр Ллойда, сертификат



Судоходный Итальянский Регистр, сертификат

**



EN 60947-7-1:2002

В СООТВЕТСТВИИ С:

Директивами 2006/95/CE

EN 60998-1: 2004 и
EN 60998-2-1: 2004 Нормами

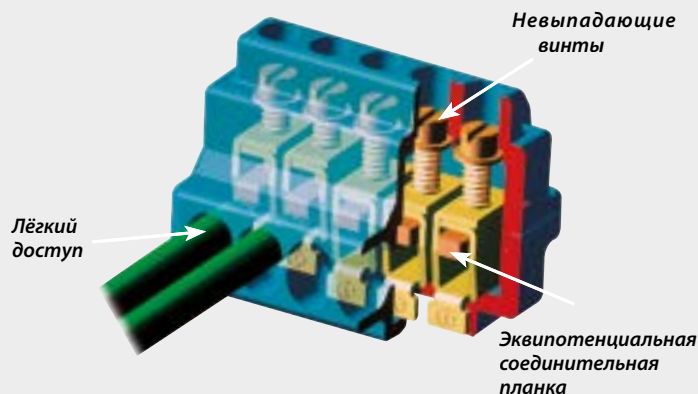

Z-DP

БЛОК РАСПРЕДЕЛЕНИЯ ПИТАНИЯ

непрямой зажим



ЧЕТЫРЁПОЛЮСНОЙ
100 А

ДВУПОЛЮСНОЙ
125 А

ЧЕТЫРЁПОЛЮСНОЙ
125 А

ЧЕТЫРЁПОЛЮСНОЙ
160 А



Z 25-DP7-100



Z 35-DP14-125



Z 35-DP14-125



Z 50-DP12-160

100, 125 и 160А, 2–4-х полюсные распределительные блоки с 7, 14 и 12 входами на полюс.

Благодаря возможности использования кабелей с большим диапазоном площади поперечного сечения (1 - 50 мм²) и компактному размеру, ZETA blocks идеально подходят для шкафов управления и распределительных щитов.

Боковое расположение разъёмов на верхней и нижней сторонах (Z35-DP14В односторонний), упрощает подключение и обеспечивает аккуратность и однородность кабельной разводки, облегчая последующие операции.

Лёгкий доступ к посадочным гнездам обеспечивает быструю и надёжную установку кабеля, в то время, как применение непрямого зажима помогает избежать повреждение жил провода и гарантирует низкое и стабильное сопротивление контактов.

Справка	Кол-во полюсов	Кол-во входов на полюс	Номинальная площадь поперечного сечения каждого полюса мм ²	Макс. рабоч. напряжение U _i	Импульсное напряжение U _{imp}	Макс. рабоч. напряжение В	Допустимый ток короткого замыкания I _{cw}	Максимально допустимый ток короткого замыкания I _{pk}	Самозатухающий Материал	Размеры мм	Вес г	Кол-во
Z 25-DP7-100	4	7 (2+5)	(2-ходовой) 25 + (5-ходовой) 6	800 В	8 кВ	100 А	3 кА	18 кА	V-0 (UL 94)	70x84xh45	290	2
Z 35-DP14-125	4	14 (2+2+10)	(2-ходовой) 35 + (2-ходовой) 16 + (10-ходовой) 6	800 В	8 кВ	125 А	4,2 кА	18 кА	V-0 (UL 94)	137x83xh46	700	1
Z 35-DP14В-125	2	14 (2+2+10)	(2-ходовой) 35 + (2-ходовой) 16 + (10-ходовой) 6	800 В	8 кВ	125 А	4,2 кА	18 кА	V-0 (UL 94)	137x44xh46	360	2
Z 50-DP12-160	4	12 (2+4+6)	(2-ходовой) 50 + (4-ходовой) 25 + (6-ходовой) 16	800 В	8 кВ	160 А	6 кА	18 кА	V-0 (UL 94)	150x84xh48	780	1

Технические характеристики:

- Противоударный корпус, самозатухающий поликарбонат
- Зажимные невыпадающие винты и пластины, из закалённой стали
- Медная разводка электролитического лужения

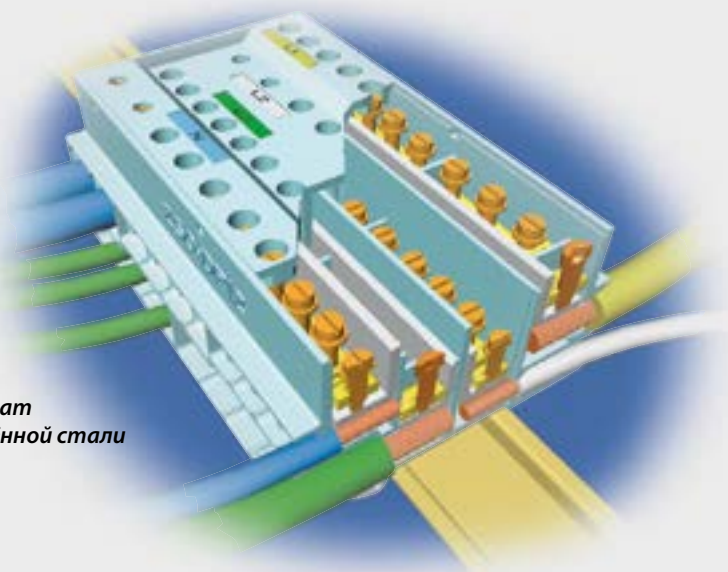



БЛОК РАСПРЕДЕЛЕНИЯ ПИТАНИЯ







непрямой зажим

Z-DP



ВОЗМОЖНОСТИ ПОДКЛЮЧЕНИЯ БЛОКА РАСПРЕДЕЛЕНИЯ ПИТАНИЯ

СИЛОВОЙ РАСПРЕДЕЛИТЕЛЬНЫЙ БЛОК МОДЕЛЬ "ZETA block"

МОДЕЛЬ	НОМИНАЛЬНОЕ СЕЧЕНИЕ	УОЛ-ВО ВХОДОВ x НОМИНАЛЬНОЕ СЕЧЕНИЕ	ВОЗМОЖНОСТЬ СОЕДИНЕНИЯ КАЖДОГО ВХОДА Кол-во Токпроводящих Жил на Сечение	МАРКИРОВКА
Z25-DP7-100	25 ² /6 ²	2 x 25 ²	1 x 25 ² F 1 x 16 ² F 1 ÷ 2 x 10 ² F	  25-6 mm ²
		5 x 6 ²	1 x 6 ² F 1 x 4 ² F 1 ÷ 2 x 2,5 ² F 1 ÷ 2 x 1,5 ² F 1 ÷ 4 x 1 ² F	
Z35-DP14-125 Z35-DP14B-125	35 ² /16 ² /6 ²	2 x 35 ²	1 x 35 ² F 1 x 25 ² F 1 ÷ 2 x 16 ² F 1 ÷ 3 x 10 ² F	  35-16-6 mm ²
		2 x 16 ²	1 x 16 ² F 1 x 10 ² F 1 ÷ 2 x 6 ² F 1 ÷ 3 x 4 ² F 1 ÷ 4 x 2,5 ² F	
		10 x 6 ²	1 x 6 ² F 1 x 4 ² F 1 ÷ 2 x 2,5 ² F 1 ÷ 2 x 1,5 ² F 1 ÷ 4 x 1 ² F	
Z50-DP12-160	50 ² /25 ² /16 ²	2 x 50 ²	1 x 50 ² F 1 x 35 ² F 1 ÷ 2 x 25 ² F	  50-25-16 mm ²
		4 x 25 ²	1 x 25 ² F 1 x 16 ² F 1 ÷ 2 x 10 ² F	
		6 x 16 ²	1 x 16 ² F 1 x 10 ² F 1 ÷ 2 x 6 ² F	

F = Гибкий проводник

МАРКИРОВКА:



Итальянский Институт
Качества, сертификация

В СООТВЕТСТВИИ С:

Директивами 2006/95/CE

EN 60947-7-1: 2002 Нормами

ОДНОКАНАЛЬНАЯ КЛЕММНАЯ КОЛОДКА

модель
ZETAmini®

Z-1

непрямой зажим



Справка	Номинальное сечение мм²	Номинальное Напряжение В	Макс. Рабочая Температура °С	Степень защиты	Самозатухающий материал	Размеры мм	Вес г	Количество Коробка/Упаковка
Z2.5-1	2,5					7,6x20xh23,5	3	500/25
Z6-1	6					11,5x28xh29	6	250/25
Z10-1	10	450	85	IP 20	V-0 (UL 94)	15,6x32xh32,5	11	100/10
Z16-1	16					18x34xh38	15	100/10
Z25-1	25					20,8x42,5xh43,5	29	50/10
Z35-1	35					25x45xh51,5	37	40/10

Одноканальные, однополюсные клеммные колодки для проводников с сечением от 0,5 до 35 мм².

Автономные и надёжные, лёгкость и быстрота установки, подходят как для промышленного, так и домашнего использования.

Непрямой зажим клеммных колодок "ZETAmini" гарантирует низкое и стабильное сопротивление контактов

Лёгкий доступ к посадочным гнездам также обеспечивает быструю и надёжную установку кабеля.

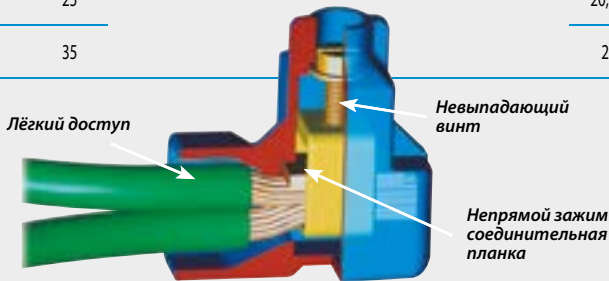

Технические характеристики:

- Корпус из самозатухающего поликарбоната
- Зажимы и винты электролитически оцинкованные из закалённой стали
- Стальная соединительная планка электролитического лужения

ВОЗМОЖНОСТИ ПОДКЛЮЧЕНИЯ КЛЕММНЫХ КОЛОДОК

МОДЕЛЬ	НОМИНАЛЬНОЕ СЕЧЕНИЕ	ВОЗМОЖНОСТЬ СОЕДИНЕНИЯ* Кол-во Токопроводящих Жил на Сечение		МАРКИРОВКА
		2-проводный	3-проводный	
Z2.5-1	2,5 [□]	2 x 2,5 [□] R/F 2÷3 x 1,5 [□] R/F 2÷5 x 1,0 [□] R/F	2÷6 x 0,75 [□] R/F 2÷10 x 0,5 [□] R/F 2÷18 x Ø0,4±0,6 мм соединительный провод	CE, 2,5 мм² 450 В T85°C IP 20
Z6-1	6 [□]	2 x 6 [□] R/F 2÷3 x 4 [□] R/F 2÷4 x 2,5 [□] R/F 2÷6 x 1,5 [□] R/F 2÷6 x 1 [□] R/F	2÷10 x 0,75 [□] R/F 2÷12 x 0,5 [□] R/F (1 x 6 [□] F) + (4 x 1,5 [□] F) (1 x 6 [□] F) + (2 x 2,5 [□] F)	CE, 6 мм² 450 В T85°C IP 20
Z10-1	10 [□]	2 x 10 [□] R/F 2÷3 x 6 [□] R/F 2÷5 x 4 [□] R/F 2÷8 x 2,5 [□] R/F (1 x 6 [□] F) + (1 x 4 [□] F) + (2 x 2,5 [□] F) + (3 x 1,5 [□] F)	2÷12 x 1,5 [□] R/F 2÷20 x 1 [□] R/F 2÷25 x 0,75 [□] R/F	CE, 10 мм² 450 В T85°C IP 20
Z16-1	16 [□]	2 x 16 [□] R/F 2÷3 x 10 [□] R/F 2÷5 x 6 [□] R/F	2÷8 x 4 [□] R/F 2÷12 x 2,5 [□] R/F 2÷18 x 1,5 [□] R/F	CE, 16 мм² 450 В T85°C IP 20
Z25-1	25 [□]	2 x 25 [□] R/F 2÷3 x 16 [□] R/F 2÷4 x 10 [□] R/F	2÷8 x 6 [□] R/F 2÷11 x 4 [□] R/F 4÷16 x 2,5 [□] R/F	CE, 25 мм² 450 В T85°C IP 20
Z35-1	35 [□]	2 x 35 [□] R/F 2÷3 x 25 [□] R/F 2÷4 x 16 [□] R/F 2÷7 x 10 [□] R/F	2÷11 x 6 [□] R/F 4÷17 x 4 [□] R/F 5÷28 x 2,5 [□] R/F	CE, 35 мм² 450 В T85°C IP 20

*К клеммной колодке могут быть подключены проводники различных размеров, при условии, что сумма их сечений не превышает номинальное сечение.

R = Жёсткий проводник F = Гибкий проводник

МАРКИРОВКА:

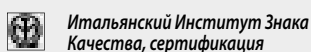
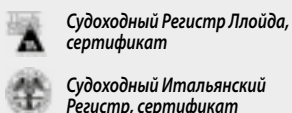

В СООТВЕТСТВИИ С:

Директивами 2006/95/CE

EN 60998-1: 2004 и EN 60998-2-1: 2004 Нормами

РАЗЪЕМЫ CS4

для сеч. 2,5 - 6 мм² в фотогальванических системах

CS4



Сертификат № R60040256



CS411 - CS412CS411 - CS412
ПОДВИЖНАЯ версия



CS420
ФИКСИРОВАННАЯ версия

серия CS4

Кас.	Наименование	Гибкие Размер кабеля мм ²	Внешний диаметр кабеля Ø мм	Количество Коробка/Мешок
CS411	Подвижный коннектор	2,5 - 4 - 6	4,4 ÷ 5,8	100/10
CS412	Подвижный коннектор	2,5 - 4 - 6	5,8 ÷ 7,2	100/10
CS420	Подвижный коннектор	2,5 - 4 - 6	4,4 ÷ 7,2	100/10

Соединители CS4 идеально подходят для соединения медных проводов в фотогальванических системах. Рекомендуемые инструменты для опрессовки смотри стр. 97, 100, 122.

аксессуары

Кас.	Наименование	Количество Коробка/Мешок
CS4 KEY	Размыкающий инструмент для облегчения работы на инверторах и в кабельных коробках	100/10
CS4 FMC	Уплотнительный колпачок для разъемов "мама" / "папа"	1,00/100
CS4 GR	Задняя манжета для фиксированных разъемов	1,00/100

Технические характеристики

номинальное напряжение	1000 В пост. тока
номинальное импульсное напряжение	8 кВ
номинальное напряжение изоляции	4 кВ
номинальный ток на входе	30 А
Стандарт	EN 50521:2008
класс применения	Класс А
класс защиты	КлассII
категория загрязнения	3
категория перенапряжения	III
Мин. температура окр. среды	-40 °C
Макс. температура окр. среды	+85 °C
Макс. предельная температура	105 °C
тип кабеля	Гибкий
тип концевой заделки кабеля	Обжатый
тип зажима кабеля	Ø мин. 4,4 ± 0,2 мм Ø макс. 7,2 ± 0,2 мм
количество полюсов	1
Сечение жилы	2,5 - 4,0 и 6,0 мм ²
степень защиты	IP 67
разборный	нет
момент затяжки гайки кабеля	1,5 Нм

CS4 FMC



CS4 GR



CS4 KEY



РАЗЪЕМЫ CS4

для сеч. 2,5 - 6 мм² в фотогальванических системах

CS4



Подвижный соединитель "папа"



Кас.	Гибкие Размер жилы мм ²	Внешний диаметр кабеля Ø (мм)
CS411M	2,5 - 4 - 6	4,4 ÷ 5,8
CS412M		5,8 ÷ 7,2

Часть	Название
1	Стопорное кольцо с резьбой (полифениленоксид)
2	Эластичная муфта (полиформальдегидный полимер)
3	Изолирующая шайба (ЭПК)
4	Корпус коннектора "папа" (полифениленоксид)
5	Наконечник "папа" (сплав меди)

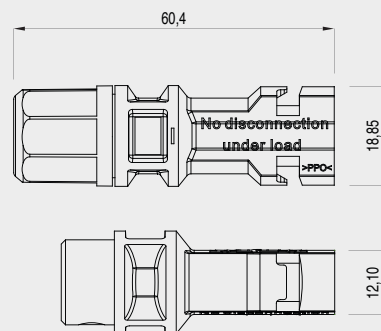

Подвижный соединитель "мама"

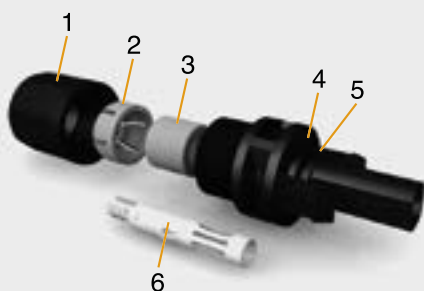

Кас.	Гибкие Размер жилы мм ²	Внешний диаметр кабеля Ø (мм)
CS411F	2,5 - 4 - 6	4,4 ÷ 5,8
CS412F		5,8 ÷ 7,2

Часть	Название
1	Стопорное кольцо с резьбой (полифениленоксид)
2	Эластичная муфта (полиформальдегидный полимер)
3	Изолирующая шайба (ЭПК)
4	Корпус коннектора "мама" (полифениленоксид)
5	Уплотнительное кольцо (ЭПК)
6	Наконечник "мама" (сплав медный)

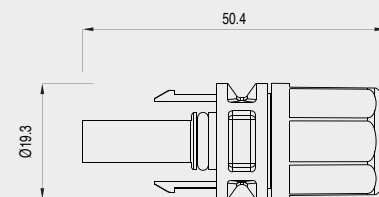

Фиксированный соединитель "папа"



Кас.	Гибкие Размер жилы мм ²	Внешний диаметр кабеля Ø (мм)
CS420M	2,5 - 4 - 6	4,4 ÷ 7,2

Часть	Название
1	Гайка (полифениленоксид)
2	Прокладка (бутадиенакрилонитрильный каучук)
3	Корпус коннектора "папа" (полифениленоксид)
4	Наконечник "папа" (сплав медный)

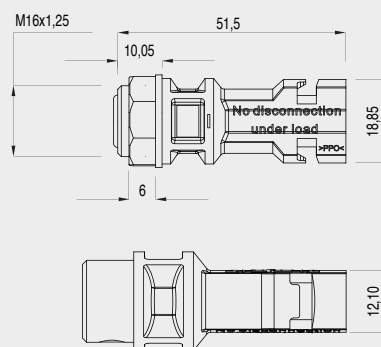

Фиксированный соединитель "мама"



Кас.	Гибкие Размер жилы мм ²	Внешний диаметр кабеля Ø (мм)
CS420F	2,5 - 4 - 6	4,4 ÷ 7,2

Часть	Название
1	Гайка (полифениленоксид)
2	Прокладка (бутадиенакрилонитрильный каучук)
3	Уплотнительное кольцо (ЭПК)
4	Корпус коннектора "мама" (полифениленоксид)
5	Наконечник "мама" (сплав медный)

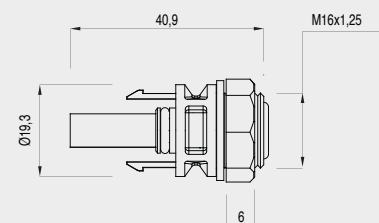



КАБЕЛЬНЫЕ ВВОДЫ И АКСЕССУАРЫ

MAXIblock® КАБЕЛЬНЫЕ ВВОДЫ

Полиамид PA6.6

1900



Материал: ПОЛИАМИД PA6.6
самозатухающий, класс V2 (UL 94)
Диапазон температуры:
от -20°C до +90°C (непрерывн.)
Кольцевое уплотнение : НЕОПРЕН® 50 sh A
Класс защиты: IP 68
Цвет: RAL 7035 светло-серый
RAL 9005 чёрный, RAL 7001 тёмно-серый

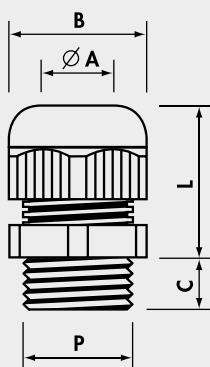

MAXIblock® стандартная

Метрическая резьба , шаг резьбы М 1.5 CEI EN 60423 CEI EN 50262

Справка Светло-Серый	P	Крепёжное Отверстие Ø (мм)	Ø A мин.-макс. (мм)	B Гаечный ключ (мм)	C (мм)	L мин.-макс. (мм)	Количество
1900.M12	M12x1,5	12,2	3,5- 7	15	8	18-22	100
1900.M16	M16x1,5	16,2	5 -10	19	8	22-27	100
1900.M20	M20x1,5	20,5	7 -13	25	9	24-30	100
1900.M25	M25x1,5	25,4	10 -17	30	10	28-39	50
1900.M32	M32x1,5	32,5	13 -21	36	10	33-44	25
1900.M40	M40x1,5	40,5	19 -28	46	10	36-45	15
1900.M50	M50x1,5	50,5	27 -35	55	12	43-52	10
1900.M63	M63x1,5	64,0	34 -45	66	12	45-55	5

Дополн. справка N- Чёрный, G- Тёмно-серый

MAXIblock® отверстие для ввода кабеля уменьшенного диаметра

Метрическая резьба , шаг резьбы М 1.5 CEI EN 60423 CEI EN 50262

Справка Светло-Серый	P	Крепёжное Отверстие Ø (мм)	Ø A мин.-макс. (мм)	B Гаечный ключ (мм)	C (мм)	L мин.-макс. (мм)	Количество
1910.M12	M12x1,5	12,2	2- 5	15	8	18-22	100
1910.M16	M16x1,5	16,2	3- 7	19	8	22-27	100
1910.M20	M20x1,5	20,5	5-10	25	9	24-30	100
1910.M25	M25x1,5	25,4	7-13	30	10	28-39	50
1910.M32	M32x1,5	32,5	8-14	36	10	33-44	25
1910.M40	M40x1,5	40,5	15-23	46	10	36-45	15
1910.M50	M50x1,5	50,5	21-29	55	12	43-52	10
1910.M63	M63x1,5	64,0	27-39	66	12	45-55	5

Дополн. справка N- Чёрный, G- Тёмно-серый

MAXIblock® удлинённая резьба

Метрическая резьба , шаг резьбы М 1.5 CEI EN 60423 CEI EN 50262

Справка Светло-Серый	P	Крепёжное Отверстие Ø (мм)	Ø A мин.-макс. (мм)	B Гаечный ключ (мм)	C (мм)	L мин.-макс. (мм)	Количество
1901.M12	M12x1,5	12,2	3,5- 7	15	15	18-22	100
1901.M16	M16x1,5	16,2	5 -10	19	15	22-27	100
1901.M20	M20x1,5	20,5	7 -13	25	15	24-30	50
1901.M25	M25x1,5	25,4	10 -17	30	15	30-41	50
1901.M32	M32x1,5	32,5	13 -21	36	15	33-44	25
1901.M40	M40x1,5	40,5	19 -28	46	18	36-45	15
1901.M50	M50x1,5	50,5	27 -35	55	18	43-52	10
1901.M63	M63x1,5	64,0	34 -45	66	18	45-55	5

Дополн. справка N- Чёрный, G- Тёмно-серый

MAXIblock® КАБЕЛЬНЫЕ ВВОДЫ

Полиамид PA6.6

1900

MAXIblock® стандарт

Резьба типа Pg по DIN 40 430

Справка Светло-Серый	P	Крепёжное Отверстие Ø (мм)	Ø A мин.-макс. (мм)	B Гаечный ключ (мм)	C (мм)	L мин.-макс. (мм)	Количество
1900.07	Pg 7	12,7	3,5- 7	15	8	18-22	100
1900.09	Pg 9	15,5	5 - 8	19	8	22-26	100
1900.11	Pg11	18,8	5 -10	22	8	23-28	100
1900.13	Pg13,5	20,5	7 -12	24	9	24-29	100
1900.16	Pg16	22,6	10 -14	27	10	26-31	50
1900.21	Pg21	28,5	13 -18	33	12	30-35	50
1900.29	Pg29	37,2	18 -25	42	12	33-39	25
1900.36	Pg36	47,2	20 -32	53	14	42-49	10
1900.42	Pg42	54,2	28 -38	60	14	42-50	5
1900.48	Pg48	60,0	37 -45	66	15	45-55	5

Дополн. справка N- Чёрный, G- Тёмно-серый



Материал: ПОЛИАМИД PA6.6 самозатухающий, класс V2 (UL 94)
 Диапазон температуры: от -20°C до +90°C (непрерывн.)
 Кольцевое уплотнение : НЕОПРЕН® 50 sh A
 Класс защиты: IP 68
 Цвет: RAL 7035 светло-серый.
 RAL 9005 чёрный, RAL 7001 тёмно-серый

MAXIblock® отверстие для ввода кабеля уменьшенного диаметра

Резьба типа Pg по DIN 40 430

Справка Светло-Серый	P	Крепёжное Отверстие Ø (мм)	Ø A мин.-макс. (мм)	B Гаечный ключ (мм)	C (мм)	L мин.-макс. (мм)	Количество
1910.07	Pg 7	12,7	2- 5	15	8	18-22	100
1910.09*	Pg 9	15,5	2- 6	19	8	22-26	100
1910.11	Pg11	18,8	4- 7	22	8	23-28	100
1910.13	Pg13,5	20,5	5-10	24	9	24-29	100
1910.16*	Pg16	22,6	6-12	27	10	26-31	50
1910.21	Pg21	28,5	9-15	33	12	30-35	50
1910.29*	Pg29	37,2	12-20	42	12	33-39	25
1910.36	Pg36	47,2	18-26	53	14	42-49	10
1910.42	Pg42	54,2	25-31	60	14	42-50	5
1910.48*	Pg48	60,0	27-39	66	15	45-55	5

Дополн. справка N- Чёрный

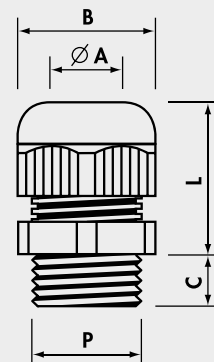

MAXIblock® удлинённая резьба

Резьба типа Pg по DIN 40 430

Справка Светло-Серый	P	Крепёжное Отверстие Ø (мм)	Ø A мин.-макс. (мм)	B Гаечный ключ (мм)	C (мм)	L мин.-макс. (мм)	Количество
1901.07	Pg 7	12,7	3,5- 7	15	15	18-22	100
1901.09	Pg 9	15,5	5 - 8	19	15	22-26	100
1901.11	Pg11	18,8	5 -10	22	15	23-28	100
1901.13	Pg13,5	20,5	7 -12	24	15	24-29	100
1901.16	Pg16	22,6	10 -14	27	15	26-31	50
1901.21	Pg21	28,5	13 -18	33	15	30-35	50
1901.29	Pg29	37,2	18 -25	42	15	33-39	25
1901.36	Pg36	47,2	20 -32	53	18	42-49	10
1901.42	Pg42	54,2	28 -38	60	18	42-50	5
1901.48	Pg48	60,0	37 -45	66	18	45-55	5

Дополн. справка N- Чёрный

♦ Не UL утверждён

MAXIblock® КАБЕЛЬНЫЕ ВВОДЫ

Полиамид PA6.6

стандартная заводская комплектация с контргайками с буртом

MAXIblock®

Метрическая резьба, шаг резьбы М 1.5 CEI EN 60423 CEI EN 50262

1900/X



Материал: ПОЛИАМИД PA6.6 самозатухающий, класс V2 (UL 94)
 Диапазон температуры: от -20°C до +90°C (непрерывн.)
 Кольцевое уплотнение: НЕОПРЕН® 50 sh A
 Класс защиты: IP 68
 Цвет: RAL 7035 светло-серый



Справка	P	Крепёжное отверстие Ø (мм)	Ø A мин.-макс. (мм)	В Гаечный ключ (мм)	С (мм)	L мин.-макс. (мм)	Количество Коробка/Мешок
1900.M12/X	M12x1,5	12,2	3,5- 7	15	8	18-22	100/10
1900.M16/X	M16x1,5	16,2	5 -10	19	8	22-27	100/10
1900.M20/X	M20x1,5	20,5	7 -13	25	9	24-30	50/10
1900.M25/X	M25x1,5	25,4	10 -17	30	10	28-39	30/10
1900.M32/X	M32x1,5	32,5	13 -21	36	10	33-44	20/10
1900.M40/X	M40x1,5	40,5	19 -28	46	10	36-45	10/5
1900.M50/X	M50x1,5	50,5	27 -35	55	12	43-52	10/5
1900.M63/X	M63x1,5	64,0	34 -45	66	12	45-55	5/5

Резьба типа Pg по DIN 40 430

Справка	P	Крепёжное отверстие Ø (мм)	Ø A мин.-макс. (мм)	В Гаечный ключ (мм)	С (мм)	L мин.-макс. (мм)	Количество Коробка/Упаковка
1900.07/X	Pg 7	12,7	3,5- 7	15	8	18-22	100/10
1900.09/X	Pg 9	15,5	5 - 8	19	8	22-26	100/10
1900.11/X	Pg11	18,8	5 -10	22	8	23-28	100/10
1900.13/X	Pg13,5	20,5	7 -12	24	9	24-29	50/10
1900.16/X	Pg16	22,6	10 -14	27	10	26-31	30/10
1900.21/X	Pg21	28,5	13 -18	33	12	30-35	20/10
1900.29/X	Pg29	37,2	18 -25	42	12	33-39	20/10
1900.36/X	Pg36	47,2	20 -32	53	14	42-49	10/5
1900.42/X	Pg42	54,2	28 -38	60	14	42-50	5/5
1900.48/X	Pg48	60,0	37 -45	66	15	45-55	5/5

1900



Материал: ПОЛИАМИД PA6.6 самозатухающий, класс V2 (UL 94)
 Диапазон температуры range: от -20°C до +90°C (непрерывно)
 Кольцевое уплотнение: НЕОПРЕН® 50 sh A
 Степень защиты: IP 68
 Цвет: RAL 7035 светло-серый, RAL 9005 чёрный



MAXIblock® стандарт

Резьба трубная коническая типа BSP ISO 228/1

Справка Серый	P	Крепёжное отверстие Ø (мм)	Ø A мин.-макс. (мм)	В Гаечный ключ (мм)	С (мм)	L мин.-макс. (мм)	Количество
1900.14	G1/4"	13,5	3- 6,5	15	8	18-22	100
1900.38	G3/8"	17,0	4- 8	19	8	22-26	100
1900.12	G1/2"	21,5	7-12	24	10	24-29	100
1900.34	G3/4"	27,0	13-18	33	12	30-35	50

Дополн. справка N- Чёрный

MAXIblock® специальные

Резьба трубная немецкого типа Pg DIN 40 430

Справка Серый	P	Крепёжное отверстие Ø (мм)	Ø A мин.-макс. (мм)	В Гаечный ключ (мм)	С (мм)	L мин.-макс. (мм)	Количество
○*1920.09	Pg 9	15,5	5- 8	19	8	22-26	100
○*1921.09	Pg 9	15,5	5- 8	19	15	22-26	100
△ 1902.13N	Pg13,5	20,5	7-12	24	10	24-29	100
○ 1920.36	Pg36	47,2	20-32	53	14	42-49	10
○ 1921.36	Pg36	47,2	20-32	53	18	42-49	10

* Дополн. справка N - Чёрный △ Дополн. справка N - Чёрный ○ Глухое уплотнительное кольцо ПВХ

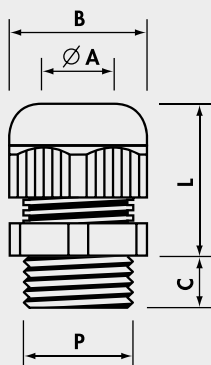



1500



spiralblock® стандарт

Метрическая резьба, шаг М 1.5 CEI EN 60423 CEI EN 50262

Справка Светло-Серый	P	Крепёжное отверстие Ø (мм)	Ø A мин.-макс. (мм)	B Гаечный ключ (мм)	C (мм)	L мин.-макс. (мм)	Количество
1500.M12	M12x1,5	12,2	3,5- 7	15	8	57	100
1500.M16	M16x1,5	16,2	5 -10	19	8	79	50
1500.M20	M20x1,5	20,5	7 -13	25	9	90	25
1500.M25	M25x1,5	25,4	10 -17	30	10	120	20
1500.M32	M32x1,5	32,5	13 -21	36	10	140	10

Дополн. справка N- Чёрный

spiralblock® стандарт

Резьба типа Pg по DIN 40 430

Справка Светло-Серый	P	Крепёжное отверстие Ø (мм)	Ø A мин.-макс. (мм)	B Гаечный ключ (мм)	C (мм)	L мин.-макс. (мм)	Количество
1500.07	Pg 7	12,7	3,5- 7	15	8	57	100
1500.09	Pg 9	15,5	5 - 8	19	8	68	100
1500.11	Pg11	18,8	5 -10	22	8	80	50
1500.13	Pg13,5	20,5	7 -12	24	10	90	50
1500.16	Pg16	22,6	10 -14	27	10	100	25
1500.21	Pg21	28,5	13 -18	33	12	112	20

Дополн. справка N- Чёрный

spiralblock® стандарт

Резьба типа BSP ISO 228/1

Справка Светло-Серый	P	Крепёжное отверстие Ø (мм)	Ø A мин.-макс. (мм)	B Гаечный ключ (мм)	C (мм)	L мин.-макс. (мм)	Количество
1500.14	G1/4"	13,5	3- 6,5	15	8	57	100
1500.38	G3/8"	17,0	4- 8	19	9	68	100
1500.12	G1/2"	21,5	7-12	24	10	90	50
1500.34	G3/4"	27,0	13-18	33	12	112	20

Дополн. справка N- Чёрный

Материал: ПОЛИАМИД PA6.6 самозатухающий, класс V2 (UL 94)
 Диапазон температуры: от -20°C до +90°C (непрерывно)
 Кольцевое уплотнение: НЕОПРЕН® 50 sh A
 Степень защиты: IP 68
 Цвет: RAL 7035 светло-серый, RAL 9005 чёрный

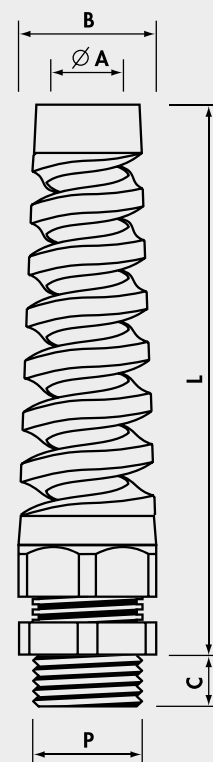

MAXblock® КАБЕЛЬНЫЕ ВВОДЫ АТЕХ

Полиамид PA6.6



0051



II 2 GD

Сертификат № IMQ ATEX 028X

4900



Материал: ПОЛИАМИД PA6.6
самозатухающий, класс V2 (UL 94)
Степень безопасности: Ex и IIC/Ex tb IIC
в соответствии с
EN 60079-0 : 2009
EN 60079-7 : 2007
EN 60079-31 : 2009
Зоны применения: 1 и 2, 21 и 22
Диапазон температуры:
от -20°C до +75°C (непрерывно)
Кольцевое уплотнение : НЕОПРЕН®
Степень защиты: IP 65
Цвет: RAL 7035 светло-серый

Метрическая резьба , шаг резьбы М 1.5 CEI EN 60423 CEI EN 50262

Справка Светло-Серый	P	Крепёжное отверстие Ø (мм)	Ø А мин.-макс. (мм)	В Гаечный ключ (мм)	С (мм)	L мин.-макс. (мм)	Количество
4900.M12	M12x1,5	12,2	3,5- 6,5	15	8	18-22	100
4900.M16	M16x1,5	16,2	6,5-10	19	8	22-27	100
4900.M20	M20x1,5	20,5	9 -13	25	9	24-30	100
4900.M25	M25x1,5	25,4	11 -17	30	10	28-39	50
4900.M32	M32x1,5	32,5	16 -21	36	10	33-44	25
4900.M40	M40x1,5	40,5	21 -28	46	10	36-45	15
4900.M50	M50x1,5	50,5	27 -35	55	12	43-52	10
4900.M63	M63x1,5	64,0	35 -42	66	12	45-55	5

удлиненная резьба

Справка Светло-Серый	P	Крепёжное отверстие Ø (мм)	Ø А мин.-макс. (мм)	В Гаечный ключ (мм)	С (мм)	L мин.-макс. (мм)	Количество
4901.M12	M12x1,5	12,2	3,5- 6,5	15	15	18-22	100
4901.M16	M16x1,5	16,2	6,5-10	19	15	22-27	100
4901.M20	M20x1,5	20,5	9 -13	25	15	24-30	50
4901.M25	M25x1,5	25,4	11 -17	30	15	30-41	50
4901.M32	M32x1,5	32,5	16 -21	36	15	33-44	25
4901.M40	M40x1,5	40,5	21 -28	46	18	36-45	15
4901.M50	M50x1,5	50,5	27 -35	55	18	43-52	10
4901.M63	M63x1,5	64,0	35 -42	66	18	45-55	5

Резьба типа Pg по DIN 40 430

Справка Светло-Серый	P	Крепёжное отверстие Ø (мм)	Ø А мин.-макс. (мм)	В Гаечный ключ (мм)	С (мм)	L мин.-макс. (мм)	Количество
4900.07	Pg 7	12,7	3,5- 6,5	15	8	18-22	100
4900.09	Pg 9	15,5	6,5- 8	19	8	22-26	100
4900.11	Pg11	18,8	8 -10	22	8	23-28	100
4900.13	Pg13,5	20,5	9 -12	24	9	24-29	100
4900.16	Pg16	22,6	10 -14	27	10	26-31	50
4900.21	Pg21	28,5	14 -18	33	12	30-35	50
4900.29	Pg29	37,2	18 -22	42	12	33-39	25
4900.36	Pg36	47,2	22 -32	53	14	42-49	10
4900.42	Pg42	54,2	28 -38	60	14	42-50	5
4900.48	Pg48	60,0	38 -45	66	15	45-55	5

удлиненная резьба

Справка Светло-Серый	P	Крепёжное отверстие Ø (мм)	Ø А мин.-макс. (мм)	В Гаечный ключ (мм)	С (мм)	L мин.-макс. (мм)	Количество
4901.07	Pg 7	12,7	3,5- 6,5	15	15	18-22	100
4901.09	Pg 9	15,5	6,5- 8	19	15	22-26	100
4901.11	Pg11	18,8	8 -10	22	15	23-28	100
4901.13	Pg13,5	20,5	9 -12	24	15	24-29	100
4901.16	Pg16	22,6	10 -14	27	15	26-31	50
4901.21	Pg21	28,5	14 -18	33	15	30-35	50
4901.29	Pg29	37,2	18 -22	42	15	33-39	25
4901.36	Pg36	47,2	22 -32	53	18	42-49	10
4901.42	Pg42	54,2	28 -38	60	18	42-50	5
4901.48	Pg48	60,0	38 -45	66	18	45-55	5

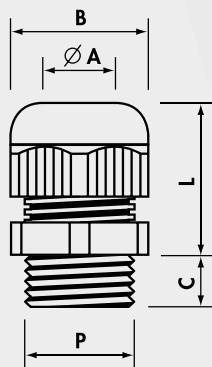

КОМПРЕССИОННЫЕ КАБЕЛЬНЫЕ ВВОДЫ

Полиамид PA6

1700
1400



Резьба типа Pg по DIN 40 430 - Размеры DIN 46 320

Справка Светло-Серый	P	Крепёжное Отверстие Ø (мм)	Ø A мин.-макс. (мм)	B1 Гаечный ключ (мм)	B2 Гаечный ключ (мм)	C (мм)	L мин.-макс. (мм)	Количество Коробка/Мешок
1709	Pg 7	12,7	5,5- 7	15	16	8	16-20	300/100
*1700	Pg 9	15,5	6,5- 8,5	17	20	8	19-22	200/100
*1701	Pg11	18,8	8 -10	19	22	8	21-25	100/100
*1702	Pg13,5	20,5	8 -11	21	24	9	22-26	100/100
1703	Pg16	22,6	11 -14	23	27	10	24-33	50/50
1704	Pg21	28,5	14,5-18	30	33	11	25-32	50/25
1705	Pg29	37,2	19 -26	40	42	11	27-32	20/10
1706	Pg36	47,2	30 -34	50	53	14	33-42	10/10
1707	Pg42	54,2	30 -38	55	60	13	37-48	5/5
1708	Pg48	60,0	38 -44	60	65	14,5	37-48	5/5

*Дополн. Справка N - Чёрный

Материал: ПОЛИАМИД PA6 самозатухающий, класс V0 (UL 94)
 Диапазон температуры: от -20°C до +90°C (непрерывно)
 Кольцевое уплотнение: ABX 50 sh A
 Степень защиты: IP 54
 Цвет: RAL 7035 светло-серый, RAL 9005 чёрный

Резьба типа BSP ISO 228/1

Справка Светло-Серый	P	Крепёжное Отверстие Ø (мм)	Ø A мин.-макс. (мм)	B1 Гаечный ключ (мм)	B2 Гаечный ключ (мм)	C (мм)	L мин.-макс. (мм)	Количество Коробка/Мешок
1400	G1/4"	13,5	5,5- 7	15	16	8	16-20	300/100
*1401	G3/8"	17,0	6,5- 8,5	17	20	8	19-22	200/100
*1401B	G3/8"	17,0	8 -10	19	22	8	18-24	100/100
*1401C	G3/8"	17,0	10 -12	22	24	9	22-26	100/100
*1402	G1/2"	21,5	8 -11	21	24	9	22-26	100/100
1403	G5/8"	23,5	11 -14	23	27	10	24-33	50/50
1404	G3/4"	27,0	14,5-18	30	33	11	25-32	50/25
1405	G1"	34,0	17 -22	34	38	11,5	27-35	20/10
1407	G1"1/2	48,0	30 -34	50	53	14	33-42	10/10
1408	G2"	60,0	38 -44	60	65	14,5	37-48	5/5

*Дополн. Справка N - Чёрный

Метрическая резьба, шаг M 1.5 CEI EN 60423

Справка Светло-Серый	P	Крепёжное Отверстие Ø (мм)	Ø A мин.-макс. (мм)	B1 Гаечный ключ (мм)	B2 Гаечный ключ (мм)	C (мм)	L мин.-макс. (мм)	Количество Коробка/Пакет
1730M20	M20x1,5	20,5	8-11	21	24	9	22-26	100

*Дополн. Справка N - Чёрный

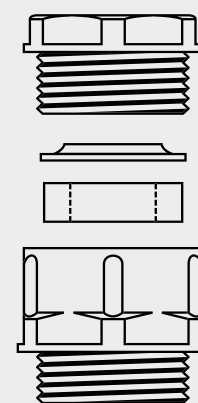
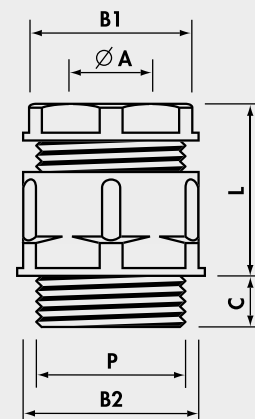

КОМПРЕССИОННЫЕ КАБЕЛЬНЫЕ ВВОДЫ

Полиамид PA6

1700T



Материал: ПОЛИАМИД PA6
самозатухающий, класс V0 (UL 94)
Диапазон температуры:
от -20°C до +90°C (непрерывно)
Степень защиты: IP 54
Цвет: RAL 7035 светло-серый,
RAL 9005 чёрный

КОМПРЕССИОННЫЕ КАБЕЛЬНЫЕ ВВОДЫ

специальный внутренний запирающий диск : ПВХ 50 sh

Резьба типа Pg DIN 40 430 - Размеры DIN 46 320

Справка Светло- Серый	P	Крепёжное Отверстие \varnothing (мм)	\varnothing A мин-макс (мм)	V1 Гаечный ключ (мм)	V2 Гаечный ключ (мм)	C (мм)	L мин-макс (мм)	Количество Коробка/Пакет
* 1700T	Pg 9	15,5	6,5- 8,5	17	20	8	19-22	200/100
* 1701T	Pg11	18,8	8 -10	19	22	8	21-25	100/100
* 1702T	Pg13,5	20,5	8 -11	21	24	9	22-26	100/100

*Дополн. справка N -Чёрный

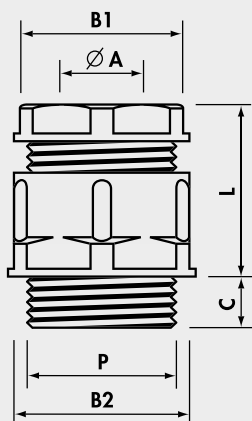

КОМПРЕССИОННЫЕ КАБЕЛЬНЫЕ ВВОДЫ

отверстие для ввода кабеля уменьшенного диаметра

Кольцевое уплотнение: ХЛОРОПРЕН, концентричное, многосекторное

Резьба типа Pg DIN 40 430 - Размеры DIN 46 320

Справка Светло- Серый	P	Крепёжное Отверстие \varnothing (мм)	\varnothing A мин-макс (мм)	V1 Гаечный ключ (мм)	V2 Гаечный ключ (мм)	C (мм)	L мин-макс (мм)	Количество
1702CONC	Pg13,5	20,5	5,5-13	21	24	9	22-26	100

Дополн. справка N -Чёрный

КАБЕЛЬНЫЕ ВВОДЫ ИЗ ПОЛИСТИРОЛА

Полистирол PS

1700P



КАБЕЛЬНЫЕ ВВОДЫ

Кольцевое уплотнение: PBX 50 sh A - Степень защиты: IP 54

Резьба типа Pg DIN 40 430 - Размеры DIN 46 320

Справка Светло Серый	P	Крепёжное Отверстие \varnothing (мм)	\varnothing A мин-макс (мм)	B1 Гачный ключ (мм)	B2 Гачный ключ (мм)	C (мм)	L мин-макс (мм)	Количество Коробка/Пакет
1700P	Pg 9	15,5	7 - 8,5	17	20	8	19-22	200/100
* 1701P	Pg11	18,8	8 -10	19	22	8	21-25	100/100
* 1702P	Pg13,5	20,5	8 -11	21	24	9	22-26	100/100
1703P	Pg16	22,6	11 -14	24	27	10	24-33	50/50
1704P	Pg21	28,5	14,5-18	30	33	11	25-32	50/25

*Дополн. справка N - Чёрный

Материал: ПОЛИСТИРОЛ PS
 Диапазон температуры:
 от -20°C до+60°C (непрерывно)
 Цвет: RAL 7035 светло-серый,
 RAL 9005 чёрный

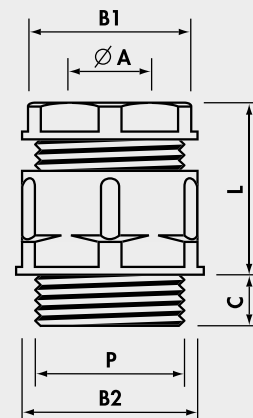

MAXIbrass® КАБЕЛЬНЫЕ ВВОДЫ

Никелированная Латунь



2900



Материал:
НИКЕЛИРОВАННАЯ ЛАТУНЬ
(CuZn 40 Pb 3)
Кольцевое уплотнение: НЕОПРЕН®
Вставка кабельного ввода:
ПОЛИАМИД РА6.6
Уплотнительное кольцо круглого сечения:
НИТРИЛ 70 sh A
(фабрично-заводское)
Степень защиты: IP 68
Диапазон температуры:
от -25°C до +100°C (непрерывно)

MAXIbrass® стандарт

Метрическая резьба, шаг М 1.5 CEI EN 60423 CEI EN 50262

Справка Никелированная Латунь	Р	Крепёжное Отверстие Ø (мм)	Ø А мин.-макс. (мм)	В Гаечный ключ (мм)	Е (мм)	С (мм)	Л мин.-макс. (мм)	Количество
2900.M12N	M12x1,5	12,2	3 - 7	16	18	6,5	16-20	100
2900.M16N	M16x1,5	16,2	4,5-10	20	23	7,0	20-25	100
2900.M20N	M20x1,5	20,5	7 -13	24	27	8,0	20-27	50
2900.M25N	M25x1,5	25,4	10 -17	29	32	8,0	24-30	50
2900.M32N	M32x1,5	32,5	11 -21	36	40	9,0	27-34	25
2900.M40N	M40x1,5	40,5	19 -28	45	50	9,0	34-42	10
2900.M50N	M50x1,5	50,5	26 -35	54	60	10,0	35-43	8
2900.M63N	M63x1,5	64,0	34 -45	67	74	15,0	40-52	5

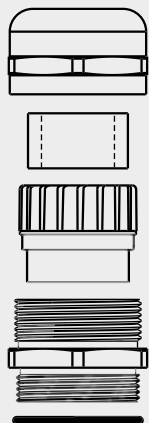
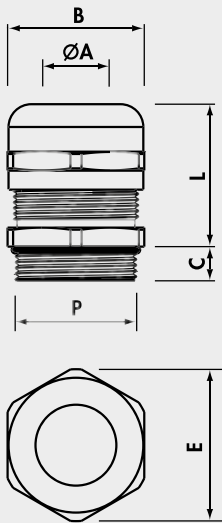

MAXIbrass® отверстия для ввода кабеля уменьшенного диаметра

Метрическая резьба, шаг М 1.5 CEI EN 60423 CEI EN 50262

Справка Никелированная Латунь	Р	Крепёжное Отверстие Ø (мм)	Ø А мин.-макс. (мм)	В Гаечный ключ (мм)	Е (мм)	С (мм)	Л мин.-макс. (мм)	Количество
2910.M12N	M12x1,5	12,2	1 - 5	16	18	6,5	16-20	100
2910.M16N	M16x1,5	16,2	2,5- 7	20	23	7,0	20-25	100
2910.M20N	M20x1,5	20,5	5 -10	24	27	8,0	20-27	50
2910.M25N	M25x1,5	25,4	6 -13	29	32	8,0	24-30	50
2910.M32N	M32x1,5	32,5	7 -14	36	40	9,0	27-34	25
2910.M40N	M40x1,5	40,5	13 -23	45	50	9,0	34-42	10
2910.M50N	M50x1,5	50,5	20 -29	54	60	10,0	35-43	8
2910.M63N	M63x1,5	64,0	27 -39	67	74	15,0	40-52	5

MAXIbrass® КАБЕЛЬНЫЕ ВВОДЫ

Никелированная Латунь

2900



MAXIbrass® удлинённая резьба

Метрическая резьба, шаг М 1.5 CEI EN 60423 CEI EN 50262

Справка Никелированная Латунь	P	Крепёжное Отверстие Ø (мм)	Ø A мин.-макс. (мм)	B Гаечный ключ (мм)	E (мм)	C (мм)	L мин.-макс. (мм)	Количество
2901.M12N	M12x1,5	12,2	3 - 7	16	18	12	16-20	100
2901.M16N	M16x1,5	16,2	4,5-10	20	23	12	20-25	100
2901.M20N	M20x1,5	20,5	7 -13	24	27	12	20-27	50
2901.M25N	M25x1,5	25,4	10 -17	29	32	12	24-30	50
2901.M32N	M32x1,5	32,5	11 -21	36	40	15	27-34	25
2901.M40N	M40x1,5	40,5	19 -28	45	50	15	34-42	10
2901.M50N	M50x1,5	50,5	26 -35	54	60	15	35-43	8

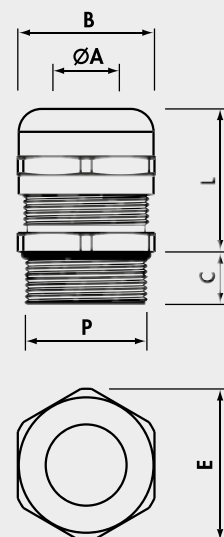

MAXIbrass® удлинённая резьба и уменьшенный диаметр отверстия для ввода кабеля

Метрическая резьба, шаг М 1.5 CEI EN 60423 CEI EN 50262

Справка Никелированная Латунь	P	Крепёжное Отверстие Ø (мм)	Ø A мин.-макс. (мм)	B Гаечный ключ (мм)	E (мм)	C (мм)	L мин.-макс. (мм)	Количество
2911.M12N	M12x1,5	12,2	1 - 5	16	18	12	16-20	100
2911.M16N	M16x1,5	16,2	2,5- 7	20	23	12	20-25	100
2911.M20N	M20x1,5	20,5	5 -10	24	27	12	20-27	50
2911.M25N	M25x1,5	25,4	6 -13	29	32	12	24-30	50
2911.M32N	M32x1,5	32,5	7 -14	36	40	15	27-34	25
2911.M40N	M40x1,5	40,5	13 -23	45	50	15	34-42	10
2911.M50N	M50x1,5	50,5	20 -29	54	60	15	35-43	8

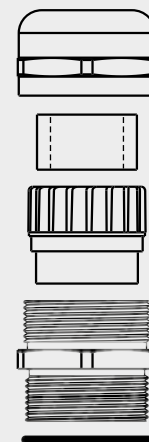

MAXIbrass® КАБЕЛЬНЫЕ ВВОДЫ

Никелированная Латунь



2900



Материал:
НИКЕЛИРОВАННАЯ ЛАТУНЬ
(CuZn 40 Pb 3)
Кольцевое уплотнение: НЕОПРЕН®
Вставка кабельного ввода:
ПОЛИАМИД РА6.6
Уплотнительное кольцо круглого сечения: НИТРИЛ 70 sh A
(фабрично-заводское)
Степень защиты: IP 68
Диапазон температуры:
от -25°C до +100°C (непрерывно)

MAXIbrass® стандарт

Резьба типа Pg DIN 40 430

Справка Никелированная Латунь	P	Крепёжное Отверстие Ø (мм)	Ø A мин.-макс. (мм)	В Гаечный ключ (мм)	E (мм)	C (мм)	L мин.-макс. (мм)	Количество
2900.07N	Pg 7	12,7	3 - 7	16	18	5,0	16-20	100
2900.09N	Pg 9	15,5	4 - 8	17	19	6,0	17-23	100
2900.11N	Pg11	18,8	4,5-10	20	23	6,0	20-25	100
2900.13N	Pg13,5	20,5	5 -12	22	25	6,5	20-26	50
2900.16N	Pg16	22,6	7 -13	24	27	6,5	20-27	50
2900.21N	Pg21	28,5	10 -17	30	33	7,0	24-30	50
2900.29N	Pg29	37,2	17 -25	40	45	8,0	30-37	25
2900.36N	Pg36	47,2	20 -32	50	55	8,0	38-48	10
2900.42N	Pg42	54,2	28 -38	57	63	10,0	39-48	5
2900.48N	Pg48	60,0	34 -45	67	74	15,0	40-52	5

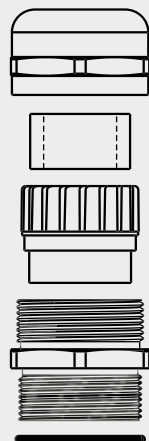
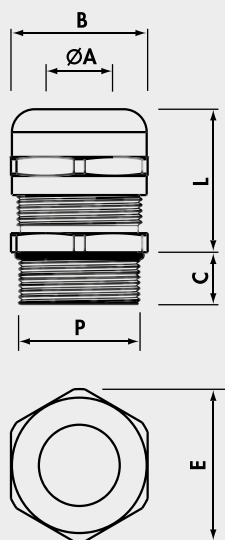

MAXIbrass® отверстия для ввода кабеля уменьшенного диаметра

Резьба типа Pg DIN 40 430

Справка Никелированная Латунь	P	Крепёжное Отверстие Ø (мм)	Ø A мин.-макс. (мм)	В Гаечный ключ (мм)	E (мм)	C (мм)	L мин.-макс. (мм)	Количество
2910.07N	Pg 7	12,7	1 - 5	16	18	5,0	16-20	100
2910.09N	Pg 9	15,5	2 - 6	17	19	6,0	17-23	100
2910.11N	Pg11	18,8	2,5- 7	20	23	6,0	20-25	100
2910.13N	Pg13,5	20,5	4 -10	22	25	6,5	20-26	50
2910.16N	Pg16	22,6	5 -10	24	27	6,5	20-27	50
2910.21N	Pg21	28,5	6 -13	30	33	7,0	24-30	50
2910.29N	Pg29	37,2	11 -20	40	45	8,0	30-37	25
2910.36N	Pg36	47,2	18 -26	50	55	8,0	38-48	10
2910.42N	Pg42	54,2	24 -31	57	63	10,0	39-48	5
2910.48N	Pg48	60,0	27 -39	67	74	15,0	40-52	5

MAXIbrass® удлинённая резьба

Резьба типа Pg DIN 40 430

Справка Никелированная Латунь	P	Крепёжное Отверстие Ø (мм)	Ø A мин.-макс. (мм)	B Гаечный ключ (мм)	E (мм)	C (мм)	L мин.-макс. (мм)	Количество
2901.07N	Pg 7	12,7	3 - 7	16	18	12	16-20	100
2901.09N	Pg 9	15,5	4 - 8	17	19	12	17-23	100
2901.11N	Pg11	18,8	4,5-10	20	23	12	20-25	100
2901.13N	Pg13,5	20,5	5 -12	22	25	12	20-26	50
2901.16N	Pg16	22,6	7 -13	24	27	12	20-27	50
2901.21N	Pg21	28,5	10 -17	30	33	12	24-30	50
2901.29N	Pg29	37,2	17 -25	40	45	15	30-37	25
2901.36N	Pg36	47,2	20 -32	50	55	15	38-48	10
2901.42N	Pg42	54,2	28 -38	57	63	15	39-48	5

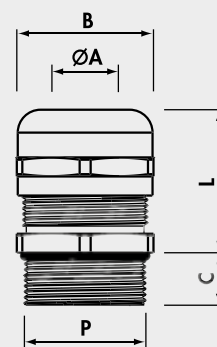

MAXIbrass® удлинённая резьба и уменьшенный диаметр отверстия для ввода кабеля

Резьба типа Pg DIN 40 430

Справка Никелированная Латунь	P	Крепёжное Отверстие Ø (мм)	Ø A мин.-макс. (мм)	B Гаечный ключ (мм)	E (мм)	C (мм)	L мин.-макс. (мм)	Количество
2911.07N	Pg 7	12,7	1 - 5	16	18	12	16-20	100
2911.09N	Pg 9	15,5	2 - 6	17	19	12	17-23	100
2911.11N	Pg11	18,8	2,5- 7	20	23	12	20-25	100
2911.13N	Pg13,5	20,5	4 -10	22	25	12	20-26	50
2911.16N	Pg16	22,6	5 -10	24	27	12	20-27	50
2911.21N	Pg21	28,5	6 -13	30	33	12	24-30	50
2911.29N	Pg29	37,2	11 -20	40	45	15	30-37	25
2911.36N	Pg36	47,2	18 -26	50	55	15	38-48	10
2911.42N	Pg42	54,2	24 -31	57	63	15	39-48	5

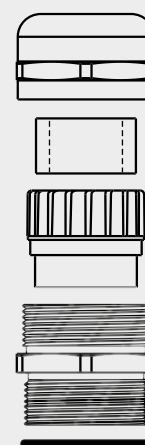
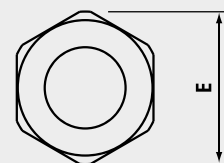

MAXIbrass® КАБЕЛЬНЫЕ ВВОДЫ АТЕХ



Сертификат № IMQ ATEX 028X

Никелированная Латунь

Диапазон температур: от -25°C до +75°C (непрерывно)
Степень защиты: IP 65

5900



Материал: НИКЕЛИРОВАННАЯ ЛАТУНЬ
Кольцевое уплотнение: НЕОПРЕН®
Вставка кабельного ввода: ПОЛИАМИД РА6.6
Уплотнительное кольцо круглого сечения:
НИТРИЛ 70 sh A (фабрично-заводское)
Степень безопасности: Ex и IIC/Ex tb IIIC
в соответствии с
EN 60079-0 : 2009
EN 60079-7 : 2007
EN 60079-31 : 2009
Зоны применения: 1 и 2, 21 и 22

Метрическая резьба, шаг М 1.5 CEI EN 60423 CEI EN 50262

Справка Никелированная Латунь	P	Крепёжное Отверстие Ø (мм)	Ø A мин.-макс. (мм)	В Гаечный ключ (мм)	Е (мм)	С (мм)	L мин.-макс. (мм)	Количество
5900.M12N	M12x1,5	12,2	3 - 6,5	16	18	6,5	16-20	100
5900.M16N	M16x1,5	16,2	6,5-10	20	23	7,0	20-25	100
5900.M20N	M20x1,5	20,5	10 -13	24	27	8,0	20-27	50
5900.M25N	M25x1,5	25,4	11 -17	29	32	8,0	24-30	50
5900.M32N	M32x1,5	32,5	14 -21	36	40	9,0	27-34	25
5900.M40N	M40x1,5	40,5	21 -27	45	50	9,0	34-42	10
5900.M50N	M50x1,5	50,5	26 -35	54	60	10,0	35-43	8
5900.M63N	M63x1,5	64,0	35 -42	67	74	15,0	40-52	5

удлиненная резьба

Справка Никелированная Латунь	P	Крепёжное Отверстие Ø (мм)	Ø A мин.-макс. (мм)	В Гаечный ключ (мм)	Е (мм)	С (мм)	L мин.-макс. (мм)	Количество
5901.M12N	M12x1,5	12,2	3 - 6,5	16	18	12	16-20	100
5901.M16N	M16x1,5	16,2	6,5-10	20	23	12	20-25	100
5901.M20N	M20x1,5	20,5	10 -13	24	27	12	20-27	50
5901.M25N	M25x1,5	25,4	11 -17	29	32	12	24-30	50
5901.M32N	M32x1,5	32,5	14 -21	36	40	12	27-34	25
5901.M40N	M40x1,5	40,5	21 -27	45	50	12	34-42	10
5901.M50N	M50x1,5	50,5	26 -35	54	60	12	35-43	8

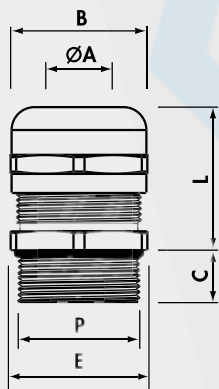

ЭМС КАБЕЛЬНЫЕ ВВОДЫ



Степень защиты: IP 68, 5 бар
Диапазон температур:
от -30°C до +120°C (непрерывно)

Никелированная Латунь

20M3



Материал: НИКЕЛИРОВАННАЯ ЛАТУНЬ
(CuZn 40 Pb 3)
Кольцевое уплотнение: Хлоропрен (CR)
Вставка кабельного ввода: РА 6
Уплотнительное кольцо круглого сечения:
(Бутадиенакрилонитрильный каучук)
(фабрично-заводской)

Метрическая резьба, шаг 1.5 CEI EN 60423 CEI EN 50262

Справка Никелированная Латунь	P	Крепёжное Отверстие Ø (мм)	Ø A мин.-макс. (мм)	В Гаечный ключ (мм)	С (мм)	L макс (мм)	Количество Коробка/Упаковка
20M3M1261N	M12x1,5	12,2	3 - 6,5	14	5	22	300/100
20M3M1661N	M16x1,5	16,2	5,5-10	17	5,5	24,5	200/100
20M3M2061N	M20x1,5	20,5	8 -13	22	6	27	100/50
20M3M2561N	M25x1,5	25,4	11 -18	30	7	31	50/25
20M3M3261N	M32x1,5	32,5	15 -21	34	8	33	30/10
20M3M4061N	M40x1,5	40,5	19 -27	44	8	40	20/10
20M3M5061N	M50x1,5	50,5	26 -35	55	9	48	10/5
20M3M6361N	M63x1,5	64,0	39 -48	66	10	50	5/5

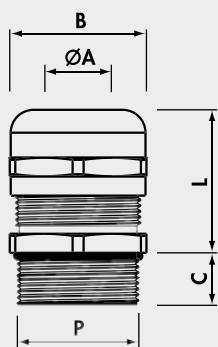

ЭМС кабельные вводы и контргайки предназначены для электронного или электрического применения с эквипотенциальным металлическим экранированным кабелем, в соответствии с директивой ЭМС.

Степень защиты IP68 на входе при давлении 5 бар, обеспечивает защиту вводов ЭМС от электромагнитных помех при их использовании под землёй. Контргайки ЭМС с рифлёными зубьями для поддержания электрического контакта через краску или поверхностные покрытия, что также повышает виброустойчивость.



УПЛОТНИТЕЛЬНЫЕ КАБЕЛЬНЫЕ ВВОДЫ



Латунь

2003
2002
2001

Метрическая резьба, шаг М 1.5 CEI EN 60423 CEI EN 50262

Справка Никелированная Латунь	P	Крепёжное Отверстие Ø (мм)	Ø A мин.-макс. (мм)	B1 Гаечный ключ Головка (мм)	B2 Гаечный ключ Корпус (мм)	C (мм)	L мин.-макс. (мм)	Количество Коробка/Пакет
2003M1221N	M12x1,5	12,2	4 - 6	13	14	5	13-16	500/100
2003M1621N	M16x1,5	16,2	8 -10	15	17	5	14-17	200/100
2003M2021N	M20x1,5	20,5	10 -12	20	22	6	16-19	150/50
2003M2521N	M25x1,5	25,4	17 -19	28	30	7	19-23	50/50
2003M3221N	M32x1,5	32,5	26 -28	37	39	8	21-25	100/50
2003M4021N	M40x1,5	40,5	33 -35	47	50	8	24-30	20/20
2003M5021N	M50x1,5	50,5	39 -41	54	57	9	28-34	10/5
2003M6321N	M63x1,5	64,0	43 -45	60	66/68	10	30-36	10/5



Материал: Резьба Метрическая и
резьба Pg
НИКЕЛИРОВАННАЯ ЛАТУНЬ
(CuZn 40 Pb 3)

Резьба коническая типа BSP -
ЛАТУНЬ БЕЗ ДОБАВОК

Степень защиты: IP 54

Кольцевое уплотнение:

Метрическая резьба - РЕЗИНА 55sh A

Резьба типа Pg - РЕЗИНА 55 sh A

Резьба коническая типа BSP - ПВХ 50 sh A

Резьба типа Pg DIN 40 430 - Размеры DIN 46 320

Справка Никелированная Латунь	P	Крепёжное Отверстие Ø (мм)	Ø A мин.-макс. (мм)	B1 Гаечный ключ Головка (мм)	B2 Гаечный ключ Корпус (мм)	C (мм)	L мин.-макс. (мм)	Количество Коробка/Пакет
200200721N	Pg 7	12,7	5 - 7	13	14	5	13-16	400/100
200200921N	Pg 9	15,5	8 -10	15	17	6	14-17	300/100
200201121N	Pg11	18,8	8 -10	18	20	6	14-18	200/50
200201321N	Pg13,5	20,5	10 -12	20	22	6,5	16-19	100/50
200201621N	Pg16	22,6	12 -14	22	24	6,5	17-20	50/50
200202121N	Pg21	28,5	17 -19	28	30	7	19-23	50/50
200202921N	Pg29	37,2	26 -28	37	40	8	21-25	15/15
200203621N*	Pg36	47,2	33 -35	47	50	9	24-30	10/10
200204221N	Pg42	54,2	39 -41	54	57	10	28-34	10/10
200204821N*	Pg48	60,0	43 -45	60	64	10	36-45	10/10

* Двойное кольцевое уплотнение

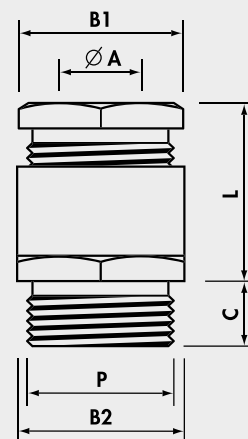

Резьба типа BSP ISO 228/1

Справка Никелированная Латунь	P	Крепёжное Отверстие Ø (мм)	Ø A мин.-макс. (мм)	B1 Гаечный ключ Головка (мм)	B2 Гаечный ключ Корпус (мм)	C (мм)	L мин.-макс. (мм)	Количество Коробка/Пакет
200101441	G1/4"	13,5	5,5 -7	13	15	6,5	14-17	400/100
207101441	G1/4"	13,5	5,5 -7	13	Ø 15	6,5	14-17	400/100
200103841	G3/8"	17,0	6,5 -8,5	17	19	7,5	15-19	200/100
200101241	G1/2"	21,5	8 -11	21	23	8	17-23	100/100
200105841	G5/8"	23,5	11 -14	23	25	8,5	20-24	100/50
200103441	G3/4"	27,0	14,5-17,5	27	29	9	20-26	50/50
200110041	G1"	34,0	18 -22	34	36	10	23-28	25/25
200111841	G1"1/8	38,0	21 -26	38	40	10,5	23-28	25/25
200111441	G1"1/4	42,0	28 -32	42	45	11,5	25-31	20/20
200111241	G1"1/2	48,0	32 -36	48	50	11,5	28-35	20/20
200120041	G2"	60,0	38 -42	60	64	13,5	31-37	10/10
• 200121221*	G2"1/2	76,0	44 -57	80	80	20	32-37	5/5
• 200130021	G3"	89,0	67 -69	95	95	20	42-52	5/5

Дополн. справка N - НИКЕЛИРОВАННАЯ ЛАТУНЬ

• Кольцевое уплотнение: ХЛОРОПРЕН

* Концентричное кольцевое уплотнение

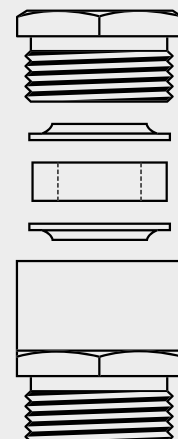

MAXinox КАБЕЛЬНЫЕ ВВОДЫ



7900
7900A



Нержавеющая Сталь 303 (X8 CrNiS 18-9)

Нержавеющая Сталь 316L (X2 CrNiMo 17-12-2)

Материал:
 НЕРЖАВЕЮЩАЯ СТАЛЬ 303/316L
 Кольцевое уплотнение: НЕОПРЕН®
 Вставка кабельного ввода:
 ПОЛИАМИД РА6.6
 Уплотнительное кольцо круглого сечения:
 НИТРИЛ 70 sh A
 (фабрично-заводское)
 Степень защиты: IP 68
 Диапазон температуры:
 от -25°C до +100°C (непрерывно)

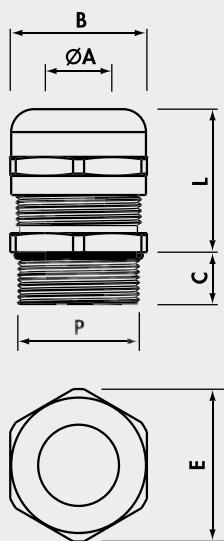

MAXinox Нержавеющая Сталь AISI 303

Метрическая резьба, шаг М 1.5 CEI EN 60423 CEI EN 50262

Нержавеющая Сталь AISI 303	P	Крепёжное Отверстие Ø (мм)	Ø A мин.-макс. (мм)	B Гаечный ключ (мм)	E (мм)	C (мм)	L мин.-макс. (мм)	Количество Коробка/Пакет
7900.M12	M12x1,5	12,2	3 - 7	16	18	6,5	16-20	90/30
7900.M16	M16x1,5	16,2	4,5-10	20	23	7,0	20-25	120/30
7900.M20	M20x1,5	20,5	7 -13	24	27	8,0	20-27	75/25
7900.M25	M25x1,5	25,4	10 -17	29	32	8,0	24-30	40/20
7900.M32	M32x1,5	32,5	11 -21	36	40	9,0	27-34	15
7900.M40	M40x1,5	40,5	19 -28	45	50	9,0	34-42	15
7900.M50	M50x1,5	50,5	26 -35	54	60	10,0	35-43	10
7900.M63	M63x1,5	64,0	34 -45	67	74	15,0	40-52	5

MAXinox Нержавеющая Сталь AISI 316L

Метрическая резьба, шаг М 1.5 CEI EN 60423 CEI EN 50262

Нержавеющая Сталь AISI 316L	P	Крепёжное Отверстие Ø (мм)	Ø A мин.-макс. (мм)	B Гаечный ключ (мм)	E (мм)	C (мм)	L мин.-макс. (мм)	Количество Коробка/Пакет
7900A.M12	M12x1,5	12,2	3 - 7	16	18	6,5	16-20	60/20
7900A.M16	M16x1,5	16,2	4,5-10	20	23	7,0	20-25	80/20
7900A.M20	M20x1,5	20,5	7 -13	24	27	8,0	20-27	60/20
7900A.M25	M25x1,5	25,4	10 -17	29	32	8,0	24-30	30/15
7900A.M32	M32x1,5	32,5	11 -21	36	40	9,0	27-34	12
7900A.M40	M40x1,5	40,5	19 -28	45	50	9,0	34-42	10
7900A.M50	M50x1,5	50,5	26 -35	54	60	10,0	35-43	7
7900A.M63	M63x1,5	64,0	34 -45	67	74	15,0	40-52	5



MAXinox КАБЕЛЬНЫЕ ВВОДЫ

Нержавеющая Сталь 303 (X8 CrNiS 18-9)

Нержавеющая Сталь 316L (X2 CrNiMo 17-12-2)

7900 7900A



MAXinox Нержавеющая Сталь AISI 303

Резьба типа Pg DIN 40 430

Нержавеющая Сталь AISI 303	P	Крепёжное Отверстие Ø (мм)	Ø A мин.-макс. (мм)	B Гаечный ключ (мм)	E (мм)	C (мм)	L мин.-макс. (мм)	Количество Коробка/Пакет
7900.07	Pg 7	12,7	3 - 7	16	18	5,0	16-20	90/30
7900.09	Pg 9	15,5	4 - 8	17	19	6,0	17-23	90/30
7900.11	Pg11	18,8	4,5-10	20	23	6,0	20-25	60/30
7900.13	Pg13,5	20,5	5 -12	22	25	6,5	20-26	90/30
7900.16	Pg16	22,6	7 -13	24	27	6,5	20-27	60/30
7900.21	Pg21	28,5	10 -17	30	33	7,0	24-30	40/20
7900.29	Pg29	37,2	17 -25	40	45	8,0	30-37	30/15
7900.36	Pg36	47,2	20 -32	50	55	8,0	38-48	10
7900.42	Pg42	54,2	28 -38	57	63	10,0	36-46	5
7900.48	Pg48	60,0	34 -45	67	74	15,0	40-52	5

Материал:
 НЕРЖАВЕЮЩАЯ СТАЛЬ 303/316L
 Кольцевое уплотнение: НЕОПРЕН®
 Вставка кабельного ввода:
 ПОЛИАМИД PA6.6
 Уплотнительное кольцо круглого сечения:
 НИТРИЛ 70 sh A
 (фабрично-заводское)
 Степень защиты: IP 68
 Диапазон температуры:
 от -25°C до +100°C (непрерывно)

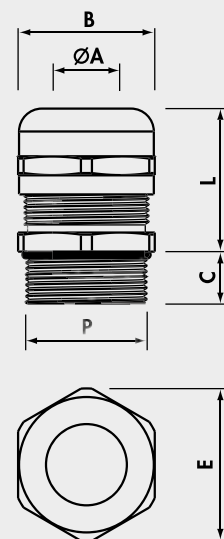

MAXinox Нержавеющая Сталь AISI 316L

Резьба типа Pg DIN 40 430

Нержавеющая Сталь AISI 316L	P	Крепёжное Отверстие Ø (мм)	Ø A мин.-макс. (мм)	B Гаечный ключ (мм)	E (мм)	C (мм)	L мин.-макс. (мм)	Количество Коробка/Пакет
7900A.07	Pg 7	12,7	3 - 7	16	18	5,0	16-20	60/20
7900A.09	Pg 9	15,5	4 - 8	17	19	6,0	17-23	60/20
7900A.11	Pg11	18,8	4,5-10	20	23	6,0	20-25	100/20
7900A.13	Pg13,5	20,5	5 -12	22	25	6,5	20-26	100/20
7900A.16	Pg16	22,6	7 -13	24	27	6,5	20-27	40/20
7900A.21	Pg21	28,5	10 -17	30	33	7,0	24-30	60/15
7900A.29	Pg29	37,2	17 -25	40	45	8,0	30-37	20/10
7900A.36	Pg36	47,2	20 -32	50	55	8,0	38-48	7
7900A.42	Pg42	54,2	28 -38	57	63	10,0	36-46	5
7900A.48	Pg48	60,0	34 -45	67	74	15,0	40-52	5

КОНТРГАЙКИ С БУРТОМ

Полиамид PA6 или PA6.6

1143
1142
1141



Материал: ПОЛИАМИД PA6 или 6.6
самозатухающий, класс V2 (UL 94)
Диапазон температуры:
от -20°C до +90°C (непрерывно)
Цвет: RAL 7035 светло-серый,
RAL 9005 чёрный,
RAL 7001 тёмно-серый

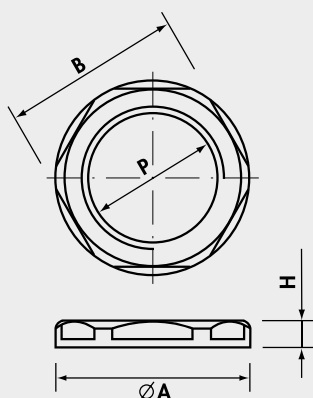

Метрическая резьба, шаг M 1.5 CEI EN 60423

Справка Светло- Серый	P	∅ A (мм)	B Гаечный ключ (мм)	H (мм)	Количество Коробка/Пакет
1143M12	M12X1,5	18,5	17	5	1.000/100
1143M16	M16X1,5	24	22	5	600/100
1143M20	M20X1,5	29	27	6	400/100
1143M25	M25X1,5	35,5	32	6	100
1143M32	M32X1,5	45	41	7	50
1143M40	M40X1,5	55	50	7	30
1143M50	M50X1,5	65	60	8	30
1143M63	M63X1,5	82	75	8	15

Дополн. справка N - Чёрный, G - Тёмно - Серый

Резьба типа Pg DIN 40 430 - Размеры DIN 46 320

Справка Светло- Серый	P	∅ A (мм)	B Гаечный ключ (мм)	H (мм)	Количество Коробка/Пакет
1142007	Pg 7	21	19	5	100
1142009	Pg 9	24	22	5	700/100
1142011	Pg11	26	24	5	500/100
1142013	Pg13,5	29	27	6	400/100
1142016	Pg16	33	30	6	100
1142021	Pg21	39	36	7	200/50
1142029	Pg29	50	46	7	50
1142036	Pg36	66	60	8	30
1142042	Pg42	73	65	8	25
1142048	Pg48	78	70	8	20

Дополн. справка N - Чёрный, G - Тёмно-Серый

Резьба коническая типа BSP ISO 228/1

Справка Светло- Серый	P	∅ A (мм)	B Гаечный ключ (мм)	H (мм)	Количество Коробка/Пакет
1141012	G1/2"	29	27	6	400/100
1141112	G1"1/2	66	60	8	30
1141200	G2"	78	70	8	20

Дополн. справка N - Чёрный

КОНТРАЙКИ БЕЗ БУРТА

Полиамид PA6 или PA6.6

1112
1710
1410



Метрическая резьба, шаг М 1.5 CEI EN 60423

Справка Светло- Серый	P	В Гаечный ключ (мм)	Н (мм)	Количество Коробка/Упаковка
1112	M12X1,5	17	5	1.000/100
1116	M16X1,5	22	5	700/100
1120	M20X1,5	27	6	400/100
1125	M25X1,5	32	6	100
1132	M32X1,5	41	7	50
1140	M40X1,5	50	7	30
1150	M50X1,5	60	8	30
1163	M63X1,5	75	8	15

Доплн. справка N - Чёрный

Резьба типа Pg DIN 40 430 - Размеры DIN 46 320

Справка Светло- Серый	P	В Гаечный ключ (мм)	Н (мм)	Количество Коробка/Упаковка
* 1719E17	Pg 7	17	5	1.000/100
1719	Pg 7	19	5	100
1710	Pg 9	22	5	700/100
1711	Pg11	24	5	500/100
1712	Pg13,5	27	6	400/100
1713	Pg16	30	6	100
△*1714E34	Pg21	34	7	200/100
1714	Pg21	36	7	200/100
1715	Pg29	46	7,5	100/50

Дополн. справка N - Чёрный

△ Только Серый

*Не DIN 46 320

Резьба коническая типа BSP ISO 228/1

Справка Светло- Серый	P	В Гаечный ключ (мм)	Н (мм)	Количество Коробка/Упаковка
1410	G1/4"	19	5	800/100
1411	G3/8"	23	6	600/100
1412	G1/2"	27	6	400/100
1413	G5/8"	30	6	100
1414	G3/4"	34	7	200/100
1415	G1"	40	7	50

Дополн. справка N - Чёрный

Материал:
ПОЛИАМИД PA6 или 6.6
самозатухающий, класс V2 (UL 94)
Диапазон температуры:
от -20°C до +90°C (непрерывно)
Цвет: RAL 7035 светло-серый,
RAL 9005 чёрный

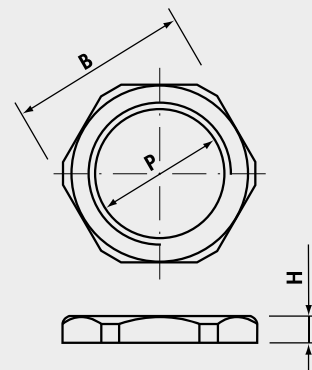

КОНТРГАЙКИ

Латунь

2033
2032
2031

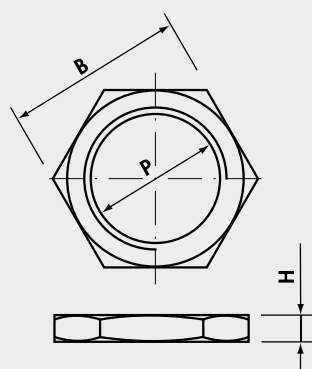
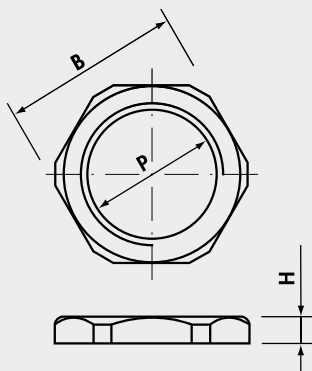

Метрическая резьба, шаг М 1.5 CEI EN 60423

Справка Никелированная Латунь	P	B Гаечный ключ (мм)	H (мм)	Количество Коробка/Упаковка
2033M12N	M12X1,5	16	2,8	2.000/100
2033M16N	M16X1,5	19	2,8	1.000/100
2033M20N	M20X1,5	24	3	600/100
2033M25N	M25X1,5	30	4,0	400/50
2033M32N	M32X1,5	36	4	250/25
2033M40N	M40X1,5	45	5,0	150/10
2033M50N	M50X1,5	60	5	100/10
2033M63N	M63X1,5	70	5,5	50/5

Резьба Pg DIN 40 430 - Размеры DIN 46 320

Справка Никелированная Латунь	P	B Гаечный ключ (мм)	H (мм)	Количество Коробка/Упаковка
2032007N	Pg 7	16*	2,8	1.500/100
2032009N	Pg 9	18	2,8	1.500/100
2032011N	Pg11	21	3	1.000/100
2032013N	Pg13,5	23	3	1.000/100
2032016N	Pg16	26	3	600/100
2032021N	Pg21	32	3,5	500/100
2032029N	Pg29	41	4	300/100
2032036N	Pg36	51	5	100/10
2032042N	Pg42	60	5	50/10
2032048N	Pg48	64	5,5	50/10

*Не по Размеры DIN 46320

Резьба коническая типа BSP ISO 228/1

Справка Чистая Латунь	P	B Гаечный (мм)	H (мм)	Количество Коробка/Упаковка
2031014	G1/4"	16	3	2.400/100
2031038	G3/8"	19	3	2.000/100
2031012	G1/2"	24	3,5	1.000/100
2031058	G5/8"	26	4	500/50
2031034	G3/4"	30	4	500/50
2031100	G1"	37	4	250/25
2031118	G1"1/8	41	4,5	100/25
2031114	G1"1/4	45	4,5	200/20
2031112	G1"1/2	52	5,5	100/20
2031200	G2"	64	7	50/10
2031212	G2"1/2	80	7	20/5
2031300	G3"	95	8	20/5

Дполн. справка N - НИКЕЛИРОВАННАЯ ЛАТУНЬ

КОНТРАЙКИ ЭМС

Никелированная Латунь

20N3



Контргайки ЭМС

Материал: НИКЕЛИРОВАННАЯ ЛАТУНЬ (CuZn 40 Pb 3)

Метрическая резьба, шаг М 1.5 CEI EN 60423

Справка Никелированная Латунь	P	B Гаечный ключ (мм)	H (мм)	Количество Коробка/Упаковка
20N3M12N	M12X1,5	15	4,1	1000/100
20N3M16N	M16X1,5	19	4,2	1000/100
20N3M20N	M20X1,5	24	4,2	500/100
20N3M25N	M25X1,5	30	4,8	400/100
20N3M32N	M32X1,5	36	5,4	200/100
20N3M40N	M40X1,5	46	6,2	100/50
20N3M50N	M50X1,5	60	7	50/50
20N3M63N	M63X1,5	70	7	50/25

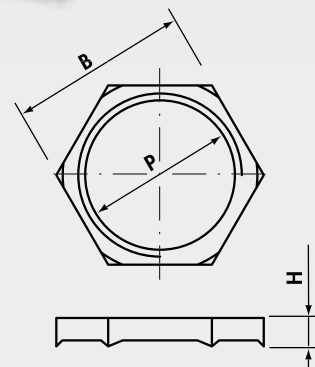

MAXinox КОНТРАЙКИ

Нержавеющая Сталь 303 (X8CrNiS 18-9)

Нержавеющая Сталь 316L (X2CrNiMo 17-12-2)

7032

7033



Метрическая резьба, шаг М 1.5 CEI EN 60423

Нержавеющая Сталь AISI 303	Нержавеющая Сталь AISI 316L	P	B Гаечный ключ (мм)	H (мм)	AISI 303 Количество Коробка/Упаковка	AISI 316L Количество Коробка/Упаковка
7033M12	7033AM12	M12X1,5	16	2,8	450/30	300/20
7033M16	7033AM16	M16X1,5	20	2,8	450/30	300/20
7033M20	7033AM20	M20X1,5	24	3,5	250/25	200/20
7033M25	7033AM25	M25X1,5	29	4	160/20	120/15
7033M32	7033AM32	M32X1,5	36	4	105/15	84/12
7033M40	7033AM40	M40X1,5	45	5	60/15	40/10
7033M50	7033AM50	M50X1,5	57	5	40/10	28/7
7033M63	7033AM63	M63X1,5	70	5,5	32/8	20/5

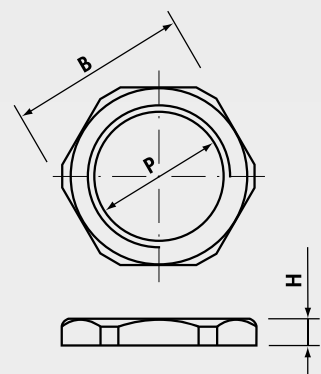

Резьба типа Pg DIN 40 430

Нержавеющая Сталь AISI 303	Нержавеющая Сталь AISI 316L	P	B Гаечный ключ (мм)	H (мм)	AISI 303 Количество Коробка/Упаковка	AISI 316L Количество Коробка/Упаковка
7032007	7032A007	Pg 7	16	2,8	450/30	300/20
7032009	7032A009	Pg 9	20	2,8	450/30	300/20
7032011	7032A011	Pg11	22	3	300/30	200/20
7032013	7032A013	Pg13,5	22	3	300/30	200/20
7032016	7032A016	Pg16	27	3	240/30	160/20
7032021	7032A021	Pg21	32	3,5	160/20	150/15
7032029	7032A029	Pg29	41	4	60/15	40/10
7032036	7032A036	Pg36	50	5	40/10	28/7
7032042	7032A042	Pg42	60	5	40/10	20/5
7032048	7032A048	Pg48	64	5,5	32/8	20/5

TCP

ВНУТРЕННИЕ ЗАГЛУШКИ ДЛЯ КАБЕЛЬНЫХ ВВОДОВ

Полиамид PA6.6



Материал: ПОЛИАМИД PA6.6
 самозатухающий, класс V2 (UL 94)
 Диапазон температуры:
 от -20°C до +90°C (непрерывно)
 Цвет: RAL 9005 чёрный
 Применение:
 Закрытие отверстия для ввода кабеля
MAXIblock[®], **MAXIbrass**[®] и
MAXIinox кабельных вводов
 степень защиты IP 68.

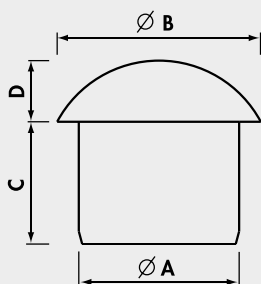

Заглушки

Справка	Подходит для		Ø A (мм)	Ø B (мм)	C (мм)	D (мм)	Количество Коробка/Упаковка
	MAXIblock [®]	MAXIbrass [®] MAXIinox [®]					
TCP5	M12R + Pg7R	M12R	4,5	8,5	10,8	4,5	3.000/100
TCP10	Pg9R	Pg9R	6	12	12	4,5	2.000/100
TCP12	M12 + Pg7	M12 + Pg7	6,8	12	12	4,5	1.000/100
	M16R + Pg11R	M16R + Pg11R					
TCP15	Pg9	Pg9	8	11	11,5	5	1.500/100
TCP18	M16 + Pg11	M16 + Pg11	9,5	12,5	13	5	1.500/100
TCP20	M20R	M20R	10	15	14	6	800/100
	Pg13,5 + Pg13,5R	Pg13 + Pg13,5R					
	Pg16R	Pg16R					
TCP25	M20 + Pg16	M20 + Pg16	12,5	17	15	8	400/100
TCP30	M25R + M32R	M25R + M32R	12,5	22,5	18	9	300/100
	Pg21R	Pg21R					
TCP35	M25 + Pg21	M25 + Pg21	16	19,5	18	8	300/100
TCP40	M32	M32	19	22,5	19	9	150/50
TCP45	M40R + Pg29 + Pg36R	M40R + Pg29	22	30	20	10	100/50
TCP50	M40 + M50R + Pg42R	M40 + M50R	27,5	38	25	12	50/25
TCP55	Pg36	Pg36	31,5	36,5	23,5	12	50/25
TCP60	M50	M50	34,5	40	23,5	12	50/25
TCP65	M63R + Pg42 + Pg48R	M63R + Pg42	37,5	48	26,5	12	30/15
TCP70	M63 + Pg48	M63 + Pg48	43	48	26,5	12	30/15

R: отverst. для ввода кабеля уменьш. размера

МНОГОВХОДОВЫЕ УПЛОТНИТЕЛИ И ЗАГЛУШКИ ДЛЯ КАБЕЛЬНЫХ ВВОДОВ

36 TGM

Материал: НЕОПРЕН® 70 sh A

Диапазон Температур:

от -40°C до +130°C

Степень защиты: IP 68

Цвет: чёрный

Применение:

IP68 уплотнение для многоходовых кабельных вводов

MAXIblock®, **MAXIbrass**® или

MAXIinox сальников кабельных.



Многоходовые уплотнители

Ссылка	Подходит для		Кол-во входов	Ø входа (мм)	Количество Коробка/Упаковка
	MAXIblock ®	MAXIbrass ® MAXIinox ®			
36A3M1623	M16 + Pg11	M16 + Pg11	2	3	1.500/100
36A3M1624	M16 + Pg11	M16 + Pg11	2	4	1.000/100
36A3M16322	M16 + Pg11	M16 + Pg11	3	2,2	1.500/100
36A3M2025	M20 + Pg13,5	M20 + Pg13,5 + Pg16	2	5	500/100
36A3M2034	M20 + Pg13,5	M20 + Pg13,5 + Pg16	3	4	500/100
36A3M20356	M20 + Pg13,5	M20 + Pg13,5 + Pg16	3	5,6	500/100
36A3M2526	M25	M25 + Pg21	2	6	300/50
36A3M2536	M25	M25 + Pg21	3	6	300/50
36A3M2537	M25	M25 + Pg21	3	7	300/50
36A3M2545	M25	M25 + Pg21	4	5	300/50
36A3M2546	M25	M25 + Pg21	4	6	300/50
36A3M2554	M25	M25 + Pg21	5	4	300/50
36A3M3228	M32	M32	2	8	150/50
36A3M3239	M32	M32	3	9	150/50
36A3M32465	M32	M32	4	6,5	150/50
36A3M3248	M32	M32	4	8	150/50
36A3M4078	M40	M40	7	8	100/100
36A3M40106	M40	M40	10	6	100/100
36A3M5088	M50	M50	8	8	50/50
36C201629	Pg16	-	2	3+9	400/50

2 - ВХОДА

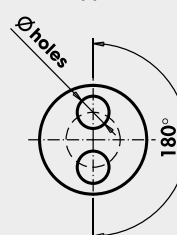

3 - ВХОДА

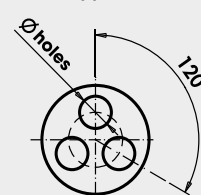

4 - ВХОДА

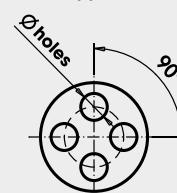

5 - ВХОДА

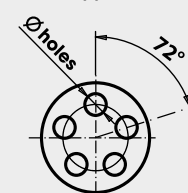

Материал: ПОЛИАМИД PA6.6

Диапазон температуры:

от -20°C до +90°C (непрерывно)

Цвет: RAL 7035 светло-серый

Область применения:

Закрытие неиспользуемых

вводов в многоходовых

уплотнениях, степень защиты

IP68.

Многоходовые уплотняющие заглушки

Справка	Подходит для уплотнителя	Ø A	L	Количество Коробка/Упаковка
		(мм)	(мм)	
TGM38	36A3M1623	3	10	5.000/100
TGM48	36A3M1624 + 36A3M2034 + 36A3M2554	4	8	5.000/100
TGM58	36A3M2025	5	8	5.000/100
TGM513	36A3M2545	5	13	2.500/50
TGM613	36A3M2526 + 36A3M2536 + 36A3M40106	6	13	2.000/50
TGM713	36A3M2537	7	13	2.000/50
TGM817	36A3M3248 + 36A3M5088 + 36A3M4078	8	17	100

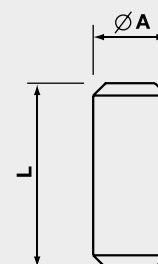

РЕЗЬБОВЫЕ ПЕРЕХОДНИКИ ДЛЯ КАБЕЛЬНЫХ ВВОДОВ

Никелированная Латунь

Переходники-увеличители резьбы кабельных вводов

Метрическая резьба, шаг М 1.5 CEI EN 60423

Справка	Р НАРУЖН.	Р ВНУТР.	∅ А (мм)	С (мм)	Н (мм)	Количество Коробка/Упаковка
20931216N	M12X1,5	M16X1,5	18	5	15,5	500/100
20931620N	M16X1,5	M20X1,5	22	5	17,5	300/100
20932025N	M20X1,5	M25X1,5	27	6	20	150/50
20932532N	M25X1,5	M32X1,5	34	7	22,5	100/50
20932540N	M25X1,5	M40X1,5	42	7	23,5	50/50
20933240N	M32X1,5	M40X1,5	42	8	24,5	50/50
20933250N	M32X1,5	M50X1,5	52	8	27,5	25/25
20934050N	M40X1,5	M50X1,5	52	8	27,5	25/25
20935063N	M50X1,5	M63X1,5	66	9	31	20/10

Переходники для уменьшения резьбы кабельных вводов

Метрическая резьба, шаг М 1.5 CEI EN 60423

Справка	Р НАРУЖН.	Р ВНУТР.	∅ А (мм)	С (мм)	Н (мм)	Количество Коробка/Упаковка
20431612N	M16X1,5	M12X1,5	18	5	7,5	1.000/100
20432012N	M20X1,5	M12X1,5	22	6	9	600/100
20432016N	M20X1,5	M16X1,5	22	6	9	500/100
20432512N	M25X1,5	M12X1,5	27	7	10	300/50
20432516N	M25X1,5	M16X1,5	27	7	10	300/50
20432520N	M25X1,5	M20X1,5	27	7	10	300/100
20433220N	M32X1,5	M20X1,5	34	8	11	100/25
20433225N	M32X1,5	M25X1,5	34	8	11	200/50
20434025N	M40X1,5	M25X1,5	43	8	11,5	100/25
20434032N	M40X1,5	M32X1,5	43	8	11,5	100/25
20435032N	M50X1,5	M32X1,5	53	9	12,5	50/10
20435040N	M50X1,5	M40X1,5	53	9	12,5	50/25
20436340N	M63X1,5	M40X1,5	66	10	14	30/10
20436350N	M63X1,5	M50X1,5	66	10	14	30/10

Резьбовые переходники метрическая-Pg резьба для кабельных вводов

Справка	Р НАРУЖН.	Р ВНУТР.	Рис.	∅ А (мм)	С (мм)	Н (мм)	Количество Коробка/Упаковка
20A42011N	M20X1,5	Pg11	1	22	6,5	17,5	300/100
20A42016N	M20X1,5	Pg16	1	24	6,5	20	200/50
20A42513N	M25X1,5	Pg13,5	2	27	7	10	300/50
20A42516N	M25X1,5	Pg16	2	27	7	10	300/50
20A43216N	M32X1,5	Pg16	2	36	8	11,5	100/25
20A43221N	M32X1,5	Pg21	2	36	8	11,5	100/25

Резьбовые переходники Pg - метрическая резьба для кабельных вводов

Справка	Р НАРУЖН.	Р ВНУТР.	Рис.	∅ А (мм)	С (мм)	Н (мм)	Количество Коробка/Упаковка
20A40916N	Pg 9	M16X1,5	1	20	6	15	400/100
20A41120N	Pg11	M20X1,5	1	22	6	16	300/100
20A41320N	Pg13,5	M20X1,5	1	24	6,5	16,5	200/50
20A41620N	Pg16	M20X1,5	2	24	6,5	9,5	50/50
20A42120N	Pg21	M20X1,5	2	30	7	10	100/100
20A42125N	Pg21	M25X1,5	2	30	7	10	100/100
20A42925N	Pg29	M25X1,5	2	39	8	11,5	50/50

2093
2043
20A4



Материал: НИКЕЛИРОВАННАЯ ЛАТУНЬ (CuZn 40 Pb 3)



Рис. 1



Рис. 2

РЕЗЬБОВЫЕ ПЕРЕХОДНИКИ ДЛЯ КАБЕЛЬНЫХ ВВОДОВ

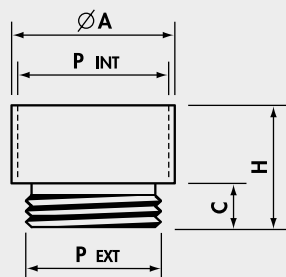
Никелированная Латунь

1800
2042

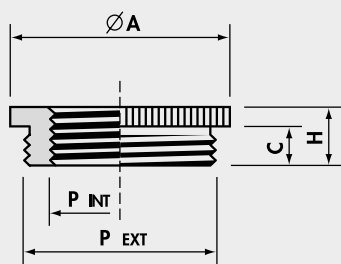

Переходники-увеличители резьбы

Резьба типа Pg DIN 40 430 - Размеры DIN 46 320-K

Справка	Р НАРУЖН.	Р ВНУТР.	Ø A (мм)	C (мм)	H (мм)	Количество Коробка/Упаковка
180709	Pg 7	Pg 9	17	5	15	600/100
180911	Pg 9	Pg11	20	6	16,5	500/100
180913	Pg 9	Pg13,5	22	6	17,5	300/100
181113	Pg11	Pg13,5	22	6	17,5	300/100
181116	Pg11	Pg16	24	6	18,5	100/50
181316	Pg13,5	Pg16	24	6,5	19	200/50
181321	Pg13,5	Pg21	30	6,5	21	150/50
181621	Pg16	Pg21	30	6,5	21	100/25
182129	Pg21	Pg29	39	7	23	75/25
182936	Pg29	Pg36	50	8	27,5	30/10
183642	Pg36	Pg42	57	9	31	20/10
184248	Pg42	Pg48	64	10	33	20/10

Материал: НИКЕЛИРОВАННАЯ ЛАТУНЬ
(CuZn 40 Pb 3)

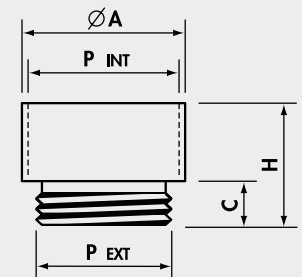

Переходники для уменьшения резьбы кабельных вводов

Резьба типа Pg DIN 40 430 - Размеры DIN 46 320-H

Справка	Р НАРУЖН.	Р ВНУТР.	Ø A (мм)	C (мм)	H (мм)	Количество Коробка/Пакет
20420907N	Pg 9	Pg 7	17	6	8,5	800/100
20421107N	Pg11	Pg 7	20	6	8,5	600/100
20421109N	Pg11	Pg 9	20	6	8,5	600/100
20421307N	Pg13,5	Pg 7	22	6,5	9	600/100
20421309N	Pg13,5	Pg 9	22	6,5	9	600/100
20421311N	Pg13,5	Pg11	22	6,5	9	600/100
20421607N	Pg16	Pg 7	24	6,5	9,5	300/50
20421609N	Pg16	Pg 9	24	6,5	9,5	400/100
20421611N	Pg16	Pg11	24	6,5	9,5	400/100
20421613N	Pg16	Pg13,5	24	6,5	9,5	400/100
20422111N	Pg21	Pg11	30	7	10	200/50
20422113N	Pg21	Pg13,5	30	7	10	200/50
20422116N	Pg21	Pg16	30	7	10	200/50
20422916N	Pg29	Pg16	39	8	11,5	100/25
20422921N	Pg29	Pg21	39	8	11,5	100/25
20423621N	Pg36	Pg21	50	9	12,5	50/25
20423629N	Pg36	Pg29	50	9	12,5	50/25
20424229N	Pg42	Pg29	57	10	14	50/25
20424236N	Pg42	Pg36	57	10	14	50/25
20424836N	Pg48	Pg36	64	10	14	50/25
20424842N	Pg48	Pg42	64	10	14	50/25

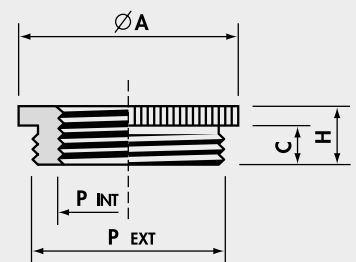

6010

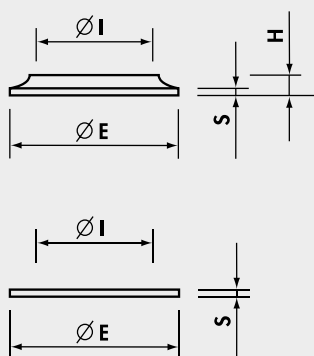

Шайбы

Материал: Оцинкованная СТАЛЬ UNI 5961/84

Ссылка.	Посадка резьбы	Ø E (мм)	Ø I (мм)	H (мм)	S (мм)	Количество Коробка/Пакет
6010.14	G1/4"	11	8	1,1	0,5	15.000/1.000
6010.38	G3/8"	14,5	10	1,8	0,5	5.000/1.000
6010.12	Pg13,5 + G1/2"	18	14	1,5	0,5	4.000/1.000
6010.58	Pg16 + G5/8"	20	15,5	2	0,5	3.000/1.000
6010.34	G3/4"	24	18,5	2	0,5	2.500/500
6010.01	G1"	30	24,5	2	0,5	1.500/500
6010.114	G1"1/4	38	33,5	2	0,5	1.000/500
6010.11	Pg11	17	12	1,9	0,5	5.000/1.000
6010.21	Pg21	26,5	20	2,3	0,5	2.000/500
6010.29	Pg29 + G1"1/8	35	26,5	2	0,5	1.000/500
6010.36	Pg36 + G1"1/2	45	38	-	0,8	750/250
6010.42	Pg42	51	42,5	2,3	0,5	500/250
6010.48	Pg48 + G2"	56	47,5	3	0,5	400/100

КОЛЬЦЕВЫЕ УПЛОТНЕНИЯ

1880
1890



Концентрические кольцевые уплотнения

Материал: БУТАДИЕН-НИТРИЛЬНЫЙ КАУЧУК (NBR) с концентрически перфорированный

Ссылка	Подходит только для кабельных вводов IP54 (1700., 2001., 2002., 2003.)	Ø E (мм)	Ø 5 (мм)	Ø 4 (мм)	Ø 3 (мм)	Ø 2 (мм)	Ø 1 (v)	Ø I (мм)	H (мм)	Количество Коробка/Пакет
1880	Pg9 + M16	13,3	-	-	-	10	7,5	5	5,5	1.500/100
1881	Pg11	16,5	-	-	-	12,5	10	7,5	6	1.000/100
1882	Pg13,5 + M20 + G1/2"	18,3	-	-	-	12,5	10	7,5	6	800/100
1883	Pg16 + G5/8"	20,4	-	-	15	12,5	10	7,5	7	600/100
1884	Pg21 + M25	26,0	-	-	19	16	13	10	8	300/100
1884A	Pg21 + M25	26,0	-	-	20,5	18	15	10,5	8	300/100
* 1885	Pg29 + M32 + G1*1/8	34,7	-	-	27	24	21	18	9,5	150/50
1886	Pg36 + G1*1/2 + M40	44,7	-	-	33	30	27	24	12	100/50
* 1887	Pg42 + M50	51,7	-	-	39	36	33	30	14	50/25
1888/5	Pg48 + G2" + M63	57,0	45	41	37	33	29	24	14	75/25
* 1888	Pg48 + G2" + M63	57,0	-	-	45	42	39	36	14	75/25

*материал: НАТУРАЛЬНЫЙ КАУЧУК (NR)

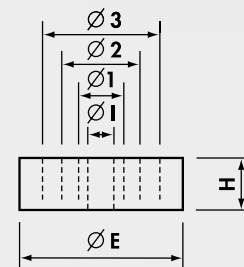

Уплотнительные кольца круглого сечения

Материал: БУТАДИЕН-НИТРИЛЬНЫЙ КАУЧУК 70 sh

Ссылка	Посадка резьбы	Ø E (мм)	Ø I (мм)	H (мм)	Количество Коробка/Пакет
1889	M12	12,81	9,25	1,78	1.000
1890	Pg7 + G1/4"	14,38	10,82	1,78	5.000/1.000
1890A	M16 + Pg9 + G3/8"	15,98	12,42	1,78	5.000/1.000
1891	Pg11	19,16	15,60	1,78	5.000/1.000
1891A	M20	20,73	17,17	1,78	5.000/1.000
1892	Pg13,5 + G1/2"	22,33	18,77	1,78	5.000/1.000
1892A	Pg16 + G5/8"	23,91	20,35	1,78	5.000/1.000
1892B	M25	25,51	21,95	1,78	5.000/1.000
1893	Pg21	28,68	25,12	1,78	3.000/500
1893A	M32	30,00	26,00	2,00	500
1925,3	G3/4"	30,31	25,07	2,62	1.000/500
1894	G1"	35,06	29,82	2,62	1.000/500
1895	M40 + Pg29 + G1*1/8	39,84	34,60	2,62	1.000/500
1896	G1*1/4	43,01	37,77	2,62	500
1897	Pg36 + G1*1/2	49,36	44,12	2,62	800/100
1898	Pg42 + G1*3/4	55,71	50,47	2,62	800/100
1899	Pg48 + G2"	62,06	56,82	2,62	100
1899A	G2*1/2	76,50	69,44	3,53	100/1
1899B	G3"	92,60	81,92	5,34	100/1

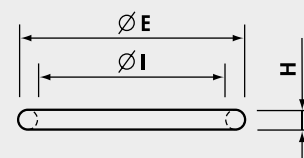

КОЛЬЦЕВЫЕ УПЛОТНЕНИЯ

ПВХ 50 sh A

341
342
343
344

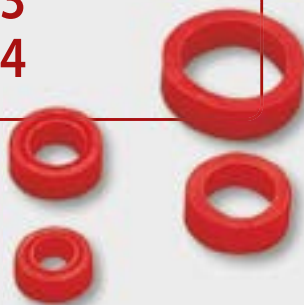

Материал: ПВХ 50 sh A

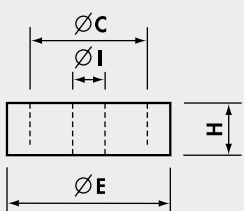
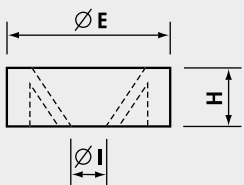
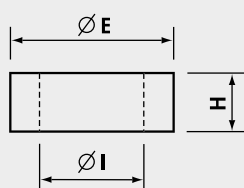

Цилиндрические кольцевые уплотнения

Справка	Посадка резьбы	C (мм)	ØE (мм)	ØI (мм)	H (мм)	Количество Коробка/Пакет
3411014	G1/4"	-	10,9	6,7	6	1.500/100
3411038	G3/8" + M16	-	14,5	8,5	6	1.000/100
3411012	Pg13,5 + G1/2" + M20	-	18	11	7,5	500/100
3412016	Pg16 + G5/8"	-	20	14	7,5	300/100
3422016	Pg16 + G5/8"	-	20	10	7,5	300/100
3411034	G3/4"	-	23,5	17,5	8	300/100
3411100	G1"	-	29	22	10	200/100
3412011	Pg11	-	16,5	10	7	1.000/100
3412021	Pg21 + M25	-	26	18	8,5	300/100
3422021	Pg21 + M25	-	26	13	8,5	250/50
3412029	Pg29 + G1"1/8 + M32	-	35	26	10	200/100

Мембранные кольцевые уплотнения

Справка	Посадка резьбы	C (мм)	ØE (мм)	ØI (мм)	H (мм)	Количество Коробка/Пакет
3431100	G1"	-	29	15	9,5	200/100

Двойные кольцевые уплотнения

Справка	Посадка резьбы	C (мм)	ØE (мм)	ØI (мм)	H (мм)	Количество Коробка/Пакет
3441012	G1/2" + Pg13,5	13	18,5	8	6,5	500/100
3441034	G3/4"	17	23	12,5	8,5	300/100

КОЛЬЦЕВЫЕ УПЛОТНЕНИЯ

357 FD



Материал: БУТАДИЕН-НИТРИЛЬНЫЙ КАУЧУК (NBR) 70 sh A

Диапазон температур: от -20°C до +70°C

Цвет: серый

Ссылка	Посадка резьбы	Ø E (мм)	Ø I (мм)	H (мм)	Количество Коробка/Пакет
3572007	Pg7	16,5	11,5	1	4.000/100
3572011	Pg11	23	17,5	1	2.500/100
35720131	Pg13,5 + M20X1,5 + G1/2"	27,5	20,5	1,4	1.000/100
3572013	Pg13,5	30	20,5	2,2	1.000/100
3572016	Pg16	29	23	2	1.000/100
3572021	Pg21	33,5	27	3	500/100
3573M16	M16x1,5	20,5	16,3	1	3.000/100
3573M20	M20X1,5 + Pg13,5 + G1/2"	25,5	20,5	1	4.000/100
3573M25	M25x1,5	30,5	25,5	1	2.000/100
3573M32	M32x1,5	40,5	32,5	1	1.500/100

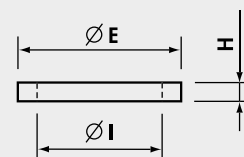

Материал: НЕОПРЕН® 80 sh A

Диапазон температуры: от -25°C до +100°C

Цвет: чёрный

Ссылка	Посадка резьбы	Ø E (мм)	Ø I (мм)	H (мм)	Количество Коробка/Пакет
FD M12	M12	16	10	1,2	2.500/50
FD 7	Pg7 + G1/4"	17	11,3	1,2	3.000/50
FD 9	Pg9	20	13,9	1,2	2.000/50
FD M16	M16 + G3/8"	20	15,5	1,2	2.000/50
FD 11	Pg11	23	17,1	1,2	2.000/50
FD M20	M20	24	18	1,2	2.000/50
FD 13,5	Pg13,5 + G1/2"	25	19	1,2	2.500/50
FD 16	Pg16 + G5/8"	27	21	1,2	1.500/50
FD M25	M25	31	23	1,2	1.000/20
FD 21	Pg21 + G3/4"	34,5	27	1,5	1.000/25
FD M32	M32 + G1"	40	30	1,5	600/20
FD 29	Pg29 + G1"1/8"	45	35,2	1,5	500/25
FD M40	M40 + G1"1/4	48	38	1,5	500/20
FD 36	Pg36 + G1"1/2"	56	45,2	1,5	250/25
FD M50	M50	55	47,5	1,0	10
FD 42	Pg42 + G1"3/4"	62	52	1,0	10
FD 48	Pg48 + G2"	68	58	1,0	10
FD M63	M63	68	60,5	1,0	500/5

ЗАГЛУШКИ

Полиамид РА6

1053
1052



Материал: ПОЛИАМИД РА6
армированный стекловолокном
самозатухающий, класс V0 (UL 94)
Диапазон температуры:
от -20°C до +90°C (непрерывно)
Степень защиты: IP 54
Цвет: RAL 7035 светло-серый,
RAL 9005 чёрный

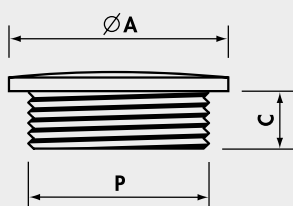

Метрическая резьба, шаг М 1.5 CEI EN 60423

Ссылка Светло- Серый	P	Ø A (мм)	C (мм)	Количество
1053M12	M12X1,5	15	6	100
1053M16	M16X1,5	20	6	100
1053M20	M20X1,5	25	7	100
1053M25	M25X1,5	30	7	100
1053M32	M32X1,5	37	9	50
1053M40	M40X1,5	47	9	30
1053M50	M50X1,5	58	10	20
1053M63	M63X1,5	72	12	10

Дополн. справка N - Чёрный

Резьба типа Pg DIN 40 430 - Размеры DIN 46 320

Ссылка Светло- Серый	P	Ø A (мм)	C (мм)	Количество Коробка/Упаковка
1052007	Pg 7	15	6	100
1052009	Pg 9	19	6	100
1052011	Pg11	22	7	100
1052013	Pg13,5	25	7	100
1052016	Pg16	27	7	100
1052021	Pg21	33	9	50
1052029	Pg29	44	9	100/50
1052036	Pg36	55	10	20
1052042	Pg42	62	10	10
1052048	Pg48	69	12	10

Дополн. справка N - Чёрный

ЗАГЛУШКИ

Полистирол PS

1253
1840



Степень защиты: IP 54

Метрическая резьба, шаг М 1.5 CEI EN 60423

Ссылка Светло- Серый	P	Ø A (мм)	C (мм)	Количество
1253M12	M12X1,5	15	6	100
1253M16	M16X1,5	20	6	100
1253M20	M20X1,5	25	7	100
1253M25	M25X1,5	30	7	100
1253M32	M32X1,5	37	9	50
1253M40	M40X1,5	47	9	30
1253M50	M50X1,5	58	10	20
1253M63	M63X1,5	72	12	10

Дополн. справка N - Чёрный

Материал: ПОЛИСТИРОЛ PS
 Диапазон температуры:
 от -20°C до +60°C (непрерывно)
 Цвет: RAL 7035 светло-серый,
 RAL 9005 чёрный

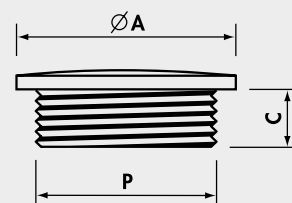

Резьба типа Pg DIN 40 430 - Размеры DIN 46 320

Ссылка Светло- Серый	P	Ø A (мм)	C (мм)	Количество Коробка/Пакет
1840	Pg 7	15	6	100
1841	Pg 9	19	6	100
1842	Pg11	22	7	100
1843	Pg13,5	25	7	100
1844	Pg16	27	7	100
1845	Pg21	33	9	50
1846	Pg29	44	9	100/50
1847	Pg36	55	10	20
1848	Pg42	62	10	10
1849	Pg48	69	12	10

Дополн. справка N - Чёрный

ВТУЛКИ

Полиамид PA6

1700



Материал: ПОЛИАМИД PA6
самозатухающий, класс V0 (UL 94)
Диапазон температуры:
от -20°C до +90°C (непрерывно)
Цвет: RAL 7035 светло-серый,
RAL 9005 чёрный

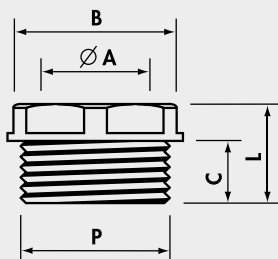

Втулки

Резьба типа Pg DIN 40 430 - Размеры DIN 46 320

Справка Светло-Серый	P	Ø A (мм)	B Гаечный ключ (мм)	C (мм)	L (мм)	Количество Коробка/Пакет
* 1700.2	Pg 9	10	16	9	14	600/100
* 1701.2	Pg11	11,5	19	10	15	300/100
* 1702.2	Pg13,5	13,5	21	11	16,5	300/100
1703.2	Pg16	16	23	12,5	18,5	200/100
1704.2	Pg21	22	30	12	17,5	100/50
1705.2	Pg29	27	40	15	22	50/50

Резьба коническая типа BSP ISO 228/1

* 1830	G1/4"	8,5	15	8,5	13,5	800/100
* 1831	G3/8"	11,5	17	9	14	300/100
* 1832	G1/2"	13	21	11	16,5	300/100

Метрическая резьба, шаг M 1.5 CEI EN 60423

△ 1835G	M16X1,5	11,5	17	9	14	100/100
* 1836	M20X1,5	13,5	21	11	16,5	300/100

*Дополн. Ссылка: N - Чёрный

△ Только Тёмно-Серый

Глухая втулка

Резьба типа Pg DIN 40 430 - Размеры DIN 46 320

Справка Светло-Серый	P	Ø A (мм)	B Гаечный ключ (мм)	C (мм)	L (мм)	Количество Коробка/Пакет
* 1702.5	Pg13,5	-	21	11	17	300/100
1703.5	Pg16	-	23	12,5	18,5	200/100

Резьба коническая типа BSP ISO 228/1

* 1861	G3/8"	-	17	9	14	600/100
* 1862	G1/2"	-	21	11	16,5	200/100

Метрическая резьба, шаг M 1.5 CEI EN 60423

* 1866	M20X1,5	-	21	11	17	100
--------	---------	---	----	----	----	-----

*Дополн. Ссылка: N - Чёрный Black

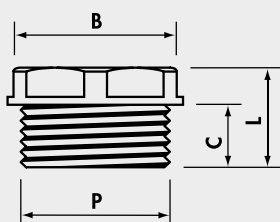

ЗАГЛУШКИ И ВТУЛКИ

Латунь

2053
2052
2021

Заглушки для кабельных вводов

Метрическая резьба, шаг М 1.5 CEI EN 60423

Справка Никелированная Латунь	P	Ø A (мм)	C (мм)	Количество Коробка/Упаковка
2053M12N	M12X1,5	14	5	1,500/100
2053M16N	M16X1,5	18	5	1,000/100
2053M20N	M20X1,5	22	6,5	500/100
2053M25N	M25X1,5	28	7	200/100
2053M32N	M32X1,5	35	8	150/25
2053M40N	M40X1,5	44	8,5	100/25
2053M50N	M50X1,5	54	9	50/25
2053M63N	M63X1,5	67	10	25/25

Резьба типа Pg DIN 40 430 - Размеры DIN 46 320

Справка Никелированная Латунь	P	Ø A (мм)	C (мм)	Количество Коробка/Упаковка
2052007N	Pg 7	14	5	1,500/100
2052009N	Pg 9	17	6	1,000/100
2052011N	Pg11	20	6	500/100
2052013N	Pg13,5	22	6,5	500/100
2052016N	Pg16	24	6,5	500/100
2052021N	Pg21	30	7	200/50
2052029N	Pg29	39	8	100/25
2052036N	Pg36	50	9	50/25
2052042N	Pg42	57	10	25/25
2052048N	Pg48	64	10	25/25

Втулки для кабельных вводов

Резьба коническая типа BSP ISO 228/1

Справка Латунь	P	Ø A (мм)	B Гаечный ключ (мм)	C (мм)	L (мм)	Количество Коробка/Упаковка
2021014	G1/4"	10	13	6	8,5	1,000/100
2021038	G3/8"	12	17	7,5	10,5	800/100
2021012	G1/2"	16	21	9,5	13	400/100
2021058	G5/8"	18	23	10	13,5	250/50
2021034	G3/4"	21	27	10	14	200/50
2021100	G1"	26,5	34	11	15,5	100/50
2021118	G1"1/8	31	38	12	16,5	100/25
2021114	G1"1/4	35	42	13	18	50/25
2021112	G1"1/2	41,5	48	13	18,5	50/25
2021200	G2"	51,5	60	13,5	19,5	25/25

Дополн.ссылка N - НИКЕЛИРОВАННАЯ ЛАТУНЬ



Материал: Заглушки для кабельных вводов - НИКЕЛИРОВАННАЯ ЛАТУНЬ (CuZn 40 Pb 3)

Втулки для кабельных вводов - ЧИСТАЯ ЛАТУНЬ

Защита: Заглушки для кабельных вводов- IP 54

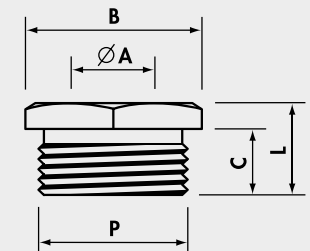
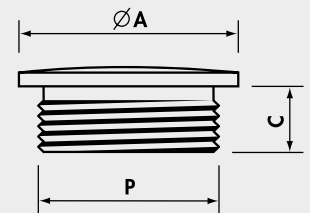

КРЕПЁЖНЫЕ ИЗОЛИРУЮЩИЕ ВТУЛКИ RUTA

RS



Материал: ЭПДК
 безгалогеновый и химически стойкий
 Диапазон температур: от -40°C до +110°C
 Степень защиты: IP 67
 Цвет: RAL 7001 светло-серый
 Область применения:
 уплотнение для кабелей и кабелепроводов
 со степенью защиты IP67
 с метрической и Pg резьбой вводов
 для материала толщиной 0,5-4 мм

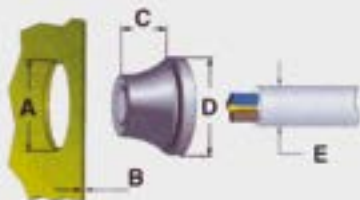

Для метрической резьбы

Справка	Подходят к	Размеры					Количество Коробка/Упаковка
		A (мм)	B (мм)	C (мм)	D (мм)	E (мм)	
RS0407.M12	M12	12,5	0,5 - 2	5,6	20,0	4 - 7	2,000/50
RS0509.M16	M16	16,5	1 - 4	11,0	21,0	5 - 9	2,000/50
RS0813.M20	M20/Pg13,5	20,5	1 - 4	13,4	25,5	8 - 13	3,000/50
RS1117.M25	M25	25,5	1 - 4	15,3	30,5	11 - 17	2,000/50
RS1520.M32	M32	32,5	1 - 4	18,6	38,5	15 - 20	1,000/25
RS1928.M40	M40	40,5	1 - 4	21,7	48,5	19 - 28	600/25
RS2735.M50	M50	50,5	1 - 4	25,0	60,5	27 - 35	250/10

Подходят для резьбы Pg

Справка	Подходят к	Размеры					Количество Коробка/Упаковка
		A (мм)	B (мм)	C (мм)	D (мм)	E (мм)	
RS0305.07	Pg 7	12,5	0,5 - 2	5,4	20,0	3 - 5	2,000/50
RS0507.09	Pg 9	16,0	1 - 4	10,3	21,0	5 - 7	2,000/50
RS0710.11	Pg11	19,0	1 - 4	12,7	24,0	7 - 10	3,000/50
RS1014.16	Pg16	23,0	1 - 4	14,7	28,0	10 - 14	2,000/50
RS1420.21	Pg21	29,0	1 - 4	17,6	35,0	14 - 20	1,000/25
RS2026.29	Pg29	38,0	1 - 4	20,0	46,0	20 - 26	600/25
RS2635.36	Pg36	48,0	1 - 4	23,9	58,0	26 - 35	250/10

3600



Материал: ABS самозатухающий класс V0
 (UL94) с УФ стабилизацией
 Сопротивление нити накала: 750° C (CEI EN
 60695-2-1)
 Диапазон температуры:
 от -20°C до +80°C (непрерывно)
 Цвет: RAL 7035 светло-серый

SICURclips

модульные зажимы - ABS

Применение: Закрепите основу SICURclip на поверхности при помощи винта диам. 5 - 6 мм (Ссылка. Рис. А).
 Вставьте кабель, трубку или гибкий кабелепровод.
 Установите соответствующую крышку и надавите для фиксации.
 Модули SIURclips одинаковых или разных размеров могут быть легко соединены вместе.



Рис. А



SICURclips для кабелей, трубопроводов и гибких кабелепроводов.

Справка	Ø A МИН-МАКС (мм)	H (мм)	S (мм)	Количество
3601	13-21	8,5	16	100
3602	24-34	8,5	16	50
3603	38-50	8,5	16	25

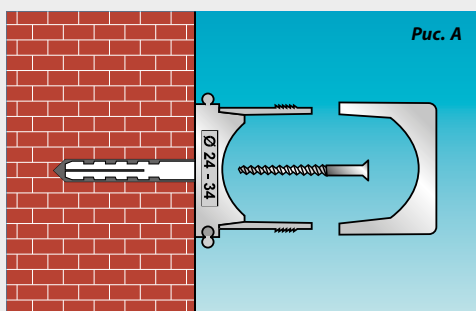
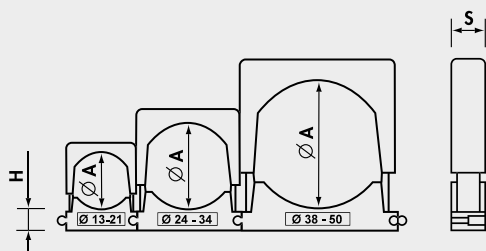



МЕХАНИЧЕСКИЙ И ПНЕВМАТИЧЕСКИЙ ИНСТРУМЕНТ

МЕХАНИЧЕСКИЙ ИНСТРУМЕНТ СЕРИИ Crimpstar®

HP 1

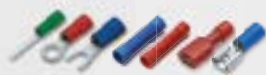

Контактные зажимы и соединители, изолированные ПВХ, ПК и ПА6.6 для проводников сечением 0,2 - 2,5 мм²

HP 3



Контактные зажимы и соединители, изолированные ПВХ, ПК и ПА6.6 для проводников сечением 0,25 - 6 мм²

HNN



Контактные зажимы и соединители, изолированные ПА6.6
HNN3 для проводников сечением 1,5 - 10 мм²
HNN4 для проводников сечением 10 и 16 мм²

HPH 1



Сквозные соединительные гильзы ПЭВП изолированные, термоусаживаемые. для проводников сечением 0,5 - 6 мм²

HNKE



Втулочные наконечники
HNKE 4 для проводников сечением 0,5 - 4 мм²
HNKE 16 для проводников сечением 4 - 16 мм²
HNKE 50 для проводников сечением 25 - 35 - 50 мм²

Ручной инструмент, компактный и простой в использовании, характеристики:

- обжимные губки из термообработанной стали, высокопорочные.
- храповик заводского изготовления для регулировки опрессовки (автоматическое открытие по окончании опрессовки).
- Рычаг экстренного расцепления для разжатия обжимных губок до их полного закрытия в случае необходимости.
- Эргономичные ручки из литого нескользящего пластика.

МЕХАНИЧЕСКИЙ ИНСТРУМЕНТ СЕРИИ Crimpstar®



Неизолированные наконечники и соединители
HN 1 для проводников 0,25 - 10 мм²
HN 5 для проводников 10 - 16 мм²



Неизолированные наконечники и соединители
серии A-M, L-M и L-P
HN-A25 для проводников сечением 10 - 25 мм²



Наконечники медных трубные DR (DIN 46235)
и сквозные соединительные гильзы DSV (DIN 46267)
HN-D25 для проводников 10 - 25 мм²

Наконечники медные трубные HR
и сквозные соединительные гильзы HSV
HN-H25 для проводников сечением 10 - 25 мм²



Зажимы латунные с открытой гильзой
HF 1 для проводников сечением 0,5 - 4 мм²
(не BN-FAB/FAR тип)
HF 2 для проводников сечением 0,08 - 1,3 мм²
(28 - 16 AWG)



Коаксиальные разъемы, тип
RG58, RG59, RG62 и RG 71



Разъемы Cembre CS4
для проводников сечением 2,5 - 4 - 6 мм²

HN



HN-25



HF



HX 1



HN-CS4



МЕХАНИЧЕСКИЙ ИНСТРУМЕНТ СЕРИИ *nd*[®]

ND#1



Втулочные наконечники изолированные и неизолированные для проводников сечением 0,3 - 1,5 мм²

ND#2

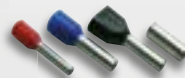

Втулочные наконечники изолированные и неизолированные для проводников сечением 1 - 6 мм²

ND#3



Втулочные наконечники изолированные и неизолированные для проводников сечением 6 - 16 мм²

ND#4



Втулочные наконечники изолированные и неизолированные для проводников сечением 0,5 - 4 мм²

Новое поколение инструментов с уникальным механизмом для облегчения работы оператора.

Маленькие и компактные размеры, эргономичная конструкция ручек для удобства эксплуатации.

Высококачественные материалы в сочетании с усовершенствованной конструкцией и технологией производства для создания надёжного инструмента для гарантированной плотной опрессовки.

МЕХАНИЧЕСКИЙ ИНСТРУМЕНТ СЕРИИ ZKE

ZKE 6-F

Обжимные клещи для опрессовки втулочных наконечников 0,5 - 6 мм² торцевая установка



ZKE 2

Для опрессовки втулочных наконечников 0,5 - 16 мм²



ZKE 610

Пресс- клещи с храповым механизмом с одним отверстием для опрессовки втулочных наконечников, 0,08 - 10 мм² боковая установка



МЕХАНИЧЕСКИЙ ИНСТРУМЕНТ СЕРИИ HP4

Профессиональный ручной механический инструмент с храповым механизмом, который предотвращает повторное открытие ручек до того момента, пока они не дойдут до храповика.

Снабжён устройством позиционирования для снижения нагрузки оператора и облегчения опрессовки кабеля. В зависимости от толщины изоляции кабеля, опрессовка может быть выполнена посредством регулировки зажимных губок при помощи следующих настроек:

1) **плотная**, 2) **средняя**, 3) **лёгкая**.

Простота использования инструмента благодаря его форме и покрытию ручки.

В конце опрессовки на наружной поверхности кабеля автоматически проставляется следующий код опрессовки:

HP4-R - одна точка для красных кабелей размером от 0.25 до 1.5 мм²

HP4-B - две точки для синих кабелей размером от 1.5 до 2.5 мм²

HP4-G - три точки для жёлтых кабелей размером от 4 до 6 мм²

Особенности конструкции:

- Корпус, храповый механизм и ручки из специальной термообработанной стали с внешней защитой.
- Ручки с покрытием из мягкого ПВХ.



HP4-R - контактные зажимы и соединители, изолированные ПВХ, ПК и ПА 6.6 для проводников сечением 0,25 - 1,5 мм²



HP4-B - контактные зажимы и соединители, изолированные ПВХ, ПК и ПА 6.6 для проводников сечением 1,5 - 2,5 мм²



HP4-G контактные зажимы и соединители, изолированные ПВХ, ПК и ПА 6.6 для проводников сечением 4 - 6 мм²



HP4-C10 - Для C-образных зажимов, тип C6-C6 и C10-C10

HP4-R



HP4-B



HP4-G



HP4-C10



МЕХАНИЧЕСКИЙ ИНСТРУМЕНТ

HWE1

Прочный и надёжный инструмент предназначен для оптимизации времени и облегчения работы оператора. Цельный корпус инструмента с комплектом сменных профильных матриц позволяет выполнять быструю и простую смену комбинаций кабель/коннектор в широком диапазоне применения.

Технические характеристики

- Длина: 240 мм
- Вес: 590 г
- Автоматическое открытие ручек в конце опрессовки.
- Матовая никелевая отделка поверхности
- Ручки с противоскользящим покрытием



Быстрая установка/съём профильных матриц без дополнительных инструментов



В наличии имеется также:

НАБОР HWE1

- состоящий из:
- ручной механический инструмент HWE1
 - профильная матрица WF16
 - профильная матрица IT6
 - всё находится в жёстком пластиковом кейсе с запасными отделками для сменных матриц



IDT



Прочный и надёжный инструмент предназначен для оптимизации времени и облегчения работы оператора. Цельный корпус инструмента с комплектом сменных матриц позволяет выполнять быструю и простую смену комбинаций кабель/коннектор в широком диапазоне применения. Для установки/съёма модульных головок не требуются дополнительные инструменты, парное соединение головок для быстроты и удобства.

Технические характеристики

- Длина: 234 мм
- Вес: 460 г
- Автоматическое открытие ручек в конце опрессовки.
- Цвет: чёрный

VALSTAR R3 IDT

Заказывается отдельно - жёсткий пластиковый кейс для хранения инструмента IDT и 10 модульных матриц.

СО СМЕННЫМИ МАТРИЦАМИ

СМЕННЫЕ МАТРИЦЫ ЗАКАЗЫВАЮТСЯ ОТДЕЛЬНО

ГИЛЬЗЫ ИЗОЛИРОВАННЫЕ И НЕИЗОЛИРОВАННЫЕ

WF16

Размер 0,5 ÷ 16 мм²

ИЗОЛИРОВАННЫЕ НАКОНЕЧНИКИ КРАСНЫЕ, СИНИЕ И ЖЁЛТЫЕ

IT6

Размер 0,5 ÷ 6 мм²

РАЗЪЕМЫ ФОТОГАЛЬВАНИЧЕСКИЕ (МНОГОКОНТАКТНЫЕ)

MC3

Размер 4 ÷ 6 мм²

MC4

Размер 4 ÷ 6 мм²

ВТУЛОЧНЫЕ НАКОНЕЧНИКИ ИЗОЛИРОВАННЫЕ И НЕИЗОЛИРОВАННЫЕ

WF6

Размер 0,5 ÷ 6 мм²

WF35

Размер 16 ÷ 35 мм²

КАБЕЛЬНЫЕ НАКОНЕЧНИКИ НЕИЗОЛИРОВАННЫЕ

NT10

Размер 0,5 ÷ 10 мм²

ОБЖИМНЫЕ СОЕДИНИТЕЛИ ЛАТУННЫЕ С ОТКРЫТОЙ ГИЛЬЗОЙ

OB2.5P

Размер 0,5 и 2,5 мм²

SUB-D 075

Размер 0,05 и 0,75 мм²

SUB-D 050

Размер 0,08 и 0,5 мм²

КОАКСИАЛЬНЫЕ РАЗЪЕМЫ

C59

RG58, RG59, RG62



СМЕННЫЕ МАТРИЦЫ ЗАКАЗЫВАЮТСЯ ОТДЕЛЬНО

ИЗОЛИРОВАННЫЕ НАКОНЕЧНИКИ КРАСНЫЕ, СИНИЕ И ЖЁЛТЫЕ

4300-3129

Размер 0,5 ÷ 2,5 мм²
(Красный - Синий)

4300-3128

Размер 4 ÷ 6 мм² (Жёлтый)
Размер 0,1 ÷ 0,4 мм² (Зелёный)

СОЕДИНИТЕЛИ С ТЕРМОУСАДОЧНОЙ ИЗОЛЯЦИЕЙ

4300-3258

Размер 0,5 ÷ 2,5 мм²
(Красный - Синий)

4300-3262

Размер 4 ÷ 6 мм² (Жёлтый)
Размер 0,32 ÷ 0,75 мм² (Зелёный)

СОЕДИНИТЕЛИ НЕИЗОЛИРОВАННЫЕ

4300-3137

Размер 0,75 ÷ 2,5 мм²

4300-3241

Размер 4 ÷ 10 мм²

КОТАКТЫ ДЛЯ МНОГОПОЛЮСНЫХ РАЗЪЕМОВ (пример. ILME, HTS, CONTACT)

4300-3147

Размер 0,14 ÷ 4 мм²

4300-3148

Размер 6 ÷ 10 мм²

ВТУЛОЧНЫЕ НАКОНЕЧНИКИ ИЗОЛИРОВАННЫЕ И НЕИЗОЛИРОВАННЫЕ

4300-3127

Размер 0,25 ÷ 10 мм²

4300-3153

Размер 16 ÷ 25 мм²

4300-3154

Размер 35 ÷ 50 мм²

ОБЖИМНЫЕ СОЕДИНИТЕЛИ С ОТКРЫТОЙ ГИЛЬЗОЙ

4300-3146

Размер 0,5 ÷ 6 мм²

РАЗЪЕМЫ BNC/TNC ДЛЯ КОАКСИАЛЬНЫХ КАБЕЛЕЙ

4300-3136

RG 58, 59, 62, 71

4300-3140

RG 174, 179

РАЗЪЕМЫ ДЛЯ ТВ-СПУТНИКОВЫХ ПРИЁМНИКОВ

4300-3138

RG 6, 59

ТЕЛЕФОННЫЕ РАЗЪЕМЫ

4300-3144

RJ 45 (БОЛЬШОЙ)

4300-3132

RJ 11 (МАЛЕНЬКИЙ)

РАЗЪЕМЫ ФОТОГАЛЬВАНИЧЕСКИЕ (МНОГОКОНТАКТНЫЕ)

4300-3540

MC3
Размер 2,5 - 4/6 мм²

4300-3539

MC4 MC4
Размер 2,5/4/6 мм²

4300-3541

Тусо Solarlok
Размер 2,5/4/6 мм²



МЕХАНИЧЕСКИЙ ИНСТРУМЕНТ СЕРИИ TN

Профессиональные пресс-клещи для опрессовки кабельных наконечников А-М Си и неизолированных L-M и L-P соединители.

Губки для обжимных клещей из термообработанной стали.

Легко регулируемая установка матрицы при помощи винта с накаткой и нониусной шкалы.

Ручки с рукоятками из противоскользкой пластмассы.



TN70SE - Неизолированные наконечники и соединители для кабелей размером 6 R/F - 70 R/F мм²



TNN70 - Наконечники и соединители, изолированные PA6.6 для проводников сечением 10 F - 70 F мм²



TN120SE - Наконечники и соединители, изолированные PA6.6 для проводников сечением 10 R/F - 120 R/150 F мм²



TNN120 - Изолированные зажимы и коннекторы из ПА6.6 для кабелей размером 10 F - 120 F мм²

TN 70SE

TNN 70

TN 120SE

TNN 120

МЕХАНИЧЕСКИЙ ИНСТРУМЕНТ СЕРИИ TND

Механические инструменты оснащены вращающимися профильными шестигранными матрицами в соответствии с DIN 480863 и подходят для опрессовки кабельных наконечников в соответствии с DIN 46235 и сквозных соединительных гильз в соответствии с DIN 46267 T.1 (смотри стр. 36-37), Очень крепкие и простые в использовании.



TND 6-70 - Неизолированные наконечники и соединители в соответствии со стандартами DIN 46235 и DIN 46267 T.1 для проводников сечением от 6 до 70 мм²



TND 10-120 - Неизолированные наконечники и соединители в соответствии со стандартами DIN 46235 и DIN 46267 T.1 для проводников сечением от 10 до 120 мм²

TND 6-70

TND 10-120

НОЖНИЦЫ ДЛЯ РЕЗКИ КАБЕЛЕЙ

КТ 2



КТ 1
Ручные ножницы
для резки кабелей
макс. диам. Ø 15 мм



КТ 2
Ручные ножницы
для резки кабелей
макс. диам. Ø 25 мм



КТ 2
Ручные ножницы
для резки кабелей
макс. сечением 25 мм²



КТ 3
Для резки кабелей
макс. Ø 32 мм
Вес: 0,59 кг
Длина: 255 мм



КТ 2
Для резки кабелей
макс. Ø 52 мм
Вес: 0,89 кг
Длина: 310 мм

511



5116660250
Для резки кабелей макс. Ø 18 мм
Вес: 1,5 кг
Длина: 600 мм



5116660500
Для резки кабелей макс. Ø 25,4 мм
Вес: 3 кг
Длина: 800 мм

ИНСТРУМЕНТЫ ДЛЯ СНЯТИЯ ИЗОЛЯЦИИ С ПРОВОДОВ

НВ 11



Инструмент для снятия изоляции с проводов, включая матрицу для снятия ПВХ изоляции с кабелей сеч. 0,02 - 10 мм²

В наличии имеются сменные матрицы для снятия изоляции, предоставляемые по предварительному заказу:



4320-0864, плоское лезвие подходит для: проводов ПВХ сечением 0,02 - 10 мм²



4320-0866, закруглённые лезвия подходят для: проводов ПВХ сечением 4 - 16 мм²



4320-0865, "V"-образные режущие кромки подходят для: проводов ППФЭ сечением 0,1 - 4 мм²

НВ 11



Для фотоэлектрических изолированных кабелей
2,5 - 6 мм²
длина снятия изоляции 8,5 мм

SC 1



ЭЛЕКТРОМОНТАЖНЫЕ НОЖНИЦЫ с лезвиями из высокоуглеродистой стали и ручками нейлоновыми матированными.

НОЖНИЦЫ

SC 3X



SC 4X

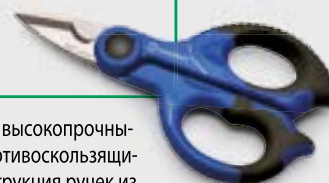

Универсальные ножницы с высокопрочными лезвиями (56 HRC) и противоскользящими зубцами. Жёсткая конструкция ручек из прессованной пластмассы со вставками из мягкого материала для комфорта пальцев.

SC 3X Резка гибких проводов до 35 мм²
SC 4X Резка гибких проводов до 50 мм²

ИНСТРУМЕНТ ДЛЯ СНЯТИЯ ИЗОЛЯЦИИ С КАБЕЛЯ

HB 11



Универсальный инструмент для снятия изоляции с кабеля низкого/среднего напряжения Ø 12,7 - 63,5 мм и первичной изоляции с кабелей с изоляцией из сшитого ПЭ макс. Ø 38,1 мм

Для вулканизированных экструдированных полупроводников

Снятие полупроводникового слоя с кабеля выполняется посредством вращения инструмента для снятия изоляции HB12N вокруг кабеля, в то время как боковое перемещение выполняется автоматически. Безопасный и удобный в использовании инструмент, подходит для кабелей Ø 18 - 60 мм.

- Прочная рама из анодированного алюминиевого сплава и стали.
- Лезвие из высококачественной стали с точной регулировкой глубины разреза.
- Снятие изоляции в любом месте кабеля.

- Ролики с подшипниками обеспечивают плавность резки.
- функция "ИЗМЕНЕНИЯ НАПРАВЛЕНИЯ", позволяет снимать полупроводящий экран с изоляции кабеля толщиной до 7 мм.
- Два скоростных режима в двух направлениях.



Комплект **HB 12N** включает:

- Инструмент для снятия изоляции HB 12N
- жёсткий пластиковый кейс

HB 12N



HB 9

Изолированный нож с закруглённым лезвием и защитным покрытием. Подходит для снятия изоляции и экрана с кабелей, оснащён направляющим ножом для предотвращения повреждения жил. Ручка из двухкомпонентной пластмассы.



HB 2



Инструмент для снятия изоляции с круглых кабелей Ø 4,5 - 28,5 мм

HB 10



Изолированный нож со сменным прямым лезвием и пластиковый чехол для лезвия, который складывается в ручку. Эргономичная ручка из противоударной пластмассы.

РУЧНОЙ ИНСТРУМЕНТ ДЛЯ РЕЗКИ И ЗАДЕЛКИ ГИБКИХ КАБЕЛЕПРОВОДОВ

KTS 1632



Используется для одновременной резки и заделки гибких пластмассовых кабелепроводов лёгкий и простой в использовании.
Подходит для гибких проводов диам. от Ø16 до Ø32 мм.

Длина: 230 мм
Ширина: 58 мм
Толщина: 32 мм.
Вес: 0,32 кг

PC 1



Инструмент для резки пластмассовых труб
Размеры резки: Ø 6 - Ø 42 мм.

Корпус:
литой под давлением алюминиевый сплав

Лезвие:
закалённая углеродистая сталь

РАМНЫЙ ИНСТРУМЕНТ ДЛЯ ПРОБИВКИ ОТВЕРСТИЙ ДЛЯ КАБЕЛЬНЫХ КОРОБОВ

MT-FC48N



Легкий и простой в использовании инструмент, предназначен для пробивки отверстий диаметром до 47,2 мм на боковой стенке кабельного короба без предварительного сверления.

Макс. центр отверстия от края короба: 53,5 мм

Длина: 230 мм
Ширина: 224 мм
Толщина: 66 мм.
Вес: 3,28 кг



VAL P30

Поставляется в твёрдом пластиковом кейсе.

В таблице указаны базовые сочетания пробивание/матрица для каждого размера отверстия. Подходит для пробивки отверстий в материалах из мягкой низкоуглеродистой стали, стекловолокна и пластмасы, толщиной до 2 мм.

Размеры отверстия					Максимальная толщина мягкая низкоуглеродистая сталь (мм)	Код
Номинальн. Ø (мм)	Ø (дюйм)	Pg	ISO	Дюйм.		
15,5	.610	Pg9	-	-	2	RD 15.5 SS-FC
16,2	.638	-	ISO-16	-		RD 16.2 SS-FC
17,5	.689	-	-	-		RD 17.5 SS-FC
18,8	.740	Pg11	-	-		RD 18.8 SS-FC
19,1	.752	-	-	-		RD 19.1 SS
20,5	.807	Pg 13,5	ISOISO-20	-		RD 20.5 SS
22,6	.890	Pg16	-	-		RD 22.6 SS
23,8	.937	-	-	5/8"		RD 23.8 SS
25,4	1,00	-	ISO-25	-		RD 25.4 SS
27,0	1,063	-	-	3/4"		RD 27.0 SS
28,5	1,122	Pg21	-	-		RD 28.5 SS
30,5	1,201	-	-	7/8"		RD 30.5 SS
31,8	1,252	-	-	-		RD 31.8 SS
32,5	1,279	-	ISO-32	-		RD 32.5 SS
34,6	1,362	-	-	-		RD 34.6 SS
37,2	1,464	Pg29	-	-		RD 37.2 SS
38,1	1,50	-	-	-		RD 38.1 SS
40,5	1,594	-	ISO-40	-		RD 40.5 SS-FC
41,3	1,626	-	-	-		RD 41.3 SS-FC
42,5	1,673	-	-	1 1/4"		RD 42.5 SS-FC
43,2	1,701	-	-	-		RD 43.2 SS-FC
44,5	1,752	-	-	-		RD 44.5 SS-FC
47,2	1,858	Pg36	-	-		RD 47.2 SS-FC



НАСТОЛЬНЫЙ ПРЕСС И ПНЕВМАТИЧЕСКИЙ ИНСТРУМЕНТ

PNB-1



Пневмо-гидравлический промышленный настольный пресс с педальным управлением, обеспечивает плотное и надёжное обжимное соединение.

Широкий выбор сменных матриц для опрессовки широкого спектра коннекторов.

НАСТОЛЬНЫЙ ПРЕСС

общие характеристики



Технические характеристики:

- Номинальн. рабочее давление: 6 бар
- Размеры ДхШхВ: 180х320х700 мм
- Вес: 23 кг (без матриц)

ПРИМЕЧАНИЕ:

для применения, отличного от указанного здесь, пожалуйста, свяжитесь с Sembre.

СМЕННЫЕ МАТРИЦЫ (заказываются отдельно)

Комплект матриц	Защитное устройство*	Коннектор	Тип	Номинальн. Размер кабеля мм ²
PV-1	PU-1	Изолирован. коннектор	зелёный	0,25÷0,5
PR-1			красный	0,25÷1,5
PB-1			синий	1,5÷2,5
PG-1			жёлтый	4÷6
KE 0.75-1	PK-1	Гильзы	KE, PK...	0,3 - 0,5 - 0,75
KE 2.5-1			1 - 1,5 - 2,5	
KE 10-1			4 - 6 - 10	
MTT 16-50			16	
MTT 25-50	ME-1			25
N1-1	PU-1	A 03-М..	S 1.5-..	0,25 - 1,5
		A 06-М..	S 2.5-..	1,5 - 2,5
		A 1-М..	S 6-..	4 - 6
ME 1-50	PU-1		A1-М..	4 - 6
ME 2-50			A2-М.. S10-М..	10
ME 5-50	ME-1	A 03-М..		
ME 7-50		Неизолирован.	A5-М..	25
ME 9-50		медн.	A7-М..	35
ME 10-50		наконечники	A9-М..	
ME 12-50			A10-М..	50
			A12-М..	
MN 2RF-50	MN RF-1	Полиамид. изолированные наконечники	ANE2-М..	10
MN 3RF-50			ANE3-М..	16
MN 5RF-50			ANE5-М..	25
			ANE7-М..	
MN 7RF-50			ANE9-М..	35

* Входит в стандартный комплект поставки инструментов

PNB-3



Пневматический настольный пресс с педальным управлением для опрессовки наконечников и соединителей сеч. 0,25 - 16 мм².

Технические характеристики:

- Номинальн. рабочее давление: 6-7 бар
- Размеры ДхШхВ: 130х370х195 мм
- Вес: 10,3 кг



Tool	Коннектор Тип	Размер кабеля мм ²
PNB-3P*	Изолированные коннекторы красные, синие и жёлтые	0,25÷6
PNB-3PD	изолированные зажимы и стыковые коннекторы- торцевая установка	0,25÷6
PNB-3N1	Неизолированные зажимы	0,25÷10
PNB-3N5	Неизолированные зажимы	10÷16
PNB-3NN3	Изолированные зажимы полиамидн.	1,5÷10
PNB-3NN4	Изолированные зажимы полиамидн.	10÷16
PNB-3F/M	Штепсельные разъёмы	0,5÷2,5

* Так же для обжима полностью изолированных поликарбонатом наконечников, оснащён устройством позиционирования PNB3F/M, которое доступно также в качестве опции.

PNB-4KE



Пневматический настольный пресс с педальным управлением. В комплекте с многоотверстной матрицей, подходит для опрессовки изолированных и неизолированных втулочных наконечников сеч. 0,3 - 10 мм².

Компактный и эффективный. Прост в эксплуатации, обеспечивает прочное и надёжное обжимное соединение.

Технические характеристики:

- Номинальн. рабочее давление 6 бар
- Размеры ДхШхВ: 120х160х300мм
- Вес: 6 кг



Инструмент	Коннектор Тип	Размер кабеля мм ²
PNB-4KE	Гильзы тип PK.. и тип KE	0,3÷10

ПРЕСС- КЛЕЩИ ЭЛЕКТРИЧЕСКИЕ



Инструмент	Коннектор Тип	Размер кабеля мм ²
ECT-KE2.5N	Гильзы тип РК.. и тип KE	0,14÷2,5



Переносные

ECT-KE2.5N



Технические характеристики:

- Напряжение сети: 220/230В 50Гц
- Макс. рабочая температура: 40 °С
- Длина опрессовки: 13 мм

Переносные электрические пресс клещи для опрессовки втулочных наконечников сеч. 0,14 - 2,5 мм², длина опрессовки 13 мм. Опрессовка выполняется автоматически, когда наконечник активирует внутренний датчик давления.

ПНЕВМАТИЧЕСКИЕ ПРЕСС-КЛЕЩИ



PNB-6KE

Диапазон опрессовки	0,25 ÷ 2,5 мм ² / 24 ÷ 14 AWG
Вес	400 г
Размеры	Ø 44 x 200 мм
Спиральный шланг, длина	2 м

PNB-7KE

Диапазон опрессовки	4 ÷ 10 мм ² / 12 ÷ 8 AWG
Вес	400 г
Размеры	Ø 44 x 200 мм
Спиральный шланг, длина	2 м

Ручные- серия PNB

PNB-6KE PNB-7KE

Ручные инструменты PNB-6KE и PNB-7KE помогают выполнять быстрый обжим изолированных втулочных наконечников, исключая дискомфорт оператора, связанный с использованием обычных ручных инструментов.

Лёгкие и простые в использовании, эти инструменты идеально подходят для панельного строительства и узловой сборки.

Оба инструмента сконструированы таким образом, что не требуют технического обслуживания, периодической калибровки. Необходим подвод воздуха 4-6 бар для соединения посредством



быстросъёмной муфты к шлангу, входящему в комплект поставки инструмента.

ПНЕВМАТИЧЕСКИЕ ПРЕСС-КЛЕЩИ

Настольные инструменты с ножной педалью управления - серия PNB



PNB-6KE-T

Диапазон опрессовки	0,25 ÷ 2,5 мм ² / 24 ÷ 14 AWG
Вес	1000 г
Размеры	Ø 44 x 200 мм
Включая спиральный шланг, ножную педаль и настольную установку с корпусом	

PNB-7KE-T

Диапазон опрессовки	4 ÷ 10 мм ² / 12 ÷ 8 AWG
Вес	1000 г
Размеры	Ø 140 x 200 x 70 мм
Включая спиральный шланг, ножную педаль и настольную установку с корпусом	

PNB-6KE-T и PNB-7KE-T оснащены настольными опорами с корпусом и управляются при помощи ножной педали, что позволяет оператору работать двумя руками при сборке кабельных жгутов.

Оба инструмента сконструированы таким образом, что не требуют технического обслуживания, периодической калибровки.

Необходим подвод воздуха 4-6 бар для соединения посредством быстросъёмной муфты к шлангу, входящему в комплект поставки инструмента.

PNB-6KE-T PNB-7KE-T

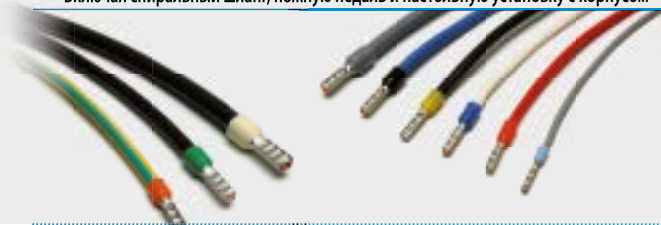

НАСТОЛЬНЫЙ ПРЕСС

ELB-3

для наконечников в ленте ПК изолированных



Пневматический настольный пресс с педальным управлением. Прост в эксплуатации, обеспечивает прочное и надёжное обжимное соединение. Имеющиеся сменные головки для широкого спектра поликарбонатных изолированных коннекторов.

Технические характеристики:

- Подача воздуха: 6 бар (90 фунт/кв. дюйм)
- Размеры ДхШхВ: 180x250x620мм
- Вес: 41 кг (без накладных головок)
- Двигатель:
 - Мощность 0,55 кВт / 0,75 HP
 - Напряжение сети 220 В / 50 Гц
 - Скорость 2.800 об/мин

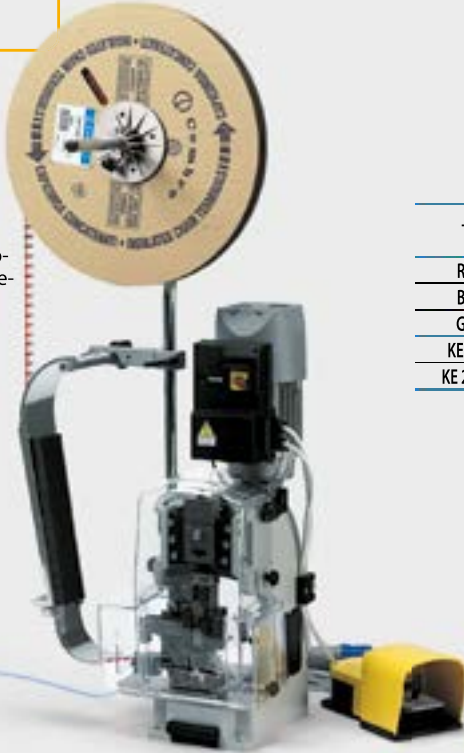

СМЕННЫЕ ГОЛОВКИ, БОКОВОЙ ВВОД С ПНЕВМАТИЧЕСКОЙ ПОДАЧЕЙ (ЗАКАЗЫВАЮТСЯ ОТДЕЛЬНО)

Тип.	Коннекторы	Размер кабеля мм ²
RA-3	Наконечники в ленте, изолированные ПК	красные
BA-3		синие
GA-3		жёлтый
KE 1A-3	Изолированные втулочные наконечники в ленте	0,5÷1
KE 2.5A-3		1÷2,5



РАБОЧАЯ
ТЕМПЕРАТУРА
ДО 115°C



Файл № E125401
Файл № E212000



Типы и технические характеристики изолированных втулочных наконечников и наконечников в ленте см. страницы 6-7 и 16.



ГИДРАВЛИЧЕСКИЙ ОБЖИМНОЙ И РЕЖУЩИЙ ИНСТРУМЕНТ

ГИДРАВЛИЧЕСКИЕ ПРЕСС-КЛЕЩИ

HT 45-E



общие характеристики

Лёгкий и компактный, этот инструмент идеально подходит для обжима соединителей на подвесных контактных линиях, а также для другого общего применения. Благодаря рукояткам с пружинным механизмом, матрицы могут быть выдвинуты всего одной рукой и соответственно, вторая рука остаётся свободной для установки наконечника. Для удобства эксплуатации и комфорта оператора, головка инструмента вращается на 180 градусов.

Встроенный предохранительный клапан обеспечивает байпас подачи масла при достижении максимального давления, обеспечивается возможность лёгкого управления системой снижения давления на любой стадии опрессовки.



HT 51



Благодаря новому дизайну с двумя скоростными режимами, лёгкости и компактности, этот гидравлический инструмент идеально подходит для работы в ограниченном пространстве. Благодаря ручкам с пружинным механизмом, матрицы могут быть выдвинуты всего одной рукой и соответственно, вторая рука остаётся свободной для установки соединителя. Вращающаяся на 180 градусов головка инструмента для удобства эксплуатации и комфорта оператора.

Встроенный предохранительный клапан обеспечивает байпас подачи масла при достижении максимального давления, обеспечивается возможность лёгкого управления системой снижения давления на любой стадии опрессовки.



Версия HT 51-KV доступна также для Электроэнергетических Компаний

HT 81-U



Отличительной характеристикой этой новой лёгкой и автономной модели является запатентованный механизм закрытия и открытия фиксатора матрицы. Возможность опрессовки широкого ассортимета соединителей с использованием небольшого количества матриц благодаря их уникальному дизайну с двумя бороздками. Имеются также матрицы для резки медных, алюминиевых, алюминиевых и сталеалюминиевых кабелей. Два режима скорости инструмента: быстрая скорость для быстрого перемещения матриц к коннектору и более медленная более интенсивная скорость для процесса опрессовки. Вращающаяся на 180 градусов головка инструмента для удобства эксплуатации и комфорта оператора.

Встроенный предохранительный клапан обеспечивает байпас подачи масла при достижении максимального давления, обеспечивается возможность лёгкого управления системой снижения давления на любой стадии опрессовки.



HT 120



Для этого лёгкого и автономного инструмента используются полукруглые шлицевые матрицы, характерные для большинства инструментов 130 кН.

Подходит в частности для опрессовки электрических коннекторов на подвесных контактных линиях. Два режима скорости инструмента: быстрая скорость для быстрого перемещения матриц к коннектору и более медленная более интенсивная скорость для выполнения опрессовки.

Вращающаяся на 180 градусов головка инструмента для удобства эксплуатации и комфорта оператора.

Встроенный предохранительный клапан обеспечивает байпас подачи масла при достижении максимального давления, обеспечивается возможность лёгкого управления системой снижения давления на любой стадии опрессовки.



Версия HT 120-KV доступна также для Электроэнергетических Компаний



ГИДРАВЛИЧЕСКИЕ ПРЕСС-КЛЕЩИ

общие характеристики

HT 131-C



Для этой новой автономной, прочной и надёжной модели используются полукруглые шлицевые матрицы, характерные для большинства инструментов 130 кН.

Два режима скорости инструмента: быстрая скорость для быстрого перемещения матриц к коннектору и более медленная более интенсивная скорость для выполнения опрессовки. Вращающаяся на 180 градусов головка инструмента для удобства эксплуатации и комфорта оператора.

Встроенный предохранительный клапан обеспечивает байпас подачи масла при достижении максимального давления, обеспечивается возможность лёгкого управления системой снижения давления на любой стадии опрессовки.



HT 131LN-C



Гидравлический инструмент с С-образной головкой с большим раскрытием губок 42 мм для облегчения установки/извлечения крупных наконечников и соединителей.

Для HT131LN-C используются полукруглые шлицевые матрицы, характерные для большинства инструментов 130 кН. Два режима скорости инструмента: быстрая скорость для быстрого перемещения матриц к коннектору и более медленная более интенсивная скорость для выполнения опрессовки.

Вращающаяся на 180 градусов головка инструмента для удобства эксплуатации и комфорта оператора.

Встроенный предохранительный клапан обеспечивает байпас подачи масла при достижении максимального давления, обеспечивается возможность лёгкого управления системой снижения давления на любой стадии опрессовки.



HT 131-UC



Лёгкий и компактный, этот инструмент идеально подходит для обжима коннекторов на подвесных контактных линиях, а также для другого общего применения. Благодаря ручкам с пружинным механизмом, штампы могут быть выдвинуты всего одной рукой и соответственно, вторая рука остаётся свободной для установки коннектора. Вращающаяся на 180 градусов головка инструмента для удобства эксплуатации и комфорта оператора.

Встроенный предохранительный клапан обеспечивает байпас подачи масла при достижении максимального давления, обеспечивается возможность лёгкого управления системой снижения давления на любой стадии опрессовки.



Гидравлические пресс-клещи. Технические характеристики

Кас.	Сила Опрессовки кН	ОСНОВНОЕ ПРИМЕНЕНИЕ - макс. сеч. мм ²						Размеры мм		Вес кг	Хранение	
		Соединители низкого напряжения	Изолированные клеммы	Гильзы	Зажимы С-образные	Соединители высокого напряжения	Наконечники и соединители алюминиевые	длина	ширина		Кас.	Укомплектован
HT45-E	50	150	-	-	35	70	-	346	130	2,0	VAL P1	✓
HT51	50	240	120	120	70	-	-	380	130	2,7	VAL P1	✓
HT81-U	80	240	-	-	100	200	-	485	141	3,4	VAL P3 VAL 75	✓ -
HT120	120	400	240	-	185	400	-	488	138	5,7	VAL P3	✓
HT131-C	130	400	240	-	185	400	-	473	144	5,5	VAL P3	✓
HT131LN-C	130	400	240	-	185	400	-	538	144	7,0	VAL P3	✓
HT131-UC	130	400	240	-	185	400	300	488	149	5,4	VAL P3 VAL 130	✓ -

Матрицы не входят в поставку инструмента. Для выбора матриц, смотрите таблицы стр. 138 - 146

ГОЛОВЫ ГИДРАВЛИЧЕСКИЕ ОБЖИМНЫЕ

RH 50



общие характеристики

Гидравлическая обжимная голова в комплекте с быстросъемной автоматической муфтой для подключения к гидравлическому насосу с макс. рабочим давлением 700 бар, (см. стр. 132-133) RH 50 подходит для такого же диапазона соединителей, как и HT 51.



RHM 50



Гидравлическая обжимная голова в комплекте с быстросъемной автоматической муфтой для подключения к гидравлическому насосу с макс. рабочим давлением 700 бар, (см. стр. 132-133)

RHM 50 подходит для такого же диапазона соединителей, как и RH 50.

Оптимально подходит для крупносерийной настольной опрессовки.



RHU 81



Гидравлическая обжимная голова в комплекте с быстросъемной автоматической муфтой для подключения к гидравлическому насосу с макс. рабочим давлением 700 бар, (см. стр. 132-133)

Отличительной характеристикой этой новой легкой и комплектной модели является запатентованный механизм закрытия и открытия фиксатора матрицы.

Удобная в использовании обжимная голова идеально подходит для опрессовки в ограниченном пространстве.

RHU81 подходит для такого же диапазона соединителей, как и HT 81-U.



RHC 131



Гидравлическая обжимная голова в комплекте с быстросъемной автоматической муфтой для подключения к гидравлическому насосу с макс. рабочим давлением 700 бар, (см. стр. 132-133). Новая модель с улучшенными конструктивными особенностями подходит для такого же диапазона соединителей, как и HT 131-C.



RHM 132



Гидравлическая обжимная голова в комплекте с быстросъемной автоматической муфтой для подключения к гидравлическому насосу с макс. рабочим давлением 700 бар, (см. стр. 132-133)

Оптимально подходит для крупносерийной настольной опрессовки.



ГОЛОВЫ ГИДРАВЛИЧЕСКИЕ ОБЖИМНЫЕ

общие характеристики



Голова гидравлическая обжимная с большим раскрытием губок 42 мм; в комплекте с быстрозъёмной автоматической муфтой для подключения к гидравлическому насосу с макс.рабочим давлением 700 бар, (см. стр. 132-133)
Подходит для такого же диапазона соединителей, как и HT 131-C.



RHC 131LN



Гидравлическая обжимная голова в комплекте с быстрозъёмной автоматической муфтой для подключения к гидравлическому насосу с макс.рабочим давлением 700 бар, (см. стр. 132-133)
RHU- 131-C подходит для такого же диапазона соединителей, как и HT 131-UC.

RHU 131-C



VAL 130



VAL 130-U



Гидравлическая обжимная голова в комплекте с быстрозъёмной автоматической муфтой для подключения к гидравлическому насосу с макс.рабочим давлением 700 бар, (см. стр. 132-133)

Доступен в качестве опции адаптер тип AU230-130D, позволяющий использовать на обжимной голове полукруглые шлицевые матрицы, используемые для большинства инструментов 130 кН.

Имеются также матрицы для опрессовки электрических разъёмов DIN и матрицы для резки медных, алюминиевых, алюмагниевого, сталеалюминиевых и стальных кабелей.

ECW-H3D



Головы Гидравлические Обжимные - Технические Характеристики

Кас.	Сила Опрессовки кН	ОСНОВНОЕ ПРИМЕНЕНИЕ - макс. сеч. мм ²						Размеры мм		Вес кг	Хранение	
		Соединители низкого напряжения	Изолированные клеммы	Гильзы	Зажимы С-образные	Соединители высокого напряжения	Наконечники и соединители алюминиевые	длина	ширина		Кас.	Укомплектован
RH 50	50	240	120	120	70	-	-	196	75	1,6	VAL P1	✓
RHM 50	50	240*	120	120	-	-	-	210	70	1,6	VAL P1	✓
RHU 81	80	240	-	-	100	200	-	235	91	1,9	мешок 007	✓
RHC 131	130	400	240	-	185	400	-	232	124	3,8	VAL P26	-
RHM 132	130	400*	240	-	-	400*	-	216	80	3,1	VAL P26	-
RHC 131LN	130	400	240	-	185	400	-	298	122	5,4	VAL P26	-
RHU 131-C	130	400	240	-	185	400	300	245	89	3,7	VAL P26	-
											VAL 130	-
											VAL 130-U	-
ECW-H3D	230	630	300	-	240	630	-	290	120	5,5	VAL ECW-H3D	-

*Только наконечники

Матрицы не входят в поставку инструмента. Для выбора матриц, смотрите таблицы стр.138 - 146

ГОЛОВЫ ГИДРАВЛИЧЕСКИЕ ОБЖИМНЫЕ

RHU 231



общие характеристики

Гидравлическая обжимная голова в комплекте с быстрьюёмной автоматической муфтой для подключения к гидравлическому насосу с макс.рабочим давлением 700 бар, (см. стр. 132-133)

Для опрессовки алюмин. сеч. до 500 мм².

Имеются также матрицы для опрессовки медных наконечников.



RHU 230-630



Гидравлическая обжимная голова в комплекте с быстрьюёмной автоматической муфтой для подключения к гидравлическому насосу с макс.рабочим давлением 700 бар, (см. стр. 132-133)

Для опрессовки алюмин. сеч. до 630 мм². (в соответствии с HN 68 590).

В качестве опции доступны адаптеры AU230-130C/N и AU 230-PS/E, позволяющие использовать на обжимной голове полукруглые шлицевые матрицы, характерные для большинства инструментов 130 кН.

VAL MAT 230-630



RHU 450



Гидравлическая обжимная голова в комплекте с быстрьюёмной автоматической муфтой для подключения к гидравлическому насосу с макс.рабочим давлением 700 бар, (см. стр. 132-133)

В качестве опции доступен адаптер тип AU 450-130D, позволяющий использовать на обжимной голове полукруглые шлицевые матрицы, характерные для большинства инструментов 130 кН.



RHU 520



Гидравлические обжимные головы в комплекте с быстрьюёмной автоматической муфтой для подключения к гидравлическому насосу с макс давлением 700 бар.

В качестве опции доступен адаптер тип AU 520-130D, позволяющий использовать на обжимной голове полукруглые шлицевые матрицы, характерные для большинства инструментов 130 кН.

VAL MAT 520



ГОЛОВЫ ГИДРАВЛИЧЕСКИЕ ОБЖИМНЫЕ

общие характеристики

RHU 600

Гидравлическая обжимная голова в комплекте с быстроразъемной автоматической муфтой для подключения к гидравлическому насосу с макс. рабочим давлением 700 бар, (см. стр. 132-133)



Гидравлическая обжимная голова RHU 1000 1.100 кН для схемы соединений находящихся под напряжением, соединений электропередачи и подстанций в комплекте с быстроразъемной автоматической муфтой для подключения к гидравлическому насосу с макс. рабочим давлением 700 бар, (см. стр. 132-133)

Для стандартной версии должен использоваться насос однократного действия; возможность конверсии однократного в двухкратное действие посредством замены клапана быстроразъемным соединением с внутренней резьбой.

С RHU 1000 используются все полукруглые шлицевые матрицы, характерные для большинства обжимных голов 100 тон, таких как Alcoa.

Съемная крышка обжимной головы для облегчения установки коннектора; автоматическое вращение верхней части крышки при смене матрицы для обеспечения правильной установки матрицы. Подъемная петля включена.

RHU 1000



Используется с односторонним или двусторонним гидроприводом



Подъемная петля, ввинченная в основание цилиндра, облегчает перемещение головы при работе в воздухе.



Головы Гидравлические Обжимные - Технические Характеристики

Кас.	Сила Опрессовки кН	ОСНОВНОЕ ПРИМЕНЕНИЕ - макс. сеч. мм ²					Размеры мм			Хранение			
		соединители медные	соединители алюминиевые	Зажимы С-образные	соединители высокого напряжения	Al/St	Высок. напряж. воздушные линии	длина	ширина	Вес кг	Кас.	Укомплектован	
RHU 231	230	630	500	-	-	-	-	320	110	6,4	VAL 231	✓	
RHU 230-630	230	400	630	185	400	-	-	365	193	9,0	VAL MAT 230-630	✓	
RHU 450	450	1.000*	1.000*	-	-	680/85*	-	260	120	10,3	-	-	
RHU 520	520	1.200	1.200	-	-	-	630	306	200	18,0	VAL 520	-	
											VAL MAT 520	-	
RHU 600	600	- Матрицы U - образные серии Alcoa матрицы L - образные серии Burndy, и т.д. - Алюминиев. и медные макс размер 2156 MCM					-	-	447	241	22,4	VAL 600	✓
RHU 1000	1,10	Полукруглые шлицевые матрицы, характерные для большинства 100 тон. обжимных голов, таких как Alcoa					-	-	414	278	50,6	VAL 1000	✓

*Гексагональная опрессовка в соответствии с DIN 48083

ГИДРАВЛИЧЕСКИЙ РЕЖУЩИЙ ИНСТРУМЕНТ

общие характеристики

ПРОМЫШЛЕННОЕ ПРИМЕНЕНИЕ HT-TC051



Ручной гидравлический инструмент специально разработан для резки медных, алюминиевых и телекоммуникационных кабелей макс. наружным диаметром 50 мм. Два режима скорости инструмента: быстрая скорость для быстрого перемещения ножей к кабелю и более медленная более интенсивная скорость для выполнения резки. Лезвия изготовлены из высокопрочной термообработанной специальной стали для обеспечения длительного срока службы. Лёгкое открытие головы для резки проложенных кабелей. Вращающаяся на 90 градусов голова обеспечивает наиболее комфортное рабочее положение оператора. HT-TC051 оснащён автоматическим предохранительным клапаном для байпаса масла при достижении максимального давления; возможность управления системой снижения давления на любом этапе работы.



ПРОМЫШЛЕННОЕ ПРИМЕНЕНИЕ HT-TC065



Ручной гидравлический инструмент специально разработан для резки медных, алюминиевых и телекоммуникационных кабелей макс. внешн. диаметром 65 мм. Лезвия изготовлены из высокопрочной термообработанной специальной стали для обеспечения длительного срока службы. Лёгкое открытие головы для резки проложенных кабелей. Вращающаяся на 90 градусов голова обеспечивает наиболее комфортное рабочее положение оператора. HT-TC065 оснащён автоматическим предохранительным клапаном для байпаса масла при достижении максимального давления; возможность управления системой снижения давления на любом этапе работы.



ПРОМЫШЛЕННОЕ ПРИМЕНЕНИЕ HT-TC0851



Ручной гидравлический инструмент специально предназначен для резки медных, алюминиевых и телекоммуникационных кабелей макс. внешн. диаметром 85 мм. Новая компактная прочная и надёжная модель. Два режима скорости инструмента: быстрая скорость для быстрого перемещения ножей к кабелю и более медленная более интенсивная скорость для выполнения резки. Лезвия изготовлены из высокопрочной термообработанной специальной стали, что обеспечивает длительный срок службы. Лёгкое открытие головы для резки проложенных кабелей. Вращающаяся на 180 градусов голова обеспечивает наиболее комфортное рабочее положение оператора. HT-TC0851 оснащён автоматическим предохранительным клапаном для байпаса масла при достижении максимального давления; возможность управления системой снижения давления на любом этапе работы.



Гидравлический режущий инструмент-технические характеристики

Кас.	МАКС. ДИАМ. РЕЗКИ Ø мм	Размеры мм		Вес кг	Хранение	
		длина	ширина		Кас.	Укомплектован
HT-TC051	50	497	129	4,38	сумка 010	✓
HT-TC065	65	523	129	5,0	сумка 010	✓
HT-TC0851	85	652,5	175	6,6	VAL P7	✓

ГИДРАВЛИЧЕСКИЕ РЕЖУЩИЕ ГОЛОВЫ

общие характеристики



Гидравлическая режущая голова в комплекте с быстросъёмной автоматической муфтой для подключения к гидравлическому насосу с макс.рабочим давлением 700 бар, (см. стр. 132-133). Режущая способность TC050 идентична HT-TC051.



Гидравлическая режущая голова в комплекте с быстросъёмной автоматической муфтой для подключения к гидравлическому насосу с макс.рабочим давлением 700 бар, (см. стр. 132-133)
Режущая способность TC085 идентична HT-TC0851.



Гидравлическая режущая голова специально предназначена для резки медных, алюминиевых и телекоммуникационных кабелей макс. внешн. диаметр. 95 мм.
Головка в комплекте с быстросъёмной автоматической муфтой для подключения к гидравлическому насосу с макс.рабочим давлением 700 бар, (см. стр. 132-133).



Гидравлическая режущая голова специально предназначена для резки медных, алюминиевых и телекоммуникационных кабелей макс. внешн. диаметр. 120 мм.
Лёгкое открытие головки для резки проложенных кабелей, наличие ручки позволяет расположить головку на разрезаемом кабеле в наиболее удобном положении.
Головка в комплекте с быстросъёмной автоматической муфтой для подключения к гидравлическому насосу с макс.рабочим давлением 700 бар, (см. стр. 132-133)

ПРОМЫШЛЕННОЕ
ПРИМЕНЕНИЕ
ТС 050



ПРОМЫШЛЕННОЕ
ПРИМЕНЕНИЕ
ТС 085



ПРОМЫШЛЕННОЕ
ПРИМЕНЕНИЕ
ТС 096



ПРОМЫШЛЕННОЕ
ПРИМЕНЕНИЕ
ТС 120



Гидравлические Режущие Головки -Технические Характеристики

Кас.	МАКС. ДИАМ. РЕЗКИ Ø мм	Размеры мм		Вес кг	Хранение	
		длина	ширина		Кас.	Укомплектован
ТС 051	50	325	112	3,2	сумка 011	✓
ТС 085	85	409	135	4,9	VAL TC 085	✓
ТС 096	95	397	249	7,9	VAL 096	✓
ТС 120	120	536	175	9,5	VAL TC 120	✓

ГИДРАВЛИЧЕСКИЙ РЕЖУЩИЙ ИНСТРУМЕНТ

ДЛЯ ВОЗДУШНЫХ
ЛИНИЙ ПЕРЕДАЧ

HT-TC026
HT-TC026Y



общие характеристики

Ручной гидравлический инструмент, специально предназначен для резки медных, алюминиевых, сталеалюминиевых и стальных тросов и стальных стержней, макс. наружн. диаметр. 25 мм (проволочные оттяжки и стальные тросы макс. внешн. диаметр 25 мм и стальные штыри заземления до 16 мм для модели HT-TC026Y).

Два режима скорости инструмента: быстрая скорость для быстрого перемещения ножей к кабелю и более медленная более интенсивная скорость для выполнения резки.

Лезвия изготовлены из высокопрочной термообработанной специальной стали для обеспечения длительного срока службы. Вращающаяся на 180 градусов голова

обеспечивает наиболее комфортное рабочее положение оператора. HT-TC026 и HT-TC026Y оснащены автоматическим предохранительным клапаном для байпаса масла при достижении максимального давления; возможность управления системой снижения давления на любом этапе работы.



ДЛЯ ВОЗДУШНЫХ
ЛИНИЙ ПЕРЕДАЧ

HT-TC041



Ручной гидравлический инструмент, специально предназначен для резки медных, алюминиевых, сталеалюминиевых кабелей и стальных тросов, алюминиевых и стальных стержней, макс. наружн. диам. 40 мм.

Компактная, прочная и надёжная конструкция; лезвия изготовлены из высокопрочной термообработанной специальной стали для обеспечения длительного срока службы. Вращающаяся на 180 градусов голова обеспечивает наиболее комфортное рабочее положение оператора. HT-TC041 оснащён автоматическим предохранительным клапаном для байпаса масла при достижении максимального давления;

возможность управления системой снижения давления на любом этапе работы.



ДЛЯ ВОЗДУШНЫХ
ЛИНИЙ ПЕРЕДАЧ

HT-TC051Y

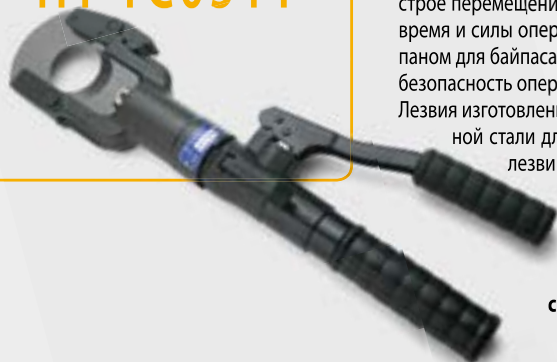

Ручной гидравлический инструмент специально предназначен для резки медных, алюминиевых и сталеалюминиевых кабелей (ACSR) макс. внешн. диаметром 50 мм.

HT-TC051Y оснащён двухступенчатой гидравлической системой, обеспечивающей быстрое перемещение лезвий к кабелю. Такая испытанная система позволяет экономить время и силы оператора. HT-TC051 оснащён автоматическим предохранительным клапаном для байпаса масла при достижении максимального давления. Это обеспечивает безопасность оператора и защиту лезвий.

Лезвия изготовлены из высокопрочной термообработанной специальной стали для обеспечения длительного срока службы. Форма лезвий обеспечивает "чистый" срез. Открывающаяся головка для резки проложенных кабелей и тросов.

Вращающаяся на 90 градусов головка обеспечивает наиболее комфортное положение оператора.

Не подходит для резки проволочных оттяжек, стальных тросов или штырей заземления.



ДЛЯ ВОЗДУШНЫХ
ЛИНИЙ ПЕРЕДАЧ

HT-TC055



Ручной гидравлический инструмент, специально предназначен для резки медных, алюминиевых, сталеалюминиевых кабелей и стальных тросов, алюминиевых и стальных стержней, макс. наружн. диаметр. 55 мм.

HT-TC055 оснащён двухступенчатой гидравлической системой, обеспечивающей быстрое перемещение лезвий к кабелю.

Эта испытанная система позволяет экономить время и силы оператора.

HT-TC055 оснащён автоматическим предохранительным клапаном для байпаса масла при достижении максимального давления. Это обеспечивает безопасность оператора и защиту лезвий. Лезвия изготовлены из высокопрочной термообработанной специальной стали для обеспечения

длительного срока службы. Форма лезвий обеспечивает "чистый" срез. Открывающаяся головка для резки проложенных кабелей и тросов. Вращающаяся на 90 градусов головка обеспечивает наиболее комфортное положение оператора.



ГИДРАВЛИЧЕСКИЕ РЕЖУЩИЕ ГОЛОВЫ

общие характеристики



Гидравлическая режущая голова в комплекте с быстрьюёмной автоматической муфтой для подключения к гидравлическому насосу с макс.рабочим давлением 700 бар, (см. стр. 132-133). Режущая способность TC025 идентична HT-TC026.



Гидравлическая режущая голова в комплекте с быстрьюёмной автоматической муфтой для подключения к гидравлическому насосу с макс.рабочим давлением 700 бар, (см. стр. 132-133). Режущая способность TC04 идентична HT-TC041.



Гидравлическая режущая голова в комплекте с быстрьюёмной автоматической муфтой для подключения к гидравлическому насосу с макс.рабочим давлением 700 бар, (см. стр. 132-133). Режущая способность TC 050Y идентична HT-TC051Y.

Не подходит для резки проволочных оттяжек, стальных тросов или штырей заземления.



Гидравлическая режущая голова в комплекте с быстрьюёмной автоматической муфтой для подключения к гидравлическому насосу с макс.рабочим давлением 700 бар, (см. стр. 132-133)

Режущая способность TC055 идентична HT-TC055.

для ВОЗДУШНЫХ
ЛИНИЙ ПЕРЕДАЧ
TC 025



для ВОЗДУШНЫХ
ЛИНИЙ ПЕРЕДАЧ
TC 04



для ВОЗДУШНЫХ
ЛИНИЙ ПЕРЕДАЧ
TC 050Y



для ВОЗДУШНЫХ
ЛИНИЙ ПЕРЕДАЧ
TC 055



Гидравлический режущий инструмент-технические характеристики

Кас.	МАКС. ДИАМ. РЕЗКИ Ø мм	Размеры мм		Вес кг	Хранение	
		длина	ширина		Кас.	Укомплектован
HT-TC026	25	382	129	3,2	мешок 001	✓
HT-TC026Y	25	394,5	129	3,35	мешок 001	✓
HT-TC041	40	550	144	5,8	VAL P7	✓
HT-TC051Y	50	503	129	4,7	мешок 010	✓
HT-TC055	55	595	144	8,3	VAL P7	✓

Гидравлические режущие головы-технические характеристики

Кас.	МАКС. ДИАМ. РЕЗКИ Ø мм	Размеры мм		Вес кг	Хранение	
		длина	ширина		Кас.	Укомплектован
TC 025	25	213	82	2,0	мешок 007	✓
TC 04	40	311	100	4,0	VAL 04	✓
TC 050Y	50	331	112	3,3	мешок 011	✓
TC 055	55	357	134	6,6	VAL TC 055	✓

СПЕЦИАЛЬНЫЙ ИНСТРУМЕНТ

Головка для пробивки отверстий рамного типа RH-FC48N



общие характеристики

Гидравлическая головка в комплекте с автоматической быстросъемной муфтой, предназначена для пробивки отверстий диаметром от 15,5 до 47,2 мм на боковой стенке кабельного короба без необходимости предварительного сверления. Для работы головки необходим гидравлический насос давлением 700 бар (см. стр. 132-133). Для выбора пробивного штампа - матрицы см. стр.130.



инструмент для пробивки отверстий вытяжного типа RH-FL75 HT-FL75



Гидравлическая инструмент для пробивания отверстий в материалах из нержавеющей и мягкой стали, стекловолокна и пластмассы толщиной до 3,5 мм. Компактная и лёгкая конструкция, удобная в обращении в ограниченном пространстве благодаря наличию головки вращающейся 90 градусов, гидравлическая голова с автоматической быстросъемной муфтой для подключения к гидравлическому насосу с макс.рабочим давлением 700 бар, (см. стр. 132-133). В комплект входит выталкиватель TD-11, TD-19 и спиральное долото Ø 11,5 мм. Для выбора пробивного штампа - матрицы см. стр.131.



Головка для пробивки RHT



Гидравлическая головка в комплекте с автоматической быстросъемной муфтой для пробивки отверстий различного диаметра в медной, алюминиевой и стальной арматуре толщиной не более 10 мм. Этот компактный и удобный в инструмент широко используется для для выполнения соединений трансформаторных помещениях, щитах управления и энергоустановок. Для работы головки необходим гидравлический насос давлением 700 бар (см. стр. 132-133).

Доп. аксессуары (заказывается отдельно)							
Пробивка Ø мм	6,5	8,5	10,5	13	15	17	19
Комплект матриц- пуансонов	RT 6,5	RT 8,5	RT 10,5	RT 13	RT 15	RT 17	RT 19

МАКС. ТОЛЩИНА							
Диаметр отверстия (мм)	6,5	8,5	10,5	13	15	17	19
Макс толщина медной пластины	10	10	10	10	10	10	10
Макс толщина стальной пластины	10	10	10	9	8	7	6
Пробивочная матрица/комплект	RT 6,5	RT 8,5	RT 10,5	RT 13	RT 15	RT 17	RT 19



Головка для гайка расщепление RHTD



Гайкорез гидравлический в комплекте с быстросъемной автоматической муфтой. Для работы головки необходим гидравлический насос давлением 700 бар (см. стр. 132-133).



Специальный инструмент - Технические характеристики:

Кас.	Макс. Пробивка / Пробивка Ø (мм)	Макс. центр отверстия от края короба: мм	Подходит для: резки гаек мм	Размеры мм		Вес кг	Хранение	
				длина	ширина		Кас.	Укомплектован
RH-FC48N	47,2	53,5	-	259,5	147,5	3,7	VAL P30	✓
RHT 160	19	30	-	240	153	6,5	VAL 160	✓
RHT 160-60N	19	60	-	240	181	9,2	VAL 160	✓
RH-FL75	120	-	-	163	106	1,9	VAL P29	✓
RHTD 1724	-	-	16 (M10) ÷ 27 (M18)	170	54	1,76	VAL P4	✓
RHTD 3241	-	-	27 (M18) ÷ 41 (M27)	208	75,5	4,6	VAL P4	✓
RHTD 3241T*	-	-	27 (M18) ÷ 41 (M27)	287	75,5	4,9	VAL P4	✓

*Подходит для резки прямоугольных и шестигранных гаек или крепёжных втулок



ЭЛЕКТРОГИДРАВЛИЧЕСКИЙ ИНСТРУМЕНТ

ЭЛЕКТРОГИДРАВЛИЧЕСКИЙ ОБЖИМНОЙ ИНСТРУМЕНТ

B 15D



общие характеристики

Возможность управления одной рукой. Сбалансирован для лучшего контроля. Головка, вращающаяся на 340° для удобства работы в ограниченном пространстве. Оснащен клапаном максимального давления. Практически бесшумный, минимальный уровень вибрации. Прочный литой корпус обеспечивает высокую износоустойчивость и прочность в любых условиях эксплуатации. Батарея Ni-MH; мощная, экологически совместимая. С дисплеем, на котором после каждой операции и установки батареи, отображается остаточный заряд батареи. Поставляется в твёрдом пластиковом кейсе для хранения инструмента и комплектующих. В комплект включены две батареи и зарядное устройство. Имеется широкий выбор сменных матриц для опрессовки:



9.6V
2.0Ah
Ni-MH

МАТРИЦЫ ДЛЯ ОПРЕССОВКИ ИМЕЮЩИЕСЯ В НАЛИЧИИ

Размер кабеля мм ² (AWG)	Тип коннектора	Комплект матриц
0,25 ÷ 16	A...; L...-M; L...-P; S...; RN...; BN...; GN...	MA03/3-15
1,5 ÷ 10	A...; L...-M; L...-P	ME03/2-15
10 ÷ 16	A...; 2A...; L...-M; L...-P	ME2/3-15
4 ÷ 10	T... (модель NF C 20130); L...-T	MS4/10-15
10 ÷ 16	T... (модель NF C 20130); L...-T	MS10/16-15
10 ÷ 16	HR...; HSV...	MH10/16-15
6 ÷ 16	DR... (модель DIN 46235); DSV... (модель DIN 46267 T1)	MK5/8-15
10 ÷ 16	ANE...; AN...; IN...; EN...	NN4-15
0,25 ÷ 6	R...; B...; G...; PL...; NL...	RBG-15
0,25 ÷ 6	R...; B...; G... (без индекса P, RF/BF-BF)	RBV-15 с позиционером
0,3 ÷ 4	PKC; PKC; PKD; PKT; KE	KE4-15
4 ÷ 16	PKC; PKC; PKD; PKT; KE	KE16-15
16 ÷ 35	PKC; PKC; PKD; PKT; KE	KE35-15
2,5 - 4 - 6	Коннекторы CS4	MCS4-15



В комплект поставки инструмента входит:

- Основной инструмент с батареей и браслетом
- Запасная батарея
- Зарядное устройство
- Переходник для батареи
- Пластиковый кейс для хранения инструмента и комплектующих.



B 35-45D



Возможность управления одной рукой. Сбалансирован для максимального контроля. Вращающаяся на 180° головка для удобства работы в ограниченном пространстве. Оснащен клапаном максимального давления.

Практически бесшумный, минимальный уровень вибрации. Прочный литой корпус обеспечивает высокую износоустойчивость и прочность в любых условиях эксплуатации. Батарея Ni-MH; мощная, экологически совместимая. С дисплеем, на котором после каждой операции и установки батареи, отображается остаточный заряд батареи. Поставляется в твёрдом пластиковом кейсе для хранения инструмента и комплектующих. В комплект включены две батареи и зарядное устройство.

Для B35-45D используются матрицы, характерные для пресс-клещей 45 кН Cembre. Имеются также специальные матрицы для опрессовки 120 мм² и 150 мм².

Матрицы не входят в поставку инструмента. Для выбора матриц, смотрите таблицы стр.138 - 146



9.6V
2.0Ah
Ni-MH



В комплект поставки инструмента входит:

- Основной инструмент с батареей и браслетом
- Запасная батарея
- Зарядное устройство
- Переходник для батареи
- Пластиковый кейс для хранения инструмента и комплектующих.

9.6V Электрогидравлический обжимной инструмент-технические характеристики

Кас.	Сила Опресовки кН	ОСНОВНОЕ ПРИМЕНЕНИЕ - макс. сеч. мм ²					Размеры мм			Батарея Ni-MH	Вес кг	Хранение	
		Соединители низкого напряжения	Изолированные клеммы	Гильзы	Зажимы С-образные	соединители высокого напряжения	длина	высота	ширина			Кас.	Укомплектован
B 15D	15	Смотри Таблицу					320	117	66	9.6V-2.0Aч	1,68	VAL P22	✓
B 35-45D	35	150	-	-	35	70	342	108	66	9.6V-2.0Aч	2,1	VAL P22	✓
B 35-50D	35	150	50	95	35	-	342	108	66	9.6V-2.0Aч	2,1	VAL P22	✓

Кас.	Сила Опресовки кН	ОСНОВНОЕ ПРИМЕНЕНИЕ - макс. сеч. AWG			Размеры мм			Батарея Ni-MH	Вес кг	Хранение	
		Наконечники и соединители медные	Наконечники и соединители алюминиевые	Алюминиевые Н-образные колпачки	длина	высота	ширина			Кас.	Укомплектован
B 54D-D6	54	300 MCM	4/0	4/0 - 4/0	450	119	66	9.6V-3.0Aч	2,9	VAL P25	✓
										VAL MAT-W	-

ЭЛЕКТРОГИДРАВЛИЧЕСКИЙ ОБЖИМНОЙ ИНСТРУМЕНТ



общие характеристики

9.6V
2.0Ah
Ni-MH



Возможность управления одной рукой. Сбалансирован для лучшего контроля. Головка, вращающаяся на 180° для удобства работы в ограниченном пространстве. Оснащен клапаном максимального давления.

Практически бесшумный, минимальный уровень вибрации. Прочный литой корпус обеспечивает высокую износоустойчивость и прочность в любых условиях эксплуатации. Батарея Ni-MH; мощная, экологически совместимая. С дисплеем, на котором после каждой операции и установки батареи, отображается остаточный заряд батареи

Поставляется в твёрдом пластиковом кейсе для хранения инструмента и комплектующих.

В комплект включены две батареи и зарядное устройство.

Для B35-50D используются матрицы, характерные для пресс-клещей Cembre 50 кН. Имеются также специальные матрицы для опрессовки 120 мм² и 150 мм².

Матрицы не входят в поставку инструмента. Для выбора матриц, смотрите таблицы стр.138 - 146

B 35-50D



9.6V
3.0Ah
Ni-MH



Возможность управления одной рукой. Сбалансирован для лучшего контроля. Головка, вращающаяся на 180° для удобства работы в ограниченном пространстве. Оснащен клапаном максимального давления.

Практически бесшумный, минимальный уровень вибрации. Прочный литой корпус обеспечивает высокую износоустойчивость и прочность в любых условиях эксплуатации. Батарея Ni-MH; мощная, экологически совместимая. Поставляется в твёрдом пластиковом кейсе для хранения инструмента и комплектующих. В комплект включены две батареи и зарядное устройство. Стандартная сменная зажимная губка для опрессовки: CDD6 с пазами "D3" совместимыми со всеми "W"-образными профильными матрицами + фиксированным пазом "BG". С дисплеем, на котором после каждой операции и установки батареи, отображается остаточный заряд батареи.

B 54D-D6



СМЕННЫЕ ЗАЖИМНЫЕ ГУБКИ ДЛЯ ОПРЕССОВКИ

Кас.	ПАЗЫ	СОВМЕСТИМОСТЬ ПРОФИЛЬНЫХ МАТРИЦ ДЛЯ ОПРЕССОВКИ	
CDD6	"D3" СОВМЕСТИМАЯ СО ВСЕМИ "W"-ОБРАЗНЫМИ ПРОФИЛЬНЫМИ МАТРИЦАМИ + ФИКСИРОВАННЫМ ПАЗОМ "BG".	FCI Burndy Green lee IlSCO	Серия W, X Серия KD6 Серия ND
CDD6-8	"D3" СОВМЕСТИМАЯ СО ВСЕМИ "W"-ОБРАЗНЫМИ ПРОФИЛЬНЫМИ МАТРИЦАМИ + О-ОБРАЗНЫМ ФИКСИРОВАННЫМ ПАЗОМ.	Huskie Panduit	Серия HT-58 Серия CD-2001
CMB1	Режущая матрица для: одноразовых блокировочных накладок; стальная проволока с алюмин. покрытием 4AWG; ACSR 4/0		
CMB2	Режущая матрица для: # 8 биметаллич. стальной проволоки с медной плакировкой; 4/0 Cu.; Алюмин. 336 MCM; 477 MCM ACSR (Str. 26/7)		
CMB3	Режущая матрица для: оттяжек 1/4"; оттяжек 5/16"		

В комплект поставки инструмента входит:

- Основной инструмент с батарей и браслетом
- Запасная батарея
- Зарядное устройство
- Переходник для батареи
- Пластиковый кейс для хранения инструмента и комплектующих.

Дополнительные аксессуары:

Металлический кейс VAL MAT-W для хранения 12 индекс. комплектов матриц для VAL-P25.



Холстовый мешок 013

Прочный холстовый мешок для хранения резаков



Резаки CDD6

С ПАЗАМИ "D3" СОВМЕСТИМЫМИ СО ВСЕМИ "W"- ОБРАЗНЫМИ ПРОФИЛЬНЫМИ МАТРИЦАМИ + ФИКСИРОВАННЫМ ПАЗОМ "BG".



Резаки CMB1

Режущая матрица для: одноразовых блокировочных накладок; стальн. проволока с алюминиевым покрытием 4AWG; ACSR 4/0



Резаки CMB3

Режущая матрица для: - оттяжек 1/4" - оттяжек 5/16"



Резаки CDD6-8

С ПАЗАМИ "D3" СОВМЕСТИМЫМИ СО ВСЕМИ "W"- ОБРАЗНЫМИ ПРОФИЛЬНЫМИ МАТРИЦАМИ + О-ОБРАЗНЫМ ФИКСИРОВАННЫМ ПАЗОМ.



Резаки CMB2

Режущая матрица для: - # 8 стальной проволоки с медной плакировкой - 4/0 Cu. - Алюмин. 336 MCM - 477 MCM ACSR (Str. 26/7)

ЭЛЕКТРОГИДРАВЛИЧЕСКИЙ ОБЖИМНОЙ ИНСТРУМЕНТ

B 500



общие характеристики

Новое поколение беспроводного гидравлического инструмента Sembre представляет собой эволюцию со значительным рядом преимуществ по сравнению с существующими моделями. Появление известной модели обжимного инструмента B51, первый на рынке 63 кН B 500; модель подходит для широкого ассортимента разъемов сеч. до 240 мм² с использованием матриц, характерных для инструмента Sembre 50 кН.

Новые батареи Li-Ion 18 В 4 Ач обеспечивают большую ёмкость по сравнению с 14,4 В 3 Ач, в то время как более высокая скорость обжима и сила опрессовки является результатом обновленной двухскоростной гидравлической системы: быстрое перемещение матриц к коннектору и более медленная и мощная скорость при опрессовке. Датчик максимального давления и предохранительный клапан гарантируют высокую точность и повторяемость цикла изменения давления и дважды увеличивают уровень безопасности оператора.

На органичном LED- дисплее в режиме реального времени отображается вся рабочая информация инструмента, включая:

- Создаваемую силу обжатия в соответствии со стандартами и оптимальной работой
 - Оставшийся заряд батареи
 - Обозначение инструмента, состояние LED, сброс, количество рабочих и сервисных циклов опрессовки
 - Обслуживание инструмента, необходимое для поддержания его в оптимальном состоянии.
- Конструкция с улучшенным балансом, лёгкость управления B500 в процессе опрессовки, износоустойчивый и высокопрочный корпус из бикомпонентных пластмасс. Рукоятка с резиновой накладкой, минимальный уровень шума и вибрации способствуют комфорту оператора, в то время как светодиодная подсветка рабочей зоны обеспечивает дополнительное удобство и безопасность. Автоматическое сохранение данных цикла опрессовки (до 200 000 событий) на карте памяти для переноса в ПК при помощи USB-интерфейса.



18.0V
4.0Ah
Li-Ion



В комплект поставки инструмента входит:

- Основной инструмент с батареей и ремешком
- Запасная батарея
- Зарядное устройство
- Пластиковый кейс для хранения инструмента и 20 комплектов матриц.

ЭЛЕКТРОГИДРАВЛИЧЕСКИЙ ОБЖИМНОЙ ИНСТРУМЕНТ

B 55



общие характеристики

Легкий электрогидравлический инструмент 14.4 В. Сбалансирован для управления одной рукой. Два режима скорости инструмента: быстрая скорость для быстрого перемещения матриц к соединителю и более медленная более мощная скорость для выполнения опрессовки. Вращающаяся на 180° обжимная головка для облегчения эксплуатации.

Для B 55 с адаптером AU55-50 подходят все матрицы Sembre 50 кН; с адаптером AU55- для установки W - образных матриц Sembre.

Оснащен клапаном максимального гидравлического давления. С дисплеем, на котором после каждой операции и установки батареи, отображается остаточный заряд батареи. Бесшумная работа и низкий уровень вибрации.

Эргономичный дизайн с корпусом обеспечивающим максимальный комфорт оператора.

В комплект поставки инструмента входит:

- Основной инструмент с батареей, браслет и наплечный ремень
- Запасная батарея
- Зарядное устройство
- Пластиковый кейс для хранения инструмента и комплектующих.



14.4V
3.0Ah
Li-Ion



Для электроэнергетических компаний доступна также версия B 55-KV

18.0 V Электрогидравлический обжимной инструмент-технические характеристики

Кас.	Сила Опресовки кН	ОСНОВНОЕ ПРИМЕНЕНИЕ - макс. сеч. мм ²					Размеры мм			Батарея Li-Ion	Вес кг	Хранение	
		соединители низкого напряжения	Изолированные зажимы	Гильзы	Зажимы С-образные	соединители высокого напряжения	длина	высота	ширина			Кас.	Укомплектован
B 500	63	240	120	120	70	-	300	343	83	18V - 4.0Ah	4,2	VAL P35	✓
B 1350-C	132	400	240	-	185	400	338	344	83	18V - 4.0Ah	6,4	VAL P36	✓

14.4 V Электрогидравлический обжимной инструмент-технические характеристики

Кас.	Сила Опресовки кН	ОСНОВНОЕ ПРИМЕНЕНИЕ - макс. сеч. мм ²					Размеры мм			Батарея Li-Ion	Вес кг	Хранение	
		соединители низкого напряжения	Изолированные зажимы	Гильзы	Зажимы С-образные	соединители высокого напряжения	Наконечники и соединители алюминевые	длина	высота			ширина	Кас.
B 55	55	240	120	120	70	-	358	302	94	14.4V - 3.0Ah	4,7	VAL P9	✓
B 135LN-C	130	400	240	-	185	400	424	302	94		7,85	VAL P9-C	✓
B 135-UC	130	400	240	-	185	400	376	302	94		6,2	VAL P9-C	✓

Матрицы не входят в поставку инструмента. Для выбора матриц, смотрите таблицы стр. 138 - 146

ЭЛЕКТРОГИДРАВЛИЧЕСКИЙ ОБЖИМНОЙ ИНСТРУМЕНТ



18.0V
4.0Ah
Li-Ion



В комплект поставки инструмента входит:

- Основной инструмент с батареей и наплечным ремнём
- Запасная батарея
- Зарядное устройство
- Пластиковый кейс для хранения инструмента и 7 наборов матриц.

Новое поколение беспроводного гидравлического инструмента Cembre представляет собой эволюцию со значительным рядом преимуществ по сравнению с существующими моделями. Появление известной модели обжимного инструмента B135 - C; модель подходит для широкого ассортимента разъёмов сеч. до 400 мм² с использованием матриц, характерных для инструментов Cembre 130 кН.

Новые батареи Li-Ion 18 В 4 Ач обеспечивают большую ёмкость по сравнению с 14,4 В 3 Ач, в то время как более высокая скорость обжима и сила опрессовки является результатом обновленной двухскоростной гидравлической системы: быстрое перемещение матриц к коннектору и более медленная и мощная скорость при опрессовке.

Датчик максимального давления и предохранительный клапан гарантируют высокую точность и повторяемость цикла изменения давления и дважды увеличивают уровень безопасности оператора.

На органичном LED- дисплее в режиме реального времени отображается вся рабочая информация инструмента, включая:

- Создаваемую силу обжатия в соответствии со стандартами и оптимальной работой
 - Оставшийся заряд батареи
 - Обозначение инструмента, состояние LED, сброс, количество рабочих и сервисных циклов опрессовки
 - Обслуживание инструмента, необходимое для поддержания его в оптимальном состоянии.
- Конструкция с улучшенным балансом, лёгкость управления B1350-C в процессе опрессовки, износоустойчивый и высокопрочный корпус из бикомпонентных пластмасс. Рукоятка с резиновой накладкой, минимальный уровень шума и вибрации способствуют комфорту оператора, в то время как светодиодная подсветка рабочей зоны обеспечивает дополнительное удобство и безопасность. Автоматическое сохранение данных цикла опрессовки (до 200 000 событий) на карте памяти для переноса в ПК при помощи USB-интерфейса.

общие характеристики

B1350-C



ЭЛЕКТРОГИДРАВЛИЧЕСКИЙ ОБЖИМНОЙ ИНСТРУМЕНТ



14.4V
3.0Ah
Li-Ion



Доступна также версия B135LN-C, с большим раскрытием губок на 42 мм для облегчения установки/извлечения крупных зажимов и соединений.

В комплект поставки инструмента входит:

- Основной инструмент с батареей, браслет и наплечный ремень
- Запасная батарея
- Зарядное устройство
- Пластиковый кейс для хранения инструмента и 8 комплектов полукруглых шлицевых матриц.

общие характеристики

B 135LN-C



14.4V
3.0Ah
Li-Ion



Легкий электрогидравлический пресс 14.4 В. Сбалансирован для управления одной рукой.

К этому инструменту подходят аксессуары для выполнения "Deep Stapped Indent" систем обжима на алюминиевых кабелях.

Для B135-U-C используются полукруглые шлицевые матрицы, характерные для большинства инструментов 12 тонн (U-образные матрицы). Вращающаяся на 180 градусов головка для удобства эксплуатации. Два режима скорости инструмента: быстрая скорость для быстрого перемещения матриц к коннектору и более медленная более мощная скорость для выполнения опрессовки. Оснащен клапаном максимального гидравлического давления. Дисплей, на котором после каждой операции и установки батареи, отображается остаточный заряд батареи. Бесшумная работа с низким уровнем вибрации. Эргономичный дизайн с корпусом, обеспечивающим максимальный комфорт оператора.

В комплект поставки инструмента входит:

- Основной инструмент с батареей, браслет и наплечный ремень
- Запасная батарея
- Зарядное устройство
- Пластиковый кейс для хранения инструмента и 8 комплектов полукруглых шлицевых матриц.

B 135U-C



ЭЛЕКТРОГИДРАВЛИЧЕСКИЙ ОБЖИМНОЙ ИНСТРУМЕНТ

В 131-С

общие характеристики



Легкий электрогидравлический пресс 14.4 В. Сбалансирован для управления одной рукой. Для этого пресса используются полукруглые щелевые матрицы, характерные для большинства инструментов 130 кН. Два режима скорости инструмента: быстрая скорость для быстрого перемещения матриц к коннектору и более медленная более интенсивная скорость для выполнения опрессовки. Вращающаяся на 180 градусов головка обеспечивает наиболее комфортное положение оператора.

Источник питания: ионно-литиевая батарея 14.4 В. Балансировка для оптимального управления инструментом. Бесшумная работа с низким уровнем вибрации.

Лёгкая конструкция позволяет оператору удерживать инструмент одной рукой, а второй устанавливать коннектор. Механическая блокировка кнопок управления, обжима/выпуска для предотвращения случайного срабатывания инструмента.

Микропроцессор отвечает за управление работой инструмента и автоматическое отключение двигателя по завершении операции обжима, обеспечивая экономию энергии и продлевая срок службы батареи. Остаточный заряд батареи автоматически отображается на дисплее после каждой операции и установки батареи. Встроенное гнездо для подключения к внешнему источнику питания 12 В пост. тока/аккумулятору машины. Инструмент оснащен клапаном максимального давления.



14.4V
3.0Ah
Li-Ion

В комплект поставки инструмента входит:

- Основной инструмент с батареей и браслетом
- Запасная батарея
- Зарядное устройство
- Пластиковый кейс для хранения инструмента и 14 комплектов полукруглых щелевых матриц.



В 131LN-C



Доступна также версия V131LN-C, с большим раскрытием губок 42 мм для облегчения установки/извлечения крупных зажимов и соединений.



V 131-C-KV доступна также версия для Электроэнергетических Компаний



14.4V
3.0Ah
Li-Ion

В комплект поставки инструмента входит:

- Основной инструмент с батареей и браслетом
- Запасная батарея
- Зарядное устройство
- Пластиковый кейс для хранения инструмента и 14 комплектов полукруглых щелевых матриц.

В 131-UC



Легкий электрогидравлический пресс 14.4 В. Сбалансирован для управления одной рукой. Возможность установки аксессуаров для опрессовки алюминиевых кабелей с системой "Глубоких ступенчатых зубцов". Для пресс-клеши используются полукруглые щелевые матрицы, характерные для большинства инструментов 130 кН.

Два режима скорости инструмента: быстрая скорость для быстрого перемещения матриц к коннектору и более медленная более интенсивная скорость для выполнения опрессовки.

Вращающаяся на 180 градусов головка для облегчения эксплуатации и комфорта оператора. Источник питания: ионно-литиевая батарея 14.4 В.

Сбалансирован для оптимального управления инструментом. Бесшумная работа с низким уровнем вибрации. Лёгкая конструкция позволяет оператору удерживать инструмент одной рукой, а второй устанавливать коннектор.

Механическая блокировка кнопок управления, обжима/выпуска для предотвращения случайного срабатывания инструмента.

Микропроцессор отвечает за управление работой инструмента и автоматическое отключение двигателя по завершении операции обжима, обеспечивая экономию энергии и продлевая срок службы батареи. Остаточный заряд батареи автоматически отображается на дисплее после каждой операции и установки батареи. Встроенное гнездо для подключения к внешнему источнику питания 12 В пост. тока/аккумулятору машины. Инструмент оснащен клапаном максимального давления.



14.4V
3.0Ah
Li-Ion

В комплект поставки инструмента входит:

- Основной инструмент с батареей и браслетом
- Запасная батарея
- Зарядное устройство
- Пластиковый кейс для хранения инструмента и 14 комплектов полукруглых щелевых матриц.



14.4 V Электрогидравлический обжимной инструмент-технические характеристики

Кас.	Сила Опресовки кН	ОСНОВНОЕ ПРИМЕНЕНИЕ - макс. сеч. мм ²					Размеры мм			Батарея Li-Ion	Вес кг	Хранение	
		соединители низкого напряжения	Изолированные зажимы	Зажимы С-образные	соединители высокого напряжения	Наконечники и соединители алюминиевые	длина	высота	ширина			Кас.	Укомплектован
V 131-C	130	400	240	185	400	-	420	250	100	14.4В-3.0Ач	7,1	VAL P19	✓
V 131LN-C	130	400	240	185	400	-	480	250	100	14.4В-3.0Ач	8,6	VAL P30	✓
V 131-UC	130	400	240	185	400	300	435	250	100	14.4В-3.0Ач	7,1	VAL P19	✓

Матрицы не входят в поставку инструмента. Для выбора матриц, смотрите таблицы стр. 138 - 146

ЭЛЕКТРОГИДРАВЛИЧЕСКИЙ РЕЖУЩИЙ ИНСТРУМЕНТ



общие характеристики



В комплект поставки инструмента входит:

- Основной инструмент с батареей и браслетом

Возможность управления одной рукой. Сбалансирован для лучшего контроля. Головка, вращающаяся на 180° для удобства работы в ограниченном пространстве. Оснащен клапаном максимального давления. Практически бесшумный, минимальный уровень вибрации. Прочный литой корпус обеспечивает высокую износоустойчивость и прочность в любых условиях эксплуатации. Батарея Ni-MH; мощная, экологически совместимая. Дисплей, на котором после каждой операции и установки батареи, отображается остаточный заряд батареи.

Поставляется в твёрдом пластиковом кейсе для хранения инструмента и комплектующих. В комплект включены две батареи и зарядное устройство.

- Запасная батарея
- Зарядное устройство
- Пластиковый кейс для хранения инструмента и комплектующих.

для ВОЗДУШНЫХ
ЛИНИЙ ПЕРЕДАЧ
B35-TC025



ЭЛЕКТРОГИДРАВЛИЧЕСКИЙ РЕЖУЩИЙ ИНСТРУМЕНТ



общие характеристики



В комплект поставки инструмента входит:

- Основной инструмент с батареей, браслет и наплечный ремень
- Запасная батарея

Легкий электрогидравлический режущий инструмент 14.4 В. Сбалансирован для управления одной рукой. Два режима скорости инструмента: быстрая скорость для быстрого перемещения ножей к кабелю и более медленная более интенсивная скорость для выполнения резки. Ручной гидравлический инструмент, специально предназначенный для резки медных, альдريدных, алюминиевых, сталеалюминиевых кабелей и стальных тросов, алюминиевых и стальных стержней, макс. наружн диаметр. 25 мм.

Лезвия изготовлены из высокопрочной термообработанной специальной стали для обеспечения длительного срока службы. Вращающаяся на 180 градусов головка для удобства эксплуатации. Оснащен клапаном максимального гидравлического давления. Дисплей, на котором после каждой операции и установки батареи, отображается остаточный заряд батареи. Бесшумная работа, низкий уровень вибрации. Эргономичный дизайн с корпусом, обеспечивающим максимальный комфорт оператора.

- Зарядное устройство
- жёсткий пластиковый кейс
- Пластиковый кейс для хранения инструмента и комплектующих.

для ВОЗДУШНЫХ
ЛИНИЙ ПЕРЕДАЧ
B-TC026



Беспроводной гидравлический режущий инструмент 14.4 В специально предназначенный для резки медных, альдريدных, алюминиевых, сталеалюминиевых кабелей и стальных тросов, алюминиевых и стальных стержней, макс. наружн диаметр. 40 мм. Лезвия изготовлены из высокопрочной термообработанной специальной стали, что обеспечивает длительный срок службы. Два режима скорости инструмента: быстрая скорость для быстрого перемещения ножей к кабелю и более медленная более интенсивная скорость для выполнения резки. Вращающаяся на 180 градусов голова обеспечивает наиболее комфортное рабочее положение оператора; голова легко открывается, что позволяет выполнять резку проложенных кабелей. Оснащен клапаном максимального гидравлического давления.

Дисплей, на котором после каждой операции и установки батареи, отображается остаточный заряд батареи. Бесшумная работа, низкий уровень вибрации. Эргономичный дизайн с корпусом, обеспечивающим максимальный комфорт оператора.

- В комплект поставки инструмента входит:**
- Запасная батарея
 - Зарядное устройство
 - Пластиковый кейс для хранения инструмента и комплектующих.

для ВОЗДУШНЫХ
ЛИНИЙ ПЕРЕДАЧ
B-TC0405



9.6 V и 14.4 V Электрогидравлический режущий инструмент-технические характеристики

Кас.	МАКС. ДИАМ. РЕЗКИ Ø (мм)	Размеры мм			Батарея Li-Ion	Вес кг	Хранение	
		длина	высота	ширина			Кас.	Укомплектован
B35-TC025	25	377	114	66	9.6В-2.0Ач	3,0	VAL P22	✓
B-TC026	25	295	302	94	14.4В-3.0Ач	4,0	VAL P9	✓
B-TC0405	40	438	298	94	14.4В-3.0Ач	6,7	VAL B-TC095	✓

ЭЛЕКТРОГИДРАВЛИЧЕСКИЙ РЕЖУЩИЙ ИНСТРУМЕНТ

для ВОЗДУШНЫХ
ЛИНИЙ ПЕРЕДАЧ
B-TC04



общие характеристики

Беспроводной гидравлический инструмент для резки 14.4V, специально предназначенный для резки медных, алюминиевых, алюминиевых, сталеалюминиевых кабелей и стальных тросов, алюминиевых и стальных стержней, макс. наружн диаметром 40 мм. Лёгкий и сбалансированный инструмент, позволяющий управление одной рукой.

Два режима скорости инструмента: быстрая скорость для быстрого перемещения ножей к кабелю и более медленная более интенсивная скорость для выполнения резки. Вращающаяся на 180 градусов головка для облегчения эксплуатации и комфорта оператора. Источник питания: ионно-литиевая батарея 14.4 В пост. тока.

Балансировка для оптимального управления инструментом. Бесшумная работа с низким уровнем вибрации. Лёгкая конструкция позволяет оператору удерживать инструмент одной рукой, а второй вставлять кабель. Механическая блокировка кнопок управления, резки/выпуска для предотвращения случайного срабатывания инструмента.

Микропроцессор отвечает за управление работой инструмента и автоматическое отключение двигателя по завершении операции резки, обеспечивая экономию энергии и продлевая срок службы батареи. Остаточный заряд батареи автоматически отображается на дисплее после каждой операции и установки батареи. Встроенное гнездо для подключения к внешнему источнику питания 12 В пост. тока/аккумулятору автомобиля. Инструмент оснащен клапаном максимального давления.



14.4V
3.0Ah
Li-Ion



В комплект поставки инструмента входит:

- Основной инструмент с батареей и наплечным ремнём
- Запасная батарея
- Зарядное устройство
- Металлический кейс для хранения инструмента и комплектующих.

для ВОЗДУШНЫХ
ЛИНИЙ ПЕРЕДАЧ
B-TC051Y



Лёгкий электрогидравлический режущий инструмент 14.4 V сбалансированный для управления одной рукой. Специально предназначен для резки медных, алюминиевых и сталеалюминиевых кабелей (ACSR) макс. внешн. диаметром 50 мм.

Два режима скорости инструмента: быстрая скорость для быстрого перемещения ножей к кабелю и более медленная более интенсивная скорость для выполнения резки.

Лезвия изготовлены из высокопрочной термообработанной специальной стали для обеспечения длительного срока службы. Лёгкое открытие головы для резки проложенных кабелей. Вращающаяся на 90 градусов голова обеспечивает наиболее комфортное рабочее положение оператора. Оснащен клапаном максимального гидравлического давления. Дисплей, на котором после каждой операции и установки батареи, отображается остаточный заряд батареи. Бесшумная работа, низкий уровень вибрации. Эргономичный дизайн с корпусом, обеспечивающим максимальный комфорт оператора.



14.4V
3.0Ah
Li-Ion



Не подходит для резки проволочных оттяжек, стальных тросов или штырей заземления.

В комплект поставки инструмента входит:

- Основной инструмент с батареей, браслет и наплечный ремень

- Запасная батарея
- Зарядное устройство
- жёсткий пластиковый кейс
- Металлический кейс для хранения инструмента и комплектующих.

для ВОЗДУШНЫХ
ЛИНИЙ ПЕРЕДАЧ
B-TC055



Лёгкий беспроводной гидравлический инструмент для резки 14.4 V сбалансированный для управления одной рукой. Специально предназначенный для резки медных, алюминиевых, сталеалюминиевых кабелей и стальных тросов, алюминиевых и стальных стержней, макс. наружн диаметр. 55 мм.

Два режима скорости инструмента: быстрая скорость для быстрого перемещения ножей к кабелю и более медленная более интенсивная скорость для выполнения резки.

Лезвия изготовлены из высокопрочной термообработанной специальной стали для обеспечения длительного срока службы. Лёгкое открытие головы для резки проложенных кабелей. Вращающаяся на 320 градусов голова обеспечивает наиболее комфортное рабочее положение оператора. Оснащен клапаном максимального гидравлического давления. Дисплей, на котором после каждой операции и установки батареи, отображается остаточный заряд батареи.

Бесшумная работа, низкий уровень вибрации. Эргономичный дизайн с корпусом, обеспечивающим максимальный комфорт оператора.



14.4V
3.0Ah
Li-Ion



В комплект поставки инструмента входит:

- Основной инструмент с батареей и наплечным ремнём

- Запасная батарея
- Зарядное устройство
- Металлический кейс для хранения инструмента и комплектующих.

14.4 V Электрогидравлический режущий инструмент-технические характеристики

Кас.	МАКС. ДИАМ. РЕЗКИ Ø (мм)	Размеры мм			Батарея Li-Ion	Вес кг	Хранение	
		длина	высота	ширина			Кас.	Укомплектован
B-TC04	40	492	250	100	14.4В-3.0Ач	7,3	VAL BTC04	✓
B-TC051Y	50	414	302	94	14.4В-3.0Ач	5,1	VAL P9	✓
B-TC055	55	483	298	94	14.4В-3.0Ач	9,1	VAL B-TC095	✓

ЭЛЕКТРОГИДРАВЛИЧЕСКИЙ РЕЖУЩИЙ ИНСТРУМЕНТ



- 14.4V
3.0Ah
Li-Ion**
- В комплект поставки инструмента входит:**
- Основной инструмент с батареей, браслет и наплечный ремень
 - Запасная батарея
 - Зарядное устройство

общие характеристики

Лёгкий электрогидравлический режущий инструмент 14.4V сбалансированный для управления одной рукой. Специально предназначен для резки медных, алюминиевых и телекоммуникационных кабелей макс. внешн. диаметр. 50 мм. Два режима скорости инструмента: быстрая скорость для быстрого перемещения ножей к кабелю и более медленная более интенсивная скорость для выполнения резки. Лезвия изготовлены из высокопрочной термообработанной специальной стали для обеспечения длительного срока службы. Лёгкое открытие головы для резки проложенных кабелей. Вращающаяся на 90 градусов голова обеспечивает наиболее комфортное рабочее положение оператора. Оснащен клапаном максимального гидравлического давления. Дисплей, на котором после каждой операции и установки батареи, отображается остаточный заряд батареи. Бесшумная работа, низкий уровень вибрации. Эргономичный дизайн с корпусом, обеспечивающим максимальный комфорт оператора.

- Пластмассовый кейс
- для хранения инструмента и комплектующих.

ПРОМЫШЛЕННОЕ ПРИМЕНЕНИЕ B-TC051



- 14.4V
3.0Ah
Li-Ion**
- В комплект поставки инструмента входит:**
- Основной инструмент с батареей, браслет и наплечный ремень
 - Запасная батарея

Лёгкий электрогидравлический режущий инструмент 14.4 V сбалансированный для управления одной рукой. Специально предназначен для резки медных, алюминиевых и телекоммуникационных кабелей макс. внешн. диаметр. 65 мм. Два режима скорости инструмента: быстрая скорость для быстрого перемещения ножей к кабелю и более медленная более интенсивная скорость для выполнения резки. Лезвия изготовлены из высокопрочной термообработанной специальной стали для обеспечения длительного срока службы. Лёгкое открытие головы для резки проложенных кабелей. Вращающаяся на 335 градусов голова обеспечивает наиболее комфортное рабочее положение оператора. Оснащен клапаном максимального гидравлического давления. Дисплей, на котором после каждой операции и установки батареи, отображается остаточный заряд батареи. Бесшумная работа, низкий уровень вибрации. Эргономичный дизайн с корпусом, обеспечивающим максимальный комфорт оператора.

- Зарядное устройство
- Пластмассовый кейс
- для хранения инструмента и комплектующих.

ПРОМЫШЛЕННОЕ ПРИМЕНЕНИЕ B-TC065



- 14.4V
3.0Ah
Li-Ion**
- В комплект поставки инструмента входит:**
- Основной инструмент с батареей и наплечный ремень

Электрогидравлический режущий инструмент 14.4 V, специально предназначенный для резки медных, алюминиевых и телекоммуникационных кабелей макс. внешн. диаметр. 65 мм. Два режима скорости инструмента: быстрая скорость для быстрого перемещения ножей к кабелю и более медленная более интенсивная скорость для выполнения резки. Лезвия изготовлены из высокопрочной термообработанной специальной стали для обеспечения длительного срока службы. Открывающаяся головка и движение лезвий по принципу "ножницы" облегчают резку проложенных кабелей. Вращающаяся на 180 градусов голова обеспечивает наиболее комфортное рабочее положение оператора. Оснащен клапаном максимального гидравлического давления. Дисплей, на котором после каждой операции и установки батареи, отображается остаточный заряд батареи. Бесшумная работа, низкий уровень вибрации. Эргономичный дизайн с корпусом, обеспечивающим максимальный комфорт оператора.

- Запасная батарея
- Зарядное устройство
- Металлический кейс для хранения инструмента и комплектующих.

ПРОМЫШЛЕННОЕ ПРИМЕНЕНИЕ B-TC065-SC



14.4 V Электрогидравлический режущий инструмент-технические характеристики

Кас.	МАКС. ДИАМ. РЕЗКИ Ø (мм)	Размеры мм			Батарея Li-Ion	Вес кг	Хранение	
		длина	высота	ширина			Кас.	Укомплектован
B-TC051	50	414	302	94	14.4В-3.0Ач	5,1	VAL P9	✓
B-TC065	65	445	305	94	14.4В-3.0Ач	6,1	VAL P9	✓
B-TC065-SC	65	511	313	105	14.4В-3.0Ач	7,2	VAL B-TC095	✓

ПРОМЫШЛЕННОЕ
ПРИМЕНЕНИЕ
B-TC095

ЭЛЕКТРОГИДРАВЛИЧЕСКИЙ РЕЖУЩИЙ ИНСТРУМЕНТ

общие характеристики

Электрогидравлический режущий инструмент 14.4V, специально предназначенный для резки медных, алюминиевых и телекоммуникационных кабелей макс. внешн. диаметр. 95 мм.

Два режима скорости инструмента: быстрая скорость для быстрого перемещения ножей к кабелю и более медленная более интенсивная скорость для выполнения резки.

Лезвия изготовлены из высокопрочной термообработанной специальной стали для обеспечения длительного срока службы. Открывающаяся голова для резки проложенных кабелей. Вращающаяся на 335 градусов голова обеспечивает наиболее комфортное рабочее положение оператора. Оснащен клапаном максимального гидравлического давления.

Дисплей, на котором после каждой операции и установки батареи, отображается остаточный заряд батареи.

Бесшумная работа, низкий уровень вибрации. Эргономичный дизайн с корпусом, обеспечивающим максимальный комфорт оператора.



14.4V
3.0Ah
Li-Ion



В комплект поставки инструмента входит:

- Основной инструмент с батареей и налечным ремнём
- Запасная батарея
- Зарядное устройство
- Металлический кейс для хранения инструмента и комплектующих.

B-FC48N

ЭЛЕКТРОГИДРАВЛИЧЕСКИЙ ИНСТРУМЕНТ РАМНОГО ТИПА ДЛЯ ПРОБИВКИ ОТВЕРСТИЙ

общие характеристики

14.4V беспроводной гидравлический инструмент для пробивки отверстий диаметром от 15,5 до 47,2 мм на боковой стенке кабельного короба без необходимости предварительного сверления. Лёгкий и сбалансированный инструмент, позволяющий управление одной рукой. Два режима скорости инструмента: быстрая скорость для быстрого перемещения матриц к материалу и более медленная более интенсивная скорость для пробивания. Вращающаяся на 180 градусов порбивная головка облегчает эксплуатацию. Дисплей, на котором после каждой операции и установки батареи, отображается остаточный заряд батареи. Бесшумная работа, низкий уровень вибрации. Эргономичный дизайн с корпусом, обеспечивающим максимальный комфорт оператора. Имеется также версия MT-FC48N маханическая с ручным управлением. Базовые сочетания пробивание/матрица см. таблицы.



14.4V
3.0Ah
Li-Ion



В комплект поставки инструмента входит:

- Основной инструмент с батареей браслет и налечный ремень
- Запасная батарея
- Зарядное устройство
- Пластиковый кейс для хранения инструмента и комплектующих.

В таблице указаны базовые сочетания пробивных штампов/матриц для каждого размера отверстия. Подходит для пробивки отверстий в материалах из мягкой низкоуглеродистой стали, стекловолокна и пластмасы толщиной до 2 мм.

Макс. центр отверстия от края короба: 53,5 мм

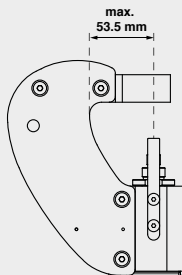

Размеры отверстия				Максимальная толщина мягкой низкоуглеродистой стали (мм)	Код
Номинальн. Ø (мм)	Ø (дюйм)	Pg	ISO		
15,5	.610	Pg9	-	2	RD 15.5 SS-FC
16,2	.638	-	ISO-16		RD 16.2 SS-FC
17,5	.689	-	-		RD 17.5 SS-FC
18,8	.740	Pg11	-		RD 18.8 SS-FC
19,1	.752	-	-		RD 19.1 SS
20,5	.807	Pg13,5	ISO-20		RD 20.5 SS
22,6	.890	Pg16	-		RD 22.6 SS
23,8	.937	-	-		RD 23.8 SS
25,4	1,00	-	ISO-25		RD 25.4 SS
27,0	1,063	-	-		RD 27.0 SS
28,5	1,122	Pg21	-		RD 28.5 SS
30,5	1,201	-	-		RD 30.5 SS
31,8	1,252	-	-		RD 31.8 SS
32,5	1,279	-	ISO-32		RD 32.5 SS
34,6	1,362	-	-		RD 34.6 SS
37,2	1,464	Pg29	-		RD 37.2 SS
38,1	1,50	-	-		RD 38.1 SS
40,5	1,594	-	ISO-40		RD 40.5 SS-FC
41,3	1,626	-	-		RD 41.3 SS-FC
42,5	1,673	-	-		RD 42.5 SS-FC
43,2	1,701	-	-		RD 43.2 SS-FC
44,5	1,752	-	-		RD 44.5 SS-FC
47,2	1,858	Pg36	-		RD 47.2 SS-FC

14.4 V Электрогидравлический режущий инструмент-технические характеристики

Кас.	МАКС. ДИАМ. РЕЗКИ Ø (мм)	Размеры мм			Батарея Li-Ion	Вес кг	Хранение	
		длина	высота	ширина			Кас.	Укомплектован
B-TC095	95	527	305	94	14.4В-3.0Ач	7,06	VAL B-TC095	✓

ЭЛЕКТРОГИДРАВЛИЧЕСКИЙ ИНСТРУМЕНТ ЭКСТАКТОРНОГО ТИПА ДЛЯ ПРОБИВКИ ОТВЕРСТИЙ



14.4V
3.0Ah
Li-Ion



В комплект поставки инструмента входит:

- Основной инструмент с батареей, браслет и налечный ремень
- Запасная батарея
- Зарядное устройство
- Пластиковый кейс для хранения инструмента и комплектующих.

Беспроводной гидравлический инструмент для пробивки отверстий в материалах из нержавеющей стали, мягкой низкоуглеродистой стали, стекловолокна и пластмасы толщиной до 3,5 мм. Легкий, бесшумный и безвибрационный инструмент позволяет выполнять полную операцию пробивки при помощи одной руки.

Два автоматических режима скорости инструмента для оптимизации энергии: быстрое перемещение пробивного штампа автоматически сопровождается более медленной скоростью для более мощного пробивания. Сбалансированная пробивная голова вращается на 180 градусов с полным оборотом 360 градусов, что облегчает использование инструмента в ограниченных пространствах.

Дисплей, на котором после каждой операции и установки батареи, отображается остаточный заряд батареи. Эргономичный дизайн с корпусом, обеспечивающим максимальный комфорт оператора.

общие характеристики



Карданный шарнир обеспечивает поворот головы на 180 градусов с полным вращением на 360 градусов.



АКСЕССУАРЫ ДЛЯ ПРОБИВКИ

ПРОБИВКА КРУГЛЫХ ОТВЕРСТИЙ										
Диаметр отверстия		Макс. толщина материала	Фиксирующее отверстие	Код			Выталкиватель	Диаметр	Толщина	Код
Номинальн.	Pg			ISO	Диаметр	НАБОР (Штамп и матрица)				
Ø (мм)	Ø (дюйм)	Нержавеющая сталь	Малая низкоуглеродистая сталь	(мм)						
15,5	.610	Pg9	-		RD 15.5SS	P-RD15.5SS	M-RD15.5SS			TD-11
16,2	.638	-	ISO-16		RD 16.2SS	P-RD16.2SS	M-RD16.2SS			
17,5	.689	-	-		RD 17.5SS	P-RD17.5SS	M-RD17.5SS			
18,8	.740	Pg11	-		RD 18.8SS	P-RD18.8SS	M-RD18.8SS			
19,1	.752	-	-		RD 19.1SS	P-RD19.1SS	M-RD19.1SS			
20,5	.807	Pg13,5	ISO-20		RD 20.5SS	P-RD20.5SS	M-RD20.5SS			
22,6	.890	Pg16	-		RD 22.6SS	P-RD22.6SS	M-RD22.6SS			
23,8	.937	-	5/8"		RD 23.8SS	P-RD23.8SS	M-RD23.8SS			
25,4	1.000	-	ISO-25		RD 25.4SS	P-RD25.4SS	M-RD25.4SS			
27,0	1.063	-	3/4"		RD 27.0SS	P-RD27.0SS	M-RD27.0SS			
28,5	1.122	Pg21	-		RD 28.5SS	P-RD28.5SS	M-RD28.5SS			
30,5	1.201	-	7/8"		RD 30.5SS	P-RD30.5SS	M-RD30.5SS			
28,5	1.122	Pg21	-		RD 28.5SS-19	P-RD28.5SS-19	M-RD28.5SS-19			
30,5	1.201	-	7/8"		RD 30.5SS-19	P-RD30.5SS-19	M-RD30.5SS-19			
31,8	1.252	-	-		RD 31.8SS	P-RD31.8SS	M-RD31.8SS			
32,5	1.279	-	ISO-32		RD 32.5SS	P-RD32.5SS	M-RD32.5SS			
34,6	1.362	-	-		RD 34.6SS	P-RD34.6SS	M-RD34.6SS			
37,2	1.464	Pg29	-		RD 37.2SS	P-RD37.2SS	M-RD37.2SS			
38,1	1.50	-	-		RD 38.1SS	P-RD38.1SS	M-RD38.1SS			
40,5	1.594	-	ISO-40		RD 40.5SS	P-RD40.5SS	M-RD40.5SS			
41,3	1.626	-	-		RD 41.3SS	P-RD41.3SS	M-RD41.3SS			
42,5	1.673	-	1 1/4"		RD 42.5SS	P-RD42.5SS	M-RD42.5SS			
43,2	1.701	-	-		RD 43.2SS	P-RD43.2SS	M-RD43.2SS			
44,5	1.752	-	-		RD 44.5SS	P-RD44.5SS	M-RD44.5SS			
47,2	1.858	Pg36	-		RD 47.2SS	P-RD47.2SS	M-RD47.2SS			
50,5	1.988	-	ISO-50		RD 50.5SS	P-RD50.5SS	M-RD50.5SS			
54,2	2.134	Pg42	-	1 3/4"	RD 54.2SS	P-RD54.2SS	M-RD54.2SS			
60,0	2.362	Pg48	-	2"	RD 60.0SS	P-RD60.0SS	M-RD60.0SS			
64,0	2.52	-	ISO-63		RD 64.0SS	P-RD64.0SS	M-RD64.0SS			
65,0	2.559	-	-		RD 65.0SS	P-RD65.0SS	M-RD65.0SS			
76,0	2.992	-	2 1/2"		RD 76.0SS	P-RD76.0SS	M-RD76.0SS			
80,5	3.169	-	-		RD 80.5SS	P-RD80.5SS	M-RD80.5SS			
100,0	3.937	-	-	2	RD 100SS	P-RD100SS	M-RD100SS			
120,0	4.724	-	-	1,5	RD 120SS	P-RD120SS	M-RD120SS			
				3						TD-28.5*

* Puller included in the kit

КВАДРАТНАЯ ПРОБИВКА					
Размер отверстия		Макс. толщина материала (мм)	Фиксирующее отверстие Ø	Код	
Номинальн.	Диаметр			Нержавеющая сталь	Малая низкоуглеродистая сталь
(мм)	(дюйм)			(мм)	(мм)
21,0 x 21,0	.827 x .827	2,0	2,0	12,0	RD 21X21
46,0 x 46,0	1.811 x 1.811				RD 46X46
68,0 x 68,0	2.677 x 2.677	1,5	1,5	22,5	RD 68X68
92,0 x 92,0	3.622 x 3.622				RD 92X92
126,0 x 126,0	4.960 x 4.960	1,0	1,5	28,5	RD 126X126
138,0 x 138,0	5.433 x 5.433				RD 138X138

ПРЯМОУГОЛЬНАЯ ПРОБИВКА					
Размер отверстия		Макс. толщина материала (мм)	Фиксирующее отверстие Диаметр	Код	
Номинальн.	Диаметр			Нержавеющая сталь	Малая низкоуглеродистая сталь
(мм)	(дюйм)			(мм)	(мм)
18,0 x 46,0	.709 x 1.811	2,0	2,0	16,5	RD 18X46
22,0 x 46,0	.866 x 1.811				RD 22X46
35,0 x 86,0	1.377 x 3.385				RD 35X86
35,0 x 112,0	1.377 x 4.409				RD 35X112
36,0 x 46,0	1.417 x 1.811	1,5	1,5	22,5	RD 36X46
37,0 x 54,0	1.456 x 2.125				RD 37X54
37,0 x 67,0	1.456 x 2.637				RD 37X67
37,0 x 88,0	1.456 x 3.464				RD 37X88
37,0 x 104,0	1.456 x 4.094	2,25	2,25	26,5	RD 37X104
46,0 x 54,0	1.811 x 2.126				RD 46X54
46,0 x 72,0	1.811 x 2.835				RD 46X72
46,0 x 107,0	1.811 x 4.212				RD 46X107

Нержавеющая сталь = Rm = 700 N/mm² - Мягкая низкоуглеродистая сталь = Rm = 500 N/mm²

ИСПОЛЬЗОВАНИЕ ПРОБИВНОЙ ФУРНИТУРЫ ДРУГИХ ПРОИЗВОДИТЕЛЕЙ (НЕ СЕМБРЕ)

Код	Штамп и матрица	Фиксирующее отверстие Ø мм
НАБОР TRD-9,4C (*)	KLAUKE, GREENLEE 3/8" - 24 UNF	Ø 9.7
НАБОР TRD-M11C (*)	IMB, BM, COSMEC (M11x1.5)	Ø 11.5
TD-M16C	IMB, BM, COSMEC (M16x1.5)	Ø 16.5 или НАБОР RD17.5SS

(*) Шайбы, входящие в набор, необходимо навинтить на шпильку и установить между головкой и матрицей для сохранения правильного положения матрицы.

14.4 V Электродвигательный инструмент для пробивки отверстий-технические характеристики

Кас.	Макс. диам. Пробивки Ø (мм)	Макс. центр отверстия от края корпуса: мм	Размеры мм			Батарея Li-Ion	Вес кг	Хранение	
			длина	высота	ширина			Кас.	Укомплектован
B-FC48N	47,2	53,5	354	302	94	14.4B-3.0Ah	5,6	VAL P9	✓

14.4 V Электродвигательный инструмент для пробивки отверстий-технические характеристики

Кас.	Макс. диам. Пробивки Ø (мм)	Размеры мм			Батарея Li-Ion	Вес кг	Хранение	
		длина	высота	ширина			Кас.	Укомплектован
B-FL75	120	366	303	94	14.4B-3.0Ah	4,4	VAL P27	✓

ГИДРАВЛИЧЕСКИЕ НАСОСЫ

PO 7000



общие характеристики

Двухскоростной насос с педальным приводом, макс. давлением 700 бар. В комплект насоса входит 3 м гибкий шланг высокого давления с быстросъемной самофиксирующейся муфтой "мама".

Возможность сброса давления на любом этапе работы при помощи нажатия на спусковой рычаг.

Цельная опора обеспечивает стабильность насоса во время работы.



CPE-1

CPE-1-110



Гидравлический насос с электрическим приводом, приводимым в движение однофазным электродвигателем 230В / 50-60Гц. Дистанционный ручной командоаппарат насоса позволяет выполнять перемещение и сброс давления по окончании процесса опрессовки.

Кнопка аварийного выключения с механическим приводом, расположенная на корпусе насоса, для сброса давления в любой момент при недостатке электропитания.

Имеется также модель CPE-1-110 для 110-115В / 50-60Гц. Две модели имеют степень защиты IP 55.

В комплект насоса входит:

гибкий шланг высокого давления с быстросъемной самофиксирующейся муфтой "мама"/"папа"; дистанционный ручной командоаппарат; соединительный кабель для внешних источников питания.

В качестве опции имеется следующее вспомогательное оборудование:

- Дистанционный командоаппарат с ножным приводом RCP-B70.
- Транспортная тележка CS-CPE-1
- Ручка управления с 3 м гибкими шлангами ERCH-WH

CPP-0



Гидропневматический усилитель CPP-0 для усиления подачи воздуха 6-8 бар (87-115 фунт/кв. дюйм) к силе опрессовки или резки до 700 бар (10.000 фунт/кв. дюйм) в зависимости от давления на входе.

Педаль управления позволяет выполнять перемещение и сброс давления на любом этапе операции.

Узел оснащён 2 м гибким шлангом высокого давления с 3/8" NPT быстросъемной самофиксирующейся муфтой "мама".

Гидравлические Насосы - Технические Характеристики

Кас.	МАКС. ДАВЛЕНИЕ бар	Размеры мм			Батарея	Вес кг	Хранение	
		длина	ширина	высота			Кас.	Укомплектован
PO 7000	700	680	200	163	-	9,8	VAL P21	✓
CPE-1 / CPE-1-110	700	372	223	482	-	21,0	-	-
CPP-0	700	320	150	200	-	6,8	-	-
B70M-P24	700	390	163	323	24В-3.1Ач	9,2*	VAL P18	Опция
B70M-P24-CH	700	390	163	323	24В-3.1Ач	9,2*	VAL P30	Опция
B70M-P24-KV	700	390	163	323	24В-3.1Ач	9,2*	VAL P30	Опция

*без аксессуаров



ГИДРАВЛИЧЕСКИЕ НАСОСЫ

общие характеристики

B70M-P24

B70M-P24

- 1 Переносной Электрогидравлический насос, с батареей 24 В пост. тока для автономного использования, создающим давление 700 бар; оснащен встроенным гнездом для подключения к внешнему источнику питания 24 В пост. тока.
- 2 ВН2433 Батарея 24В пост. тока 3.1 Ач
- 3 DC24 Зарядное устройство для внешней батареи
- 4 Наплечный ремень
- 5 Брезентовая сумка для инструмента
- 6 3 м гибкий шланг в комплекте с 3/8" NPT быстроразъемной самофиксирующейся муфтой "мама" + "папа".
- 7 Устройство дистанционного управления ERCH



24V
3.1Ah
Ni-MH



B70M-P24-CH

- 1 Переносной Электрогидравлический насос, с батареей 24 В пост. тока для автономного использования, создающим давление 700 бар; оснащен встроенным гнездом для подключения к внешнему источнику питания 24 В пост. тока.
- 2 ВН2433 Батарея 24В пост. тока 3.1 Ач
- 3 DC24 Зарядное устройство для внешней батареи
- 4 Наплечный ремень
- 5 Брезентовая сумка для инструмента
- 9 ERCH-WH дистанционный ручной командопарат со встроенным 3 м гибким шлангом в комплекте с соединением "папа" + "мама" 3/8" NPT (нормальная коническая трубная резьба американского типа) муфты быстроразъемные самофиксирующиеся



B70M-P24-CH

24V
3.1Ah
Ni-MH



B70M-P24-KV

- 1 Переносной Электрогидравлический насос, с батареей 24 В пост. тока для автономного использования. Оснащен изоляционным маслом с высокой диэлектрической проницаемостью и автоматическим быстроразъемным соединением с "изолированной" блокировкой для подсоединения только к изолированным шлангам
- 2 ВН2433 Батарея 24В пост. тока 3.1 Ач
- 3 DC24 Зарядное устройство для внешней батареи
- 4 Наплечный ремень
- 5 Брезентовая сумка для инструмента
- 8 PRCH Дистанционный пневматический ручной командопарат



B70M-P24-KV

24V
3.1Ah
Ni-MH

Изолированные головки, которые подходят для использования с этим насосом, как правило, поставляются в комплекте с изолированными шлангами высокого давления; при необходимости шланг можно приобрести отдельно.

Поставляется с различными моделями:



В качестве опции для серии B70M-P24 в наличии имеется следующее вспомогательное оборудование:

- ESC 300SEE СЕТЕВОЙ КАБЕЛЬ 24В С ВИЛКОЙ ТИП СЕЕ (для подключения к внешнему источнику питания, длина 3 метра)
- ESC 600 СОЕДИНИТЕЛЬНЫЕ КАБЕЛИ С ЗАЖИМАМИ ТИПА "КРОКОДИЛ" (для подключения к внешнему источнику питания, длина 6 метров)
- ERCH-WH ПУЛЬТ УПРАВЛЕНИЯ (исп. с гибкими шлангами)
- BPS 230.24 сетевой адаптер НА ВХОДЕ 230В переменного тока 50-60Гц; НА ВЫХОДЕ 24В пост. тока с теплоизоляцией и защитой от коротких замыканий Электропитание: до 4А длительного использования; 18А/50с; 25А/8с.
- BPS 115-230.24 электросеть ПОДАЧА НА ВХОДЕ: 110/240В перем. тока V ac авто-диапазон 50-60Гц; 700Вт ПОДАЧА НА ВЫХОДЕ: 24В пост. тока; 30А макс.
- TRS-B70 БРЕЗЕНТОВЫЙ РЮКЗАК
- SH-B70 ЗАЦЕП (для подвешивания насоса на лестнице)
- RCP-B70 ПЕРЕНОСНАЯ ПЕДАЛЬ ДИСТАНЦИОННОГО УПРАВЛЕНИЯ
- VAL-P18 Прочный транспортный контейнер для насоса и комплектующих.

ГИДРАВЛИЧЕСКИЕ АГРЕГАТЫ

CP 1131



общие характеристики

Гидравлические агрегаты представляют собой двухступенчатый гидравлический pedalный насос в сочетании с различными гидравлическими прессующими головками, представленными на предыдущих страницах.

Использование двухступенчатого насоса значительно снижает время работы.

Насос P0 7000 + головка RHC 131



CPU 1131-C



Насос P0 7000 + головка RHU 131-C



CPU 1230-3D



Насос P0 7000 + головка ECW-H3D



Гидравлические Агрегаты - Технические Характеристики

Кас.	Сила Опрессовки кН	ОСНОВНОЕ ПРИМЕНЕНИЕ - макс. сеч. мм ²					Размеры Насоса мм			Размеры головки мм		Вес агрегата кг	Хранение	
		соединители низкого напряжения	Изолированные зажимы	Зажимы С-образные	соединители высокого напряжения	Наконечники и соединители алюминиевые	длина	ширина	высота	длина	ширина		Кас.	Укомплектован
CP 1131	130	400	240	185	400	-	680	200	163	232	124	13,6	VAL P21*	✓
CPU 1131-C	130	400	240	185	400	300	680	200	163	245	89	13,5	VAL P21*	✓
CPU 1230-3D	230	630	300	240	630	-	680	200	163	290	120	15,3	VAL P21*	✓

* подходит для хранения 24 полукруглых щелевых матриц.

* подходит для хранения 24 полукруглых щелевых матриц и фурнитуры для опрессовки алюминиевых коннекторов.

* подходит для хранения 24 полукруглых щелевых матриц, адаптеров и специальных матриц для головки ECW-H3D.

ГИДРАВЛИЧЕСКИЕ АГРЕГАТЫ

общие характеристики

CP 1096



Насос P0 7000 + головка TC 096



Подтверждённая ТБ
№ ET 13045

CP-W-KV

Гидравлические агрегаты обеспечивают защиту от короткого замыкания при случайной резке кабелей Низк./Высок. напряж., находящихся под напряжением и с номинальным напряжением до 60 кВ.



EK 500P

EK 100



Дополнительные аксессуары:

- EK100 заземлющий кабель для насоса (длина 1 м)
- EK500P заземлющий кабель для головки (длина 5 м) с заземлющим стержнем и холстовым мешком

Гидравлические Агрегаты для Резки-Технические Характеристики

Кас.	МАКС. ДИАМ. РЕЗКИ Ø (мм)	Размеры Насоса мм			Размеры мм		Вес агрегата кг	Хранение	
		длина	ширина	высота	длина	ширина		Кас.	Укомплектован
CP 1096	95	680	200	163	397	249	17,7	VAL CP096	✓
CP 1086-W-1000-KV	85	680	200	163	405	143	16,6	VAL CP096-W	✓
CP 1096-W-1000-KV	95	680	200	163	407	245	19,0	VAL CP096-W	✓
CP 1120-W-1000-KV	120	680	200	163	556	185	20,2	VAL CP096-W	✓

АКСЕССУАРЫ

Гибкие шланги

общие характеристики

Гибкие шланги высокого давления для присоединения гидравлических головок к насосам. Помимо стандартных версий, перечисленных ниже, доступны также гибкие шланги иной длины, пожалуйста, свяжитесь с нами:

TF 300-Q 38 FM гибкий шланг длиной 3 м с автоматическими быстроразъемными муфтами "мама" / "папа".

TF 600-Q 38 FM гибкий шланг длиной 6 м с автоматической быстроразъемной муфтой "мама" и втулкой с наружной резьбой 3/8" NPT.

TF 300-Q 38 F гибкий шланг длиной 3 м с автоматической быстроразъемной муфтой "мама" и наружной резьбой



Муфты быстроразъемные



Q 38-M
Муфта автоматическая "папа" для гидравлических головок.



Q 38-F
Муфта "папа" автоматическая для гидравлических насосов и гибких шлангов.



Q 38-MS
Муфта "папа" автоматическая для гидравлических гибких шлангов.

СТАНДАРТНЫЕ МОДЕЛИ



I 38-M
Муфта "папа" автоматическая для изолированных гидравлических головок.



I 38-F
Муфта "мама" автоматическая для изолированных гидравлических насосов и гибких шлангов.



I 38-MS
Муфта "папа" автоматическая для изолированных гидравлических гибких шлангов.

МОДЕЛИ С ИЗОЛЯЦИЕЙ

MPC

МАНОМЕТРЫ СИЛЫ ОБЖАТИЯ И ДАВЛЕНИЯ ДЛЯ ГИДРАВЛИЧЕСКОГО ИНСТРУМЕНТА И НАСОСОВ

Устройства для измерения силы обжима и давления в комплекте с испытательными головками для измерения максимальной силы/давления для инструментов и насосов Cembre.



ТАБЛИЦА ПРОВЕРКИ СИЛЫ/ДАВЛЕНИЯ

Для Гидравлических Насосов и Инструментов	Для Гидравлических Инструментов		
MPC 1	MPC 2	MPC 4	MPC 7
PO 7000 CPP-0 CPE-1 B70M-P24 HT 45 HT 51, HT 51-KV, HT 51L HT 51L-KV HT 61 HT 81-U HT 131-C HT 131LN-C HT 131-UC HT-TC026 HT-TC051 HT-TC055 HT-TC065 HT-TC041 HT-TC0851	HT 131-C HT 131LN-C HT 120, HT 120-KV RHC 131, RHC 131-KV RHC 131LN B 131-C, B131-C-KV B 131LN-C, B 131LN-C-KV B 135-C, B 135-C-KV B 135LN-C, B 135LN-C-KV	ECW-H3D RHU 240-3D-850 RHU 300-3D	HT 45 HT 51, HT 51-KV, HT 51L, HT 51L-KV HT 61 B15D (переходник предоставляется отдельно) B35-45D B35-50D B 46 B 51, B51-KV, B51L, B51L-KV B 54D B 55, B55-KV B 62 RH 50 RH 61



РАЗДЕЛ ПОДБОРА МАТРИЦ

МЕДНЫЕ ЖИЛЫ

СВЕРХИЗКИЕ МЕДНЫЕ ЖИЛЫ

ПРИМЕНЕНИЕ	ЖИЛА	КОННЕКТОР		ГИДРАВЛИЧЕСКИЙ ИНСТРУМЕНТ													ГИДРАВЛИЧЕСКИЙ ИНСТРУМЕНТ														
				B 15D			B 35-45D			B 35-50D			HT 45-E			HT 51 B 500 RH 50 B 55			HT 81-U RHU 81			HT 120 а также инструменты и головки с силой опрессовки 130 кН			ECW-H3D			RHU 520			
				КОМПЛЕКТ МАТРИЦ	ГНЕЗДО	ПУАНСОН	КОМПЛЕКТ МАТРИЦ	ГНЕЗДО	ПУАНСОН	КОМПЛЕКТ МАТРИЦ	ГНЕЗДО	ПУАНСОН	КОМПЛЕКТ МАТРИЦ	ГНЕЗДО	ПУАНСОН	КОМПЛЕКТ МАТРИЦ	ГНЕЗДО	ПУАНСОН	КОМПЛЕКТ МАТРИЦ	ГНЕЗДО	ПУАНСОН	КОМПЛЕКТ МАТРИЦ	ГНЕЗДО	ПУАНСОН	КОМПЛЕКТ МАТРИЦ	ГНЕЗДО	ПУАНСОН	КОМПЛЕКТ МАТРИЦ			
	Размер жилы мм² Низк. жила Гибк.	НАКОНЕЧНИК		СОЕДИНИТЕЛЬ																											
	0,25 ÷ 2,5	A 03-M. A 06-M.		L 03-M/L 03-P L 06-M/L 06-P	ME03/2-15 MA03/3-15																										
	4 ÷ 6	A 1-M. A 1-L.		L 1-M L 1-P	ME03/2-15 MA03/3-15	MA 1	PA 1	ME 1	MA 1-50	PA 1-50	ME 1-50	MA 1	PA 1	ME 1			MA 1-50	PA 1-50	ME 1-50												
	10	A 2-M. A 2-L. A 2-P12		L 2-M L 2-P	ME03/2-15 MA03/3-15	MA 2.3		ME 2	MA 2.3-50		ME 2-50	MA 2.3		ME 2			MA 2.3-50		ME 2-50	ME 2.19-U	MA 2-C		ME 2-C								
	16	A 3-M. A 3-L. A 3-P14	2A 3-M.	L 3-M L 3-P	ME03/2-15 MA03/3-15		PA 5	ME 3		PA 5-50	ME 3-50		PA 5	ME 3				PA 5-50	ME 3-50	MA 3.5-U	ME 3.14-U	MA 3-C		ME 3-C							
	25	A 5-M. A 5-L. A 5-P16	2A 5-M.	L 5-M L 5-P		MA 5		ME 5	MA 5-50		ME 5-50	MA 5		ME 5			MA 5-50		ME 5-50		MA 5-C		PA 10-C	ME 5-C							
	35	25* 35	A 7-M. A 7-L. A 7-P20	2A 7-M.	L 7-M L 7-P		MA 7		ME 7	MA 7-50		ME 7-50	MA 7		ME 7			MA 7-50		ME 7-50	MA 7.14-U	MA 7-C		ME 7-C							
	50	35* 50	A 10-M. A 10-L. A 10-P25	2A 10-M.	L 10-M L 10-P		MA 10		ME 10	MA 10-50		ME 10-50	MA 10		ME 10			MA 10-50		ME 10-50	MA 10.19-U	ME 10.24-U	MA 10-C		ME 10-C						
	70	50* 70	A 14-M. A 14-L. A 14-P30	2A 14-M.	L 14-M L 14-P				ME 14	MA 14-50		ME 14-50			ME 14					ME 14-50	MA 14-U	ME 3.14-U	MA 14-C		ME 14-C						
	95	70* 95	A 19-M. A 19-L.	2A 19-M.	L 19-M L 19-P				ME 19	MA 19-50		ME 19-50			ME 19					ME 19-50	MA 10.19-U MA 19-U	ME 2.19-U	MA 19-C	PA 24-C	ME 19-C						
	120	95* 120	A 24-M. A 24-L.	2A 24-M.	L 24-M L 24-P				ME 24L	MA 24-50	PA 24-50	ME 24L-50			ME 24					ME 24-50	MA 24-U	ME 10.24-U	MA 24-C		ME 24-C						
	150	120* 150	A 30-M. A 30-L.	2A 30-M.	L 30-M L 30-P				ME 30L			ME 30L-50			ME 30						ME 30-50	MA 30.80-U	ME 30-U	MA 30-C		ME 30-C					
	185	150* 185	A 37-M. A 37-L. A 37-4ESI	2A 37-M.	L 37-M L 37-P															ME 37-50	MA 37-U	ME 37-U	MA 37-C	PA 48-C	ME 37-C						
	240	185* 240	A 48-M. A 48-L. A 48-4ESI	2A 48-M.	L 48-M L 48-P															ME 48-50	MA 48-U	ME 48-U	MA 48-C		ME 48-C						
	300	240 300	A 60-M. A 60-L. A 60-4ESI	2A 60-M.	L 60-M L 60-P																		MA 60-C	PA 60-C	ME 60-C						
	400	300 400	A 80-M. A 80-L. A 80-4ESI	2A 80-M.	L 80-M																			ME 80-C		MA 80-3D	PA 100-3D	ME 80-3D	MA 80-520	ME 80-520	
	500	400 500	A 100-M. A 100-L. A 100-4ESI	2A 100-M.	L 100-M																				MA 100-3D		ME 100-3D	MA 100-520	PA 120-520	ME 100-520	
	630	500 630	A 120-M. A 120-L. A 120-4ESI	2A 120-M.	L 120-M																				MA 120-3D	PA 120-3D	ME 120-3D	MA 120-520	ME 120-520		
800	630	A 160-M. A 160-L. A 160-4ESI	2A 160-M.	L 160-M																							MA 160-520	PA 200-520	ME 160-520		
1000	800	A 200-M.	2A 200-M.	L 200-M																							MA 200-520		ME 200-520		







Гексагональный обжим (для скрученных многопроволочных жил используйте на один размер больше, например: для 95² с тонкими жилами используйте A19... + ME 19 или A 20... + ME 20)

Вогнутое обжатие

* Для выбора подходящего комплекта матриц свяжитесь с Cembre

ВНИМАНИЕ: Внутренний числовой символ обозначает количество обжимов на обжимаемой части контакта зажима А-М

ГИДРАВЛИЧЕСКИЙ ИНСТРУМЕНТ

ПРИМЕНЕНИЕ	ПРОВОДНИК	СОЕДИНИТЕЛЬ				ГИДРАВЛИЧЕСКИЙ ИНСТРУМЕНТ										
						В 15D	В 35-45D	В 35-50D	HT 45-E	HT 51 RH 50 В 500 В 55	HT 81-U RHU 81	HT 120 а также инструменты и головки с силой опрессовки 130 кН			ЕСW-НЗD	
	Размер жилы Гибк. мм²	НАКОНЕЧНИК				КОМПЛЕКТ МАТРИЦ		КОМПЛЕКТ МАТРИЦ		КОМПЛЕКТ МАТРИЦ		ГНЕЗДО	ПУАНСОН	КОМПЛЕКТ МАТРИЦ	ГНЕЗДО	ПУАНСОН
  	10	ANE 2-M.	ANE 2-P12	ANE 2-U.		NN4-15		MN 2 RF-50		MN 2 RF-50		MN 2-C	PN 7-C	MN 2 RF-C	Переходник AU 230-130 D с комплектом матриц MN...-C и пуансоном PN...-C или с комплектом матриц MN...-RF-C и комплектом матриц MN...-F-C	
	16	ANE 3-M.	ANE 3-P14	ANE 3-U.			MN 3 RF-50		MN 3 RF-50		MN 3-C	MN 3 RF-C				
	25	ANE 5-M.	ANE 5-P16				MN 5 RF-50		MN 5 RF-50		MN 5-C	MN 5 RF-C				
	35	ANE 7-M.	ANE 7-P20				MN 7 RF-50		MN 7 RF-50		MN 7-C	MN 7 RF-C				
	50	ANE 10-M.					MN 10 RF-50		MN 10 RF-50		MN 10-C	MN 10 RF-C				
	70	ANE 14-M.							MN 14 RF-50		MN 14-C	MN 14 RF-C				
	95	ANE 19-M.							MN 19 RF-50		MN 19-C	MN 19 RF-C				
	120	ANE 24-M.							MN 24 RF-50		MN 24-C	MN 24 RF-C				
	150	ANE 30-M.									MN 30-C	MN 30 RF-C				
	35	ANE 9-M.						MN 7 RF-50		MN 7 RF-50		MN 9-C	PN 14-C	MN 7 RF-C	Переходник AU 230-130 D с комплектом матриц MN...-C и пуансоном PN...-C или с комплектом матриц MN...-RF-C и комплектом матриц MN...-F-C	
	50	ANE 12-M.						MN 12 F-50		MN 12 F-50		MN 12-C		MN 12 F-C		
	70	ANE 17-M.								MN 17 F-50		MN 17-C	MN 17 F-C			
	95	ANE 20-M.								MN 20 F-50		MN 20-C	MN 20 F-C			
	120	ANE 29-M.										MN 29-C	MN 29 F-C			
	150	ANE 35-M.										MN 35-C	MN 35 F-C			
 	0,3 ÷ 4	PKD 506 ÷ PKD 418	PKE 508 ÷ PKE 418	PKC 508 ÷ PKC 418	KE 506 ÷ KE 412		KE 4-15									
	4 ÷ 16	PKD 410 ÷ PKD 1618	PKE 410 ÷ PKE 1618	PKC 410 ÷ PKC 1618	KE 410 ÷ KE 1616		KE 16-15									
	16	PKD 16..	PKE 16..	PKC 16..	KE 16..		KE 35-15	MTT 16-50		MTT 16-50						
	25	PKD 25..	PKE 25..	PKC 25..	KE 25..			MTT 25-50		MTT 25-50						
	35	PKD 35..		PKC 35..	KE 35..			MTT 35-50		MTT 35-50						
	50	PKD 50..		PKC 50..				MTT 50-50		MTT 50-50						
	70			PKC 70..				MTT 70-50		MTT 70-50						
	95			PKC 95..				MTT 95-50		MTT 95-50						
	120			PKC 120..				MTT 120-50		MTT 120-50						
	2 x 0,5	PKT 508 PKT 510					KE 4-15									
	2 x 0,75	PKT 7508 PKT 7512						1,5								
	2 x 1	PKT 108 PKT 112						2,5								
	2 x 1,5	PKT 1508 PKT 1512					2,5									
	2 x 2,5	PKT 2510 PKT 2512					4	KE 4-15 KE 16-15								
	2 x 4	PKT 412					6	KE 16-15								
	2 x 6	PKT 614					10	KE 16-15								
	2 x 10	PKT 1014					16	KE 16-15 KE 35-15		MTT 16-50		MTT 16-50				
	2 x 16	PKT 1614					35	KE 35-15		MTT 35-50		MTT 35-50				









 Вогнутое обжатие  Радиальный обжим  Трапециевидный обжим

ТАБЛИЦА ДЛЯ ВЫБОРА МАТРИЦ

ПРИМЕНЕНИЕ	ПРОВОДНИК	СОЕДИНИТЕЛЬ					Г И Д Р А В Л И Ч Е С К И Й И Н С Т Р У М Е Н Т										
							В 35-45D	В 35-50D	HT 45-E	HT 51 RH 50 В 500 В 55	HT 81-U RHU 81	HT 120, инструменты и головки с силой опрессовки 130 кН	ECW-H3D	RHU 520			
 C.-C. 	Сечение жилы мм²	КОННЕКТОР	КОННЕКТОР			МАТРИЦА	МАТРИЦА	МАТРИЦА	МАТРИЦА	МАТРИЦА	МАТРИЦА	МАТРИЦА	МАТРИЦА	МАТРИЦА	МАТРИЦА		
	Кабельная трасса					Отвод	MC 6	MC 6-50	MC 6	MC 6-50	MC 6.25-U						
	6 ÷ 2,5	6 ÷ 1,5	C 6 - C 6 ST	C 6 - C 6			MC 6	MC 6-50	MC 6	MC 6-50	MC 6.25-U						
	10	10 ÷ 1,5	C 10 - C 10 ST	C 10 - C 10			MC 10	MC 10-50	MC 10	MC 10-50	MC 10-U	MC 10-C	Переходник AU 230-130 D с комплектом матриц MC.-C	Переходник AU 520-130 C с комплектом матриц MC.-C	Переходник AU 520-130 C с комплектом матриц MC.-C	Переходник AU 520-130 C с комплектом матриц MC.-C	
	16	16 ÷ 1,5	C 16 - C 16 ST	C 16 - C 16													
	25 ÷ 16	10 ÷ 1,5	C 25 - C 10 ST	C 25 - C 10			MC 25MC 25	MC 25-50	MC 25MC 25	MC 25-50	MC 6.25-U MC 25-U	MC 25-C					
	25	25 ÷ 16	C 25 - C 25 ST	C 25 - C 25													
	40 ÷ 35	16 ÷ 1,5	C 35 - C 16 ST	C 35 - C 16													
	40 ÷ 35	40 ÷ 25	C 35 - C 35 ST	C 35 - C 35			MC 35	MC 35-50	MC 35	MC 35-50	MC 35-U	MC 35-C					
	50	25 ÷ 10															
	70 ÷ 63	25 ÷ 1,5	C 70 - C 25N ST	C 70 - C 25N													
	50	25 ÷ 4	C 50 - C 25 ST	C 50 - C 25													
	*50	50 ÷ 35	C 50 - C 50 ST	C 50 - C 50													
	*70 ÷ 50	40 ÷ 4	C 70 - C 35 ST	C 70 - C 35						*MC 70-50	MC 70-80-U	MC 70-C	MC 70-3D				
	*70 ÷ 50	70 ÷ 35	C 70 - C 70 ST	C 70 - C 70													
	100 ÷ 95	40 ÷ 4	C 95 - C 35 ST	C 95 - C 35													
	100 ÷ 95	70 ÷ 40	C 95 - C 70 ST	C 95 - C 70						MC 95-80-U	MC 95-C	MC 95-3D					
	100 ÷ 95	100 ÷ 63	C 95 - C 95 ST	C 95 - C 95													
	125 ÷ 110	125 ÷ 25	C 120 - C 120 ST	C 120 - C 120													
	160 ÷ 150	125 ÷ 25	C 150 - C 120 ST	C 150 - C 120							MC 185-C	MC 185-3D					
150	150 ÷ 63	C 150 - C 150 ST	C 150 - C 150														
185	100 ÷ 16	C 185 - C 95 ST	C 185 - C 95														
185 ÷ 120	185 ÷ 120	C 185 - C 185 ST	C 185 - C 185														
240 ÷ 150	120 ÷ 95	C 240 - C 120 ST	C 240 - C 120									MC 240-3D					
 CA.-M., CA.-2M.  MT.-C. 	Размер жилы мм²	ЗАЖИМЫ		ЗАЖИМЫ			КОМПЛЕКТ МАТРИЦ	КОМПЛЕКТ МАТРИЦ	КОМПЛЕКТ МАТРИЦ	КОМПЛЕКТ МАТРИЦ	КОМПЛЕКТ МАТРИЦ	КОМПЛЕКТ МАТРИЦ	КОМПЛЕКТ МАТРИЦ				
	25 R	MT 25 - TD	MT 25 - GC	CA 25 - M..	CA 25 - 2M..	MT 25 - C..	ММТ 25-50	ММТ 25-50	ММТ 25-U	ММТ 25-C	Переходник AU 230-130 D с комплектом матриц ММТ.-C	Переходник AU 520-130 C с комплектом матриц ММТ.-C					
	35 RC/S ÷ 40 S	MT 40 S - TD	MT 40 S - GC	CA 40 S - M..	CA 40 S - 2M..	MT 40 S - C..											
	50 RC	MT 50 R - TD	MT 50 R - GC	CA 50 R - M..	CA 50 R - 2M..	MT 50 R - C..	ММТ 50-50	ММТ 50-50	ММТ 50-U	ММТ 50-C							
	50 S	MT 50 S - TD	MT 50 S - GC	CA 50 S - M..	CA 50 S - 2M..	MT 50 S - C..											
	63 S ÷ 70 S	MT 70 S - TD	MT 70 S - GC	CA 70 S - M..	CA 70 S - 2M..	MT 70 S - C..											
	80 S ÷ 95 RC	MT 95 R - TD	MT 95 R - GC	CA 95 R - M..	CA 95 R - 2M..	MT 95 R - C..		ММТ 95-50	ММТ 95-U	ММТ 95-C							
	95 S ÷ 100 S	MT 95 S - TD	MT 95 S - GC	CA 95 S - M..	CA 95 S - 2M..	MT 95 S - C..											
	120 RC/S ÷ 150 RC	MT 150 R - TD	MT 150 R - GC	CA 150 R - M..	CA 150 R - 2M..	MT 150 R - C..		ММТ 200-50	ММТ 200-U	ММТ 200-C							
	150 S ÷ 160 RC	MT 150 S - TD	MT 150 S - GC	CA 150 S - M..	CA 150 S - 2M..	MT 150 S - C..											
	160 S ÷ 200 RC	MT 200 R - TD	MT 200 R - GC	CA 200 R - M..	CA 200 R - 2M..	MT 200 R - C..											
	200 S ÷ 240 RC	MT 240 R - TD	MT 240 R - GC	CA 240 R - M..	CA 240 R - 2M..	MT 240 R - C..											
	240 S ÷ 315 RC	MT 315 R - TD	MT 315 R - GC	CA 315 R - M..	CA 315 R - 2M..	MT 315 R - C..				ММТ 315-C							
	315 S	MT 315 S - TD	MT 315 S - GC	CA 315 S - M..	CA 315 S - 2M..	MT 315 S - C..											
	400 R	MT 400 - TD		2A 80 - M..	2A 80 - 2M..					ME 80-C	ME 80-3D	ME 80-520					
500 R	MT 500 - TD		2A 100 - M..	2A 100 - 2M..						ME 100-3D	ME 100-520						
600 R ÷ 630 R	MT 630 - TD		2A 120 - M..	2A 120 - 2M..						ME 120-3D	ME 120-520						



Гексагональный обжим



Овальный обжим









Кольцевой обжим

* При использовании комплекта MC70-50, жилы, отмеченные звездочкой, должны быть из отожжённых.

ТАБЛИЦА ДЛЯ ВЫБОРА МАТРИЦ ДЛЯ ГЛУБОКОГО ОБЖИМА СО ВКЛЮЧЁННЫМИ МАТРИЦАМИ

Г И Д Р А В Л И Ч Е С К И Й И Н С Т Р У М Е Н Т





HT 131-UC RHU 131-C B 135-UC B 131-UC

ПРИМЕНЕНИЕ	ЖИЛА	КОННЕКТОРЫ		Г И Д Р А В Л И Ч Е С К И Й И Н С Т Р У М Е Н Т		
				ДЕРЖАТЕЛЬ МАТРИЦЫ	МАТРИЦА	ПУАНСОН
 	Размер жилы мм ²	НАКОНЕЧНИКИ		AU 130-150	 	PS 130-35/E
	10	CAA 10 - M..				
	16	CAA 16 - M..	МТА 16 - С			
	25	CAA 25 - M..	МТА 25 - С			
	35	CAA 35 - M..	МТА 35 - С			
	50	CAA 50 - M..	МТА 50 - С			
	70	CAA 70 - M..	МТА 70 - С..			
	95	CAA 95 - M..	МТА 95 - С..			
	120	CAA 120 - M..	МТА 120 - С..			
	150	CAA 150 - M..	МТА 150 - С..			
	185	CAA 185 - M..	МТА 185 - С..			
	240	CAA 240 - M..	МТА 240 - С..			
	300	CAA 300 - 34 - M..				
	Размер жилы мм ²	НАКОНЕЧНИКИ		AU 130-150		PS 130-35/E
	16	AA 16 - M..				
	25	AA 25 - M..				
	35	AA 35 - M..				
	50	AA 50 - M..				
	70	AA 70 - M..				
	95	AA 95 - M..				
	120	AA 120 - M..				
	150	AA 150 - M..				
	185	AA 185 - M..				
	240	AA 240 - M..				
	300	AA 300 - 34 - M..				
		Размер жилы мм ²	НАКОНЕЧНИКИ			
16		AA 16 - M..				
25		AA 25 - M..				
35		AA 35 - M..				
50		AA 50 - M..				
70		AA 70 - M..				
95		AA 95 - M..				
120		AA 120 - M..				
150		AA 150 - M..				
185		AA 185 - M..				
240		AA 240 - M..				
300		AA 300 - 34 - M..				

 Вогнутое обжатие

ЖИЛЫ АЛЮМИНИЕВЫЕ

ТАБЛИЦА ДЛЯ ВЫБОРА МАТРИЦ ДЛЯ ГЛУБОКОГО ВОГУТОГО ОБЖАТИЯ СО ВКЛЮЧЁННЫМИ МАТРИЦАМИ

Размер жилы мм ²	СОЕДИНИТЕЛИ		Размер жилы мм ²		СОЕДИНИТЕЛИ	ГИДРАВЛИЧЕСКИЙ ИНСТРУМЕНТ НТ 131-UC RHU 131-C В 135-UC В 131-UC			
			Al	Al/Cu		ДЕРЖАТЕЛЬ МАТРИЦЫ	МАТРИЦА	ПУАНСОН	
10	MTMA 10-GC					AU 130-150	MVM 35 	MUA 35 	PS 130-35/E
16	MTMA 16-GC	MTMA 16/1	16	10	MTMA 16-10 GC				
25	MTMA 25-GC	MTMA 25/1	25	10	MTMA 25-10 GC				
			25	16	MTMA 25-16 GC				
35	MTMA 35-GC	MTMA 35/1							
50	MTMA 50-GC	MTMA 50/1	50	25	MTMA 50-25 GC				
			50	35	MTMA 50-35 GC				
70	MTMA 70-GC	MTMA 70/1	70	35	MTMA 70-35 GC				
			70	50	MTMA 70-50 GC				
95	MTMA 95-GC	MTMA 95/1	95	50	MTMA 95-50 GC				
			95	70	MTMA 95-70 GC				
120	MTMA 120-GC	MTMA 120/1	120	70	MTMA 120-70 GC				
			120	95	MTMA 120-95 GC				
150	MTMA 150-GC	MTMA 150/1	150	70	MTMA 150-70 GC				
			150	95	MTMA 150-95 GC				
			150	120	MTMA 150-120 GC				
185	MTMA 185-GC	MTMA 185/1	185	120	MTMA 185-120 GC				
			185	150	MTMA 185-150 GC				
240	MTMA 240-GC	MTMA 240/1	240	150	MTMA 240-150 GC				
			240	185	MTMA 240-185 GC				
300	MTMAD 300-GC	MTMAD 300/1	300	185	MTMAD 300-185 GC				
			300	240	MTMAD 300-240 GC				
					AU 130-240	MVM 240 	MUA 240 	PS 130-240/E	
						MUA 300-34 			

MTMA...GC

УСТРОЙСТВА ДЛЯ ПРЕДВАРИТЕЛЬНОГО ЗАКРУГЛЕНИЯ

ОПИСАНИЕ МАТРИЦ

ПОСЛЕДОВАТЕЛЬНОСТЬ МАТРИЦ











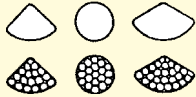























ЖИЛЫ АЛЮМИНИЕВЫЕ мм ²	УСТРОЙСТВО ПРЕДВАРИТЕЛЬНОГО ЗАКРУГЛЕНИЯ	ОПОРА МАТРИЦЫ		ОКРУГЛЕНИЕ ЖИЛЫ	ОПРЕССОВКА
				<p>1) AU 130-.. ДЕРЖАТЕЛЬ МАТРИЦЫ Используется для хранения матриц и устройства для предварительного закругления</p> <p>2) UP 130-.. УСТРОЙСТВО ДЛЯ ПРЕДВАРИТЕЛЬНОГО ЗАКРУГЛЕНИЯ Используется для закругления алюминиевых секторных жил для ввода в круглые разъемы. Каждое устройство для предварительного закругления состоит из двух частей: верхняя часть установлена в держателе матрицы AU 130-.., а нижняя фиксируется на нём</p> <p>АС 130-Р. опора матрицы</p> <p>3) АС 130-Р. ОПОРА МАТРИЦЫ Для установки нижней части устройства предварительного закругления UP 130-..</p> <p>4) MUA... МАТРИЦЫ Включая матрицы.</p> <p>5) PS 130-../E ПУАНСОНЫ Такие пуансоны специально разработаны для глубокого вдавливания алюминиевых жил любой скрутки.</p>	<p>1</p> 
25	UP 130-25	АС 130-Р	<p>2</p> 		<p>4</p> 
35	UP 130-35		<p>3</p> 	<p>5</p> 	
50	UP 130-50				
70	UP 130-70				
95	UP 130-95				
120	UP 130-120				
150	UP 130-150				
185	UP 130-185				
240	UP 130-240				

ТАБЛИЦА ДЛЯ ВЫБОРА МАТРИЦ

Г И Д Р А В Л И Ч Е С К И Й И Н С Т Р У М Е Н Т

ПРИМЕНЕНИЕ	ЖИЛА	КОННЕКТОРЫ		Г И Д Р А В Л И Ч Е С К И Й И Н С Т Р У М Е Н Т										
				HT 120, инструменты и головки с силой опрессовки 130 кН	HT 131-UC RNU 131-C B 135-UC B 131-UC		ECW-H3D	RNU 230-630						
					ГЕКСАГОНАЛЬНЫЙ ОБЖИМ	ВОГНУТОЕ ОБЖАТИЕ			ГЕКСАГОНАЛЬНЫЙ ОБЖИМ	ВОГНУТОЕ ОБЖАТИЕ				
МАТРИЦА	ДЕРЖАТЕЛЬ МАТРИЦЫ	МАТРИЦА	ПУАНСОН	КОМПЛЕКТ МАТРИЦ	ПЕРЕХОДНИК	МАТРИЦА	ПУАНСОН							
 CAA-M.	Размер жилы мм ²	НАКОНЕЧНИКИ		МАТРИЦА	ДЕРЖАТЕЛЬ МАТРИЦЫ	МАТРИЦА	ПУАНСОН	КОМПЛЕКТ МАТРИЦ	ПЕРЕХОДНИК	МАТРИЦА	ПУАНСОН			
	300	CAA 300-34 - M.		МК34L-C 	AU 130-240	MUA 300-34 	PS 130-240/E	МК34-3D 						
	300	CAA 300 - M16						МК38-3D 	AU 230-630	MV 230-400 MC5E 	PS 230-400 5E			
	400	CAA 400 - M16												
	500	CAA 500 - M16 TNBD												
630	CAA 630 - 4M8							МК46-3D 		MV 230-630 MC6E 	PS 230-630 6E			
 AA-M.	Размер жилы мм ²	НАКОНЕЧНИКИ		МАТРИЦА	ДЕРЖАТЕЛЬ МАТРИЦЫ	МАТРИЦА	ПУАНСОН	КОМПЛЕКТ МАТРИЦ	ПЕРЕХОДНИК	МАТРИЦА	ПУАНСОН			
	300	AA 300 - 34 - M.		МК34L-C 	AU 130-240	MUA 300-34 	PS 130-240/E	МК34-3D 						
	300	AA 300 - M16						МК38-3D 	AU 230-630	MUA 230-630-400 	PS 230-400 5E			
	400	AA 400 - M16												
	500	AA 500 - 40 - M16												
630	AA 630 - M16							МК46-3D 		MUA 230-630-630 	PS 230-630 6E			
 MTMA.	Размер жилы мм ²	СОЕДИНИТЕЛИ	Размер жилы мм ² Al	Размер жилы мм ² Al/Cu	СОЕДИНИТЕЛИ	МАТРИЦА	ДЕРЖАТЕЛЬ МАТРИЦЫ	МАТРИЦА	ПУАНСОН	КОМПЛЕКТ МАТРИЦЫ	ПЕРЕХОДНИК	Матрица	ПУАНСОН	
	300	MTMAD 300/1 MTMAD 300-GC	300	95	MTMAD 300-95-GC	МК34L-C 	AU 130-240	MUA 300-34 	PS 130-240/E	МК34-3D 				
				150	MTMAD 300-150-GC									
				185	MTMAD 300-185-GC									
				240	MTMAD 300-240-GC									
	300	MTMA 300-GC												
	400	MTMA 400/1	400	240	MTMA 400-240-GC						МК38-3D 	AU 230-630	MVM 230-400 MJ5E 	PS 230-400 5E
				300	MTMA 400-300-GC									
	500	MTMA 500-40/1												
	500	MTMA 500-GC	500	300	MTMA 500-300-GC						МК46-3D 		MVM 230-630 MJ6E 	PS 230-630 6E
400				MTMA 500-400-GC										
630	MTMA 630/1													



 Вогнутое обжатие

 Гексагональный обжим

ЖИЛЫ АЛЮМИНИЕВЫЕ

ТАБЛИЦА ДЛЯ ВЫБОРА МАТРИЦ

ГИДАРВЛИЧЕСКИЕ ИНСТРУМЕНТЫ

ПРИМЕНЕНИЕ	ЖИЛА	КОННЕКТОРЫ		ГИДАРВЛИЧЕСКИЕ ИНСТРУМЕНТЫ									ЕСW-НЗD					
				В 15D	В 35-45D	В 35-50D	НТ 45-Е	НТ 51 RH 50 В 500	НТ 81-У RНU 81 °	НТ 120, инструменты и головки с силой опрессовки 130 кН		МАТРИЦА	ПУАНСОН					
	Размер жилы мм²	НАКОНЕЧНИКИ	СОЕДИНИТЕЛИ	МАТРИЦА	МАТРИЦА	МАТРИЦА	МАТРИЦА	МАТРИЦА	МАТРИЦА	МАТРИЦА	МАТРИЦА	ПУАНСОН	МАТРИЦА	ПУАНСОН				
Q. 	6÷10	Q10-..				MQ10-50	1		MQ10-50	1	MQ10-50	1	MQM10-C		Переходник AU 230-130 D с комплектом матриц MQ...			
	10÷16	Q16-..				MQ16-50	1		MQ16-50	1	MQ16-50	1	MQM16-C	MQS16-C				
	16÷25	Q25-..				MQ25-50	1		MQ25-50	1	MQ25-50	1	MQM25-C	MQS35-C				
	25÷35	Q35-..				MQ35-50	2		MQ35-50	2	MQ35-50	2	MQM35-C					
	35÷50	Q50-..				MQ50-50	2		MQ50-50	2	MQ50-50	2	MQM50-C	MQS70-C				
	50÷70	Q70-..				MQ70-50	2		MQ70-50	2	MQ70-50	2	MQM70-C					
	70÷95	Q95-..											MQM95-C					
	95÷120	Q120-..											MQM120-C	MQS150-C				
	120÷150	Q150-..											MQM150-C					
	150÷185	Q185-..											MQM185-C					
185÷240	Q240-..											MQM240-C	MQS240-C					
DR. 	6	DR6-..	DSV6	MK5/8-15		MK5	1	MK5-50	1	MK5	1	MK5-50	1	MK5-50	1	Переходник AU 230-130 D с комплектом матриц МК...С		
	10	DR10-..	DSV10			MK6	1	MK6-50	1	MK6	1	MK6-50	1	MK6-50	1		MK6-C	1
	16	DR16-..	DSV16			MK8	2	MK8-50	2	MK8	2	MK8-50	2	MK8-50	2		MK8-C	1
	25	DR25-..	DSV25			MK10	2	MK10-50	2	MK10	2	MK10-50	2	MK10-50	2		MK10-C	1
	35	DR35-..	DSV35			MK12	2	MK12-50	2	MK12	2	MK12-50	2	MK12-50	2		MK12-C	1
	50	DR50-..	DSV50			MK14	3	MK14-50	3	MK14	3	MK14-50	3	MK14-50	3		MK14-C	2
	70	DR70-..	DSV70			MK16	3	MK16-50	3	MK16	3	MK16-50	3	MK16-50	3		MK16-C	2
	95	DR...	DSV95			MK18	4	MK18-50	4	MK18	4	MK18-50	4	MK18-50	4		MK18-C	2
	120	DR120-..	DSV120			MK20	4	MK20-50	4	MK20	4	MK20-50	4	MK20-50	4		MK20-C	2
	150	DR150-..	DSV150			MK22L	4	MK22L-50	4	MK22L	4	MK22-50	4	MK22-50	4		MK22-C	2
	185	DR185-..	DSV185									MK25-50	5	MK25-50	5		MK25-C	2
	240	DR240-..	DSV240									MK28-50	5	MK28-50	5		MK28-C	4
	300	DR300-..	DSV300												MK32-C		4	
	400	DR400-..	DSV400														MK38-3D	3
500	DR500-..	DSV500												MK42-3D	3			
625	DR625-..	DSV625												MK44-3D	3			
HR. 	10	HR10-..	HSV10	MH10/16-15		MH10	1	MH10-50	1	MH10	1	MH10-50	1	MH10-50	1	Переходник AU 230-130 D с комплектом матриц MH...С		
	16	HR16-..	HSV16			MH16	1	MH16-50	1	MH16	1	MH16-50	1	MH16-50	1		MH16-C	1
	25	HR25-..	HSV25			MH25	1	MH25-50	1	MH25	1	MH25-50	1	MH25-50	1		MH25-C	1
	35	HR35-..	HSV35			MH35	1	MH35-50	1	MH35	1	MH35-50	1	MH35-50	1		MH35-C	1
	50	HR50-..	HSV50			MH50	2	MH50-50	2	MH50	2	MH50-50	2	MH50-50	2		MH50-C	1
	70	HR70-..	HSV70			MH70	2	MH70-50	2	MH70	2	MH70-50	2	MH70-50	2		MH70-C	1
	95	HR95-..	HSV95			MH95	3	MH95-50	2	MH95	3	MH95-50	2	MH95-50	2		MH95-C	1
	120	HR120-..	HSV120			MH120	3	MH120L-50	3	MH120	3	MH120-50	2	MH120-50	2		MH120-C	1
	150	HR150-..	HSV150			MH150L	4	MH150L-50	4	MH150	4	MH150-50	3	MH150-50	3		MH150-C	1
	185	HR185-..	HSV185									MH185-50	3	MH185-50	3		MH185-C	1
	240	HR240-..	HSV240									MH240-50	3	MH240-50	3		MH240-C	2
	300	HR300-..	HSV300												MH300-C		3	
	400														MH400-C		3	
	500																MH500-3D	2
	630																MH630-3D	2

 Гексагональный обжим  Вогнутое обжатие

ВНИМАНИЕ: Для сквозных соединительных гильз это чисто обжимов на жилу

° Для инструментов типа НТ 81-У и RНU 81 используются такие же матрицы, как и для НТ 51, но оснащённые пружиной типа 6522051.



ПРИЛОЖЕНИЕ

РАЗДЕЛ КОД/СПРАВКА, ПЕРЕКРЕСТНАЯ СПРАКА

тип	код	тип	код	тип	код	тип	код	тип	код
1052007	3005900	1142029	3005040	1411	3005615	1704.2	3004035	1866	3004615
1052007N	3005901	1142029G	3005042	1411N	3005616	1704P	3006035	1866N	3004616
1052009	3005903	1142029N	3005041	1412	3005620	1705	3003040	1880	3016215
1052009N	3005904	1142036	3005045	1412N	3005621	1705.2	3004040	1881	3016220
1052011	3005906	1142036G	3005047	1413	3005625	1706	3003045	1882	3016225
1052011N	3005907	1142036N	3005046	1413N	3005626	1707	3003050	1883	3016230
1052013	3005909	1142042	3005050	1414	3005630	1708	3003055	1884	3016235
1052013N	3005910	1142042G	3005052	1414N	3005631	1709	3003010	1884A	3016236
1052016	3005912	1142042N	3005051	1415	3005635	1710	3005515	1885	3016240
1052016N	3005913	1142048	3005055	1415N	3005636	1710N	3005516	1886	3016245
1052021	3005915	1142048G	3005057	1500.07	3002010	1711	3005520	1887	3016250
1052021N	3005916	1142048N	3005056	1500.07N	3002011	1711N	3005521	1888	3016255
1052029	3005918	1143M12	3005215	1500.09	3002015	1712	3005525	1888/5	3016256
1052029N	3005919	1143M12G	3005217	1500.09N	3002016	1712N	3005526	1889	3016405
1052036	3005921	1143M12N	3005216	1500.11	3002020	1713	3005530	1890	3016410
1052036N	3005922	1143M16	3005220	1500.11N	3002021	1713N	3005531	1890A	3016420
1052042	3005924	1143M16G	3005222	1500.12	3002120	1714	3005535	1891	3016430
1052042N	3005925	1143M16N	3005221	1500.12N	3002121	1714E34	3005572	1891A	3016431
1052048	3005927	1143M20	3005225	1500.13	3002025	1714N	3005536	1892	3016440
1052048N	3005928	1143M20G	3005227	1500.13N	3002026	1715	3005540	1892A	3016450
1053M12	3005958	1143M20N	3005226	1500.14	3002110	1715N	3005541	1892B	3016451
1053M12N	3005959	1143M25	3005230	1500.14N	3002111	1719	3005510	1893	3016460
1053M16	3005961	1143M25G	3005232	1500.16	3002030	1719E17	3005581	1893A	3016461
1053M16N	3005962	1143M25N	3005231	1500.16N	3002031	1719E17N	3005580	1894	3016480
1053M20	3005964	1143M32	3005235	1500.21	3002035	1719N	3005511	1895	3016490
1053M20N	3005965	1143M32G	3005237	1500.21N	3002036	1730M20	3003225	1896	3016500
1053M25	3005967	1143M32N	3005236	1500.34	3002130	1730M20N	3003226	1897	3016510
1053M25N	3005968	1143M40	3005240	1500.34N	3002131	180709	3017610	1898	3016520
1053M32	3005970	1143M40G	3005242	1500.38	3002115	180911	3017620	1899	3016530
1053M32N	3005971	1143M40N	3005241	1500.38N	3002116	180913	3017625	1899A	3016535
1053M40	3005973	1143M50	3005245	1500.M12	3002205	181113	3017630	1899B	3016540
1053M40N	3005974	1143M50G	3005247	1500.M12N	3002206	181116	3017640	1900.07	3001010
1053M50	3005976	1143M50N	3005246	1500.M16	3002210	181316	3017650	1900.07G	3001012
1053M50N	3005977	1143M63	3005250	1500.M16N	3002211	181321	3017655	1900.07N	3001011
1053M63	3005979	1143M63G	3005252	1500.M20	3002215	181621	3017660	1900.07/X	3001077
1053M63N	3005980	1143M63N	3005251	1500.M20N	3002216	182129	3017670	1900.09	3001015
1112	3005715	1150	3005745	1500.M25	3002220	182936	3017680	1900.09G	3001017
1112N	3005716	1150N	3005746	1500.M25N	3002221	1830	3004110	1900.09N	3001016
1116	3005720	1163	3005750	1500.M32	3002225	1830N	3004111	1900.09/X	3001080
1116N	3005721	1163N	3005751	1500.M32N	3002226	1831	3004115	1900.11	3001020
1120	3005725	1253M12	3006750	1700	3003015	1831N	3004116	1900.11G	3001022
1120N	3005726	1253M12N	3006751	1700.2	3004015	1832	3004120	1900.11N	3001021
1125	3005730	1253M16	3006755	1700.2N	3004016	1832N	3004121	1900.11/X	3001083
1125N	3005731	1253M16N	3006756	1700N	3003016	1835G	3004222	1900.12	3001120
1132	3005735	1253M20	3006760	1700P	3006015	1836	3004225	1900.12N	3001121
1132N	3005736	1253M20N	3006761	1700T	3003515	183642	3017690	1900.13	3001025
1140	3005740	1253M25	3006765	1700TN	3003516	1836N	3004226	1900.13G	3001027
1140N	3005741	1253M25N	3006766	1701	3003020	1840	3006610	1900.13N	3001026
1141012	3005120	1253M32	3006770	1701.2	3004020	1840N	3006611	1900.13/X	3001086
1141012N	3005121	1253M32N	3006771	1701.2N	3004021	1841	3006615	1900.14	3001110
1141112	3005155	1253M40	3006775	1701N	3003021	1841N	3006616	1900.14N	3001111
1141112N	3005156	1253M40N	3006776	1701P	3006020	1842	3006620	1900.16	3001030
1141200	3005170	1253M50	3006780	1701PN	3006021	184248	3017700	1900.16G	3001032
1141200N	3005171	1253M50N	3006781	1701T	3003517	1842N	3006621	1900.16N	3001031
1142007	3005010	1253M63	3006785	1701TN	3003518	1843	3006625	1900.16/X	3001089
1142007G	3005012	1253M63N	3006786	1702	3003025	1843N	3006626	1900.21	3001035
1142007N	3005011	1400	3003110	1702.2	3004025	1844	3006630	1900.21G	3001037
1142009	3005015	1401	3003114	1702.2N	3004026	1844N	3006631	1900.21N	3001036
1142009G	3005017	1401B	3003116	1702.5	3004425	1845	3006635	1900.21/X	3001092
1142009N	3005016	1401BN	3003117	1702.5N	3004426	1845N	3006636	1900.29	3001040
1142011	3005020	1401C	3003118	1702.CONC	3003523	1846	3006640	1900.29G	3001042
1142011G	3005022	1401CN	3003119	1702.CONCN	3003524	1846N	3006641	1900.29N	3001041
1142011N	3005021	1401N	3003115	1702N	3003026	1847	3006645	1900.29/X	3001095
1142013	3005025	1402	3003120	1702P	3006025	1847N	3006646	1900.34	3001130
1142013G	3005027	1402N	3003121	1702PN	3006026	1848	3006650	1900.34N	3001131
1142013N	3005026	1403	3003125	1702T	3003519	1848N	3006651	1900.36	3001045
1142016	3005030	1404	3003130	1702TN	3003520	1849	3006655	1900.36G	3001047
1142016G	3005032	1405	3003135	1703	3003030	1849N	3006656	1900.36N	3001046
1142016N	3005031	1407	3003155	1703.2	3004030	1861	3004515	1900.36/X	3001098
1142021	3005035	1408	3003170	1703.5	3004430	1861N	3004516	1900.38	3001115
1142021G	3005037	1410	3005610	1703P	3006030	1862	3004520	1900.38N	3001116
1142021N	3005036	1410N	3005611	1704	3003035	1862N	3004521	1900.42	3001050

РАЗДЕЛ КОД/СПРАВКА, ПЕРЕКРЕСТНАЯ СПРАКА

тип	код	тип	код	тип	код	тип	код	тип	код
1900.42G	3001052	1901.M32G	3001672	200105841N	3013126	2031200N	3015671	2053M32N	3011930
1900.42N	3001051	1901.M32N	3001671	200110041	3013135	2031212	3015685	2053M40N	3011935
1900.42/X	3001101	1901.M40	3001675	200110041N	3013136	2031212N	3015686	2053M50N	3011940
1900.48	3001055	1901.M40G	3001677	200111241	3013155	2031300	3015695	2053M63N	3011945
1900.48G	3001057	1901.M40N	3001676	200111241N	3013156	2031300N	3015696	207101441	3013607
1900.48N	3001056	1901.M50	3001680	200111441	3013145	2032007N	3015511	207101441N	3013608
1900.48/X	3001104	1901.M50G	3001682	200111441N	3013146	2032009N	3015516	20931216N	3017705
1900.M12	3001215	1901.M50N	3001681	200111841	3013140	2032011N	3015521	20931620N	3017707
1900.M12G	3001217	1901.M63	3001685	200111841N	3013141	2032013N	3015526	20932025N	3017709
1900.M12N	3001216	1901.M63G	3001687	200120041	3013170	2032016N	3015531	20932532N	3017711
1900.M12/X	3001310	1901.M63N	3001686	200120041N	3013171	2032021N	3015536	20932540N	3017713
1900.M16	3001220	1902.13N	3001538	200121221	3013185	2032029N	3015541	20933240N	3017715
1900.M16G	3001222	1910.07	3001501	200121221N	3013186	2032036N	3015546	20933250N	3017717
1900.M16N	3001221	1910.07N	3001502	200130021	3013195	2032042N	3015551	20934050N	3017719
1900.M16/X	3001313	1910.09	3001509	200130021N	3013196	2032048N	3015556	20935063N	3017721
1900.M20	3001225	1910.09N	3001510	200200721N	3013011	2033M12N	3015751	20A40916N	3018650
1900.M20G	3001227	1910.11	3001526	200200921N	3013016	2033M16N	3015756	20A41120N	3018655
1900.M20N	3001226	1910.11N	3001527	200201121N	3013021	2033M20N	3015761	20A41320N	3018657
1900.M20/X	3001316	1910.13	3001539	200201321N	3013026	2033M25N	3015766	20A41620N	3018659
1900.M25	3001230	1910.13N	3001540	200201621N	3013031	2033M32N	3015771	20A42011N	3018610
1900.M25G	3001232	1910.16	3001552	200202121N	3013036	2033M40N	3015776	20A42016N	3018612
1900.M25N	3001231	1910.16N	3001553	200202921N	3013041	2033M50N	3015781	20A42120N	3018661
1900.M25/X	3001319	1910.21	3001565	200203621N	3013046	2033M63N	3015786	20A42125N	3018665
1900.M32	3001235	1910.21N	3001566	200204221N	3013051	20420907N	3017810	20A42513N	3018615
1900.M32G	3001237	1910.29	3001578	200204821N	3013056	20421107N	3017820	20A42516N	3018617
1900.M32N	3001236	1910.29N	3001579	2003M1221N	3013215	20421109N	3017822	20A42925N	3018667
1900.M32/X	3001322	1910.36	3001588	2003M1621N	3013220	20421307N	3017830	20A43216N	3018620
1900.M40	3001240	1910.36N	3001589	2003M2021N	3013225	20421309N	3017832	20A43221N	3018621
1900.M40G	3001242	1910.42	3001592	2003M2521N	3013230	20421311N	3017835	20M3M1261N	3011410
1900.M40N	3001241	1910.42N	3001593	2003M3221N	3013235	20421607N	3017840	20M3M1661N	3011412
1900.M40/X	3001325	1910.48	3001598	2003M4021N	3013240	20421609N	3017842	20M3M2061N	3011414
1900.M50	3001245	1910.48N	3001599	2003M5021N	3013245	20421611N	3017845	20M3M2561N	3011416
1900.M50G	3001247	1910.M12	3001705	2003M6321N	3013250	20421613N	3017847	20M3M3261N	3011418
1900.M50N	3001246	1910.M12G	3001707	2021012	3014120	20422111N	3017850	20M3M4061N	3011420
1900.M50/X	3001328	1910.M12N	3001706	2021012N	3014121	20422113N	3017855	20M3M5061N	3011422
1900.M63	3001250	1910.M16	3001710	2021014	3014110	20422116N	3017858	20M3M6361N	3011424
1900.M63G	3001252	1910.M16G	3001712	2021014N	3014111	20422916N	3017860	20N3M12N	3015810
1900.M63N	3001251	1910.M16N	3001711	2021034	3014130	20422921N	3017865	20N3M16N	3015812
1900.M63/X	3001331	1910.M20	3001715	2021034N	3014131	20423621N	3017870	20N3M20N	3015814
1901.07	3001503	1910.M20G	3001717	2021038	3014115	20423629N	3017875	20N3M25N	3015816
1901.07N	3001504	1910.M20N	3001716	2021038N	3014116	20424229N	3017880	20N3M32N	3015818
1901.09	3001515	1910.M25	3001720	2021058	3014125	20424236N	3017885	20N3M40N	3015820
1901.09N	3001516	1910.M25G	3001722	2021058N	3014126	20424836N	3017890	20N3M50N	3015822
1901.11	3001520	1910.M25N	3001721	2021100	3014135	20424842N	3017895	20N3M63N	3015824
1901.11N	3001521	1910.M32	3001725	2021100N	3014136	20431612N	3017949	2155	3051010
1901.13	3001535	1910.M32G	3001727	2021112	3014155	20432012N	3017951	2156	3051015
1901.13N	3001536	1910.M32N	3001726	2021112N	3014156	20432016N	3017953	2157	3051020
1901.16	3001550	1910.M40	3001730	2021114	3014145	20432512N	3017955	2158	3051125
1901.16N	3001551	1910.M40G	3001732	2021114N	3014146	20432516N	3017957	2160	3051130
1901.21	3001568	1910.M40N	3001731	2021118	3014140	20432520N	3017959	2161	3051135
1901.21N	3001569	1910.M50	3001735	2021118N	3014141	20433220N	3017961	2162	3051140
1901.29	3001575	1910.M50G	3001737	2021200	3014170	20433225N	3017963	2163	3051145
1901.29N	3001576	1910.M50N	3001736	2021200N	3014171	20434025N	3017965	2164	3051150
1901.36	3001582	1910.M63	3001740	2031012	3015620	20434032N	3017967	2171	3051310
1901.36N	3001583	1910.M63G	3001742	2031012N	3015621	20435032N	3017969	2172	3051315
1901.42	3001590	1910.M63N	3001741	2031014	3015610	20435040N	3017971	2173	3051320
1901.42N	3001591	1920.09	3001517	2031014N	3015611	20436340N	3017973	2174	3051325
1901.48	3001596	1920.09N	3001518	2031034	3015630	20436350N	3017975	2176	3051430
1901.48N	3001597	1920.36	3001584	2031034N	3015631	2052007N	3011810	2323	3052010
1901.M12	3001650	1921.09	3001513	2031038	3015615	2052009N	3011815	2326	3052020
1901.M12G	3001652	1921.09N	3001514	2031038N	3015616	2052011N	3011820	2329	3052030
1901.M12N	3001651	1921.36	3001586	2031058	3015625	2052013N	3011825	2333	3052110
1901.M16	3001655	1925.3	3016470	2031058N	3015626	2052016N	3011830	2336	3052120
1901.M16G	3001657	200101241	3013120	2031100	3015635	2052021N	3011835	2339	3052130
1901.M16N	3001656	200101241N	3013121	2031100N	3015636	2052029N	3011840	2342	3052140
1901.M20	3001660	200101441	3013110	2031112	3015655	2052036N	3011845	2344	3052150
1901.M20G	3001662	200101441N	3013111	2031112N	3015656	2052042N	3011850	2346	3052160
1901.M20N	3001661	200103441	3013130	2031114	3015645	2052048N	3011855	2900.07N	3012010
1901.M25	3001665	200103441N	3013131	2031114N	3015646	2053M12N	3011910	2900.09N	3012015
1901.M25G	3001667	200103841	3013115	2031118	3015640	2053M16N	3011915	2900.11N	3012020
1901.M25N	3001666	200103841N	3013116	2031118N	3015641	2053M20N	3011920	2900.13N	3012025
1901.M32	3001670	200105841	3013125	2031200	3015670	2053M25N	3011925	2900.16N	3012030

РАЗДЕЛ КОД/СПРАВКА, ПЕРЕКРЕСТНАЯ СПРАКА

тип	код	тип	код	тип	код	тип	код	тип	код
2900.21N	3012035	2A120-2M14/55°	2509952	3572021	3017480	4901.13	3002919	7033M63	3010666
2900.29N	3012040	2A120-2M16	2509970	3573M16	3017520	4901.16	3002922	7033AM12	3010670
2900.36N	3012045	2A120-M16	2509870	3573M20	3017530	4901.21	3002925	7033AM16	3010672
2900.42N	3012050	2A120-M20	2509890	3573M25	3017540	4901.29	3002928	7033AM20	3010674
2900.48N	3012055	2A14-M10	2503030	3573M32	3017550	4901.36	3002931	7033AM25	3010676
2900.M12N	3012215	2A14-M12	2503110	3601	3026020	4901.42	3002934	7033AM32	3010678
2900.M16N	3012220	2A14-M14	2503150	3602	3026030	4901.48	3002937	7033AM40	3010680
2900.M20N	3012225	2A14-M16	2503190	3603	3026040	4901.M12	3002950	7033AM50	3010682
2900.M25N	3012230	2A160-M20	2509980	36A3M1623	3016910	4901.M16	3002953	7033AM63	3010684
2900.M32N	3012235	2A19-M10	2504030	36A3M1624	3016912	4901.M20	3002956	7900.07	3010000
2900.M40N	3012240	2A19-M12	2504110	36A3M16322	3016913	4901.M25	3002959	7900.09	3010005
2900.M50N	3012245	2A19-M14	2504190	36A3M2025	3016920	4901.M32	3002962	7900.11	3010010
2900.M63N	3012250	2A19-M16	2504270	36A3M2034	3016922	4901.M40	3002965	7900.13	3010015
2901.07N	3012590	2A19-M20	2504350	36A3M20356	3016923	4901.M50	3002968	7900.16	3010020
2901.09N	3012593	2A200-M20	2509989	36A3M2526	3016930	4901.M63	3002971	7900.21	3010025
2901.11N	3012596	2A24-M10	2505030	36A3M2536	3016932	5116660250	3061210	7900.29	3010030
2901.13N	3012599	2A24-M12	2505150	36A3M2537	3016934	5116660500	3061215	7900.36	3010035
2901.16N	3012602	2A24-M14	2505230	36A3M2545	3016936	5900.M12N	3012810	7900.42	3010040
2901.21N	3012605	2A24-M16	2505310	36A3M2546	3016937	5900.M16N	3012812	7900.48	3010045
2901.29N	3012608	2A24-M20	2505390	36A3M2554	3016938	5900.M20N	3012814	7900A.07	3010060
2901.36N	3012611	2A3-M10	2500070	36A3M3228	3016944	5900.M25N	3012816	7900A.09	3010062
2901.42N	3012614	2A3-M8	2500030	36A3M3239	3016946	5900.M32N	3012818	7900A.11	3010064
2901.M12N	3012650	2A30-M10	2506020	36A3M32465	3016945	5900.M40N	3012820	7900A.13	3010066
2901.M16N	3012652	2A30-M12	2506030	36A3M3248	3016943	5900.M50N	3012822	7900A.16	3010068
2901.M20N	3012654	2A30-M14	2506110	36A3M4078	3016952	5900.M63N	3012824	7900A.21	3010070
2901.M25N	3012656	2A30-M16	2506190	36A3M40106	3016954	5901.M12N	3012850	7900A.29	3010072
2901.M32N	3012658	2A30-M20	2506270	36A3M5088	3016968	5901.M16N	3012852	7900A.36	3010074
2901.M40N	3012660	2A37-M12	2507070	36C201629	3016982	5901.M20N	3012854	7900A.42	3010076
2901.M50N	3012662	2A37-M14	2507110	4300-3127	2590942	5901.M25N	3012856	7900A.48	3010078
2910.07N	3012501	2A37-M16	2507190	4300-3128	2590930	5901.M32N	3012858	7900.M12	3010110
2910.09N	3012511	2A37-M20	2507270	4300-3129	2590931	5901.M40N	3012860	7900.M16	3010113
2910.11N	3012521	2A48-M12	2508030	4300-3132	2590957	5901.M50N	3012862	7900.M20	3010116
2910.13N	3012531	2A48-M14	2508070	4300-3136	2590950	6010.01	3016090	7900.M25	3010119
2910.16N	3012541	2A48-M16	2508110	4300-3137	2590934	6010.11	3016030	7900.M32	3010122
2910.21N	3012551	2A48-M20	2508190	4300-3138	2590954	6010.12	3016040	7900.M40	3010125
2910.29N	3012555	2A5-M10	2500570	4300-3140	2590951	6010.14	3016010	7900.M50	3010128
2910.36N	3012560	2A5-M12	2500650	4300-3144	2590958	6010.21	3016080	7900.M63	3010131
2910.42N	3012565	2A5-M8	2500530	4300-3146	2590947	6010.29	3016100	7900A.M12	3010150
2910.48N	3012570	2A60-M12	2508480	4300-3147	2590938	6010.34	3016060	7900A.M16	3010152
2910.M12N	3012710	2A60-M14	2508500	4300-3148	2590939	6010.36	3016110	7900A.M20	3010154
2910.M16N	3012712	2A60-M16	2508530	4300-3153	2590943	6010.38	3016020	7900A.M25	3010156
2910.M20N	3012714	2A60-M20	2508610	4300-3154	2590944	6010.42	3016120	7900A.M32	3010158
2910.M25N	3012716	2A7-M10	2501110	4300-3241	2590935	6010.48	3016130	7900A.M40	3010160
2910.M32N	3012718	2A7-M12	2501150	4300-3258	2590932	6010.58	3016050	7900A.M50	3010162
2910.M40N	3012720	2A7-M8	2501030	4300-3262	2590933	6010.114	3016070	7900A.M63	3010164
2910.M50N	3012722	2A80-2M12	2509310	4300-3539	2590959	7032007	3010604	A1-L6	2103200
2910.M63N	3012724	2A80-2M14	2509350	4300-3540	2590960	7032009	3010606	A2-L5	2170820
2911.07N	3012110	2A80-2M14/55°	2509346	4300-3541	2590961	7032011	3010608	A2-L6	2170830
2911.09N	3012113	2A80-2M16	2509390	4320-0864	2591274	7032013	3010610	A2-L8	2170850
2911.11N	3012116	2A80-M12	2509030	4320-0865	2591272	7032016	3010614	A3-L5	2180620
2911.13N	3012119	2A80-M14	2509070	4320-0866	2591273	7032021	3010616	A3-L6	2180630
2911.16N	3012122	2A80-M16	2509150	4900.07	3002710	7032029	3010618	A3-L8	2180640
2911.21N	3012125	2A80-M20	2509230	4900.09	3002713	7032036	3010620	A3-L10	2180659
2911.29N	3012128	3411012	3016645	4900.11	3002716	7032042	3010622	A5-L6	2190670
2911.36N	3012131	3411014	3016615	4900.13	3002719	7032048	3010624	A5-L8	2190710
2911.42N	3012134	3411034	3016665	4900.16	3002722	7032A007	3010628	A5-L10	2190750
2911.M12N	3012750	3411038	3016625	4900.21	3002725	7032A009	3010630	A7-L6	2200710
2911.M16N	3012752	3411100	3016695	4900.29	3002728	7032A011	3010632	A7-L8	2200750
2911.M20N	3012754	3412011	3016635	4900.36	3002731	7032A013	3010634	A7-L10	2200790
2911.M25N	3012756	3412016	3016657	4900.42	3002734	7032A016	3010636	A7-L12	2200830
2911.M32N	3012758	3412021	3016685	4900.48	3002737	7032A021	3010638	A10-L6	2220605
2911.M40N	3012760	3412029	3016705	4900.M12	3002750	7032A029	3010640	A10-L8	2220610
2911.M50N	3012762	3422016	3016658	4900.M16	3002753	7032A036	3010642	A10-L10	2220650
2A10-M10	2502070	3422021	3016686	4900.M20	3002756	7032A042	3010644	A10-L12	2220690
2A10-M12	2502150	3431100	3016895	4900.M25	3002759	7032A048	3010646	A14-L8	2241245
2A10-M14	2502190	3441012	3017045	4900.M32	3002762	7033M12	3010652	A14-L10	2241250
2A10-M16	2502230	3441034	3017065	4900.M40	3002765	7033M16	3010654	A14-L12	2241290
2A100-2M14	2509760	3572007	3017410	4900.M50	3002768	7033M20	3010656	A19-L8	2260560
2A100-2M16	2509780	3572011	3017430	4900.M63	3002771	7033M25	3010658	A19-L10	2260570
2A100-M16	2509630	3572013	3017445	4901.07	3002910	7033M32	3010660	A19-L12	2260610
2A100-M20	2509670	35720131	3017446	4901.09	3002913	7033M40	3010662	A24-L10	2281010
2A120-2M14	2509930	3572016	3017455	4901.11	3002916	7033M50	3010664	A24-L12	2281050

РАЗДЕЛ КОД/СПРАВКА, ПЕРЕКРЕСТНАЯ СПРАКА

тип	код	тип	код	тип	код	тип	код	тип	код
A30-L10	2300870	A200-M20	2376100	A5-P16	2191510	ANE17-M12	2447270	AU55-50	2672515
A30-L12	2300910	A24-M10	2280150	A60-M10	2350030	ANE17-M14	2447280	AU55-W	2672511
A37-L10	2320510	A24-M12	2280190	A60-M12	2350070	ANE17-M16	2447290	B-FC48N	2598870
A37-L12	2320550	A24-M14	2280230	A60-M14	2350150	ANE17-M6	2447240	B-FL75	2598861
A48-L12	2341295	A24-M16	2280270	A60-M16	2350190	ANE17-M8	2447250	B-TC026	2598760
A60-L12	2351010	A24-M20	2280310	A60-M20	2350230	ANE19-M8	2449510	B-TC04	2599410
A03-M3	2100030	A24-M8	2280110	A60B-M10/31	2350033	ANE19-M10	2449520	B-TC0405	2598780
A03-M3.5	2100070	A24B-M10/19	2280155	A60B-M12/31	2350072	ANE19-M12	2449530	B-TC051	2598820
A03-M4	2100110	A24B-M8/19	2280115	A7-M10	2200190	ANE19-M14	2449540	B-TC051Y	2598823
A03-M5	2100150	A29-M10	2290270	A7-M12	2200230	ANE19-M16	2449550	B-TC055	2598830
A03-M6	2100190	A29-M12	2290310	A7-M5	2200070	ANE2-M10	2408840	B-TC065	2598835
A06-M3	2101030	A29-M14	2290350	A7-M6	2200110	ANE2-M12	2408845	B-TC065-SC	2598840
A06-M3.5	2101070	A29-M16	2290390	A7-M8	2200150	ANE2-M4	2408820	B-TC095	2598845
A06-M4	2101110	A29-M20	2290430	A7-P20	2201750	ANE2-M5	2408825	B15D	2599833
A06-M5	2101150	A29-M8	2290230	A7B-M6/11.5	2200120	ANE2-M6	2408830	B131-C	2599010
A06-M6	2101190	A2-M10	2170270	A80-M12	2360030	ANE2-M8	2408835	B131-C-KV	2599015
A06-M8	2101230	A2-M12	2170310	A80-M14	2360070	ANE2-P12	2408850	B131-UC	2599110
A10-M10	2220150	A2-M4	2170070	A80-M16	2360110	ANE2-U4	2408860	B131LN-C	2599036
A10-M12	2220190	A2-M5	2170150	A80-M20	2360150	ANE2-U5	2408865	B1350-C	2599320
A10-M14	2220230	A2-M5/9	2170155	A9-M10	2210270	ANE20-M10	2451320	B135LN-C	2599262
A10-M16	2220270	A2-M6	2170190	A9-M12	2210310	ANE20-M12	2451330	B135-UC	2599270
A10-M6	2220070	A2-M8	2170230	A9-M6/15	2210210	ANE20-M14	2451340	B35-45D	2598984
A10-M8	2220110	A2-P12	2170650	A9-M8	2210230	ANE20-M16	2451350	B35-50D	2599904
A10-P25	2221990	A30-M10	2300110	A100-4ESI	2370990	ANE20-M8	2451310	B35-TC025	2599510
A100-M16	2370030	A30-M12	2300150	A120-4ESI	2372850	ANE24-M10	2453530	B500	2596205
A100-M20	2370110	A30-M14	2300230	A160-4ESI	2374350	ANE24-M12	2453550	B54D-D6	2599923
A10B-M6/11.5	2220078	A30-M16	2300270	A37-4ESI	2321510	ANE24-M14	2453570	B55	2598990
A12-M10	2230270	A30-M20	2300350	A48-4ESI	2340950	ANE24-M16	2453590	B55-KV	2598984
A12-M10/19	2230280	A30-M8	2300070	A60-4ESI	2350850	ANE29-M10	2456010	B70M-P24	2596120
A12-M12	2230310	A30B-M10/19	2300120	A80-4ESI	2360850	ANE29-M12	2456030	B70M-P24-CH	2596136
A12-M6/15	2230210	A30B-M8/19	2300080	AA16-M8	2740020	ANE29-M14	2456050	B70M-P24-KV	2596127
A12-M8	2230230	A35-M10	2310265	AA25-M8	2740050	ANE29-M16	2456070	BA-3	2598424
A120-M16	2372070	A35-M12	2310270	AA35-M8	2740070	ANE29-M20	2456090	BF-BF5	2053630
A120-M20	2372150	A35-M14	2310310	AA35-M10	2740075	ANE3-M10	2415840	BF-BM5	2053660
A14-M10	2240230	A35-M16	2310350	AA120-M12	2741510	ANE3-M12	2415850	BF-F405	2053560
A14-M12	2240270	A35-M20	2310390	AA120-M14	2741550	ANE3-M4	2415800	BF-F405P	2053565
A14-M14	2240310	A37-M10	2320110	AA150-M12	2742030	ANE3-M5	2415810	BF-F408	2053570
A14-M16	2240350	A37-M12	2320150	AA150-M14	2742070	ANE3-M6	2415820	BF-F408P	2053575
A14-M6	2240110	A37-M14	2320190	AA185-M12	2742510	ANE3-M8	2415830	BF-F608	2053610
A14-M8	2240150	A37-M16	2320230	AA185-M14	2742550	ANE3-P14	2415860	BF-F608P	2053620
A14-P30	2241730	A37-M20	2320270	AA240-M12	2743030	ANE3-U4	2415870	BF-FM608	2053690
A14B-M6/11.5	2240118	A37-M8	2320070	AA240-M14	2743070	ANE3-U5	2415875	BF-M10	2052390
A160-M16	2374150	A37B-M10/24.5	2320120	AA300-M16	2743150	ANE30-M12	2458320	BF-M12	2052430
A160-M20	2374170	A3-M10	2180270	AA300-34-M12	2743205	ANE30-M14	2458350	BF-M2	2052010
A17-M10	2250270	A3-M12	2180310	AA300-34-M14	2743210	ANE30-M16	2458370	BF-M3	2052030
A17-M10/19	2250280	A3-M4	2180030	AA300-34-M16	2743215	ANE30-M20	2458390	BF-M3.5	2052070
A17-M12	2250310	A3-M5	2180110	AA400-M16	2743310	ANE35-M12	2460010	BF-M3.5/1	2052110
A17-M14	2250350	A3-M5/9	2180120	AA50-M12	2740110	ANE35-M14	2460030	BF-M4	2052150
A17-M16	2250860	A3-M6	2180150	AA50-M14	2740150	ANE35-M16	2460050	BF-M5	2052190
A17-M6	2250210	A3-M8	2180190	AA500-40-M16	2743330	ANE35-M20	2460070	BF-M6	2052230
A17-M8	2250230	A3-P14	2180830	AA630-M16	2743370	ANE5-M10	2418540	BF-M6/1	2052270
A19-M10	2260190	A40-M10	2330230	AA70-M12	2740510	ANE5-M12	2418550	BF-M6/2	2052280
A19-M12	2260230	A40-M12	2330270	AA70-M14	2740550	ANE5-M4	2418500	BF-M608	2053650
A19-M14	2260270	A40-M14	2330310	AA95-M12	2741030	ANE5-M5	2418510	BF-M608P	2053655
A19-M16	2260310	A40-M16	2330350	AA95-M14	2741070	ANE5-M6	2418520	BF-M7	2052310
A19-M20	2260390	A40-M20	2330390	AC130-P	2615531	ANE5-M8	2418530	BF-M8	2052350
A19-M6	2260110	A48-M10	2340110	ANE10-M6	2439350	ANE5-P16	2418560	BF-P10	2053250
A19-M8	2260150	A48-M10/31	2340120	ANE10-M8	2439360	ANE7-M6	2422300	BF-P12	2053290
A19B-M8/15.5	2260163	A48-M12	2340150	ANE10-M10	2439370	ANE7-M8	2422310	BF-P8	2053210
A1-M10	2103270	A48-M12/31	2340158	ANE10-M12	2439380	ANE7-M10	2422320	BF-PP12	2053330
A1-M3	2103030	A48-M14	2340190	ANE12-M10	2442220	ANE7-M12	2422330	BF-PP12/25	2053370
A1-M3.5	2103070	A48-M16	2340230	ANE12-M10/19	2442225	ANE7-P20	2422360	BF-PP12/29	2053380
A1-M4	2103110	A48-M16/31	2340238	ANE12-M12	2442230	ANE9-M10	2430170	BF-PP16/25	2053410
A1-M5	2103150	A48-M20	2340310	ANE12-M6/15	2442200	ANE9-M12	2430180	BF-PPL30	2053460
A1-M6	2103190	A48-M8	2340070	ANE12-M8	2442210	ANE9-M6/15	2430150	BF-PPL46	2053465
A1-M8	2103230	A5-M10	2190190	ANE14-M6	2446410	ANE9-M8	2430160	BF-U10	2052910
A20-M10	2270270	A5-M12	2190230	ANE14-M8	2446420	ASC30-36	2598485	BF-U12	2052950
A20-M12	2270310	A5-M4	2190030	ANE14-M10	2446430	AU130-150	2615560	BF-U3	2052630
A20-M14	2270350	A5-M5	2190070	ANE14-M12	2446440	AU130-240	2615590	BF-U3.5	2052670
A20-M16	2270390	A5-M5/9	2190075	ANE14-M14	2446450	AU230-130D	2636960	BF-U3.5/1	2052671
A20-M8	2270230	A5-M6	2190110	ANE17-M10	2447260	AU230-630	2680300	BF-U4	2052710
A200-M16	2376090	A5-M8	2190150	ANE17-M10/19	2447265	AU520-130C	2648230	BF-U4/1	2052720

РАЗДЕЛ КОД/СПРАВКА, ПЕРЕКРЕСТНАЯ СПРАКА

тип	код	тип	код	тип	код	тип	код	тип	код
BF-U4/2	2052730	BN-U6/1	2152830	C35-C35ST	2492270	CB1840L	2598493	CPE-1-110	2592752
BF-U5	2052750	BN-U8	2152870	C50-C25ST	2492350	CB9620H	2598503	CPKD108	2808582
BF-U5/2	2052765	BP-M10	2046345	C50-C50ST	2492390	CBA96-144	2598508	CPKD1508	2808587
BF-U6	2052790	BP-M12	2046350	C6-C6ST	2492030	CBP-F405	2076535	CPKD2508	2808592
BF-U6/1	2052830	BP-M2	2046305	C70-C25NST	2492310	CBP-F408	2076540	CPKD508	2808573
BF-U8	2052870	BP-M3	2046310	C70-C35ST	2492430	CBP-F408P	2076543	CPKD7508	2808578
BH2433	2596105	BP-M3.5	2046315	C70-C70ST	2492470	CBP-F608	2076545	CPP-0	2592671
BKF-BF4	2053632	BP-M3.5/1	2046316	C95-C35ST	2492510	CBP-F608P	2076550	CPU1131-C	2610150
BKF-BM4	2053662	BP-M4	2046320	C95-C70ST	2492550	CBP-M3	2076310	CPU1230-3D	2630200
BKF-F405	2053562	BP-M5	2046325	C95-C95ST	2492590	CBP-M3.5	2076315	CRP-F305	2076225
BKF-F405P	2053567	BP-M6	2046330	CA150R-2M14	2533010	CBP-M3.5/1	2076320	CRP-F308	2076230
BKF-F408	2053572	BP-M6/1	2046331	CA150R-M12	2532810	CBP-M4	2076325	CRP-F405	2076235
BKF-F408P	2053577	BP-M6/2	2046332	CA150R-M14	2532850	CBP-M5	2076335	CRP-F405P	2076237
BKF-F608	2053612	BP-M7	2046335	CA150S-2M14	2533330	CBP-M6	2076340	CRP-F408	2076240
BKF-F608P	2053622	BP-M8	2046340	CA150S-M12	2533210	CBP-M6/1	2076345	CRP-F408P	2076242
BKF-FM608	2053692	BP-P10	2046415	CA150S-M14	2533250	CBP-M608	2076560	CRP-F608	2076245
BKF-M608	2053652	BP-P12	2046420	CA200R-2M14	2533570	CBP-M7	2076350	CRP-F608P	2076250
BKY-M3	2145842	BP-P8	2046410	CA200R-M14	2533530	CBP-M8	2076355	CRP-M3	2076010
BKY-M3.5	2145845	BP-PP12	2046440	CA240R-2M14	2533850	CBP-P10	2076455	CRP-M3.5	2076015
BKY-M3.5/1	2145847	BP-PP12/25	2046445	CA240R-M14	2533770	CBP-P12	2076460	CRP-M3.5/1	2076020
BKY-M4	2145853	BP-PP12/29	2046450	CA25-2M12	2530210	CBP-P8	2076450	CRP-M4	2076025
BKY-M5	2145856	BP-PP16/25	2046455	CA25-2M8	2530130	CBP-PP12	2076480	CRP-M4/3	2076030
BKY-M6/1	2145862	BP-PPL30	2046470	CA25-M10	2530050	CBP-PP12/25	2076490	CRP-M5	2076035
BKY-M8	2145871	BP-PPL46	2046475	CA25-M12	2530090	CBP-PPL30	2076498	CRP-M6	2076040
BKY-M10	2145874	BP-U10	2046565	CA25-M8	2530010	CBP-U3	2076380	CRP-M6/1	2076045
BKY-M12	2145878	BP-U12	2046570	CA315R-2M14	2534430	CBP-U3.5	2076385	CRP-M608	2076260
BKY-P8	2145930	BP-U3	2046510	CA315R-M14	2534330	CBP-U4	2076395	CRP-M7	2076050
BKY-P10	2145932	BP-U3.5	2046515	CA315S-2M14	2534610	CBP-U4/1	2076400	CRP-M8	2076055
BKY-P12	2145934	BP-U3.5/1	2046516	CA315S-M14	2534530	CBP-U4/2	2076405	CRP-P10	2076155
BKY-PP12	2145940	BP-U4	2046530	CA40S-2M12	2530510	CBP-U4/3L	2076408	CRP-P12	2076160
BKY-PP12/25	2145942	BP-U4/1	2046531	CA40S-M12	2530450	CBP-U5	2076410	CRP-P8	2076150
BKY-PP16/23	2145944	BP-U4/2	2046540	CA40S-M16	2530490	CBP-U6	2076415	CRP-PP12	2076180
BKY-PPL30	2145950	BP-U5	2046545	CA50R-2M12	2530870	CDD6	2599940	CRP-PP12/1	2076185
BKY-PPL46	2145952	BP-U6	2046555	CA50R-M12	2530790	CDD6-8	2599941	CRP-PP12/23	2076190
BKY-U3	2145900	BP-U6/1	2046556	CA50S-2M12	2531190	CFA2600	3031942	CRP-PP14	2076195
BKY-U3.5	2145903	BP-U8	2046560	CA50S-M12	2531110	CFA300	3031900	CRP-PPL30	2076205
BKY-U4	2145906	BPS230.14	2598500	CA50S-M16	2531150	CFA400	3031914	CRP-U3	2076080
BKY-U5	2145909	BPS230.24	2596093	CA70-M12	2531870	CFA600	3031928	CRP-U3.5	2076085
BKY-U6	2145912	BPS230.96	2598497	CA70S-2M12	2531510	CFAB600	3031970	CRP-U3.5/2	2076090
BKY-U6/1	2145914	C10-C10	2490070	CA70S-M12	2531430	CFAR600	3031956	CRP-U4	2076095
BN-FA608	3031640	C120-C120	2490630	CA70S-M16	2531470	CFC12-24ICN	2598492	CRP-U4/1	2076100
BN-FAB608	3031660	C150-C120	2490670	CA95R-2M14	2532230	CFC230N	2598490	CRP-U4/2	2076105
BN-FAR608	3031680	C150-C150	2490690	CA95R-M12	2532150	CGP-F608	2076845	CRP-U5	2076110
BN-M10	2152390	C16-C16	2490110	CA95R-M14	2532190	CGP-F608P	2076850	CRP-U6	2076115
BN-M12	2152430	C185-C185	2490745	CA95S-2M14	2532610	CGP-M3	2076610	CRP-U6/1	2076120
BN-M2	2152010	C185-C95	2490710	CA95S-M12	2532450	CGP-M3.5	2076615	CRP-U8	2076125
BN-M3	2152030	C240-C120	2490760	CA95S-M14	2532490	CGP-M4	2076625	CS411	3032100
BN-M3.5	2152070	C25-C10	2490150	CA95S-M16	2532500	CGP-M5	2076635	CS411-F	3032150
BN-M3.5/1	2152110	C25-C25	2490190	CAA10-M12	2760005	CGP-M6	2076640	CS411-M	3032151
BN-M4	2152150	C35-C16	2490230	CAA120-M12	2760310	CGP-M6/1	2076645	CS412	3032115
BN-M5	2152190	C35-C35	2490270	CAA150-M12	2760350	CGP-M608	2076860	CS412-F	3032160
BN-M6	2152230	C50-C25	2490350	CAA16-M12	2760012	CGP-M7	2076650	CS412-M	3032161
BN-M6/1	2152270	C50-C50	2490390	CAA185-M12	2760430	CGP-M8	2076660	CS420	3032130
BN-M7	2152310	C59	8420035	CAA240-M12	2760590	CGP-M8/1	2076665	CS420-F	3032180
BN-M8	2152350	C6-C6	2490030	CAA25-M12	2760030	CGP-P10	2076755	CS420-M	3032181
BN-MA608	3031740	C70-C25N	2490310	CAA300-M16	2760710	CGP-P12	2076760	CS4-FMC	3032058
BN-P10	2153190	C70-C35	2490430	CAA300-34-M12	2760680	CGP-P14	2076765	CS4-GR	3032070
BN-P12	2153230	C70-C70	2490470	CAA300-34-M16	2760715	CGP-PP12	2076780	CS4-KEY	3032010
BN-P8	2153150	C95-C35	2490510	CAA35-M12	2760070	CGP-PP17	2076790	CS-CPE-1	2592748
BN-PP12	2153270	C95-C70	2490550	CAA35ADN	2762260	CGP-U3.5	2076685	DC24	2596100
BN-PP12/25	2153310	C95-C95	2490590	CAA400-M16	2760750	CGP-U4	2076695	DR6-5	2387910
BN-PP16/25	2153350	C10-C10ST	2492070	CAA50-M12	2760110	CGP-U5	2076710	DR6-6	2387920
BN-U10	2152910	C120-C120ST	2492630	CAA500-M16-TNBD	2760852	CGP-U6	2076715	DR6-8	2387930
BN-U12	2152950	C150-C120ST	2492670	CAA630-4M8	2760950	CMA600	3031984	DR10-5	2388000
BN-U3	2152630	C150-C150ST	2492690	CAA70-M12	2760150	CMB1	2599943	DR10-6	2388005
BN-U3.5	2152670	C16-C16ST	2492110	CAA95-M12	2760190	CMB2	2599945	DR10-8	2388010
BN-U3.5/1	2152680	C185-C185ST	2492745	Canvas Bag 001	2593300	CP1086-W-1000-KV	2597905	DR10-10	2388015
BN-U4	2152710	C185-C95ST	2492710	Canvas Bag 007	2593295	CP1096	2597700	DR16-5	2388025
BN-U4/1	2152730	C240-C120ST	2492760	Canvas Bag 010	2593298	CP1096-W-1000-KV	2597695	DR16-6	2388030
BN-U4/2	2152732	C25-C10ST	2492150	Canvas Bag 011	2593299	CP1120-W-1000-KV	2597958	DR16-8	2388040
BN-U5	2152750	C25-C25ST	2492190	Canvas Bag 013	2593294	CP1131	2610120	DR16-10	2388050
BN-U6	2152790	C35-C16ST	2492230	CB1430L	2598494	CPE-1	2592751	DR16-12	2388060

РАЗДЕЛ КОД/СПРАВКА, ПЕРЕКРЕСТНАЯ СПРАКА

тип	код	тип	код	тип	код	тип	код	тип	код
DR25-6	2388110	DSV500	2489080	GF-M5	2054110	GN-U8	2154810	HR35-10	2385115
DR25-8	2388120	DSV625	2489085	GF-M6	2054150	GP-M10	2046645	HR35-12	2385120
DR25-10	2388130	ECT-KE2.5N	2598330	GF-M6/1	2054160	GP-M10/1	2046646	HR35-14	2385125
DR25-12	2388140	ECW-H3D	2630073	GF-M608	2055670	GP-M12	2046650	HR35-16	2385130
DR25-16	2388160	EK100	2597990	GF-M7	2054170	GP-M14	2046655	HR50-6	2385140
DR35-6	2388210	EK500P	2597992	GF-M8	2054210	GP-M16	2046660	HR50-8	2385145
DR35-8	2388220	ELB-3	2598422	GF-M8/1	2054220	GP-M3	2046610	HR50-10	2385150
DR35-10	2388230	EPS115-230.24	2596091	GF-P10	2055310	GP-M3.5	2046615	HR50-12	2385155
DR35-12	2388240	ERCH	2596112	GF-P12	2055350	GP-M4	2046620	HR50-14	2385160
DR35-16	2388246	ERCH-WH	2596114	GF-P14	2055370	GP-M5	2046625	HR50-16	2385165
DR50-6	2388250	ESC300CEE	2596110	GF-PP12	2055390	GP-M6	2046630	HR70-6	2385175
DR50-8	2388255	ESC600	2599001	GF-PP17	2055430	GP-M6/1	2046631	HR70-8	2385180
DR50-10	2388260	F1-15	2599865	GF-PPL46	2055465	GP-M7	2046635	HR70-10	2385185
DR50-12	2388270	FD11	3017354	GF-U10	2054810	GP-M8	2046640	HR70-12	2385190
DR50-14	2388280	FD13.5	3017356	GF-U10/1	2054850	GP-M8/1	2046641	HR70-14	2385195
DR50-16	2388290	FD16	3017358	GF-U12	2054890	GP-P10	2046715	HR70-16	2385200
DR70-8	2388320	FD21	3017360	GF-U14	2054930	GP-P12	2046720	HR95-8	2385210
DR70-10	2388330	FD29	3017362	GF-U16	2054970	GP-P14	2046725	HR95-10	2385215
DR70-12	2388340	FD36	3017364	GF-U3.5	2054610	GP-PP12	2046740	HR95-12	2385220
DR70-14	2388350	FD42	3017366	GF-U4	2054650	GP-PP17	2046750	HR95-14	2385225
DR70-16	2388360	FD48	3017368	GF-U5	2054690	GP-PPL46	2046755	HR95-16	2385230
DR70-20	2388380	FD7	3017350	GF-U6	2054730	GP-U10	2046865	HR95-20	2385235
DR95-8	2388390	FD9	3017352	GF-U8	2054770	GP-U10/1	2046866	HR120-8	2385240
DR95-10	2388395	FDM12	3017375	GK-F608	2145500	GP-U12	2046870	HR120-10	2385245
DR95-12	2388400	FDM16	3017374	GK-F608P	2145502	GP-U14	2046875	HR120-12	2385250
DR95-14	2388410	FDM20	3017377	GK-F608P	2055672	GP-U16	2046880	HR120-14	2385255
DR95-16	2388420	FDM25	3017379	GKY-M3.5	2145982	GP-U3.5	2046825	HR120-16	2385260
DR95-20	2388430	FDM32	3017381	GKY-M4	2145985	GP-U4	2046830	HR120-20	2385265
DR120-8	2388450	FDM40	3017383	GKY-M5	2145988	GP-U5	2046845	HR150-8	2385270
DR120-10	2388460	FDM50	3017385	GKY-M6	2145991	GP-U6	2046855	HR150-10	2385275
DR120-12	2388470	FDM63	3017387	GKY-M8	2145994	GP-U8	2046860	HR150-12	2385280
DR120-16	2388490	FL10-150	2510070	GKY-M10	2145997	HB2	2591308	HR150-14	2385285
DR120-20	2388500	FL10-200	2510150	GKY-M12	2146000	HB6	2591285	HR150-16	2385290
DR150-10	2388530	FL10-250	2510190	GKY-M14	2146003	HB9	2591336	HR150-20	2385295
DR150-12	2388540	FL16-150	2510470	GKY-M16	2146006	HB10	2591337	HR185-10	2385305
DR150-16	2388560	FL16-200	2510550	GKY-P14	2146040	HB11	2591343	HR185-12	2385310
DR150-20	2388570	FL16-250	2510590	GKY-PP12	2146045	HB12N	2591345	HR185-14	2385315
DR185-10	2388600	FL16-320	2510670	GKY-PP17	2146047	HB13UE	2591347	HR185-16	2385320
DR185-12	2388610	FL16-350	2510690	GKY-PPL46	2146055	HF1	2590900	HR185-20	2385325
DR185-16	2388620	FL16-420	2510710	GKY-U3.5	2146020	HF2	2590905	HR240-10	2385335
DR185-20	2388630	FL16-570	2510750	GKY-U4	2146023	HN1	2590300	HR240-12	2385340
DR240-10	2388710	FL16-660	2510790	GKY-U5	2146026	HN5	2590291	HR240-14	2385345
DR240-12	2388720	FL25-150	2510950	GKY-U6	2146029	HNA25	2590401	HR240-16	2385350
DR240-16	2388730	FL25-200	2511070	GKY-U8	2146032	HNC54	2590024	HR240-20	2385355
DR240-20	2388740	FL25-250	2511110	GN-M10	2154250	HND25	2590403	HSS6	8420033
DR300-10	2388780	FL25-300	2511190	GN-M10/1	2154290	HNKE4	2590299	HSV10	2488015
DR300-12	2388790	FL10-150ST	2518510	GN-M12	2154330	HNKE16	2590329	HSV16	2488020
DR300-16	2388810	FL10-200ST	2518550	GN-M14	2154370	HNKE50	2590342	HSV25	2488025
DR300-20	2388820	FL10-250ST	2518590	GN-M16	2154410	HNN3	2590296	HSV35	2488030
DR400-12	2388870	FL16-150ST	2518870	GN-M3	2154010	HNN4	2590292	HSV50	2488035
DR400-16	2388890	FL16-200ST	2518910	GN-M3.5	2154030	HP1	2590500	HSV70	2488040
DR400-20	2388900	FL16-250ST	2518950	GN-M4	2154070	HP3	2590531	HSV95	2488045
DR500-12	2388950	FL16-320ST	2518990	GN-M5	2154110	HP4-B	2590032	HSV120	2488050
DR500-16	2388970	FL16-350ST	2519030	GN-M6	2154150	HP4-C10	2590040	HSV150	2488055
DR500-20	2388980	FL16-420ST	2519070	GN-M6/1	2154160	HP4-G	2590033	HSV185	2488060
DR625-12	2389030	FL16-570ST	2519150	GN-M7	2154170	HP4-R	2590031	HSV240	2488065
DR625-16	2389050	FL16-660ST	2519170	GN-M8	2154210	HPH-1	2590029	HT-FL75	2665030
DR625-20	2389060	FL25-150ST	2519530	GN-M8/1	2154220	HR10-6	2385025	HT-TC026	2591406
DSV6	2489010	FL25-200ST	2519570	GN-P10	2155250	HR10-8	2385030	HT-TC026Y	2591408
DSV10	2489015	FL25-250ST	2519610	GN-P12	2155290	HR10-10	2385035	HT-TC041	2591426
DSV16	2489020	FL25-300ST	2519690	GN-P14	2155310	HR10-12	2385040	HT-TC051	2591472
DSV25	2489025	GA-3	2598429	GN-PP12	2155330	HR16-6	2385050	HT-TC051Y	2591475
DSV35	2489030	GF-F608	2055630	GN-PP17	2155370	HR16-8	2385055	HT-TC055	2591445
DSV50	2489035	GF-F608P	2055650	GN-U10	2154850	HR16-10	2385060	HT-TC065	2591477
DSV70	2489040	GF-M10	2054250	GN-U10/1	2154890	HR16-12	2385065	HT-TC0851	2591496
DSV95	2489045	GF-M10/1	2054290	GN-U12	2154930	HR25-6	2385075	HT120	2610420
DSV120	2489050	GF-M12	2054330	GN-U14	2154970	HR25-8	2385080	HT120-KV	2610430
DSV150	2489055	GF-M14	2054370	GN-U16	2155010	HR25-10	2385085	HT131-C	2610416
DSV185	2489060	GF-M16	2054410	GN-U3.5	2154650	HR25-12	2385090	HT131-UC	2610436
DSV240	2489065	GF-M3	2054010	GN-U4	2154690	HR25-14	2385095	HT131LN-C	2610419
DSV300	2489070	GF-M3.5	2054030	GN-U5	2154730	HR35-6	2385105	HT45-E	2650040
DSV400	2489075	GF-M4	2054070	GN-U6	2154770	HR35-8	2385110	HT51	2670610

РАЗДЕЛ КОД/СПРАВКА, ПЕРЕКРЕСТНАЯ СПРАКА

тип	код	тип	код	тип	код	тип	код	тип	код
HT51-KV	2670611	L3-M	2480170	MA12-C	2610870	MC6	2650510	ME37-C	2614231
HT81-U	2600036	L3-P	2485130	MA12.20-U	2600310	MC6-50	2675605	ME37-U	2604930
HWE-1	8420010	L48-M	2480810	MA120-3D	2631810	MC6.25-U	2600630	ME40-50	2676165
HX1	2590298	L48-P	2485680	MA120-520	2645711	MC70-3D	2632010	ME40-C	2614233
I38-F	2593863	L5-M	2480210	MA14-50	2675670	MC70-50	2675640	ME40-U	2604950
I38-M	2593858	L5-P	2485160	MA14-C	2610880	MC70-80U	2600720	ME48-50	2676170
I38-MS	2593862	L60-M	2480850	MA160-520	2645731	MC70-C	2611130	ME48-C	2614235
IDT	2590920	L60-P	2485690	MA17-50	2675672	MC95-3D	2632020	ME48-U	2604970
IT6	8420016	L7-M	2480250	MA17-C	2610890	MC95-80U	2600730	ME5	2652070
KE0.75-1	2591050	L7-P	2485190	MA19-50	2675674	MC95-C	2611140	ME5-50	2676030
KE10-1	2591049	L80-M	2480890	MA19-C	2610900	MCCC16-C	2617050	ME5-C	2614205
KE1016ST	2803150	M108-520	2648752	MA19-U	2600320	MCCC25-C	2617070	ME5.7-U	2604790
KE106ST	2802310	M108-C	2611860	MA2-C	2610810	MCCC35-C	2617090	ME60-C	2614237
KE110ST	2802390	M108.215-U	2603723	MA2.3	2650130	MCCC50-C	2617110	ME7	2652090
KE1508ST	2802510	M110-520	2648754	MA2.3-50	2675660	MCS4-15	2599868	ME7-50	2676040
KE1510ST	2802550	M113	2651130	MA20-50	2675675	ME03/2-15	2599875	ME7-C	2614207
KE16-15	2599861	M113-50	2675855	MA20-C	2610910	ME1	2652010	ME80-3D	2634930
KE1616ST	2803190	M113-C	2611870	MA200-520	2645750	ME1-50	2676005	ME80-520	2648550
KE1A-3	2598430	M113.173-U	2603730	MA24-50	2675676	ME10	2652130	ME80-C	2614239
KE2.5-1	2591048	M118	2651150	MA24-C	2610920	ME10-50	2676060	ME9	2652110
KE2.5A-3	2598432	M118-50	2675860	MA24-U	2600330	ME10-C	2614211	ME9-50	2676050
KE25015ST	2803455	M118-C	2611910	MA29-C	2610930	ME10.24-U	2604830	ME9-C	2614209
KE25018ST	2803460	M118.158-U	2603725	MA29.80-U	2600360	ME100-3D	2634940	ME9.20-U	2604810
KE2508ST	2802670	M140	2651170	MA3-C	2610820	ME100-520	2648552	MFB13-40	2598040
KE2510ST	2802710	M140-50	2675870	MA3.5-U	2600210	ME12	2652150	MFB50-63	2598045
KE35-15	2599862	M140-C	2612010	MA30-80-U	2600380	ME12-50	2676070	MH50-3D	2632050
KE35012ST	2803470	M140.190-U	2603800	MA30-C	2610940	ME12-C	2614213	MH70-3D	2632060
KE35015ST	2803475	M145-520	2648770	MA35-C	2610950	ME12.17-U	2604850	MH95-3D	2632070
KE35018ST	2803480	M158	2651200	MA35-U	2600390	ME120-3D	2634950	MH120-3D	2632090
KE4-15	2599860	M158-50	2675880	MA37-C	2610960	ME120-520	2648554	MH150-3D	2632130
KE410ST	2802870	M158-C	2612130	MA37-U	2600410	ME14	2652170	MH185-3D	2632210
KE412ST	2802910	M160-520	2648771	MA40-C	2610970	ME14-50	2676080	MH240-3D	2632290
KE506ST	2802030	M173	2651210	MA40-U	2600430	ME14-C	2614215	MH300-3D	2632410
KE508ST	2802070	M173-50	2675890	MA48-C	2610980	ME160-520	2648556	MH400-3D	2632610
KE610ST	2802990	M173-C	2612230	MA48-U	2600450	ME17	2652190	MH500-3D	2632650
KE612ST	2803030	M173L-C	2612240	MA5	2650150	ME17-50	2676090	MH630-3D	2632690
KE616ST	2803070	M190-50	2675900	MA5-50	2675662	ME17-C	2614217	MH10-50	2675210
KE7506ST	2802110	M190-520	2648772	MA5-C	2610830	ME19	2652210	MH16-50	2675220
KE7508ST	2802150	M190-C	2612330	MA60-C	2610990	ME19-50	2676100	MH25-50	2675230
KITHWE1	8420012	M208-C	2612420	MA7	2650170	ME19-C	2614219	MH35-50	2675240
KITTRD-9.4C	2685015	M208-U	2603780	MA7-50	2675664	ME2	2652030	MH50-50	2675250
KITTRD-M11C	2685016	M215-50	2675910	MA7-C	2610840	ME2/3-15	2599876	MH70-50	2675260
KT1	2591319	M215-520	2648773	MA7.14-U	2600250	ME2-50	2676010	MH95-50	2675270
KT2	2591320	M215-C	2612490	MA80-3D	2631770	ME2-C	2614201	MH120-50	2675280
KT3	2591275	M220-520	2648774	MA80-520	2645671	ME2.19-U	2604750	MH120L-50	2675281
KT4	2591277	M232-C	2612590	MA9	2650180	ME20	2652230	MH150-50	2675290
KT5	2591279	M255-520	2648776	MA9-50	2675665	ME20-50	2676110	MH150L	2654381
KTS1632	2590700	M295-520	2648780	MA9-C	2610850	ME200-520	2648558	MH150L-50	2675291
L03-M	2480020	M340-520	2648784	MA9.17-U	2600270	ME20-C	2614221	MH185-50	2675300
L03-P	2485010	M440-520	2648840	MB2-80U	2604350	ME24	2652250	MH240-50	2675310
L06-M	2480050	M540-520	2648910	MB3-80U	2604400	ME24L	2652251	MH10/16-15	2599886
L06-P	2485040	M70	2651090	MC0	2650490	ME24-50	2676120	MH10-C	2614171
L10-M	2480330	M70-50	2675800	MC0-U	2603510	ME24L-50	2676121	MH16-C	2614173
L10-P	2485270	M70-C	2611590	MC02-U	2603550	ME24-C	2614223	MH25-C	2614175
L100-M	2480930	M70.140-U	2603710	MC10	2650530	ME29	2652260	MH35-C	2614177
L120-M	2481010	M75	2651100	MC10-50	2675610	ME29-50	2676130	MH50-C	2614179
L14-M	2480410	M75-50	2675805	MC10-C	2611100	ME29-C	2614225	MH70-C	2614181
L14-P	2485350	M75-C	2611650	MC10-U	2600610	ME29-U	2604870	MH95-C	2614183
L160-M	2481050	M75.96-U	2603715	MC185-3D	2632030	ME3	2652050	MH120-C	2614185
L19-M	2480490	M96	2651110	MC185-C	2611150	ME3-50	2676020	MH150-C	2614187
L19-P	2485430	M96-50	2675850	MC2	2650500	ME3-C	2614203	MH185-C	2614189
L1-M	2480090	M96-C	2611800	MC240-3D	2632035	ME3.14-U	2604770	MH240-C	2614191
L1-P	2485070	MA03/3-15	2599870	MC25	2650550	ME30	2652270	MH300-C	2614193
L200-M	2481090	MA1	2650110	MC25-50	2675620	ME30L	2652271	MH400-C	2614195
L24-M	2480570	MA1-50	2675658	MC25-C	2611110	ME30-50	2676140	MK17S-C	2614307
L24-P	2485510	MA10	2650190	MC25-U	2600650	ME30L-50	2676141	MK14-3D	2634781
L2-M	2480130	MA10-50	2675666	MC3	8420018	ME30-C	2614227	MK16-3D	2634783
L2-P	2485100	MA10-C	2610860	MC35	2650570	ME30-U	2604890	MK18-3D	2634785
L30-M	2480650	MA10.19-U	2600290	MC35-50	2675630	ME35-50	2676150	MK20-3D	2634786
L30-P	2485590	MA100-3D	2631790	MC35-C	2611120	ME35-C	2614229	MK22-3D	2634787
L37-M	2480730	MA100-520	2645690	MC35-U	2600690	ME35-U	2604910	MK25-3D	2634788
L37-P	2485670	MA12-50	2675668	MC4	8420019	ME37-50	2676160	MK28-3D	2634790

РАЗДЕЛ КОД/СПРАВКА, ПЕРЕКРЕСТНАЯ СПРАКА

тип	код	тип	код	тип	код	тип	код	тип	код
MK32-3D	2634800	MN2-C	2610511	MT150S-TD	2540630	MTMA240-185-GC	2722090	NL03-M	2469328
MK34-3D	2634810	MN20-C	2610610	MT200R-C10	2545540	MTMA25-10-GC	2720575	NL03-P	2110870
MK38-3D	2634830	MN20F-50	2676290	MT200R-C16	2545550	MTMA25-16-GC	2720580	NL06-M	2469330
MK42-3D	2634850	MN20F-C	2610778	MT200R-GC	2542030	MTMA25-GC	2720090	NL06-P	2111950
MK44-3D	2634870	MN24-C	2610620	MT200R-TD	2540670	MTMA300-GC	2720430	NL06-PB	2111960
MK46-3D	2634880	MN24RF-50	2676295	MT240R-C12	2545710	MTMA35-20-GC	2720135	NL1-M	2469350
MK5/8-15	2599890	MN24RF-C	2610780	MT240R-C16	2545750	MTMA35-GC	2720130	NL1-P	2113970
MK5	2651575	MN29-C	2610625	MT240R-GC	2542110	MTMA400-240-GC	2722245	NL1-PG	2113990
MK6	2651580	MN29F-C	2610782	MT240R-TD	2540710	MTMA400-300-GC	2722250	NL2-M	2469390
MK8	2651610	MN2RF-50	2676210	MT25-C8	2543030	MTMA50-25-GC	2720650	NL3-M	2469430
MK10	2651640	MN2RF-C	2610760	MT25-GC	2541570	MTMA50-35-GC	2720660	NN4-15	2599867
MK12	2651670	MN3-C	2610520	MT25-TD	2540150	MTMA50-GC	2720152	OB2.5P	8420034
MK14	2651700	MN30-C	2610630	MT315R-C16	2545950	MTMA500-GC	2720515	PA1	2650230
MK16	2651730	MN30RF-C	2610784	MT315R-GC	2542150	MTMA500-300-GC	2722260	PA1-50	2675680
MK18	2651750	MN35-C	2610635	MT315R-TD	2540750	MTMA500-400-GC	2722270	PA10	2650290
MK20	2651770	MN35F-C	2610786	MT315S-C16	2545990	MTMA70-35-GC	2720940	PA10-50	2675686
MK5-50	2675360	MN37-C	2610640	MT315S-GC	2542290	MTMA70-50-GC	2720980	PA10-C	2611010
MK6-50	2675370	MN37RF-C	2610788	MT315S-TD	2540790	MTMA70-GC	2720195	PA100-3D	2631930
MK8-50	2675390	MN3RF-50	2676220	MT400-TD	2540830	MTMA95-50-GC	2721030	PA120-3D	2631950
MK10-50	2675410	MN3RF-C	2610762	MT40S-C10	2543410	MTMA95-70-GC	2721070	PA120-520	2645600
MK12-50	2675430	MN48-C	2610650	MT40S-C14-80	2546070	MTMA95-GC	2720232	PA19-50	2675694
MK14-50	2675450	MN48RF-C	2610790	MT40S-C8	2543400	MTMA16/1	2720031	PA200-520	2645610
MK16-50	2675470	MN5-C	2610530	MT40S-GC	2541610	MTMA25/1	2720071	PA24-50	2675696
MK18-50	2675490	MN5RF-50	2676230	MT40S-TD	2540190	MTMA35/1	2720111	PA24-C	2611020
MK20-50	2675510	MN5RF-C	2610764	MT500-TD	2540870	MTMA50/1	2720160	PA48-C	2611030
MK22-50	2675530	MN60-C	2610660	MT50R-C10	2543650	MTMA70/1	2720191	PA5	2650250
MK22L	2651791	MN7-C	2610540	MT50R-C8	2543610	MTMA95/1	2720250	PA5-50	2675682
MK22L-50	2675534	MN7RF-50	2676240	MT50R-GC	2541690	MTMA120/1	2720280	PA60-C	2611040
MK25-50	2675550	MN7RF-C	2610766	MT50R-TD	2540270	MTMA150/1	2720320	PB-1	2591046
MK28-50	2675560	MN80-3D	2631450	MT50S-C10	2543850	MTMA185/1	2720370	PC-1	2590705
MK28-60	2671460	MN9-C	2610551	MT50S-C14-80	2546110	MTMA240/1	2720400	PG-1	2591047
MK6-C	2614250	MP608	3031810	MT50S-C8	2543810	MTMAD300/1	2720460	PKC1012	2809490
MK8-C	2614260	MP608/45	3031815	MT50S-GC	2541650	MTMA400/1	2720475	PKC1018	2809500
MK10-C	2614270	MP608/90	3031820	MT50S-TD	2540230	MTMA500-40/1	2720509	PKC108	2809390
MK12-C	2614280	MP608D	3031830	MT630-TD	2540890	MTMA630/1	2720530	PKC112	2809400
MK14-C	2614290	MPC1	2595201	MT70S-C10	2544050	MTMAD300-GC	2720440	PKC112	2809400
MK16-C	2614300	MPC2	2595203	MT70S-GC	2541730	MTMAD300-95-GC	2722121	PKC1508	2809410
MK18-C	2614310	MPC4	2595208	MT70S-TD	2540350	MTMAD300-150-GC	2722140	PKC1510	2809415
MK20-C	2614320	MPC7	2595221	MT95R-C10	2544290	MTMAD300-185-GC	2722160	PKC1518	2809420
MK22-C	2614330	MQ10-50	2675010	MT95R-C12	2544330	MTMAD300-240-GC	2722220	PKC1612	2809510
MK25-C	2614340	MQ16-50	2675013	MT95R-GC	2541770	MTT16-50	2677220	PKC1618	2809520
MK28-C	2614350	MQ25-50	2675016	MT95R-TD	2540390	MTT25-50	2677230	PKC25016	2809530
MK32-C	2614360	MQ35-50	2675019	MT95S-C10	2544530	MTT35-50	2677240	PKC25022	2809540
MK34L-C	2614371	MQ50-50	2675021	MT95S-C12	2544570	MTT50-50	2677250	PKC2508	2809430
MMT200-50	2676388	MQ70-50	2675024	MT95S-C14-80	2546230	MTT70-50	2677260	PKC2512	2809435
MMT200-C	2611190	MQM10-C	2610661	MT95S-GC	2541850	MTT95-50	2677270	PKC2518	2809440
MMT200-U	2601170	MQM16-C	2610662	MT95S-TD	2540470	MTT120-50	2677275	PKC306	2809320
MMT25-50	2676380	MQM25-C	2610663	MTA16-C	2770001	MUA150	2616050	PKC308	2809330
MMT25-C	2611160	MQM35-C	2610664	MTA25-C	2770020	MUA230-630-400	2680129	PKC35016	2809550
MMT25-U	2601050	MQM50-C	2610665	MTA35-C	2770030	MUA230-630-630	2680130	PKC35025	2809560
MMT315-C	2611200	MQM70-C	2610666	MTA50-C	2770310	MUA240	2616070	PKC410	2809452
MMT50-50	2676382	MQM95-C	2610667	MTA70-C	2770550	MUA300-34	2616090	PKC412	2809455
MMT50-C	2611170	MQM120-C	2610668	MTA95-C	2770830	MUA35	2616010	PKC418	2809460
MMT50-U	2601090	MQM150-C	2610669	MTA120-C	2771510	MUA95	2616030	PKC50020	2809570
MMT95-50	2676384	MQM185-C	2610670	MTA150-C	2771710	MVA95	2616030	PKC50025	2809575
MMT95-C	2611180	MQM240-C	2610671	MTA185-C	2772150	MV150	2616170	PKC508	2809350
MMT95-U	2601130	MQS16-C	2610752	MTA240-C	2773010	MV230-400 MC5E	2680860	PKC510	2809360
MN10-C	2610560	MQS35-C	2610753	MTMA10-GC	2720025	MV230-630 MC6E	2680870	PKC612	2809470
MN10RF-50	2676250	MQS70-C	2610754	MTMA120-70-GC	2721410	MV240	2616180	PKC618	2809480
MN10RF-C	2610768	MQS150-C	2610755	MTMA120-95-GC	2721450	MV35	2616150	PKC70022	2809595
MN12-C	2610570	MQS240-C	2610756	MTMA120-GC	2720272	MV95	2616160	PKC7508	2809370
MN12F-50	2676260	MS4/10-15	2599880	MTMA150-120-GC	2721630	MVM150	2616310	PKC7512	2809380
MN12F-C	2610770	MS10/16-15	2599881	MTMA150-70-GC	2721550	MVM230-400 MJ5E	2680910	PKC95025	2809600
MN14-C	2610580	MT-FC48N	2685903	MTMA150-95-GC	2721590	MVM230-630 MJ6E	2680920	PKC120027	2809605
MN14RF-50	2676270	MT150R-C12	2545010	MTMA150-95-GC	2721590	MVM240	2616320	PKD1012	2808915
MN14RF-C	2610772	MT150R-C16	2545090	MTMA150-GC	2720330	MVM35	2616290	PKD1018	2808917
MN17-C	2610591	MT150R-GC	2541870	MTMA16-10-GC	2720560	MVM95	2616300	PKD106	2808870
MN17F-50	2676280	MT150R-TD	2540550	MTMA16-GC	2720035	N1-1	2591059	PKD108	2808872
MN17F-C	2610774	MT150S-C12	2545310	MTMA185-120-GC	2721900	ND1	2590080	PKD110	2808874
MN19-C	2610600	MT150S-C14-80	2546270	MTMA185-150-GC	2721910	ND2	2590082	PKD112	2808876
MN19RF-50	2676285	MT150S-C16	2545350	MTMA185-GC	2720360	ND3	2590084	PKD1508	2808880
MN19RF-C	2610776	MT150S-GC	2541910	MTMA240-GC	2720410	ND4	2590086	PKD1510	2808882
				MTMA240-150-GC	2722050	NIT10	8420017	PKD1512	2808884

РАЗДЕЛ КОД/СПРАВКА, ПЕРЕКРЕСТНАЯ СПРАКА

тип	код	тип	код	тип	код	тип	код	тип	код
PKD1518	2808886	PNB-1	2591040	Q240-16	2167760	RF-F308	2051580	RKF-F405	2051602
PKD1612	2808920	PNB-3F/M	2591088	Q38-F	2593861	RF-F308P	2051585	RKF-F405P	2051607
PKD1618	2808922	PNB-3N1	2591092	Q38-M	2593859	RF-F405	2051600	RKF-F408	2051592
PKD25016	2808925	PNB-3N5	2591096	Q38-MS	2593860	RF-F405P	2051605	RKF-F408P	2051597
PKD25022	2808927	PNB-3NN3	2591094	RA-3	2598428	RF-F408	2051590	RKF-F608	2051612
PKD2508	2808890	PNB-3NN4	2591095	RBG-15	2599850	RF-F408P	2051595	RKF-F608P	2051622
PKD2512	2808892	PNB-3P	2591090	RBY-15	2599852	RF-F608	2051610	RKF-FM608	2051692
PKD2518	2808894	PNB-3P1	2591084	RCP-B70	2596116	RF-F608P	2051620	RKF-M608	2051652
PKD35016	2808930	PNB-3PD	2591091	RD1005S	2685623	RF-FM608	2051690	RKY-M3	2145684
PKD35025	2808932	PNB-4KE	2591251	RD1205S	2685624	RF-M10	2050390	RKY-M3.5	2145685
PKD410	2808900	PNB-6KE	2591260	RD126X126	2685669	RF-M12	2050430	RKY-M3.5/1	2145687
PKD412	2808902	PNB-6KE-T	2591262	RD138X138	2685670	RF-M2	2050010	RKY-M4	2145690
PKD418	2808904	PNB-7KE	2591268	RD15.5SS	2685560	RF-M3	2050030	RKY-M5	2145699
PKD50020	2808935	PNB-7KE-T	2591270	RD15.5SS-FC	2685550	RF-M3.5	2050070	RKY-M6/1	2145705
PKD50025	2808937	PO7000	2595904	RD16.2SS	2685562	RF-M3.5/1	2050110	RKY-M8	2145711
PKD506	2808850	PR-1	2591045	RD16.2SS-FC	2685552	RF-M4	2050150	RKY-M10	2145715
PKD508	2808852	PRCH	2596113	RD17.5SS	2685564	RF-M4/3	2050170	RKY-M12	2145718
PKD510	2808854	PS130-150/E	2616371	RD17.5SS-FC	2685554	RF-M5	2050190	RKY-P8	2145782
PKD612	2808910	PS130-240/E	2616381	RD18.8SS	2685566	RF-M6	2050230	RKY-P10	2145783
PKD618	2808912	PS130-35/E	2616351	RD18.8SS-FC	2685556	RF-M6/1	2050270	RKY-P12	2145784
PKD7506	2808860	PS130-95/E	2616361	RD18X46	2685654	RF-M608	2051650	RKY-PP12	2145790
PKD7508	2808862	PS230-400 5E	2680186	RD19.1SS	2685568	RF-M608P	2051655	RKY-PP12/19	2145792
PKD7510	2808864	PS230-630 6E	2680189	RD20.5SS	2685570	RF-M7	2050310	RKY-PP16/23	2145793
PKD7512	2808866	PV-1	2591044	RD21X21	2685650	RF-M8	2050350	RKY-PPL30	2145795
PKE1012	2809190	Q10-4	2167005	RD22.6SS	2685572	RF-P10	2051250	RKY-PPL46	2145798
PKE1018	2809200	Q10-5	2167010	RD22X46	2685656	RF-P12	2051290	RKY-U3	2145730
PKE108	2809090	Q10-6	2167015	RD23.8SS	2685574	RF-P8	2051210	RKY-U3.5	2145733
PKE1508	2809110	Q10-8	2167020	RD25.4SS	2685576	RF-PP12	2051330	RKY-U4	2145736
PKE1510	2809115	Q10-10	2167025	RD27SS	2685578	RF-PP12/1	2051340	RKY-U5	2145739
PKE1518	2809120	Q10-12	2167030	RD28.5SS	2685580	RF-PP12/19	2051370	RKY-U6	2145742
PKE1612	2809210	Q16-5	2167080	RD30.5SS	2685582	RF-PP12/23	2051380	RKY-U6/1	2145743
PKE1618	2809220	Q16-6	2167085	RD28.5SS-19	2685584	RF-PP14	2051410	RN-FA305	3031610
PKE25016	2809230	Q16-8	2167090	RD30.5SS-19	2685586	RF-PP16/23	2051450	RN-FA405	3031615
PKE25022	2809240	Q16-10	2167095	RD31.8SS	2685588	RF-PPL30	2051460	RN-FA608	3031620
PKE2508	2809130	Q16-12	2167100	RD32.5SS	2685590	RF-PPL46	2051465	RN-M10	2150430
PKE2512	2809135	Q25-5	2167150	RD34.6SS	2685592	RF-U10	2050950	RN-M12	2150470
PKE2518	2809140	Q25-6	2167155	RD36X46	2685658	RF-U12	2050990	RN-M2	2150010
PKE308	2809030	Q25-8	2167160	RD37.2SS	2685594	RF-U3	2050630	RN-M3	2150030
PKE410	2809152	Q25-10	2167165	RD37X104	2685674	RF-U3.5	2050670	RN-M3.5	2150070
PKE412	2809155	Q25-12	2167170	RD37X54	2685671	RF-U3.5/1	2050680	RN-M3.5/1	2150110
PKE418	2809160	Q25-16	2167175	RD37X67	2685672	RF-U3.5/2	2050681	RN-M4	2150150
PKE508	2809050	Q35-6	2167230	RD37X88	2685673	RF-U4	2050710	RN-M4/3	2150170
PKE612	2809170	Q35-8	2167235	RD38.1SS	2685596	RF-U4/1	2050730	RN-M5	2150190
PKE618	2809180	Q35-10	2167240	RD40.5SS	2685598	RF-U4/2	2050750	RN-M6	2150230
PKE7508	2809070	Q35-12	2167245	RD40.5SS-FC	2685627	RF-U5	2050790	RN-M6/1	2150270
PKT1014	2809870	Q35-16	2167250	RD41.3SS	2685600	RF-U5/1	2050791	RN-M7	2150350
PKT108	2809790	Q50-6	2167310	RD41.3SS-FC	2685628	RF-U6	2050830	RN-M8	2150390
PKT110	2809795	Q50-8	2167315	RD42.5SS	2685602	RF-U6/1	2050870	RN-MA305	3031710
PKT1508	2809810	Q50-10	2167320	RD42.5SS-FC	2685629	RF-U8	2050910	RN-MA405	3031715
PKT1512	2809820	Q50-12	2167325	RD43.2SS	2685604	RH50	2670050	RN-MA608	3031720
PKT1614	2809880	Q50-16	2167330	RD43.2SS-FC	2685630	RHC131	2619010	RN-P10	2151270
PKT2510	2809830	Q70-6	2167390	RD44.5SS	2685606	RHC131LN	2619021	RN-P12	2151310
PKT2512	2809840	Q70-8	2167395	RD44.5SS-FC	2685632	RH-FC48N	2592596	RN-P8	2151230
PKT412	2809850	Q70-10	2167400	RD46X107	2685652	RH-FL75	2592597	RN-PP12	2151350
PKT508	2809760	Q70-12	2167405	RD46X46	2685660	RHM132	2619410	RN-PP12/1	2151370
PKT510	2809765	Q70-16	2167410	RD46X54	2685662	RHM50	2670035	RN-PP12/19	2151390
PKT614	2809860	Q95-8	2167470	RD46X72	2685664	RHT160	2592422	RN-PP14	2151400
PKT7508	2809770	Q95-10	2167475	RD47.2SS	2685608	RHT160-60N	2592584	RN-PP16/23	2151410
PKT7510	2809775	Q95-12	2167480	RD47.2SS-FC	2685634	RHTD1724	2682482	RN-U10	2150990
PL01-M	2049510	Q95-16	2167485	RD50.5SS	2685610	RHTD3241	2682502	RN-U12	2151030
PL03-M	2051850	Q120-8	2167540	RD54.2SS	2685612	RHTD3241T	2682517	RN-U3	2150670
PL03-P	2051860	Q120-10	2167545	RD605S	2685614	RHU131-C	2619210	RN-U3.5	2150710
PL06-M	2053850	Q120-12	2167550	RD645S	2685616	RHU230-630	2680075	RN-U3.5/2	2150720
PL06-P	2053860	Q120-16	2167555	RD65SS	2685618	RHU450	2640011	RN-U4	2150750
PL1-M	2055870	Q150-10	2167610	RD68X68	2685666	RHU520	2640151	RN-U4/1	2150760
PN14-C	2610710	Q150-12	2167615	RD765S	2685620	RHU600	2640250	RN-U4/2	2150790
PN24-C	2610720	Q150-16	2167620	RD80.5SS	2685622	RHU1000	2640810	RN-U5	2150830
PN37-C	2610730	Q185-10	2167680	RD92X92	2685668	RHU81	2600045	RN-U5/1	2150840
PN48-C	2610740	Q185-12	2167685	RF-BF4	2051630	RKF-BF4	2051632	RN-U6	2150870
PN60-C	2610750	Q185-16	2167690	RF-BM4	2051660	RKF-BM4	2051662	RN-U6/1	2150910
PN7-C	2610700	Q240-10	2167750	RF-F305	2051560	RKF-F305	2051562	RN-U8	2150950
PN80-3D	2631460	Q240-12	2167755	RF-F305P	2051565	RKF-F308	2051582	RP-M10	2046045

РАЗДЕЛ КОД/СПРАВКА, ПЕРЕКРЕСТНАЯ СПРАКА

тип	код	тип	код	тип	код	тип	код	тип	код
RP-M12	2046050	S1.5-M4/3	2160160	S6-P14	2164790	VAL130	2610450	Z25-DP7-100	2845180
RP-M2	2046005	S1.5-M5	2160190	S6-PP12	2164830	VAL130-U	2610451	Z2.5-1	2845010
RP-M3	2046010	S1.5-M6	2160230	S6-PP17	2164870	VAL160	2593405	Z35-1	2845060
RP-M3.5	2046015	S1.5-M6/1	2160270	S6-U10	2164370	VAL231	2593384	Z35-26D	2844216
RP-M3.5/1	2046016	S1.5-M7	2160310	S6-U10/1	2164390	VAL450	2593424	Z35-3	2844205
RP-M4	2046020	S1.5-M8	2160350	S6-U12	2164430	VAL520	2593410	Z35-3D	2844206
RP-M4/3	2046023	S1.5-P10	2161190	S6-U14	2164470	VAL600	2593425	Z35-4	2844201
RP-M5	2046025	S1.5-P12	2161230	S6-U16	2164510	VAL75	2600110	Z35-4D	2844202
RP-M6	2046030	S1.5-P8	2161150	S6-U3.5	2164170	VALB-TC04	2593705	Z35-6	2844210
RP-M6/1	2046031	S1.5-PP12	2161310	S6-U4	2164210	VALB-TC095	2593703	Z35-6D	2844211
RP-M7	2046035	S1.5-PP12/1	2161330	S6-U5	2164250	VALCPO96	2593671	Z35-DP14-125	2845210
RP-M8	2046040	S1.5-PP12/19	2161350	S6-U6	2164290	VALCPO96-W	2593674	Z35-DP14B-125	2845212
RP-P10	2046115	S1.5-PP14	2161360	S6-U8	2164330	VALECW-H3D	2593421	Z35T-11	2844220
RP-P12	2046120	S1.5-U10	2160950	SC1	2591261	VALMAT520	2593411	Z35T-11D	2844221
RP-P8	2046110	S1.5-U12	2160990	SC3X	2591264	VALMATW	2670076	Z50-10D	2844230
RP-PP12	2046140	S1.5-U3	2160630	SC4X	2591265	VALP1	2590595	Z50-DP12-160	2845220
RP-PP12/1	2046145	S1.5-U3.5	2160670	SH-B70	2596080	VALP3	2590610	Z6-1	2845020
RP-PP12/19	2046150	S1.5-U3.5/2	2160682	SUB-D050	8420033	VALP4	2590612	Z6-10	2844106
RP-PP12/23	2046155	S1.5-U4	2160710	SUB-D075	8420032	VALP5	2590614	Z6-10D	2844107
RP-PP14	2046160	S1.5-U4/1	2160730	TC025	2591895	VALP7	2590616	Z6-3	2844080
RP-PP16/23	2046165	S1.5-U4/2	2160750	TC04	2591396	VALP9	2590619	Z6-3D	2844081
RP-PPL30	2046180	S1.5-U5	2160790	TC050	2597050	VALP9-C	2590609	Z6-5	2844100
RP-PPL46	2046185	S1.5-U5/1	2160800	TC050Y	2597056	VALP10	2590620	Z6-5D	2844101
RP-U10	2046265	S1.5-U6	2160830	TC055	2591860	VALP18	2590628	Z6-6	2844108
RP-U12	2046270	S1.5-U6/1	2160870	TC085	2597150	VALP19	2590629	Z6-6D	2844109
RP-U3	2046210	S1.5-U8	2160910	TC096	2597360	VALP21	2874156	ZKE2	2590710
RP-U3.5	2046215	S2.5-M10	2162170	TC120	2597250	VALP22	2874157	ZKE610	2590718
RP-U3.5/2	2046217	S2.5-M12	2162210	TCP10	3019220	VALP25	2590633	ZKE6-F	2590716
RP-U4	2046230	S2.5-M2	2161800	TCP12	3019225	VALP26	2590635	ZS-B16	2842185
RP-U4/1	2046231	S2.5-M3	2161810	TCP15	3019230	VALP27	2590638	ZS-B4	2842115
RP-U4/2	2046240	S2.5-M3.5	2161850	TCP18	3019235	VALP28	2590639	ZS-B6	2842155
RP-U5	2046245	S2.5-M3.5/1	2161890	TCP20	3019240	VALP29	2590641	ZS-T16	2842190
RP-U5/1	2046246	S2.5-M4	2161930	TCP25	3019250	VALP30	2590642	ZS-T4	2842120
RP-U6	2046255	S2.5-M5	2161970	TCP30	3019260	VALSTAR ND2/PKC	2590565	ZS-T6	2842160
RP-U6/1	2046256	S2.5-M6	2162010	TCP35	3019270	VALSTAR ND2/PKD	2590567	ZS-U16	2842180
RP-U8	2046260	S2.5-M6/1	2162050	TCP40	3019280	VALSTAR ND2/PKE	2590566	ZS-U4	2842110
RS0305.07	3008006	S2.5-M7	2162090	TCP45	3019290	VALSTAR R3/IDT	2590593	ZS-U6	2842150
RS0407.M12	3008050	S2.5-M8	2162130	TCP5	3019210	VALSTAR V3-F	2590577		
RS0507.09	3008008	S2.5-P10	2163050	TCP50	3019300	VALTC055	2593325		
RS0509.M16	3008052	S2.5-P12	2163090	TCP55	3019305	VALTC085	2593323		
RS0710.11	3008010	S2.5-P8	2163010	TCP60	3019310	VALTC120	2593322		
RS0813.M20	3008054	S2.5-PP12	2163170	TCP65	3019315	VP-M2	2048010		
RS1014.16	3008012	S2.5-PP12/25	2163210	TCP70	3019320	VP-M3	2048030		
RS1117.M25	3008056	S2.5-PP16/25	2163250	TD-M16C	2685010	VP-M3.5	2048070		
RS1420.21	3008014	S2.5-U10	2162730	TF300-Q38F	2592862	VP-M4	2048150		
RS1520.M32	3008058	S2.5-U12	2162770	TF300-Q38FM	2592863	VP-M5	2048190		
RS1928.M40	3008060	S2.5-U3	2162410	TF600-Q38FM	2592981	VP-M6	2048210		
RS2026.29	3008016	S2.5-U3.5	2162450	TGM38	3016155	VP-P10	2049210		
RS2635.36	3008018	S2.5-U3.5/1	2162460	TGM48	3016157	VP-PP12/19	2049370		
RS2735.M50	3008062	S2.5-U4	2162490	TGM513	3016165	VP-U3	2048630		
RT11	2592480	S2.5-U4/1	2162510	TGM58	3016159	VP-U3.5	2048670		
RT10.5	2592470	S2.5-U4/2	2162530	TGM613	3016167	VP-U4	2048710		
RT21	2592550	S2.5-U5	2162570	TGM713	3016169	WF6	8420030		
RT13	2592490	S2.5-U6	2162610	TGM817	3016171	WF16	8420015		
RT13.5	2592495	S2.5-U6/1	2162650	TN120S	2590270	WF35	8420031		
RT14	2592500	S2.5-U8	2162690	TN70	2590230	WL03-M	2469780		
RT15	2592510	S6-M10	2163830	TND6-70	2590120	WL06-M	2469785		
RT17	2592530	S6-M10/1	2163850	TND10-120	2590145	WL1-M	2469790		
RT6.5	2592430	S6-M12	2163890	TNN120	2590290	WT2-3D	2636970		
RT8.5	2592450	S6-M14	2163930	TNN70	2590240	Z10-1	2845030		
RT9	2592460	S6-M16	2163970	TNN71	2590241	Z16-1	2845040		
S10-M4	2165130	S6-M3	2163510	TRS-B70	2593280	Z16-12	2844156		
S10-M5	2165150	S6-M3.5	2163550	UP130-120	2616520	Z16-12D	2844157		
S10-M6	2165190	S6-M4	2163590	UP130-150	2616530	Z16-3	2844115		
S10-M7	2165230	S6-M5	2163630	UP130-185	2616550	Z16-3D	2844116		
S1.5-M10	2160390	S6-M6	2163670	UP130-240	2616560	Z16-4	2844130		
S1.5-M12	2160430	S6-M6/1	2163710	UP130-50	2616470	Z16-4D	2844131		
S1.5-M2	2160010	S6-M7	2163750	UP130-70	2616490	Z16-5N	2844122		
S1.5-M3	2160030	S6-M8	2163790	UP130-95	2616500	Z16-5ND	2844123		
S1.5-M3.5	2160070	S6-M8/1	2163800	VAL04	2593310	Z16-8	2844140		
S1.5-M3.5/1	2160110	S6-P10	2164710	VAL096	2593669	Z16-8D	2844141		
S1.5-M4	2160150	S6-P12	2164750	VAL1000	2593426	Z25-1	2845050		

СРАВНИТЕЛЬНАЯ ТАБЛИЦА СЕЧЕНИЙ КАБЕЛЕЙ AWG, МСМ И МЕТРИЧЕСКИХ

Перевод AWG в Метрическую систему

AWG	Фактическое поперечн. сечение жилы мм ²	Метрический размер поперечн. сечения мм ²
27	0,10	
26	0,13	0,14
25	0,16	-
24	0,21	0,2
23	0,26	0,25
22	0,33	0,34
21	0,41	-
20	0,52	0,5
19	0,65	-
18	0,82	0,75
17	1,04	1
16	1,31	-
15	1,65	1,5
14	2,08	-
13	2,63	2,5
12	3,31	-
11	4,15	4
10	5,27	6
9	6,62	-
8	8,35	-
7	10,6	10
6	13,3	-
5	16,8	16
4	21,2	-
3	26,7	25
2	33,6	35
1	42,4	-
1/0	53,4	50
2/0	67,5	70
3/0	85,0	95
4/0	107,2	120

Перевод МСМ в метрическую систему

МСМ	Фактическое поперечн. сечение жилы мм ²	Метрический размер поперечн. сечения мм ²
250	127	120
300	152	150
350	177	185
400	203	-
500	253	240
600	304	300
700	355	-
800	405	400
900	456	-
1000	507	500
1250	633	625
1500	760	800
1750	887	-
2000	1010	1000

МАКСИМАЛЬНЫЕ ДИАМЕТРЫ МЕДНЫХ ЖИЛ КРУГЛОГО СЕЧЕНИЯ: ОДНОПРОВОЛОЧНЫЕ, НЕ УПЛОТНЕННЫЕ МНОГОПРОВОЛОЧНЫЕ СКРУЧЕННЫЕ И ГИБКИЕ

Площадь поперечного сечения [мм ²]	Жилы для фиксированных систем		Гибкие жилы (Класс 5 и 6) Макс. диаметр [мм]
	Однопроволочн. (Класс1) Макс. диаметр [мм]	Многопроволочн. скрученная (Класс 2) Макс. диаметр [мм]	
0,5	0,9	1,1	1,1
0,75	1,0	1,2	1,3
1	1,2	1,4	1,5
1,5	1,5	1,7	1,8
2,5	1,9	2,2	2,4
4	2,4	2,7	3,0
6	2,9	3,3	3,9
10	3,7	4,2	5,1
16	4,6	5,3	6,3
25 ^a	5,7	6,6	7,8
35 ^a	6,7	7,9	9,2
50 ^a	7,8	9,1	11,0
70 ^a	9,4	11,0	13,1
95 ^a	11,0	12,9	15,1
120 ^a	12,4	14,5	17,0
150 ^a	13,8	16,2	19,0
185	15,4	18,0	21,0
240	17,6	20,6	24,0
300	19,8	23,1	27,0
400	22,2	26,1	31,0
500	-	29,2	35,0
630	-	33,2	39,0
800	-	37,6	-
1000	-	42,2	-

ПРИМЕЧАНИЕ Значения, приведенные для гибких жил, соответствуют жилам классов 5 и 6.

Однопроволочные медные жилы площадью поперечного сечения обрезки 25 мм² и более для определенных типов кабелей, например, кабелей с неорганической изоляцией, а не для кабелей общего применения.

МИНИМАЛЬНЫЕ И МАКСИМАЛЬНЫЕ ДИАМЕТРЫ ЖИЛ КРУГЛОГО СЕЧЕНИЯ МЕДНЫХ МНОГОПРОВОДНЫХ СКРУЧЕННЫХ УПЛОТНЕННЫХ, АЛЮМИНИЕВЫХ И ЖИЛ ИЗ АЛЮМИНИЕВОГО СПЛАВА

Площадь поперечного сечения [мм ²]	Жилы уплотнённые многопроводные скрученные круглого сечения (Класс 2)	
	Мин. диаметр [мм]	Макс. диаметр [мм]
10	3,6	4,0
16	4,6	5,2
25	5,6	6,5
35	6,6	7,5
50	7,7	8,6
70	9,3	10,2
95	11,0	12,0
120	12,3	13,5
150	13,7	15,0
185	15,3	16,8
240	17,6	19,2
300	19,7	21,6
400	22,3	24,6
500	25,3	27,6
630	28,7	32,5

Примечание: - пределы размеров алюминиевых жил площадью поперечного сечения более 630 мм² не указаны, так как технология уплотнения не является общепринятой
- Значения даны для уплотнённых медных жил размером 1,5 мм² - 6 мм².

МИНИМАЛЬНЫЕ И МАКСИМАЛЬНЫЕ ДИАМЕТРЫ ЖИЛ КРУГЛОГО СЕЧЕНИЯ АЛЮМИНИЕВЫХ

Площадь поперечного сечения [мм ²]	Однопроволочные жилы (Класс1)	
	Мин. диаметр [мм]	Макс. диаметр [мм]
10	3,4	3,7
16	4,1	4,6
25	5,2	5,7
35	6,1	6,7
50	7,2	7,8
70	8,7	9,4
95	10,3	11,0
120	11,6	12,4
150	12,9	13,8
185	14,5	15,4
240	16,7	17,6
300	18,8	19,8
400	21,2	22,2
500	24,0	25,1
630	27,3	28,4
800	30,9	32,1
1000	34,8	36,0
1200	37,8	39,0

КЛАСС 1:

ОДНОПРОВОЛОЧНАЯ ЖИЛА ДЛЯ ОДНОЖИЛЬНЫХ И МНОГОЖИЛЬНЫХ КАБЕЛЕЙ

Площадь поперечного сечения [мм ²]	Максимальное сопротивление жилы при 20 °C		
	Жилы круглого сечения из отожжённой меди		Жилы алюминиевые и из алюминиевого сплава, круглого сечения или профилированные ^c [Ом/км]
	Без изоляции [Ом/км]	Металлическая [Ом/км]	
0,5	36	36,7	-
0,75	24,5	24,8	-
1	18,1	18,2	-
1,5	12,1	12,2	-
2,5	7,41	7,56	-
4	4,61	4,70	-
6	3,08	3,11	-
10	1,83	1,84	3,08 ^a
16	1,15	1,16	1,91 ^a
25	0,727 ^b	-	1,20 ^a
35	0,524 ^b	-	0,868 ^a
50	0,387 ^b	-	0,641
70	0,268 ^b	-	0,443
95	0,193 ^b	-	0,320 ^d
120	0,153 ^b	-	0,253 ^d
150	0,124 ^b	-	0,206 ^d
185	0,101 ^b	-	0,164 ^d
240	0,0775 ^b	-	0,125 ^d
300	0,0620 ^b	-	0,100 ^d
400	0,0465 ^b	-	0,0778
500	-	-	0,0605
630	-	-	0,0469
800	-	-	0,0367
1000	-	-	0,0291
1200	-	-	0,0247

^a Жилы алюминиевые 10 мм² - 35 мм² только круглого сечения

^b Однопроволочные медные жилы номин. поперечн. сечен 25 мм² и более для определенных типов кабелей, например, кабелей с неорганической изоляцией, а не для кабелей общего применения.

^c Для однопроволочных жил из алюминиевого сплава, такой же номинальной площадью поперечного сечения, как и алюминиевые жилы, коэффициент сопротивления, указанный в таблице необходимо умножить на 1,162 если иное не согласовано между изготовителем и покупателем.

^d Для одножильных кабелей, 4- секторные профилированные жилы могут быть смонтированы в одиночной жиле круглого сечения. Максимальное сопротивление смонтированной жилы должно составлять 25% сопротивления жил с отдельными элементами.

КЛАСС 2:

МНОГОПРОВОЛОЧНЫЕ СКРУЧЕННЫЕ ЖИЛЫ ДЛЯ ОДНОЖИЛЬНЫХ И МНОГОЖИЛЬНЫХ КАБЕЛЕЙ

Номинальная площадь поперечного сечения [мм ²]	Минимальное количество проволок в жиле						Максимальное сопротивление жилы при 20 °C		
	Круглая		Круглая уплотнённая		Фасонного сечения		Жила из отожжённой меди		Жилы алюминиевые и из алюминиевого сплава ^c [Ом/км]
	Cu	Al	Cu	Al	Cu	Al	Провода без изоляции [Ом/км]	Металлизированные провода [Ом/км]	
0,5	7	-	-	-	-	-	36,0	36,7	-
0,75	7	-	-	-	-	-	24,5	24,8	-
1,0	7	-	-	-	-	-	18,1	18,2	-
1,5	7	-	6	-	-	-	12,1	12,2	-
2,5	7	-	6	-	-	-	7,41	7,56	-
4	7	-	6	-	-	-	4,61	4,70	-
6	7	-	6	-	-	-	3,08	3,11	-
10	7	7	6	6	-	-	1,83	1,84	3,08
16	7	7	6	6	-	-	1,15	1,16	1,91
25	7	7	6	6	6	6	0,727	0,734	1,20
35	7	7	6	6	6	6	0,524	0,529	0,868
50	19	19	6	6	6	6	0,387	0,391	0,641
70	19	19	12	12	12	12	0,268	0,270	0,443
95	19	19	15	15	15	15	0,193	0,195	0,320
120	37	37	18	15	18	15	0,153	0,154	0,253
150	37	37	18	15	18	15	0,124	0,126	0,206
185	37	37	30	30	30	30	0,0991	0,100	0,164
240	61	61	34	30	34	30	0,0754	0,0762	0,125
300	61	61	34	30	34	30	0,0601	0,0607	0,100
400	61	61	53	53	53	53	0,0470	0,0475	0,0778
500	61	61	53	53	53	53	0,0366	0,0369	0,0605
630	91	91	53	53	53	53	0,0283	0,0286	0,0469
800	91	91	53	53	-	-	0,0221	0,0224	0,0367
1000	91	91	53	53	-	-	0,0176	0,0177	0,0291
1200			b				0,0151	0,0151	0,0247
1400 ^a			b				0,0129	0,0129	0,0212
1600			b				0,0113	0,0113	0,0186
1800 ^a			b				0,0101	0,0101	0,0165
2000			b				0,0090	0,0090	0,0149
2500			b				0,0072	0,0072	0,0127

^a Нежелательные размеры. Прочие размеры, использование которых нежелательно, подходят для некоторого специального применения, но не входят в настоящий стандарт.

^b Минимальное количество проволок для этих размеров, не указано. Эти размеры могут состоять из 4, 5 или 6 равных сегментов (Milliken).

^c Для многопроволочных жил из алюминиевого сплава, такой же номинальной площадью поперечного сечения, как и алюминиевые жилы, коэффициент сопротивления должен быть согласован между изготовителем и покупателем.

КЛАСС 5:

ГИБКИЕ МЕДНЫЕ ЖИЛЫ ДЛЯ ОДНОЖИЛЬНЫХ И МНОГОЖИЛЬНЫХ КАБЕЛЕЙ

Номинальное поперечн. сечение [мм ²]	Макс. диаметр проволок в жиле [мм]	Максимальное сопротивление жилы при 20 °C	
		Проволки без изоляции [Ом/км]	Метализированные проволки [Ом/км]
0,5	0,21	39,0	40,1
0,75	0,21	26,0	26,7
1,0	0,21	19,5	20,0
1,5	0,26	13,3	13,7
2,5	0,26	7,98	8,21
4	0,31	4,95	5,09
6	0,31	3,30	3,39
10	0,41	1,91	1,95
16	0,41	1,21	1,24
25	0,41	0,780	0,795
35	0,41	0,554	0,565
50	0,41	0,386	0,393
70	0,51	0,272	0,277
95	0,51	0,206	0,210
120	0,51	0,161	0,164
150	0,51	0,129	0,132
185	0,51	0,106	0,108
240	0,51	0,0801	0,0817
300	0,51	0,0641	0,0654
400	0,51	0,0486	0,0495
500	0,61	0,0384	0,0391
630	0,61	0,0287	0,0292

КЛАСС 6:

ГИБКИЕ МЕДНЫЕ ЖИЛЫ ДЛЯ ОДНОЖИЛЬНЫХ И МНОГОЖИЛЬНЫХ КАБЕЛЕЙ

Номинальное поперечн. сечение [мм ²]	Макс. диаметр проволок в жиле [мм]	Максимальное сопротивление жилы при 20 °C	
		Проволки без изоляции [Ом/км]	Метализированные проволки [Ом/км]
0,5	0,16	39,0	40,1
0,75	0,16	26,0	26,7
1,0	0,16	19,5	20,0
1,5	0,16	13,3	13,7
2,5	0,16	7,98	8,21
4	0,16	4,95	5,09
6	0,21	3,30	3,39
10	0,21	1,91	1,95
16	0,21	1,21	1,24
25	0,21	0,780	0,795
35	0,21	0,554	0,565
50	0,31	0,386	0,393
70	0,31	0,272	0,277
95	0,31	0,206	0,210
120	0,31	0,161	0,164
150	0,31	0,129	0,132
185	0,41	0,106	0,108
240	0,41	0,0801	0,0817
300	0,41	0,0641	0,0654

- H Кабель в соответствии с требованиями гармонизованных согласованных стандартов
- A Признанный национальный тип кабеля
- N Другой национальный тип кабеля

- 00 Менее 100 / 100 В
- 01 Более 100 / 100 В и менее 300 / 300 В
- 03 300 / 300 В
- 05 300 / 500 В
- 07 450 / 750 В
- 1 0,6 / 1 кВ

- B Этилен-пропиленовый каучук для рабочей темп. 60° C
- N Полихлоропрен
- N2 Полихлоропрен для сварочных кабелей
- Q Полиуретан
- R Каучук
- V Обычный ПВХ
- V2 ПВХ для рабоч. темп. 90° C
- V3 ПВХ для низкотемпературных кабелей
- V4 Сетчатый ПВХ
- V5 Маслонепроницаемый ПВХ
- Z Смесь полиолефина

- C Концентрическая медная жила
- C4 Медная проволочная оплётка для многожильных кабелей
- C5 Медная проволочная оплётка для одножильных кабелей
- C7 Эиз медных пластинок или лент

- Z2 Круглый армированный стальными полосками
- Z3 Армированный стальной жилой
- Z4 Армированный стальной лентой
- Z5 Стальная ленточная оплётка

- H Плоский разделяемый кабель с или без оболочки
- H2 Плоский неразделимый кабель
- H3 Плоский кабель с жилами, разделёнными пластинкой
- H6 Плоский кабель с тремя и более жилами
- H7 Кабель с двухслойной изоляцией
- H8 Удлинительный шнур

- D Гибкие жилы для сварочных кабелей
- E Сверхгибкая жила для сварочных кабелей
- F Гибкая жила для подвижных соединений
- F Сверхгибкая жила для подвижных соединений
- D Гибкая жила для фиксированной прокладки
- R Жёсткая жила круглого сечения
- U Жёсткая одножильная кругорго сечения

ССЫЛКИ НА СТАНДАРТЫ

НОМИНАЛЬНОЕ НАПРЯЖЕНИЕ

ИЗОЛЯЦИОННЫЕ МАТЕРИАЛЫ И МАТЕРИАЛЫ ОБОЛОЧКИ

ЭКРАНЫ

АРМИРОВАНИЕ

СТРУКТУРНАЯ ФОРМА КАБЕЛЯ

СТЕПЕНЬ ГИБКОСТИ ЖИЛ

Ссылка Светло Серый	Резьба	ДИАПАЗОН СЖАТИЯ Ø мин-макс				ВОЗДЕЙСТВ. КАТЕГОРИЯ (*)	МАРКА
		Номинальн. [мм]	UL 514B		EN 50262 [мм]		
			[мм]	[дюйм]			
1900.M12	M12x1,5	3,5-7	3,5	0.14	3,5-7	1	USR-CNR/VDE
1900.M16	M16x1,5	5-10	7	0.28	7-10	1	USR-CNR/VDE
1900.M20	M20x1,5	7-13	13	0.51	7-13	3	USL-CNL/VDE
1900.M25	M25x1,5	10-17	17	0.67	10-17	3	USL-CNL/VDE USL-CNL/VDE USL-CNL/VDE
1900.M32	M32x1,5	13-21	15-21	0.60-0.83	13-21	3	CNL/VDE USL-CNL/VDE USL-CNL/VDE
1900.M40	M40x1,5	19-28	21-28	0.83-1.10	19-28	3	VDE USL-CNL/VDE USL-CNL/VDE
1900.M50	M50x1,5	27-35	27-34	1.06-1.34	27-35	3	USL-CNL/VDE USR-CNR/VDE USR-CNR/VDE
1900.M63	M63x1,5	34-45	35-45	1.38-1.77	34-45	3	CNR/VDE USR-CNR/VDE USR-CNR/VDE
1910.M12	M12x1,5	2-5	2-5	0.08-0.20	2-5	1	USR-CNR/VDE
1910.M16	M16x1,5	3-7	4-7	0.16-0.28	4-7	1	USR-CNR/VDE
1910.M20	M20x1,5	5-10	5-10	0.20-0.40	5-10	3	USR-CNR/VDE
1910.M25	M25x1,5	7-13	7-13	0.28-0.51	7-13	3	USR-CNR/VDE
1910.M32	M32x1,5	8-14	8-14	0.31-0.55	8-14	3	USL-CNL/VDE
1910.M40	M40x1,5	15-23	15-23	0.59-0.91	15-23	3	USL-CNL/VDE
1910.M50	M50x1,5	21-29	21-29	0.83-1.14	21-29	3	USL-CNL/VDE
1910.M63	M63x1,5	27-39	28-39	1.1-1.54	27-39	3	USR-CNR/VDE
1901.M12	M12x1,5	3,5-7	3,5	0.14	3,5-7	1	USR-CNR/VDE
1901.M16	M16x1,5	5-10	7	0.28	7-10	1	USL-CNL/VDE
1901.M20	M20x1,5	7-13	13	0.51	7-13	3	USL-CNL/VDE
1901.M25	M25x1,5	10-17	17	0.67	10-17	3	USL-CNL/VDE
1901.M32	M32x1,5	13-21	15-21	0.60-0.83	13-21	3	USL-CNL/VDE
1901.M40	M40x1,5	19-28	21-28	0.83-1.10	19-28	3	USL-CNL/VDE
1901.M50	M50x1,5	27-35	27-34	1.06-1.34	27-35	3	USL-CNL/VDE
1901.M63	M63x1,5	34-45	35-45	1.38-1.77	34-45	3	USR-CNR/VDE
1500.M12	M12x1,5	3,5-7	3,5	0.14	3,5-7	1	USR-CNR/VDE
1500.M16	M16x1,5	5-10	7	0.28	7-10	1	USL-CNL/VDE
1500.M20	M20x1,5	7-13	13	0.51	7-13	3	USL-CNL/VDE
1500.M25	M25x1,5	10-17	17	0.67	10-17	3	USL-CNL/VDE
1500.M32	M32x1,5	13-21	15-21	0.60-0.83	13-21	3	USL-CNL
1940.M25	M25x1,5	13-18	13-18	0.51-0.71	-	-	USL-CNL
1540.M25	M25x1,5	13-18	13-18	0.51-0.71	-	-	-

Доп. ссылка: N - Чёрный, G - Темно Серый

Ссылка Светло Серый	Резьба	ДИАПАЗОН СЖАТИЯ Ø мин-макс				МАРКА	
		Номинальн. [мм]	UL 514B		EN 50262 [мм]		
			[мм]	[дюйм]			
1900.07	Pg 7	3,5-7	4,5-6,5	0.18-0.25	3,5-7	5	USR-CNR
1900.09	Pg 9	5-8	5,5-8	0.22-0.31	5-8	6	USR-CNR
1900.11	Pg 11	5-10	6,5-9,5	0.26-0.37	5-10	6	USR-CNR
1900.13	Pg 13,5	7-12	8-11,5	0.31-0.45	7-12	6	USL-CNL
1900.16	Pg 16	10-14	10,5-14	0.41-0.55	10-14	6	USL-CNL
1900.21	Pg 21	13-18	13-18	0.51-0.71	13-18	6	USL-CNL
1900.29	Pg 29	18-25	18,5-25	0.73-0.98	18-25	6	USL-CNL
1900.36	Pg 36	20-32	21,5-32	0.85-1.26	20-32	6	USL-CNL
1900.42	Pg 42	28-38	28-38	1.10-1.49	28-38	6	USL-CNL
1900.48	Pg 48	37-45	40-44	1.57-1.73	37-45	6	USL-CNL
1910.07	Pg 7	2-5	2-5	0.08-0.20	2-5	5	USR-CNR
1910.11	Pg 11	4-7	4-7	0.16-0.28	4-7	5	USR-CNR
1910.13	Pg 13	5-10	10	0.39	5-10	6	USR-CNR
1910.21	Pg 21	9-15	10-14	0.39-0.55	9-15	6	USR-CNR
1910.36	Pg 36	18-26	18-26	0.71-1.02	18-26	6	USR-CNR
1910.42	Pg 42	25-31	25-31	0.98-1.22	25-31	6	USL-CNL
1901.07	Pg 7	3,5-7	6,5	0.26	3,5-7	6	USR-CNR
1901.09	Pg 9	5-8	5,5-8	0.22-0.31	5-8	6	USR-CNR
1901.11	Pg 11	5-10	6,5-9,5	0.26-0.37	5-10	6	USR-CNR
1901.13	Pg 13,5	7-12	8-11,5	0.31-0.45	7-12	6	USL-CNL
1901.16	Pg 16	10-14	10,5-14	0.41-0.55	10-14	6	USL-CNL
1901.21	Pg 21	13-18	13-18	0.51-0.71	13-18	6	USL-CNL
1901.29	Pg 29	18-25	18,5-25	0.73-0.98	18-25	6	USL-CNL
1901.36	Pg 36	20-32	21,5-32	0.85-1.26	20-32	6	USL-CNL
1901.42	Pg 42	28-38	28	1.10	28-38	6	USL-CNL
1901.48	Pg 48	37-45	40-44	1.57-1.73	37-45	6	USL-CNL
1500.07	Pg 7	3,5-7	4,5-6,5	0.18-0.25	3,5-7	5	USR-CNR
1500.09	Pg 9	5-8	5,5-8	0.22-0.31	5-8	6	USR-CNR
1500.11	Pg 11	5-10	6,5-9,5	0.26-0.37	5-10	6	USR-CNR
1500.13	Pg 13,5	7-12	8-11,5	0.31-0.45	7-12	6	USL-CNL
1500.16	Pg 16	10-14	10,5-14	0.41-0.55	10-14	6	USL-CNL
1500.21	Pg 21	13-18	13-18	0.51-0.71	13-18	6	USL-CNL

1900.14	G1/4"	3-6,5	4,5-6,5	0.18-0.25	3-6,5	5	USR-CNR
1900.38	G3/8"	4-8	5,5-8	0.22-0.31	4-8	6	USR-CNR
1900.12	G1/2"	7-12	8-11,5	0.31-0.45	7-12	6	USL-CNL
1900.34	G3/4"	13-18	13-18	0.51-0.71	13-18	6	USL-CNL
1901.12	G1/2"	7-12	8-11,5	0.31-0.45	7-12	6	USL-CNL
1500.14	G1/4"	3-6,5	4,5-6,5	0.18-0.25	3-6,5	5	USR-CNR
1500.38	G3/8"	4-8	5,5-8	0.22-0.31	4-8	6	USR-CNR
1500.12	G1/2"	7-12	8-11,5	0.31-0.45	7-12	6	USL-CNL
1500.34	G3/4"	13-18	13-18	0.51-0.71	13-18	6	USL-CNL

Доп. ссылка: N - Чёрный, G - Темно Серый

Тип	Резьба	ДИАПАЗОН СЖАТИЯ Ø мин-макс				МАРКА	
		Номинальн. [мм]	UL 514B		EN 50262 [мм]		
			[мм]	[дюйм]			
2900.07N	Pg 7	3-7	3-7	0.12-0.28	3-7	5	USR-CNR
2900.09N	Pg 9	4-8	4-8	0.16-0.31	4-8	6	USR-CNR
2900.11N	Pg 11	4,5-10	4,5-10	0.18-0.39	4,5-10	6	USR-CNR
2900.13N	Pg 13,5	5-12	9-12	0.35-0.47	5-12	6	USL-CNL
2900.16N	Pg 16	7-13	10-13	0.39-0.51	7-13	6	USL-CNL
2900.21N	Pg 21	10-17	12-17	0.47-0.67	10-17	6	USL-CNL
2900.29N	Pg 29	17-25	18-25	0.71-0.98	17-25	6	USL-CNL
2900.36N	Pg 36	20-32	22-32	0.86-1.26	20-32	6	USL-CNL
2900.42N	Pg 42	28-38	28-35	1.10-1.38	28-38	6	USL-CNL
2900.48N	Pg 48	34-45	34-45	1.33-1.77	34-45	6	USL-CNL
2910.07N	Pg 7	1-5	1-5	0.04-0.20	1-5	5	USR-CNR
2910.09N	Pg 9	2-6	3-6	0.12-0.24	2-6	6	USR-CNR
2910.11N	Pg 11	2,5-7	3,5-7	0.14-0.28	2,5-7	6	USR-CNR
2910.13N	Pg 13,5	4-10	5,5-10	0.22-0.39	4-10	6	USR-CNR
2910.16N	Pg 16	5-10	6-10	0.24-0.39	5-10	6	USR-CNR
2910.21N	Pg 21	6-13	7-13	0.28-0.51	6-13	6	USR-CNR
2910.29N	Pg 29	11-20	12-20	0.47-0.79	11-20	6	USR-CNR
2910.36N	Pg 36	18-26	19-26	0.75-1.02	18-26	6	USL-CNL
2910.42N	Pg 42	24-31	24-31	0.94-1.22	24-31	6	USL-CNL
2910.48N	Pg 48	27-39	31-39	1.22-1.54	27-39	6	USL-CNL
2901.07N	Pg 7	3-7	3-7	0.12-0.28	3-7	6	USR-CNR
2901.09N	Pg 9	4-8	4-8	0.16-0.31	4-8	6	USR-CNR
2901.11N	Pg 11	4,5-10	4,5-10	0.18-0.39	4,5-10	6	USR-CNR
2901.13N	Pg 13,5	5-12	9-12	0.35-0.47	5-12	6	USL-CNL
2901.16N	Pg 16	7-13	10-13	0.39-0.51	7-13	6	USL-CNL
2901.21N	Pg 21	10-17	12-17	0.47-0.67	10-17	6	USL-CNL
2901.29N	Pg 29	17-25	18-25	0.71-0.98	17-25	6	USL-CNL
2901.36N	Pg 36	20-32	22-32	0.86-1.26	20-32	6	USL-CNL
2901.42N	Pg 42	28-38	28-35	1.10-1.38	28-38	6	USL-CNL
2911.07N	Pg 7	1-5	1-5	0.04-0.20	1-5	5	USR-CNR
2911.09N	Pg 9	2-6	3-6	0.12-0.24	2-6	6	USR-CNR
2911.11N	Pg 11	2,5-7	3,5-7	0.14-0.28	2,5-7	6	USR-CNR
2911.13N	Pg 13,5	4-10	5,5-10	0.22-0.39	4-10	6	USR-CNR
2911.16N	Pg 16	5-10	6-10	0.24-0.39	5-10	6	USR-CNR
2911.21N	Pg 21	6-13	7-13	0.28-0.51	6-13	6	USR-CNR
2911.29N	Pg 29	11-20	12-20	0.47-0.79	11-20	6	USR-CNR
2911.36N	Pg 36	18-26	19-26	0.75-1.02	18-26	6	USL-CNL
2911.42N	Pg 42	24-31	24-31	0.94-1.22	24-31	6	USL-CNL

VDE: Свидетельство № 40008472, 40008474, 40008475 и 40008476

USL-CNL: ФАЙЛ ПРОТОКОЛА UL № E220310; контроль № 485B действителен в США и Канаде

USR-CNR: ФАЙЛ ПРИЗНАНИЯ UL № E220310 для США и Канады (с меньшей силой затяжки)

Тип	Резьба	ДИАПАЗОН СЖАТИЯ Ø мин-макс				ВОЗДЕЙСТВ. КАТЕГОРИЯ (*)	МАРКА
		Номинальн. [мм]	UL 514B		EN 50262 [мм]		
			[мм]	[дюйм]			
2900.M12N	M12x1,5	3-7	3-7	0.12-0.28	3-7	5	USR-CNR/VDE
2900.M16N	M16x1,5	4,5-10	4,5-10	0.18-0.39	4,5-10	6	USL-CNL/VDE
2900.M20N	M20x1,5	7-13	8-13	0.31-0.51	7-13	6	USL-CNL/VDE
2900.M25N	M25x1,5	10-17	10-17	0.39-0.67	10-17	6	USL-CNL/VDE USL-CNL/VDE USL-CNL/VDE
2900.M32N	M32x1,5	11-21	11-21	0.43-0.83	11-21	6	CNL/VDE USL-CNL/VDE USL-CNL/VDE
2900.M40N	M40x1,5	19-28	19-28	0.75-1.10	19-28	6	VDE USL-CNL/VDE USL-CNL/VDE
2900.M50N	M50x1,5	26-35	27-35	1.06-1.38	26-35	6	USL-CNL/VDE USR-CNR/VDE USR-CNR/VDE
2900.M63N	M63x1,5	34-45	34-45	1.33-1.77	34-45	6	CNR/VDE USR-CNR/VDE USR-CNR/VDE
2910.M12N	M12x1,5	1-5	2-5	0.08-0.20	1-5	5	USR-CNR/VDE
2910.M16N	M16x1,5	2,5-7	3,5-7	0.14-0.28	2,5-7	6	USR-CNR/VDE
2910.M20N	M20x1,5	5-10	5-10	0.20-0.39	5-10	6	USR-CNR/VDE
2910.M25N	M25x1,5	6-13	6-13	0.24-0.51	6-13	6	USR-CNR/VDE
2910.M32N	M32x1,5	7-14	7-14	0.28-0.55	7-14	6	USL-CNL/VDE
2910.M40N	M40x1,5	13-23	15-23	0.59-0.90	17-23	6	USL-CNL/VDE
2910.M50N	M50x1,5	20-29	20-29	0.79-1.14	22-29	6	USL-CNL/VDE
2910.M63N	M63x1,5	27-39	28-39	1.10-1.54	31-39	6	USR-CNR/VDE
2901.M12N	M12x1,5	3-7	3-7	0.12-0.28	3-7	5	USL-CNL/VDE
2901.M16N	M16x1,5	4,5-10	4,5-10	0.18-0.39	4,5-10	6	USL-CNL/VDE
2901.M20N	M20x1,5	7-13	8-13	0.31-0.5			

Первая цифра (0-6 или X буква):
Защита от проникновения твёрдых частиц

Вторая цифра (0-8 или X буква):
Защита от попадания воды

(A, B, C, D) для последующего использования.
Ограниченный ввод опасных частей:

(H, M, S, W) для будущего использования.
Специфический показатель:

**1-ое ХАРАКТЕРИСТИЧЕСКОЕ ЧИСЛО:
ЗАЩИТА ОТ ПРОНИКНОВЕНИЯ ТВЁРДЫХ ЧАСТИЦ**

ЗАЩИТА	0	1	2	3	4	5	6
Защита от проникновения твёрдых частиц		блочные детали измерение более 50 мм	твёрдые тела измерение более 12,5 мм	твёрдые тела измерение более 2,5 мм	твёрдые тела измерение более 1 мм	количество порошка, представляющего вред	Порошок (полностью безопас.)
Метод испытания		 Диаметр доступа ø 50 мм	 Диаметр доступа ø 12,5 мм	 Диаметр доступа ø 2,5 мм	 Диаметр доступа ø 1 мм	 тальковый порошок	 тальковый порошок

**2-ое ХАРАКТЕРИСТИЧЕСКОЕ ЧИСЛО:
ЗАЩИТА ОТ ПРОНИКНОВЕНИЯ ЖИДКОСТЕЙ**

ЗАЩИТА	0	1	2	3	4	5	6	7	8
Защита от проникновения жидкостей		Капли воды стекающие вертикально	Вертикальные капли воды на корпус под наклоном 15°	"Дождь"	Распыление воды	Струи воды	Сильные струи воды	Временное Погружение	Постоянное Погружение
Метод испытания									 Соглашение между изготовителем и покупателем, но более строгое чем 7

**1-я ДОПОЛНИТЕЛЬНАЯ БУКВА
ОГРАНИЧЕННЫЙ ВВОД ОПАСНЫХ ЧАСТЕЙ**

ОГРАНИЧЕННЫЙ ВВОД	A	B 55	C59	d)
Ограниченный ввод опасных частей	тыльная сторона руки	палец	инструмент	проволка
Метод испытания	 Диаметр доступа ø 50 мм	 шариковый испытательный палец	 Диаметр доступа ø 2,5 мм	 Диаметр доступа ø 1 мм

**2-я ДОПОЛНИТЕЛЬНАЯ БУКВА
ЗНАЧЕНИЕ ВТОРОЙ БУКВЫ**

СПЕЦИФИЧЕСКИЙ КРИТЕРИЙ	H	M	S	W
Специфический критерий	Оборудование высокого напряжения	Испытано на отрицательное воздействие при проникновении воды, когда подвижные части оборудования (напр. вращающиеся колеса автомобиля) находятся в движении	Испытано на отрицательное воздействие при проникновении воды, когда подвижные части оборудования (напр. вращающиеся колеса автомобиля) неподвижны	Подходит для использования в условиях окружающей среды, как указано, с применением дополнительных мер защиты

ВИД ИСПЫТАНИЯ	ИСПЫТАН. ОБОРУДОВАНИЕ	В СООТВЕТСТВИИ СО СТАНДАРТАМИ	ЦЕЛЬ ИСПЫТАНИЯ	ИСПЫТАНИЕ РЕЗУЛЬТАТЫ	УСЛОВИЯ ПРОВЕДЕНИЯ ИСПЫТАНИЯ		
					тепловой источник	продолжительность испытания	характерные особенности
ХАРАКТЕРНЫЕ ОСОБЕННОСТИ		IEC 695-2-1 CEI 50-11 DIN VDE 0471-2-1	Убедитесь, что чрезмерный нагрев, вызванный перегрузкой по току, и плохие контакты не влияют на безопасность изоляционного материала. Испытание на воспламенение. Проволока прижимается к образцу с применением силы и проникает до 7 мм.	Появляющееся пламя должно погаснуть в течение 30 сек., после удаления раскалённой проволоки ТЕМПЕРАТУРА ИСПЫТАНИЯ • 650° для материалов деталей, не находящихся под напряжением • 750° для материалов деталей, находящихся под напряжением • 850° для материалов деталей, находящихся под напряжением неподвижных втулок и разъемов	Раскалённая проволока мм ² диаметр	Проволка прикладываемая в течение 30 секунд	Время гашения пламени
"ИГОЛЬЧАТОЕ" ПЛАМЯ		IEC 695-2-1 CEI 50-11	Симулирует эффект небольшого пламени, которое может возникнуть в связи с внутренним коротким замыканием продукта для определения опасности возгорания.	<ul style="list-style-type: none"> • образец не возгорается • пламя и раскалённые частицы не распространяют огонь • горение длится менее 30 секунд 	Пламя бензиновой горелки	Применяемое пламя (Ta) 5, 10, 20, 30, 60, 120 сек. В соответствии с особыми стандартами	Степень опасности: длительность применения пламени (Ta)
UL (ЛАБОРАТОРИИ ГАРАНТА)		UL 94	Измерение времени горения образца после удаления прямого пламени	<ul style="list-style-type: none"> • V0 если образец горит менее 5 сек. до затухания. • V1 при горении образца менее 25 сек. • V2 при горении образца менее 25 сек. Накалёнными каплями • HB при горении образца более 25 сек. (горизонтальный образец и скорость горения менее 38 мм/минуту) Сопоставим с ASTM D-635	Пламя бензиновой горелки	Пламя применяется в течение 10 секунд дважды	Длительность горения

MAXIblock® spiralblock® MAXIbrass® MAXIinox

для достижения степени защиты IP68 от проникновения загрязнений в соответствии с EN 50262

Соотношение момента, применяемого при установке в резьбовой вход, используется с контргайкой

РЕЗЬБОВОЙ КАБЕЛЬНЫЙ ВВОД	КАБЕЛЬНЫЙ ВВОД	
	металлический	неметаллический
	крутящий момент Нм	
M48x5	6	2,7
M16 x 1,5	6	5,0
M20 x 1,5	8	7,0
M25 x 1,5	8	7,5
M32 x 1,5	12	8,0
M40 x 1,5	18	8,0
M50 x 1,5	18	10,0
M63 x 1,5	18	10,0

MAXIblock® spiralblock® MAXIbrass® MAXIinox

для достижения степени защиты IP68 от проникновения загрязнений в соответствии с DIN VDE для резьбы трубной немецкого типа Pg

Соотношение момента, применяемого при установке в резьбовой вход, используется с контргайкой

РЕЗЬБОВОЙ КАБЕЛЬНЫЙ ВВОД	КАБЕЛЬНЫЙ ВВОД		
	металлический	момента Нм	
		1900	1910
Pg 7	6.25	2.5	2.5
Pg 9	6.25	3.75	3.75
Pg 11	6.25	3.75	3.75
Pg 13,5	6.25	3.75	3.75
Pg 16	7.5	5.0	5.0
Pg 21	10.0	7.5	7.5
Pg 29	10.0	7.5	7.5
Pg 36	18.0	7.5	7.5
Pg 42	18.0	7.5	10.0
Pg 48	18.0	7.5	10.0

MAXIblock® spiralblock®

для достижения степени защиты IP68 при уменьшенной силе затяжки для резьбы GAS

Соотношение момента, применяемого при установке в резьбовой вход, используется с контргайкой

РЕЗЬБОВОЙ КАБЕЛЬНЫЙ ВВОД	КАБЕЛЬНЫЙ ВВОД
	момента Нм
G1/4"	4
G3/8"	5
G1/2"	6
G3/4"	10

В номенклатуре продукции Cembre также имеются

“Промышленные системы маркировки”

Rolly

СИСТЕМА ТЕРМОПЕЧАТИ
ДЛЯ РУЛОННЫХ НОСИТЕЛЕЙ



КОМПЬЮТЕРНАЯ СИСТЕМА
ТЕРМОПЕЧАТИ
МАРКЕРОВ



НОВЫЕ МАРКЕРЫ ДЛЯ ИДЕНТИФИКАЦИИ
КЛЕММНЫХ БЛОКОВ И КАБЕЛЕЙ

serie FLAT

SIGN

stick-onsys

ПРЕДУПРЕЖДАЮЩИЕ, ЗАПРЕЩАЮЩИЕ
И ПРЕДПИСЫВАЮЩИЕ ЗНАКИ



RING

cablesys

СИСТЕМЫ ДЛЯ РУЧНОЙ
МАРКИРОВКИ КАБЕЛЯ



СПРАШИВАЙТЕ КАТАЛОГИ



Cembre



oelma

GENERAL
MARKING

Crimpstar

nd

MARKIN
Genius

ZETAmini

ZETApiù

ZETAblock

MAXIblock

spiralblock

MAXIbrass

SICURclips

являются зарегистрированными торговыми марками Cembre S.p.A.

Информация, содержащаяся в данном каталоге, призвана
облегчить выбор изделий.

Она не предназначена для использования в качестве руководства по эксплуатации.

Информация, касающаяся применения и правильной
эксплуатации продукции, содержится в конкретных руководствах,
поставляемых вместе с изделиями.

Данный каталог является собственностью компании Cembre.
Запрещается любое его воспроизведение (полностью или частично) без
предварительного письменного разрешения со стороны Cembre.

Cembre оставляет за собой право без предварительного
уведомления изменять технические данные,
указанные в данном каталоге, .

www.cembre.com

 **Cembre**



Cembre S.p.A.

Via Serenissima, 9
25135 Brescia (Italia)

Телефон +39 030 36921

Факс +39 030 3365766

Электронная почта sales@cembre.com
www.cembre.it

